



Autorádio s CD-přehrávačem / MP3

Los Angeles MP74

7 644 815 310

Seattle MP74

7 644 810 310

Návod k obsluze a instalaci



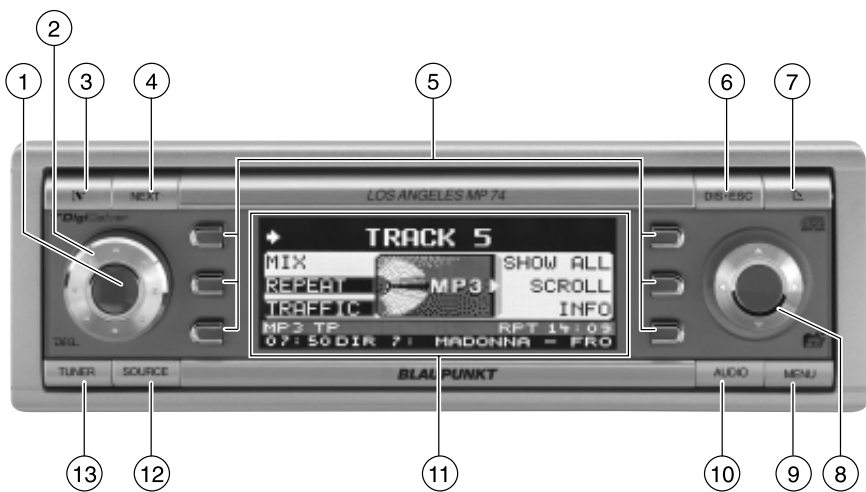

<http://www.blaupunkt.cz>

 **BLAUPUNKT**



# OVLÁDACÍ PRVKY

---

- ① Tlačítko k zapnutí/vypnutí přístroje, okamžitě ztlumení přístroje
- ② Regulace hlasitosti
- ③  - Tlačítko pro odblokování odnímatelného panelu
- ④ Tlačítko **NEXT**, pro zobrazení dalších stran menu, přepnutí sady předvoleb v režimu rádia
- ⑤ Softkeys, funkce Softkeys je závislá na příslušném obsahu displeje
- ⑥ Tlačítko **DIS•ESC**, pro změnu zobrazení na displeji a pro opuštění menu
- ⑦  - Tlačítko pro otevření výklopného a odnímatelného ovládacího panelu
- ⑧ Joystick a tlačítko **OK**
- ⑨ Tlačítko **MENU**, vyvolání menu pro základní nastavení (krátké stisknutí).  
Zapnutí/vypnutí demonstračního režimu (dlouhé stisknutí)
- ⑩ Tlačítko **AUDIO**, nastavení basů, výšek, vyvážení, faderu a X\_BASS (krátké stisknutí)  
Vyvolání ekvalizéru DEQ (dlouhé stisknutí)
- ⑪ Displej
- ⑫ Tlačítko **SOURCE**, pro zahájení reprodukce z CD-přehrávače popř. CD-měníče **nebo** Compact Drive MP3 (pouze, když je připojen) nebo reprodukce z externího zdroje audio-signálu (pouze, když je připojen)
- ⑬ Tlačítko **TUNER**, pro přepnutí do režimu autorádia  
Vyvolání menu funkcí autorádia (možné pouze v režimu autorádia)

<b>Pokyny a příslušenství .....</b>	<b>6</b>	<b>Provoz autorádia .....</b>	<b>15</b>
Bezpečnost dopravy .....	6	Nastavení tuneru .....	15
Bezpečnostní pokyny .....	6	Zapnutí režimu autorádia. ....	16
Instalace .....	6	Komfortní funkce RDS (AF, REG) .....	16
Příslušenství .....	6	Volba vlnového rozsahu/sady předvoleb ..	17
Deaktivování/aktivování demonstračního režimu .....	7	Vyladění vysílačů .....	17
<b>Zabezpečení proti krádeži .....</b>	<b>7</b>	Nastavení citlivosti vyhledávacího ladění. ....	18
Odnímatelný ovládací díl .....	7	Vzorkování přijímatelných vysílačů (SCAN) .....	18
Vyjmutí ovládacího dílu .....	7	Nastavení doby vzorkování .....	19
Nasazení ovládacího dílu .....	8	Uložení vysílačů na předvolby .....	19
<b>Zapnutí/vypnutí .....</b>	<b>8</b>	Automatické uložení vysílačů na předvolby (Travelstore). ....	19
Zapnutí/vypnutí tlačítkem ① .....	8	Vyvolání předvoleb .....	19
Zapnutí/vypnutí spínačem zapalování. ....	8	Typ programu (PTY). ....	20
<b>Nastavení hlasitosti .....</b>	<b>9</b>	Optimalizace příjmu autorádia .....	21
Nastavení hlasitosti po zapnutí .....	9	Zvolení indikace Radiotextu .....	21
Okamžité ztlumení (Mute) .....	9	<b>Dopravní hlášení .....</b>	<b>22</b>
Ztlumení při volání telefonu/hlasovém výstupu navigace .....	9	Zapnutí/vypnutí priority pro dopravní hlášení .....	22
Automatic Sound .....	10	Nastavení hlasitosti pro dopravní hlášení .....	22
<b>Nastavení zvuku a poměru hlasitosti .....</b>	<b>11</b>	<b>Režim CD-přehrávače .....</b>	<b>23</b>
Nastavení basů .....	11	Zahájení provozu CD-přehrávače, vložení CD .....	23
Nastavení výšek .....	11	Vyjmutí CD .....	23
Nastavení poměru hlasitosti vpravo/ vlevo (Balance) .....	11	Volba skladby .....	23
Nastavení poměru hlasitosti vpředu/vzadu (Fader) .....	11	Rychlé vyhledávání (s příposlechem) .....	24
<b>X-BASS .....</b>	<b>12</b>	Náhodná reprodukce skladeb (MIX). ....	24
<b>Nastavení displeje .....</b>	<b>12</b>	Opakování skladby (REPEAT) .....	24
Nastavení úhlu pohledu na displej .....	12	Vzorkování skladeb (SCAN) .....	24
Nastavení jasu displeje .....	12	Zobrazení CD-text .....	24
Nastavení barvy tlačítek .....	13	Nastavení rolování textů .....	25
Nastavení barvy osvětlení displeje (pouze Los Angeles MP74) .....	13	Dopravní hlášení v režimu CD .....	25
Nastavení spektrálního analyzátoru .....	14		
Inverzní zobrazení obsahu displeje .....	15		

# OBSAH

<b>Režim MP3</b> .....	<b>25</b>	<b>TMC pro dynamické navigační systémy</b> .....	<b>38</b>
Příprava MP3-CD .....	25	<b>Zesilovač/výstup pro subwoofer</b> .....	<b>38</b>
Zahájení režimu MP3 .....	27	Zapnutí/vypnutí interního zesilovače .....	38
Volba adresáře .....	27	<b>Externí zdroje zvuku</b> .....	<b>39</b>
Volba skladby .....	27	Zapnutí/vypnutí vstupu AUX .....	39
Rychlé vyhledávání (s příposlechem) .....	28	Pojmenování vstupu Aux .....	39
Vzorkování skladeb (SCAN) .....	28	<b>Zadání zprávy po zapnutí</b> .....	<b>40</b>
Reprodukce skladeb v náhodném pořadí (MIX) .....	28	<b>Zobrazení sériového čísla</b> .....	<b>40</b>
Opakovaná reprodukce jednotlivých skladeb nebo celého adresáře (REPEAT) .....	29	<b>Vynulování přístroje</b> .....	<b>41</b>
Nastavení zobrazení na displeji .....	29	<b>Technické údaje</b> .....	<b>41</b>
<b>Provoz CD-měniče (volitelný doplněk)</b> .....	<b>30</b>	Zesilovač .....	41
Zahájení provozu CD-měniče .....	30	Tuner .....	41
Volba CD .....	31	CD .....	41
Volba skladby .....	31	Výstup předzesilovače .....	41
Rychlé vyhledávání (s příposlechem) .....	31	Vstup AUX .....	41
Vzorkování skladeb (SCAN) .....	31	<b>Montážní návod</b> .....	<b>42</b>
Opakovaná reprodukce jednotlivých skladeb nebo celého CD (REPEAT) .....	31		
Reprodukce skladeb v náhodném pořadí (MIX) .....	32		
Pojmenování CD .....	32		
<b>Hodiny - čas</b> .....	<b>33</b>		
Nastavení hodin .....	33		
Trvalé zobrazení hodin na displeji .....	34		
<b>Ekvalizér</b> .....	<b>35</b>		
Zapnutí/vypnutí ekvalizéru .....	35		
Automatické vyměření ekvalizéru .....	35		
Volba ekvalizéru .....	36		
Zvolení přednastavených zvuků (Preset) .	36		
Ruční nastavení ekvalizéru .....	36		
Pomůcka pro nastavení ekvalizéru .....	37		

## Pokyny a příslušenství

Děkujeme vám, že jste se rozhodli pro přístroj Blaupunkt. Přejeme vám hodně radosti s vaším novým přístrojem.

### **Před prvním použitím si prosím přečtěte tento návod k použití.**

Redaktoři firmy Blaupunkt trvale pracují na tom, aby byly návody k obsluze přehledné a všeobecně srozumitelné. Pokud však přesto budete mít otázky týkající se obsluhy, obraťte se prosím na vašeho prodejce nebo na Hotline ve vaší zemi. Telefonní čísla naleznete na zadní obálce tohoto návodu.

Pro výrobky zakoupené v rámci Evropské unie poskytujeme záruku výrobce. Záruční podmínky si můžete vyvolat na adrese [www.blaupunkt.de](http://www.blaupunkt.de) nebo si je přímo vyžádat na adrese:

Blaupunkt GmbH  
Hotline  
Robert Bosch Str. 200  
D-31139 Hildesheim

## Bezpečnost dopravy

 Bezpečnost dopravy je nejvyšším zákonem. Obsluhujte proto autorádio pouze tehdy, když to připouští dopravní situace. Před zahájením jízdy se seznamte s přístrojem.

Ve vozidle musíte včas zjistit akustické varovné signály policie, hasičů a záchranné služby. Poslouchejte proto během jízdy vaše programy s přiměřenou hlasitostí.

## Bezpečnostní pokyny

 Autorádio a ovládací panel přístroje (Flip-Release-Panel) se během provozu zahrívají. Dotýkejte se proto Flip-Release-panelu při jeho vyndávání pouze na nekovových plochách. Pokud chcete demontovat autorádio, nechejte je nejprve ochladit.

## Instalace

Pokud si chcete sami instalovat vaše autorádio, přečtěte si pokyny pro instalaci a připojení uvedené na konci tohoto návodu.

## Příslušenství

Používejte pouze příslušenství povolené firmou Blaupunkt.

### Dálkové ovládání

Pomocí dálkového ovládání RC 08, RC 10 nebo RC 10 H (dodávaného jako zvláštní příslušenství) můžete bezpečně a pohodlně ovládat základní funkce Vašeho autorádia.

Přes dálkové ovládání nelze provést zapnutí a vypnutí přístroje.

### Zesilovač

Použit lze všechny zesilovače Blaupunkt a Velocity.

## CD-měníče (changer)

Pro přístroje lze v odborných obchodech zakoupit následující CD-měníče: CDC A 03, CDC A 08, a IDC A 09.

## Compact Drive MP3

Chcete-li získat přístup ke skladbám ve formátu MP3, můžete alternativně k CD-měníči připojit Compact Drive MP3. U Compact Drive MP3 se skladby ve formátu MP3 nejprve uloží pomocí počítače na pevný disk Microdrive™ v Compact Drive MP3, a když se Compact Drive MP3 připojí k autorádiu, lze skladby reprodukovat stejně jako normální skladby z CD. Compact Drive MP3 se obsluhuje podobně jako CD-měníč, většina funkcí CD-měníče může být využívána také u Compact Drive MP3.

## Deaktivování/aktivování demonstračního režimu

Přístroj se z výroby dodává s aktivovaným demonstračním režimem. Během demonstračního režimu jsou různé funkce přístroje graficky animovány na displeji. Demonstrační režim můžete také vypnout.

⇒ Pro vypnutí popř. zapnutí demonstračního režimu podržte stisknuto tlačítko **MENU** ③ déle než čtyři sekundy.

## Zabezpečení proti krádeži

### Odnímatelný ovládací díl

Váš přístroj je pro ochranu proti krádeži vybaven odnímatelným ovládacím dílem (Flip-Release panel). Bez tohoto ovládacího dílu je přístroj pro zloděje bezcenný.

Chraňte váš přístroj proti krádeži a při každém opuštění vozidla si vezměte sebou ovládací panel. Neponechávejte ovládací díl ve vozidle, ani na skrytém místě.

Konstrukční provedení ovládacího dílu umožňuje jednoduchou manipulaci.

### Pokyn:

- Ovládací díl vám nesmí upadnout.
- Nevystavujte ovládací díl přímému slunečnímu záření nebo jiným zdrojům tepla.
- Chraňte ovládací díl v dodaném pouzdře.
- Zamezte přímému doteku kontaktů rukou s ovládacím dílem. V případě potřeby očistěte kontakty lihem navlhčeným vatovým tampónem bez vláken.

### Vyjmutí ovládacího dílu

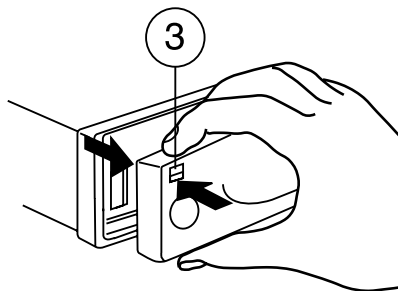

- ⇨ Stiskněte tlačítko  ③.

Uvolní se blokování ovládacího dílu.

- ⇨ Vytáhněte ovládací díl nejprve směrem vpřed a potom doleva.
- Po uvolnění ovládacího dílu z přístroje se přístroj vypne.
- Veškerá aktuální nastavení zůstanou uložena v paměti.
- Vložené CD zůstává v přístroji.

## Nasazení ovládacího dílu

- ⇨ Zasuňte ovládací díl zleva doprava do vedení v přístroji.
- ⇨ Zatlačte levou stranu ovládacího dílu do přístroje, až zaskočí.

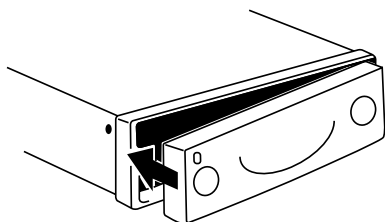

### Pokyn:

- Při vkládání ovládacího dílu netlačte na displej.

## Zapnutí/vypnutí

Pro zapnutí popř. vypnutí přístroje máte k dispozici různé možnosti.

### Zapnutí/vypnutí tlačítkem ①

- ⇨ Pro zapnutí stiskněte tlačítko ①.

Přístroj se zapne.

- ⇨ Pro vypnutí přidržte tlačítko ① stisknuto déle než dvě sekundy.

Přístroj se vypne.

### Zapnutí/vypnutí spínačem zapalování

Pokud je přístroj správně připojen k zapalování vozidla a nebyl vypnut tlačítkem ①, bude zapínán popř. vypínán klíčkem zapalování.

Přístroj však můžete zapnout také s vypnutým zapalováním.

- ⇨ Stiskněte tlačítko ①.

### Pokyn:

Pro ochranu akumulátoru vozidla se přístroj při vypnutém zapalování automaticky vypne po jedné hodině.



# NASTAVENÍ HLASITOSTI

## Nastavení hlasitosti

Hlasitost lze regulovat v krocích od 0 (ztlumení) do 50 (maximální).

- ⇨ Pro zvýšení hlasitosti otočte regulátor hlasitosti ② doprava.
- ⇨ Pro snížení hlasitosti otočte regulátor hlasitosti ② doleva.

## Nastavení hlasitosti po zapnutí

Hlasitost, se kterou bude hrát přístroj po zapnutí je nastavitelná.

- ⇨ Stiskněte tlačítko **MENU** ⑨.
- ⇨ Stiskněte Softkey ⑤ umístěný vedle displeje u "VOLUME".
- ⇨ Stiskněte Softkey ⑤ umístěný vedle displeje u "ON VOL".
- ⇨ Nastavte požadovanou hlasitost regulátorem hlasitosti ②.
- ⇨ Pro opuštění menu stiskněte Joystick **OK** ⑥ nebo tlačítko **MENU** ⑨.

Nastavení bude uloženo do paměti.

### Pokyn:

Jako hlasitost po zapnutí můžete také zvolit naposledy poslouchanou hlasitost před vypnutím. K tomu stiskněte b menu hlasitosti Softkey umístěný vedle displeje u "LAST VOL".

 **Nebezpečí zranění!** Pokud se hodnota pro hlasitost pro zapnutí nastaví na maximum, může být hlasitost při zapnutí velmi vysoká.

Když se hlasitost před vypnutím nastaví na maximum a hodnota pro hlasitost při zapnutí je nastavena na "LAST VOL", může být hlasitost při zapnutí velmi vysoká.

V obou případech může dojít k těžkému poškození sluchu!

## Okamžité ztlumení (Mute)

Hlasitost můžete naráz snížit (Mute)

- ⇨ Stiskněte krátce tlačítko ①.

Na displeji se zobrazí "MUTE".

## Ukončení okamžitého ztlumení (Mute)

- ⇨ Stiskněte znovu krátce tlačítko ①.

**nebo**

- ⇨ otočte regulátorem hlasitosti ②.

## Ztlumení při volání telefonu/ hlasovém výstupu navigace

Pokud je váš přístroj spojen s mobilním telefonem nebo navigačním systémem, dojde při "volání" telefonu nebo při hlasovém výstupu navigace ke tlumení autorádia a telefonní hovoru nebo hlasový výstup navigace budou reprodukovány přes reproduktory autorádia. K tomu se musí mobilní telefon nebo navigační systém připojit, jak je popsáno v instalačním návodu.

U vašich prodejců Blaupunkt můžete zjistit, které navigační systémy můžete s vaším autorádiem použít.

Pokud jsou během telefonního hovoru nebo hlasového výstupu navigace přijata dopravní hlášení a je aktivována priorita dopravní hlášení, může být dopravní hlášení reprodukováno až po ukončení telefonátu nebo hlasového výstupu navigace, pokud je ještě hlášení vysíláno. Neprovádí se záznam dopravních hlášení!

Pokud dojde během dopravního hlášení k přichozímu hovoru nebo k hlasovému výstupu navigace, bude dopravní hlášení přerušeno a lze poslouchat telefonát nebo hlasový výstup navigace.

Hlasitost, se kterou jsou reprodukovány telefonní hovory nebo hlasový výstup navigace, je nastavitelná.

- ⇨ Stiskněte tlačítko **MENU** ⑨.
- ⇨ Stiskněte Softkey ⑤ umístěný vedle displeje u "VOLUME".
- ⇨ Stiskněte Softkey ⑤ umístěný vedle displeje u "PHONE" pro nastavení hlasitosti.
- ⇨ Nastavte požadovanou hlasitost regulátorem hlasitosti ②.
- ⇨ Pro opuštění menu stiskněte Joystick **OK** ⑥ nebo tlačítko **MENU** ⑨.

Nastavení bude uloženo do paměti.

## **Pokyn:**

Hlasitost můžete nastavovat také během telefonátu popř. hlasového výstupu navigace regulátorem hlasitosti ②.

## **Automatic Sound**

Pomocí této funkce se automaticky přizpůsobí hlasitost autorádia podle rychlosti jízdy. K tomu se musí autorádio připojit, jak je popsáno v instalačním návodu.

Automatické zvýšení hlasitosti je nastavitelné v šesti stupních (0-5), „0“ Znamená bez zvýraznění a „5“ znamená maximální zvýraznění.

⇨ Přidržte stisknuto tlačítko **AUDIO** ⑩ déle než dvě sekundy.

V horní řádce displeje se zobrazí „DEQ+ MENU“.

⇨ Stiskněte Softkey ⑤ umístěný vedle displeje u "AUTO AND".

⇨ Pohněte Joystickem 8 nahoru nebo dolů a zvolte požadované nastavení.

⇨ Pro opuštění menu stiskněte Joystick **OK** ⑥ nebo tlačítko **AUDIO** ⑩.

Nastavení bude uloženo do paměti.

## **Pokyn:**

Optimální nastavení přizpůsobení hlasitosti k rychlosti jízdy závisí na úrovni hluku ve vašem vozidle. Zjistěte si optimální hodnotu pro vaše vozidlo vyzkoušením.

# NASTAVENÍ ZVUKU A POMĚRU HLASITOSTI

## Nastavení zvuku a poměru hlasitosti

### Pokyn:

Pro každý zdroj audiosignálu můžete separátně nastavit basy a výšky.

### Nastavení basů

⇨ Stiskněte tlačítko **AUDIO** ⑩.

Na displeji se objeví "AUDIO MENU".

⇨ Stiskněte Softkey ⑤ umístěný vedle displeje u "BASS".

⇨ Pohněte Joystickem ⑧ nahoru nebo doprava pro zvýšení basů popř. dolů a vlevo pro snížení basů.

Když je nastavení ukončeno,

⇨ stiskněte Joystick **OK** ⑧ nebo tlačítko **AUDIO** ⑩.

### Nastavení výšek

⇨ Stiskněte tlačítko **AUDIO** ⑩.

Na displeji se objeví "AUDIO MENU".

⇨ Stiskněte Softkey ⑤ umístěný vedle displeje u "TREBLE".

⇨ Pohněte Joystickem ⑧ nahoru nebo doprava pro zvýšení výšek popř. dolů a vlevo pro snížení výšek.

Když je nastavení ukončeno,

⇨ stiskněte Joystick **OK** ⑧ nebo tlačítko **AUDIO** ⑩.

## Nastavení poměru hlasitosti vpravo/vlevo (Balance)

⇨ Pro nastavení vyvážení stiskněte tlačítko **AUDIO** ⑩.

Na displeji se objeví "AUDIO MENU".

⇨ Stiskněte Softkey ⑤ umístěný vedle displeje u "BALANCE".

⇨ Pohněte Joystickem ⑧ nahoru nebo doprava popř. dolů a vlevo pro nastavení rozložení hlasitosti vpravo/vlevo.

Když je nastavení ukončeno,

⇨ stiskněte Joystick **OK** ⑧ nebo tlačítko **AUDIO** ⑩.

## Nastavení poměru hlasitosti vpředu/vzadu (Fader)

⇨ Pro nastavení Faderu stiskněte tlačítko **AUDIO** ⑩.

Na displeji se objeví "AUDIO MENU".

⇨ Stiskněte Softkey ⑤ umístěný vedle displeje u "FADER".

⇨ Pohněte Joystickem ⑧ nahoru popř. doprava nebo dolů popř. vlevo pro nastavení rozložení hlasitosti vpředu/vzadu.

Když je nastavení ukončeno,

⇨ stiskněte Joystick **OK** ⑧ nebo tlačítko **AUDIO** ⑩.

## X-BASS

X-Bass znamená zvýšení basů při nízké hlasitosti. Zvýraznění X-Bass můžete nastavit pro následující kmitočty: 32 Hz, 40 Hz, 50 Hz, 63 Hz nebo 80 Hz v krocích 0 - 6. Pokud zvolíte 0, bude funkce X-Bass vypnuta.

⇒ Stiskněte tlačítko **AUDIO** ⑩.

Na displeji se objeví "AUDIO MENU".

⇒ Stiskněte Softkey ⑤ umístěný vedle displeje u "X-BASS".

⇒ Pohnete Joystickem ⑧ doleva popř. doprava pro volbu kmitočtu, který chcete zvýraznit.

⇒ Pohnete Joystickem ⑧ nahoru pro zvýšení X-BASS nebo dolů pro snížení X-BASS.

Když je nastavení ukončeno,

⇒ stiskněte Joystick **OK** ③ nebo tlačítko **AUDIO** ⑩.

## Nastavení displeje

Zobrazení na displeji můžete přizpůsobit montážní poloze ve vozidle a vašim požadavkům.

### Nastavení úhlu pohledu na displej

⇒ Stiskněte tlačítko **MENU** ⑨.

⇒ Stiskněte Softkey ⑤ umístěný vedle displeje u "DISPLAY".

⇒ Stiskněte Softkey ⑤ umístěný vedle displeje u "ANGLE".

⇒ Pohnete Joystickem ⑧ nahoru nebo doprava popř. dolů a vlevo pro nastavení úhlu pohledu na displej.

⇒ Pro opuštění menu stiskněte Joystick **OK** ③ nebo tlačítko **MENU** ⑨.

Nastavení bude uloženo do paměti.

### Nastavení jasu displeje

Pokud je Vaše autorádio připojeno tak, jak je popsáno v návodu pro instalaci, přepíná se jas displeje s osvětlením vozidla. Jas displeje může být nastaven odděleně pro den a noc ve stupních 1-16.

#### Nastavení jasu displeje pro den

⇒ Stiskněte tlačítko **MENU** ⑨.

⇒ Stiskněte Softkey ⑤ umístěný vedle displeje u "DISPLAY".

⇒ Stiskněte Softkey ⑤ umístěný vedle displeje u "BRIGHT".

## NASTAVENÍ DISPLEJE

V horní řádce displeje se zobrazí DAY (den) a NIGHT (noc) spolu s aktuálně nastavenými hodnotami.

- ⇨ Stisknutím Joysticku ⑧ vlevo popř. vpravo přesuňte blikající značku za DAY popř. NIGHT.
- ⇨ Nastavte požadovanou hodnotu. Pohněte Joystickem ⑧ nahoru nebo dolů.
- ⇨ Pro opuštění menu stiskněte Joystick **OK** ⑧ nebo tlačítko **MENU** ⑨.

Nastavení bude uloženo do paměti.

### Nastavení barvy tlačítek

Můžete nastavit, jakou barvou budou svítit tlačítka přístroje.

Máte k dispozici výběr ze 16 barev (Los Angeles) popř. 3 barvy (Seattle).

- ⇨ Stiskněte tlačítko **MENU** ⑨.
- ⇨ Stiskněte Softkey ⑤ umístěný vedle displeje u "DISPLAY".
- ⇨ Stiskněte Softkey ⑤ umístěný vedle displeje u "KEYCOLOR".
- ⇨ Pohněte Joystickem ⑧ nahoru nebo doprava popř. dolů a vlevo pro nastavení barvy. S každým pohybem Joysticku se zvolí jiná barva.
- ⇨ Pro opuštění menu stiskněte Joystick **OK** ⑧ nebo tlačítko **MENU** ⑨.

Nastavení bude uloženo do paměti.

### Nastavení barvy osvětlení displeje (pouze Los Angeles MP74)

Pro osvětlení displeje si můžete zvolit jednu ze čtyř přednastavených barev, můžete si sami zvolit barvu smísením ze spektra RGB (červená-zelená-modrá) nebo barvu volit vyhledáváním.

#### Zvolení přednastavené barvy

V přístroji jsou již uloženy čtyři různé barevné tóny. K dispozici jsou barvy „Ocean“ (modrá), „Amber“ (jantarová), „Sunset“ (červeno-oranžová) a „Nature“ (zelená). Zvolte barvu, která je nejlépe přizpůsobena k osvětlení interiéru vašeho vozidla.

- ⇨ Stiskněte tlačítko **MENU** ⑨.
- ⇨ Stiskněte Softkey ⑤ umístěný vedle displeje u "DISPLAY".
- ⇨ Stiskněte Softkey ⑤ umístěný vedle displeje u "COLOR".
- ⇨ Stiskněte Softkey ⑤ umístěný vedle displeje u požadované barvy.
- ⇨ Pro opuštění menu stiskněte Joystick **OK** ⑧ nebo tlačítko **MENU** ⑨.

Nastavení bude uloženo do paměti.

## Namíchání barvy pro osvětlení displeje

Pro přizpůsobení barvy osvětlení displeje vašim požadavkům si můžete sami namíchat barvu osvětlení displeje ze tří základních barev červená, modrá a zelená.

- ⇒ Stiskněte tlačítko **MENU** ⑨.
- ⇒ Stiskněte Softkey ⑤ umístěný vedle displeje u "DISPLAY".
- ⇒ Stiskněte Softkey ⑤ umístěný vedle displeje u "COLOR".
- ⇒ Stiskněte Softkey ⑤ umístěný vedle displeje u "USER".
- ⇒ V následujícím menu si můžete sami nastavit složky barev červená, modrá a zelená. Stiskněte příslušný Softkey ⑤ tak, až bude barva odpovídat vašim představám.
- ⇒ Pro opuštění menu stiskněte Joystick **OK** ⑥ nebo tlačítko **MENU** ⑨.

Nastavení bude uloženo do paměti.

## Zvolení osvětlení displeje vyhledáváním

- ⇒ Stiskněte tlačítko **MENU** ⑨.
- ⇒ Stiskněte Softkey ⑤ umístěný vedle displeje u "DISPLAY".
- ⇒ Stiskněte Softkey ⑤ umístěný vedle displeje u "COLOR".

- ⇒ Stiskněte Softkey ⑤ umístěný vedle displeje u "COL SCAN".

Přístroj začne měnit barvu osvětlení displeje.

- ⇒ Pokud chcete zvolit jednu z barev, stiskněte Softkey ⑤ umístěný vedle displeje u „SAVE“.
- ⇒ Pokud chcete přepnout zpět do předchozího menu bez změny barvy, stiskněte Softkey ⑤ vedle displeje u „BREAK“.
- ⇒ Pro opuštění menu stiskněte Joystick **OK** ⑥ nebo tlačítko **MENU** ⑨.

Nastavení bude uloženo do paměti.

## Nastavení spektrálního analyzátoru

Spektrální analyzátor na vašem displeji indikuje výstupní úroveň autorádia. Když je spektrální analyzátor zapnut, bude zobrazen automaticky, když během reprodukce nestisknete po určitou dobu žádná tlačítka.

Spektrální analyzátor můžete také vypnout.

## Zapnutí/vypnutí spektrálního analyzátoru

- ⇒ Stiskněte tlačítko **MENU** ⑨.
- ⇒ Stiskněte Softkey ⑤ umístěný vedle displeje u "DISPLAY".

- ⇒ Stiskněte Softkey **5** s označením na displeji „SPECTRUM“ tolikrát, až se požadované nastavení „SPECTRUM OFF“ popř. „SPECTRUM ON“ objeví na displeji v horní řádce.
- ⇒ Pro opuštění menu stiskněte Joystick **OK** **6** nebo tlačítko **MENU** **9**.

Nastavení bude uloženo do paměti.

## Inverzní zobrazení obsahu displeje

Zobrazení na displeji si můžete invertovat.

- ⇒ Stiskněte tlačítko **MENU** **9**.
- ⇒ Stiskněte Softkey **5** umístěný vedle displeje u „DISPLAY“.
- ⇒ Stiskněte Softkey **5** umístěný vedle displeje u „INVERT“.
- ⇒ Pro opuštění menu stiskněte Joystick **OK** **6** nebo tlačítko **MENU** **9**.

Nastavení bude uloženo do paměti.

## Provoz autorádia

Tento přístroj je vybaven radiovým přijímačem RDS. Řada přijímaných vysílačů FM vysílá signál, který vedle programu obsahuje také informace jako název vysílače a typ programu (PTY).

Název vysílače se po jeho příjmu zobrazí na displeji. Na přání lze zobrazit typ programu. Přečtete si odstavec „Typ programu (PTY)“.

## Nastavení tuneru

Aby byla zaručena bezchybná funkce rádia, musí být přístroj nastaven na region, ve kterém je používán. Můžete volit mezi Evropou a Amerikou (USA). Tuner je z výroby nastaven na region, ve kterém je prodáván. Při problémech s příjmem rádia přezkontrolujte prosím toto nastavení.

- ⇒ Stiskněte tlačítko **MENU** **9**.
- ⇒ Stiskněte Softkey **5** umístěný vedle displeje u „TUNER“.
- ⇒ Stiskněte Softkey **5** umístěný vedle displeje u požadovaného regionu „AREA EURO“ nebo „AREA USA“.
- ⇒ Pro opuštění menu stiskněte Joystick **OK** **6** nebo tlačítko **MENU** **9**.

Nastavení bude uloženo do paměti.

## Zapnutí režimu autorádia.

Pokud se nacházíte v režimech CD/MP3-přehrávače, CD-měníče/Compact Drive,

⇒ stiskněte tlačítko **TUNER** ⑬.

Zobrazí se základní menu pro volbu vysílačů. Funkce režimu rádia se ovládají přes funkční menu rádia. Do funkčního menu rádia se v režimu rádia dostanete dalším stisknutím tlačítka **TUNER** ⑬.

## Komfortní funkce RDS (AF, REG)

RDS-komfortní funkce AF (alternativní kmitočety) a REG (regionální) rozšiřují výkonové centrum vašeho přijímače (pouze ve vlnovém rozsahu FM).

- AF: Pokud je aktivována tato komfortní funkce RDS, vyhledává přístroj v pozadí automaticky nejlépe přijímatelný kmitočet vyladěného vysílače.
- REG: Některé vysílače rozdělují v určitých časech svůj program do regionálních programů s různým obsahem. Funkcí REG se zamezí, aby se autorádio přeladilo na alternativní kmitočet, který by měl jiný, regionální program.

### Pokyn:

REG se musí přídavně aktivovat/deaktivovat v menu funkcí autorádia.

## Zapnutí popř. vypnutí komfortních funkcí RDS

Aby bylo možné využívat RDS-komfortní funkce AF a REG,

⇒ stiskněte v režimu autorádia tlačítko **TUNER** ⑬.

Na displeji se zobrazí menu funkcí autorádia.

⇒ Stisknete Softkey ⑤ s označením na displeji „RDS“ tolikrát, až se požadované nastavení „RDS ON“ popř. „RDS OFF“ objeví na displeji.

Chcete-li se znovu dostat do základního menu autorádia,

⇒ stiskněte tlačítko **TUNER** ⑬ nebo Joystick **OK** ⑧.

Nastavení bude uloženo do paměti.

## Zapnutí/vypnutí REG

Aby bylo možné využívat RDS-komfortní funkci REG,

⇒ stiskněte v režimu autorádia tlačítko **TUNER** ⑬.

⇒ Stiskněte tlačítko **NEXT** ④, aby se zobrazila druhá strana menu funkcí rádia.

Na displeji se zobrazí menu funkcí autorádia.

⇒ Stiskněte Softkey ⑤ umístěný vedle displeje u „REGIONAL“ tolikrát, až se na displeji zobrazí „REGIONAL ON“ popř. „REGIONAL OFF“.

⇒ Stiskněte tlačítko **TUNER** ⑬ nebo Joystick **OK** ⑧.

Nastavení bude uloženo do paměti.



## Volba vlnového rozsahu/sady předvoleb

S tímto přístrojem můžete přijímat programy ve vlnových rozsazích VKV (FM), SV a DV (AM). Pro vlnový rozsah FM jsou k dispozici čtyři sady předvoleb a pro vlnové rozsahy SV a DV je k dispozici vždy jedna sada předvoleb. V každé sadě předvoleb lze uložit šest vysílačů.

### Pokyn:

Pokud je váš přístroj nastaven na region USA, můžete přepínat mezi vlnovými rozsahy FM a AM. Pro vlnové rozsahy AM máte navíc k dispozici sady předvoleb AM1, AM2 a AMT.

## Volba vlnového rozsahu

Pro zvolení vlnového rozsahu FM, SV nebo DV,

- ⇨ stiskněte v režimu autorádia tlačítko **TUNER** <sup>Ⓣ</sup>.

Na displeji se zobrazí menu funkcí autorádia.

- ⇨ Stiskněte Softkey <sup>Ⓟ</sup> umístěný vedle displeje u "BAND".
- ⇨ Stiskněte Softkey <sup>Ⓟ</sup> umístěný vedle displeje u "FM" pro vlnový rozsah FM.
- ⇨ Stiskněte Softkey <sup>Ⓟ</sup> umístěný vedle displeje u "MW" pro vlnový rozsah středních vln (MW).
- ⇨ Stiskněte Softkey <sup>Ⓟ</sup> umístěný vedle displeje u "LW" pro vlnový rozsah dlouhých vln (DV).

Zobrazí se základní menu pro zvolený vlnový rozsah.

## Volba sady předvoleb FM

Pro přepínání mezi sadami předvoleb pro FM, tedy FM1, FM2, FM3 nebo FMT,

- ⇨ stiskněte tlačítko **NEXT** <sup>Ⓞ</sup> tak, až se na displeji zobrazí požadovaná sada předvoleb.

Sady předvoleb se vyvolávají v pořadí FM1, FM2, FM3 a FMT.

### Pokyn:

Pokud je váš přístroj nastaven na region USA a zvolíte vlnový rozsah AM, můžete tlačítkem **NEXT** <sup>Ⓞ</sup> přepínat také mezi sadami předvolen pro AM, tedy AM1, AM2 a AMT.

## Vyladění vysílačů

Pro vyladění vysílačů máte různé možnosti.

### Automatické vyhledávání vysílačů

- ⇨ Pohněte Joystickem <sup>Ⓢ</sup> nahoru nebo dolů. Nastaví se nejbližší přijímatelný vysílač.

### Ruční vyladění vysílačů

Vysílače můžete vyladit také ručně.

### Pokyn:

Ruční vyladění vysílačů je možné pouze tehdy, když jsou deaktivovány komfortní funkce RDS.

- ⇨ Pohněte Joystickem <sup>Ⓢ</sup> vlevo nebo vpravo.

### Listování v řetězcích vysílačů (pouze FM)

Pokud určitý vysílač vysílá více programů, můžete listovat v tomto tzv. "řetězci vysílačů".

## **Pokyn:**

Pro využití této funkce musí být aktivovány komfortní funkce RDS. Takto můžete přejít pouze na vysílače, které jste již jednou přijímali.

⇨ Pohněte Joystickem ⑧ vlevo nebo vpravo.

## **Nastavení citlivosti vyhledávacího ladění**

Můžete si zvolit, zda se vyladí pouze silné nebo také slabé vysílače.

⇨ Stiskněte v režimu autorádia tlačítko **TUNER** ⑬.

Na displeji se zobrazí menu funkcí autorádia.

⇨ Stiskněte tlačítko **NEXT** ④.

## **Pokyn:**

Pokud vyvoláte menu funkcí rádia z vlnových rozsahů SV nebo DV, je Softkey s označením „SENS“ na první stránce.

⇨ Stiskněte Softkey ⑤ umístěný vedle displeje u „SENS“.

⇨ Stiskněte Softkey ⑤ umístěný vedle displeje u „FM“ nebo „AM“ pro nastavování citlivosti pro „FM“ nebo „AM“.

⇨ Pohněte Joystickem ③ nahoru popř. doprava nebo dolů a vlevo pro nastavení citlivosti.

Hlasitost můžete nastavit ve stupních od 1 do 6. „SENSITIVITY 1“ je nejnižší, „SENSITIVITY 6“ je nejvyšší citlivost pro vzdálené vysílače.

⇨ Pro opuštění menu stiskněte Joystick **OK** ⑧ nebo tlačítko **MENU** ⑨.

Nastavení bude uloženo do paměti.

## **Vzorkování přijímatelných vysílačů (SCAN)**

Všechny přijímatelné vysílače si můžete nechat funkcí Scan krátce vzorkovat. Doba vzorkování 5 až 30 sekund lze nastavit v menu.

### **Spuštění funkce SCAN**

⇨ Přidržte stisknut Joystick **OK** ⑧ déle než dvě sekundy.

Proces Scan se zahájí. „SCAN“ se krátce zobrazí na displeji, potom se objeví aktuální název vysílače popř. jeho kmitočet.

### **Ukončení SCAN, další reprodukce vysílače**

⇨ Stiskněte Joystick **OK** ⑧.

Proces vzorkování se ukončí, naposledy vyladěný vysílač zůstane aktivní.

## Nastavení doby vzorkování

- ⇨ Stiskněte tlačítko **MENU** ⑨.
- ⇨ Stiskněte Softkey ⑤ umístěný vedle displeje u "VARIOUS".
- ⇨ Stiskněte Softkey ⑤ umístěný vedle displeje u "SCANTIME".
- ⇨ Pohněte Joystickem ⑧ nahoru popř. doprava nebo dolů a vlevo pro nastavení doby vzorkování.
- ⇨ Pro opuštění menu stiskněte Joystick **OK** ⑧ nebo tlačítko **MENU** ⑨.

Nastavení bude uloženo do paměti.

### Pokyn:

- Nastavená doba vzorkování platí pro vzorkování v režimu CD/MP3-přehrávače a CD-měniče.

## Uložení vysílačů na předvolby

### Ruční uložení vysílačů na předvolby

- ⇨ Zvolte požadovanou sadu FM-předvoleb FM1, FM2, FM3, FMT nebo jeden z vlnových rozsahů SV nebo DV.
- ⇨ Vyladte požadovaný vysílač, jak je popsáno v "Vyladění vysílačů".
- ⇨ Přidržte stisknuto jedno ze šesti tlačítek předvoleb, na které se má vysílač uložit, po dobu delší než dvě sekundy.

## Automatické uložení vysílačů na předvolby (Travelstore)

Šest nejsilnějších vysílačů z oblasti příjmu můžete automaticky uložit na předvolby (pouze FM). Toto uložení se provede do sady předvoleb FMT.

### Pokyn:

Pokud je váš přístroj nastaven na region USA, můžete spustit funkci Travelstore také v režimu AM. Vysílače budou uloženy do sady předvoleb AMT.

### Pokyn:

Vysílače dříve uložené v této sadě předvoleb přitom budou vymazány.

### Zahájení funkce Travelstore

- ⇨ Stiskněte v režimu autorádia tlačítko **TUNER** ⑬.

Na displeji se zobrazí menu funkcí autorádia.

- ⇨ Stiskněte Softkey ⑤ umístěný vedle displeje u "T-STORE".

Ukládání do paměti se zahájí. Na displeji se zobrazí "TRAVEL-STORE". Když se proces ukončí, zahájí se reprodukce pro předvolbu jedna ze sady předvoleb FMT (popř. AMT).

## Vyvolání předvoleb

- ⇨ Zvolte sadu předvoleb popř. vlnový rozsah.
- ⇨ Stiskněte Softkey ⑤ umístěný vedle displeje u názvu požadovaného vysílače popř. kmitočtu vysílače.

## Typ programu (PTY)

Vedle názvu vysílače vysílají některé vysílače FM také informaci o typu svého programu. Tyto informace dokáže vaše autorádio přijímat a zobrazit.

Tyto typy programů mohou být např.:

CULTURE	TRAVEL	JAZZ
SPORT	NEWS	POP
ROCK	CLASSICS	

Pomocí funkce PTY si můžete cíleně zvolit vysílače s určitým typem programu.

## PTY-EON

Když se zvolí typ programu a zahájí se vyhledávání, přepne se přístroj z aktuálního vysílače na vysílač se zvoleným typem programu.

## Pokyn:

Pokud se nenalezne žádný vysílač se zvoleným typem programu, zazní pípnutí a na displeji se krátce zobrazí "NO PTY". Znovu se vyladí naposledy přijímaný vysílač.

- Když je později vysílán na vyladěném vysílači nebo na jiném vysílači z příslušného řetězce vysílačů požadovaný typ programu, přepne se přístroj automaticky z aktuálního vysílače popř. z reprodukce CD-přehrávače, MMC nebo CD-měníče na vysílač se zvoleným typem programu.

## Zapnutí PTY

Aby bylo možné využívat funkci PTY,

- ⇒ stiskněte v režimu autorádia tlačítko **TUNER** <sup>13</sup>.

Na displeji se zobrazí menu funkcí autorádia.

- ⇒ Stiskněte tlačítko **NEXT** <sup>4</sup>.
- ⇒ Stiskněte Softkey <sup>5</sup> umístěný vedle displeje u "PROG TYP".

Pokud je zapnuto PTY, zobrazí se krátce na displeji aktuálně zvolený typ programu. Na displeji svítí PTY. Vedle Softkeys <sup>5</sup> jsou zobrazeny typy programů.

## Vypnutí PTY

Aby se vypnula funkce PTY,

- ⇒ Stiskněte během zobrazení typů programů Softkey <sup>5</sup> s označením na displeji „PTY OFF“.

## Výběr typu programu a zahájení vyhledávání

Menu PTY má několik stran, na nich jsou zobrazovány známé typy programů. Pro listování mezi stránkami menu PTY,

- ⇒ stiskněte tlačítko **NEXT** <sup>4</sup>, až se vedle Softkey zobrazí požadovaný typ programu.
- ⇒ Stisknete Softkey <sup>5</sup> s požadovaným typem programu.
- ⇒ Pohněte Joystickem <sup>8</sup> nahoru nebo doprava popř. vpravo nebo dolů a vlevo pro zahájení vyhledávání.

Vyladí se nejbližší přijímatelný vysílač se zvoleným typem programu.

# PROVOZ AUTORÁDIA

Pokud se nenalezne žádný vysílač se zvoleným typem programu, zazní pípnutí a na displeji se krátce zobrazí "NO PTY". Znovu se vyladí naposledy přijímaný vysílač.

## Pokyn:

Pokud chcete přejít zpět na zobrazení typů programů,

- ⇒ znovu vyvolejte druhou stranu menu funkcí rádia a stiskněte Softkey  s označením „PROG TYP“.

## Optimalizace příjmu autorádia



### Omezení výšek v závislosti na rušení (HiCut)

Funkce HiCut znamená redukci rušení příjmu při špatných příjmových podmínkách. Pokud při příjmu vznikají poruchy, budou automaticky potlačeny výšky a tím také úroveň rušení.

### Nastavení HiCut

- ⇒ Stiskněte v režimu autorádia tlačítko **TUNER** .

Zobrazí se první stránka menu funkcí rádia.

- ⇒ Stiskněte tlačítko **NEXT** .
- ⇒ Stiskněte Softkey  umístěný vedle displeje u "HIGH CUT" tolikrát, až se na displeji zobrazí požadované nastavení.

"HICUT 0" znamená bez snížení výšek, "HICUT 2" znamená silné automatické snížením výšek a úrovně rušení.

- ⇒ Pro opuštění menu stiskněte Joystick **OK**  nebo tlačítko **TUNER** .



Nastavení bude uloženo do paměti.

## Zvolení indikace Radiotextu

Některé vysílače využívají signál RDS pro přenášení běžících textů zobrazovaných na displeji, tzv. Radiotexten. Indikaci Radiotextu můžete povolit nebo zakázat.

- ⇒ Stiskněte v režimu autorádia tlačítko **TUNER** .

Na displeji se zobrazí menu funkcí autorádia.

- ⇒ Stisknete Softkey  s označením na displeji „R-TEXT“ tolikrát, až se požadované nastavení „RADIO TEXT ON“ popř. „RADIO TEXT OFF“ objeví na displeji.
- ⇒ Stiskněte tlačítko **TUNER**  nebo Joystick **OK** .

Nastavení bude uloženo do paměti.

## Dopravní hlášení

Tento přístroj je vybaven radiovým přijímačem s tunerem RDS-EON. Pod pojmem EON (Enhanced Other Network) rozumíme přenos informací vysílačů v rámci řetězce vysílačů.

V případě dopravního hlášení (TA) se v rámci řetězce vysílačů automaticky přepne z programu bez dopravního hlášení na program s dopravním hlášením.

Po dopravním hlášení se přepne zpět na dříve poslouchaný program.

## Zapnutí/vypnutí priority pro dopravní hlášení

⇨ Stiskněte v režimu autorádia tlačítko **TUNER** .

Na displeji se zobrazí menu funkcí autorádia.

⇨ Stisknete Softkey  s označením na displeji „TRAFFIC“ tolikrát, až se požadované nastavení „TRAFFIC INFO ON“ popř. „TRAFFIC INFO OFF“ objeví na displeji.

### Pokyn:

Během dopravních hlášení je zobrazeno menu TA.

Pro přerušení aktuálního dopravního hlášení,

⇨ Stiskněte Softkey  umístěný vedle displeje u „TA EXIT“.

Pokud chcete všeobecně vypnout prioritu dopravních hlášení,

⇨ Stiskněte Softkey  umístěný vedle displeje u „TA OFF“.

### Pokyn:

Uslyšíte varovný tón,

- když během poslechu vysílače s dopravním hlášením opustíte jeho oblast vysílání.
- Když při poslechu CD opustíte oblast vysílání vyladěného vysílače s dopravním hlášením a následující automatické vyhledávání nenalezne žádný nový vysílač s dopravním hlášením.
- když přepnete z vysílače s dopravním hlášením na vysílač bez dopravního hlášení.

Vypněte potom prioritu pro dopravní hlášení nebo vyladte vysílač s dopravním hlášením.



## Nastavení hlasitosti pro dopravní hlášení

⇨ Stiskněte tlačítko **MENU** .

⇨ Stiskněte Softkey  umístěný vedle displeje u „VOLUME“.

⇨ Stiskněte Softkey  umístěný vedle displeje u „TRAFFIC“.

⇨ Nastavte požadovanou hlasitost regulátorem hlasitosti 2.

⇨ Pro opuštění menu stiskněte Joystick **OK**  nebo tlačítko **MENU** .

## Režim CD-přehrávače

S tímto přístrojem můžete reprodukovat běžná CD s průměrem 12 cm.

Tzv. CD-R a CD-RW ("vlastní vypálené" CD) lze zpravidla také reprodukovat. Na základě různé kvality vypalovacích CD však nemůže firma Blaupunkt převzít v tomto případě záruku za bezchybnou funkci.

Pro bezchybnou funkci používejte pouze CD s logem Compact-Disc. CD s ochranou proti kopírování mohou vést k problémům. Blaupunkt nedokáže zaručit bezchybnou funkci CD s ochranou proti kopírování.

 **Nebezpečí zničení mechaniky CD!**  
Tzv. Single-CD s průměrem 8 cm a CD ve tvaru obrysu (Shape CD) se nesmějí používat.  
Za poškození CD-mechaniky způsobená použitím nevhodných CD není přebírána záruka.

## Zahájení provozu CD-přehrávače, vložení CD

- Pokud ještě v přístroji není CD,
    - ⇨ stiskněte tlačítko  ⑦.
- Ovládací díl se otevře směrem vpřed.
- ⇨ Zasuňte CD potíštěnou stranou nahoru do šachty pro CD.
- CD se automaticky vtáhne do mechaniky.

Vtahování CD nesmí být omezováno ani podporováno.

Ovládací panel se automaticky uzavře.

Zobrazí se menu CD, zahájí se jeho reprodukce.

- Pokud je již CD v přístroji,
  - ⇨ Stiskněte tlačítko SOURCE 12 tak, až se na displeji zobrazí režim CD-přehrávače.

Zobrazí se menu CD, reprodukce se zahájí v místě, kde byla přerušena.

## Vyjmutí CD

- ⇨ Stiskněte tlačítko  ⑦.

Ovládací panel se otevře směrem dopředu, CD se vysune.

- ⇨ Vyjměte opatrně CD.

- ⇨ Stiskněte tlačítko  ⑦.

Ovládací díl se uzavře.

## Volba skladby

- ⇨ Pohněte Joystickem ⑧ v určitém směru (nahoru a vpravo pro další skladbu popř. dolů a vlevo pro předchozí skladbu), až se číslo požadované skladby zobrazí na displeji.

Při prvním stisknutí Joysticku ⑧ dolů nebo vlevo se znovu zahájí reprodukce aktuální skladby.

## Rychlé vyhledávání (s příposlechem)

Pro rychlé vyhledávání vzad popř. vpřed,

- ⇒ přidržíte Joystick  v určitém směru (nahoru a vpravo pro další skladbu popř. dolů a vlevo pro předchozí skladbu), až se zahájí vyhledávání vzad popř. vpřed.

## Náhodná reprodukce skladeb (MIX)

- ⇒ Stiskněte Softkey  umístěný vedle displeje u "MIX".

"MIX CD" se krátce objeví na displeji. Zahájí se reprodukce další, náhodně zvolené skladby.

### Ukončení funkce MIX

- ⇒ Stiskněte znovu Softkey  umístěný vedle displeje u "MIX".

"MIX OFF" se krátce objeví na displeji.

## Opakování skladby (REPEAT)

- ⇒ Stiskněte Softkey  umístěný vedle displeje u "REPEAT".

Na displeji se krátce zobrazí "REPEAT TRACK". Skladba se opakuje, dokud se ne vypne funkce REPEAT.

### Ukončení funkce REPEAT

- ⇒ Stiskněte znovu Softkey  umístěný vedle displeje u "REPEAT".

Na displeji se krátce zobrazí "REPEAT OFF". Reprodukce bude opět normálně pokračovat.

## Vzorkování skladeb (SCAN)

Můžete si nechat krátce přehrát všechny skladby na CD.

- ⇒ Přidržíte stisknut Joystick **OK**  déle než dvě sekundy.

Všechny další skladby na CD budou ve vze-  
stupném pořadí krátce vzorkovány.

### Pokyn:

- Doba vzorkování je nastavitelná. Přečtete si pro nastavení odstavec "Nastavení doby vzorkování" v kapitole "Režim autorádia".

### Ukončení SCAN, další reprodukce skladby

Pro ukončení vzorkování,

- ⇒ stiskněte Joystick **OK** .

Zahájí se reprodukce aktuálně vzorkované skladby.

## Zobrazení CD-text

Některá CD jsou vybavena tzv. CD-Text. CD-Text může obsahovat jméno interpreta, název alba a skladby.

CD-Text si můžete nechat zobrazit na displeji jako běžící text v dolní řádce displeje při každé změně skladby.

Pokud vložené CD neobsahuje CD-text, zobrazí se krátce při zapnutí funkci CD-textu na displeji „NO TEXT“.

### Zapnutí/vypnutí funkce CD-Text

- ⇒ Stiskněte Softkey  umístěný vedle displeje u "TEXT" tolikrát, až se na displeji zobrazí „CD TEXT ON“ popř. „CD TEXT OFF“.



## Nastavení rolování textů

CD-Text si můžete nechat zobrazit v dolní řádce na displeji jako běžící text.

### Zapnutí/vypnutí funkce běžícího textu CD-Text

- ⇨ Stiskněte Softkey  umístěný vedle displeje u „SCROLL“ tolikrát, až se na displeji zobrazí „SCROLL ON“ (běžící text zapnut) popř. „SCROLL OFF“.

## Dopravní hlášení v režimu CD

- ⇨ Stisknete Softkey  s označením na displeji „TRAFFIC“ tolikrát, až se požadované nastavení „TRAFFIC INFO ON“ popř. „TRAFFIC INFO OFF“ objeví na displeji.

## Režim MP3

S autorádiem můžete reprodukovat také CD-R a CD-RW se skladbami ve formátu MP3.

### Příprava MP3-CD

Při různých kombinacích vypalovaček CD, vypalovacího software CD a CD-R může docházet k problémům s reprodukcí CD. Pokud se budou vyskytovat problémy s vypálenými CD-R, použijte pro vypalování CD-R jiného výrobce nebo jinou barvu CD-R.

Formát CD musí odpovídat ISO 9660 Level 1 nebo Level 2 nebo Joliet. Veškeré jiné formáty nelze spolehlivě reprodukovat.

Nepoužívejte Multisessions. Pokud na CD zapíšete více než jednu Session zjistí se pouze první Session.

Na CD můžete založit až 127 adresářů. Tyto adresáře lze u tohoto přístroje volit jednotlivě.

V každém adresáři lze uložit až 254 jednotlivých skladeb (Tracks) a mohou zde být další podadresáře, které lze také zvolit. Hloubka adresářů může mít maximálně 8 rovin.

Obr. 1

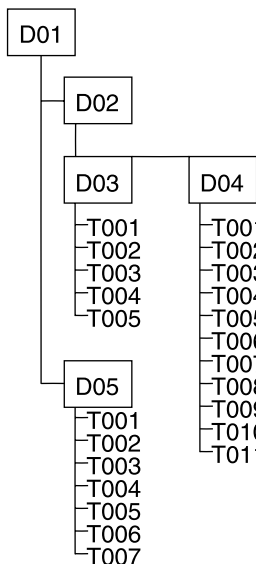

Obr. 2

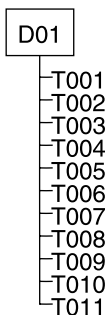

## Pokyn:

- Při pojmenování adresářů a skladeb nepoužívejte znaky s diakritikou a zvláštní znaky.

Pokud je důležité dodržet správné pořadí vašich souborů při reprodukci, musíte použít vypalovací software, který uspořádává soubory v alfanumerickém pořadí. Pokud váš software nemá k dispozici tuto funkci, můžete soubory seřadit také manuálně. K tomu musíte před každý název souboru umístit číslo, např. "001", "002", atd. Zadávat přitom musíte také úvodní nuly.

Skladby ve formátu MP3 mohou obsahovat také přídavné informace jako jméno interpreta, název skladby a alba (ID3-tags). Tento přístroj dokáže na displeji zobrazit ID3-tags ve verzi 1.

Pro použití souborů MP3 s tímto přístrojem musejí mít soubory MP3 příponu ".MP3".

## Pokyn:

Pro zaručení nerušené reprodukce,

- nepokoušejte se dávat jiným souborům než MP3 příponu názvu souboru ".MP3" a nepokoušejte se takové soubory reprodukovat!
- Nepoužívejte "smíšená" CD obsahující soubory ve formátu MP3 a soubory v jiných formátech.
- Nepoužívejte Mix-Mode CD s audio-skladbami a se skladbami ve formátu MP3.

Protože u určitého vypalovacího software může docházet k nesouhlasu v číslování, měli byste do Root-adresáře D01 ukládat buďto pouze podadresáře se skladbami (obr. 1) nebo pouze skladby (obr. 2).

Každý adresář lze pomocí PC pojmenovat. Název adresáře se zobrazí na displeji přístroje. Pojmenování adresářů a skladeb provádějte podle možností vašeho vypalovacího software pro CD-R. Pokyny k tomu naleznete v návodu pro příslušný software.

## Zahájení režimu MP3

Režim MP3 se spouští jako režim normálních CD. Přečtete si odstavec "Zahájení režimu CD/ vložení CD" v kapitole "Režim CD".

## Volba adresáře

### Volba z výpisu adresářů

Můžete si nechat zobrazit výpis všech adresářů vloženého CD a z tohoto výpisu potom komfortně vybírat. Adresáře jsou zobrazeny s názvy, které jste založili při vypalování CD.

- ⇨ Stiskněte během reprodukce MP3 tlačítko **NEXT** ④.

Zobrazí se výpis skladeb aktuálního adresáře.

- ⇨ Stiskněte Joystick ⑧ doleva nebo doprava pro přepínání ve výpisu adresářů.
- ⇨ Stiskněte Joystick ⑧ nahoru nebo dolů pro „listování“ ve výpisu.
- ⇨ Pokud chcete zvolit adresář ze seznamu, nastavte výběrovou značku na požadovaný adresář a stiskněte Joystick **OK** ⑧.

Zobrazí se výpis skladeb zvoleného adresáře.

- ⇨ Posuňte výběrovou značku na požadovanou skladbu a stiskněte Joystick **OK** ⑧.
- ⇨ Stiskněte tlačítko **NEXT** ④, aby se opět zobrazilo hlavní menu MP3.

## Volba adresáře pomocí Joysticku

Pro přepnutí vpřed a vzad mezi adresáři,

- ⇨ stiskněte Joystick ⑧ nahoru popř. dolů, až se číslo požadovaného adresáře objeví na displeji v horní řádce na prvním místě.

### Pokyn:

- Automaticky jsou přeskočeny adresáře neobsahující žádné soubory MP3. Pokud posloucháte např. skladby z adresáře D01, a zvolíte Joystickem ⑧ další adresář, přeskočí se adresář D02, který neobsahuje skladby ve formátu MP3 (viz obrázek) a zahájí se reprodukce D03. Indikace na displeji se automaticky změní z "D02" na "D03".

## Volba skladby

### Volba skladby z výpisu skladeb

Můžete si nechat zobrazit výpis všech skladeb aktuálního adresáře a z tohoto výpisu potom komfortně vybírat skladby.

- ⇨ Pro zobrazení výpisu skladeb stiskněte tlačítko **NEXT** ④.
- ⇨ Stiskněte Joystick ⑧ nahoru nebo dolů pro „listování“ ve výpisu skladeb.
- ⇨ Pokud chcete zvolit skladbu ze seznamu, nastavte výběrovou značku na požadovanou skladbu a stiskněte Joystick **OK** ⑧.

⇒ Stiskněte tlačítko **NEXT** ④, aby se opět zobrazilo hlavní menu MP3.

### Volba skladby pomocí Joysticku

Pro přepnutí vpřed a vzad mezi skladbami v aktuálním adresáři,

⇒ Pohněte Joystickem ⑧ vpravo pro další skladbu popř. vlevo pro předchozí skladbu), až se číslo požadované skladby zobrazí na displeji.

Při prvním stisknutí Joysticku ⑧ vlevo se znovu zahájí reprodukce aktuální skladby.

### Rychlé vyhledávání (s příposlechem)

Pro rychlé vyhledávání vzad popř. vpřed,

⇒ přidržeťte Joystick ⑧ vlevo popř. vpravo, až se zahájí rychlé vyhledávání vzad popř. vpřed.

### Vzorkování skladeb (SCAN)

Můžete si nechat krátce přehrát všechny skladby na CD.

⇒ Přidržeťte stisknut Joystick **OK** ⑧ déle než dvě sekundy.

Všechny další skladby na CD budou ve vzeštném pořadí krátce vzorkovány.

### Pokyn:

- Doba vzorkování je nastavitelná. Přečtěte si pro nastavení odstavec "Nastavení doby vzorkování" v kapitole "Režim autorádia".

### Ukončení SCAN, další reprodukce skladby

Pro ukončení vzorkování,

⇒ stiskněte Joystick **OK** ⑧.

Zahájí se reprodukce aktuálně vzorkované skladby.

### Reprodukce skladeb v náhodném pořadí (MIX)

Pro reprodukci skladeb aktuálního adresáře v náhodném pořadí,

⇒ stiskněte Softkey ⑤ umístěný vedle displeje u "MIX".

Na displeji se zobrazí "MIX DIR".

Pro reprodukci skladeb všech adresářů vloženého CD s MP3 v náhodném pořadí,

⇒ stiskněte znovu Softkey ⑤ umístěný vedle displeje u "MIX".

Na displeji se objeví "MIX CD".

### Ukončení funkce MIX

Pro ukončení funkce MIX,

⇒ stiskněte Softkey ⑤ umístěný vedle displeje u "MIX" tolikrát, až se na displeji zobrazí "MIX OFF".

### Opakovaná reprodukce jednotlivých skladeb nebo celého adresáře (REPEAT)

⇨ Stiskněte Softkey  umístěný vedle displeje u "REPEAT".

"REPEAT TRACK" se krátce zobrazí na displeji.

Pro opakovanou reprodukci celého adresáře,

⇨ stiskněte Softkey  umístěný vedle displeje u "REPEAT".

"REPEAT DIR" se krátce zobrazí na displeji.

### Ukončení funkce REPEAT

Pro ukončení opakování aktuální skladby popř. aktuálního adresáře,

⇨ stiskněte Softkey  umístěný vedle displeje u "REPEAT" tolikrát, až se na displeji krátce zobrazí "REPEAT OFF".

### Nastavení zobrazení na displeji

Máte možnost nechat si na displeji zobrazit jméno interpreta, název skladby a alba (ID3-Tag) popř. název adresáře a souboru. Informace z ID3-Tag (album, interpret a název skladby) lze zobrazit pouze tehdy, když byly při vytváření CD popř. souborů MP3 uloženy na disk.

Během reprodukce se v horní řídce displeje vždy zobrazuje název skladby. Přitom se název skladby po změně skladby zobrazí jednou jako běžící text a potom se bude zobrazovat ve zkrácené podobě na 16 míst.

### Pokyn:

Pokud není k dispozici název skladby z ID3-Tag, zobrazí se název souboru.

V dolní řádce displeje (informační řádek) můžete volit mezi zobrazením různých informací.

### Volba informací v informační řádce

V dolní řádce displeje (informační řádek) můžete volit mezi zobrazením různých informací MP3, jako skladba, interpret, album nebo číslo adresáře (DIR) popř. název souboru.

⇨ Stiskněte Softkey  umístěný vedle displeje u "INFO" tolikrát, až se na displeji zobrazí požadované zobrazení v dolní řádce displeje.

### Pokyn:

Pokud informace o interpretu, skladbě a albu nejsou k dispozici jako ID3-TAG, nemůžete zde také nic zvolit.

**Zobrazit všechny informace o souboru**

Pro zobrazení všech informací k příslušné skladbě a také názvu adresáře i souboru jako běžící text,

- ⇨ stiskněte Softkey  umístěný vedle displeje u "SHOW ALL".

Informace, pokud jsou k dispozici, se jednou zobrazí v informační řádce jako běžící text. Během zobrazení bliká na displeji „SHOW ALL“.

**Nastavení rolování textů**

Můžete zvolit, zda bude zobrazení na displeji, které jste nastavili v "Volba informací v informační řádce" zobrazeno jako rolovaný text ("SCROLL ON") nebo pouze jednorázově ("SCROLL OFF").

- ⇨ Stiskněte Softkey  umístěný vedle displeje u "SCROLL" tolikrát, až se na displeji zobrazí požadované nastavení.

**Provoz CD-měniče (volitelný doplněk)**

V kapitole „Příslušenství“ tohoto návodu k obsluze nebo u prodejců Blaupunkt zjistíte, které CD-měniče/Compact Drive MP3 můžete používat s tímto přístrojem.

**Pokyn:**

Informace o manipulaci s CD, vkládání CD a o obsluze CD-měniče naleznete v návodu k obsluze pro Váš CD-měnič.

Informace o manipulaci s Compact Drive MP3 a o reprodukci skladeb pomocí Microdrive™-pevného disku s Compact Drive MP3 naleznete v návodu k obsluze pro Compact Drive MP3.

**Zahájení provozu CD-měniče**

- ⇨ Stiskněte tlačítko **SOURCE**  tak, až se na displeji zobrazí režim CD-měniče.

Reprodukce se zahájí v místě, kde byla přerušena. Pokud se vyjme zásobník z CD-měniče a znovu se vloží, bude nejprve zásobník "nasnímán", potom se zahájí reprodukce první skladbou na prvním CD, které CD-měnič zjistil.

## Volba CD

Pro přepnutí na jiné CD nahoru nebo dolů,

- ⇨ stiskněte Softkey ⑤ umístěný vedle displeje u požadovaného CD (CD1 – CD10). Přepněte případně pomocí Softkey ⑤ vedle displeje u „NEXT“ popř. „PREVIOUS“ mezi „stránkami“ základního menu CD-měniče

nebo

- ⇨ stiskněte Joystick ⑧ nahoru popř. dolů, až se číslo požadovaného CD objeví na displeji.

## Volba skladby

Pro přepnutí na jinou skladbu na aktuálním CD směrem nahoru nebo dolů,

- ⇨ stiskněte Joystick ⑧ vlevo popř. vpravo, až se číslo požadované skladby objeví na displeji.

Při prvním stisknutí Joysticku ⑧ vlevo se znovu zahájí reprodukce aktuální skladby.

## Rychlé vyhledávání (s příposlechem)

Pro rychlé vyhledávání vzad popř. vpřed,

- ⇨ přidržte Joystick ⑧ vlevo popř. vpravo, až se zahájí rychlé vyhledávání vzad popř. vpřed.

## Vzorkování skladeb (SCAN)

Můžete si nechat krátce přehrát všechny skladby na CD.

- ⇨ Přidržte stisknut Joystick OK ⑧ déle než dvě sekundy.

Všechny další skladby na CD budou ve vze-  
stupném pořadí krátce vzorkovány.

### Pokyn:

- Doba vzorkování je nastavitelná. Přečtěte si pro nastavení odstavec „Nastavení doby vzorkování“ v kapitole „Režim autorádia“.

## Ukončení SCAN, další reprodukce skladby

Pro ukončení vzorkování,

- ⇨ stiskněte Joystick OK ⑧.

Zahájí se reprodukce aktuálně vzorkované skladby.

## Opakovaná reprodukce jednotlivých skladeb nebo celého CD (REPEAT)

Pro opakovanou reprodukci aktuální skladby,

- ⇨ stiskněte tlačítko NEXT ④.

Zobrazí se menu funkcí CD-měniče.

- ⇨ Stiskněte Softkey ⑤ umístěný vedle displeje u „REPEAT“.

„REPEAT TRACK“ se krátce zobrazí na displeji.

Pro opakovanou reprodukci celého CD,

- ⇨ stiskněte během zobrazení menu funkcí CD-měniče Softkey  umístěný vedle displeje u "REPEAT".

"REPEAT CD" se krátce zobrazí na displeji.

## Ukončení funkce REPEAT

Pro ukončení opakování aktuální skladby popř. aktuálního CD,

- ⇨ stiskněte během zobrazení menu funkcí CD-měniče Softkey  umístěný vedle displeje u "REPEAT" tolikrát, až se na displeji krátce zobrazí "REPEAT OFF".

## Reprodukce skladeb v náhodném pořadí (MIX)

pro reprodukci skladeb aktuálního CD v náhodném pořadí,

- ⇨ stiskněte tlačítko **NEXT** .

Zobrazí se menu funkcí CD-měniče.

- ⇨ Stiskněte Softkey  umístěný vedle displeje u "MIX".

Na displeji se objeví "MIX CD".

Pro reprodukci skladeb všech vložených CD v náhodném pořadí,

- ⇨ stiskněte znovu Softkey  umístěný vedle displeje u "MIX".

Na displeji se objeví "MIX ALL".

## Ukončení funkce MIX

Pro ukončení funkce MIX,

- ⇨ stiskněte Softkey  umístěný vedle displeje u "MIX" tolikrát, až se na displeji krátce zobrazí "MIX OFF".

## Pojmenování CD

Pro lepší rozpoznávání vašich CD vám autorádio nabízí možnost individuálního zadání názvů až 99 CD (neplatí pro Compact Drive MP3). Názvy smějí být maximálně sedmimístné.

Pokusíte-li se zadat více než 99 názvů, zobrazí se na displeji "FULL".

## Zadávání/změna názvů CD

- ⇨ Poslouchejte CD, které chcete pojmenovat.

- ⇨ Stiskněte tlačítko **NEXT** .

Zobrazí se menu funkcí CD-měniče.

- ⇨ Stiskněte Softkey  umístěný vedle displeje u "CD NAME".

V horní řádce displeje se zobrazí aktuální název CD. Pokud jste ještě CD nepojmenovali, zobrazí se sedm podržitek „\_“.

- ⇨ Stiskněte Softkey  umístěný vedle displeje u "EDIT".

Dostanete se do editovacího režimu. První místo zadávání bliká.

- ⇨ Pohněte Joystickem  nahoru nebo dolů a zvolte příslušný znak. Má-li některé místo zůstat volné, zvolte podržítka.

- ⇨ Pohněte Joystickem  vlevo nebo vpravo pro změnu místa zadávání znaku.

- ⇨ Stiskněte Joystick **OK**  pro uložení názvu do paměti.



**Výmaz názvů CD**

⇨ Poslouchejte CD, jehož název chcete vymazat.

⇨ Stiskněte tlačítko **NEXT** ④.

Zobrazí se menu funkcí CD-měníče.

⇨ Stiskněte Softkey ⑤ umístěný vedle displeje u "CD NAME".

⇨ Přidržte stisknuto Softkey ⑤ umístěné vedle displeje u "CLEAR CD" déle než dvě sekundy.

Název CD bude vymazán.

**Výmaz názvů všech CD**

⇨ Poslouchejte CD.

⇨ Stiskněte tlačítko **NEXT** ④.

Zobrazí se menu funkcí CD-měníče.

⇨ Stiskněte Softkey ⑤ umístěný vedle displeje u "CD NAME".

⇨ Přidržte stisknuto Softkey ⑤ umístěné vedle displeje u "CLEAR ALL" déle než dvě sekundy.

Názvy CD budou vymazány.

**Pokyn:**

Tato funkce není k dispozici pro Compact Drive MP3. Pokud použijete tuto funkci u Compact Drive MP3, zobrazí se na displeji na 45 sekund „CDC CLEAR“. Přístroj v této době nelze obsluhovat.

**CLOCK - čas****Nastavení hodin**

Hodiny lze automaticky nastavovat signálem RDS. Pokud tuto funkci nepodporuje žádný přijímatelný vysílač, můžete hodiny nastavit také ručně.

**Automatické nastavování hodin**

Pro automatické nastavení hodin,

⇨ stiskněte tlačítko **MENU** ⑨.

⇨ Stiskněte Softkey ⑤ umístěný vedle displeje u "CLOCK".

⇨ Stiskněte Softkey ⑤ umístěný vedle displeje u "AUTOSYNC" tolikrát, až se na displeji zobrazí "AUTOSYNC ON".

„AUTOSYNC ON“ znamená, že hodiny budou automaticky nastavovány signálem RDS.

**Ruční nastavení hodin**

⇨ Pro nastavování hodin stiskněte tlačítko **MENU** ⑨.

⇨ Stiskněte Softkey ⑤ umístěný vedle displeje u "CLOCK".

⇨ Stiskněte Softkey ⑤ umístěný vedle displeje u "TIME".

V horní řádce displeje jsou zobrazeny hodiny a minuty. Blikají hodiny.

⇨ Nastavte hodiny tím, že stisknete Joystick ⑥ nahoru nebo dolů.

Pro nastavení minut,

- ⇒ stiskněte Joystick Ⓢ doprava.

Blikají minuty.

- ⇒ Nastavte minuty tím, že stisknete Joystick Ⓢ nahoru nebo dolů.
- ⇒ Pro opuštění menu stiskněte Joystick **OK** Ⓢ nebo tlačítko **MENU** Ⓢ.

Nastavení bude uloženo do paměti.

## Nastavení data

Pro nastavení data,

- ⇒ stiskněte tlačítko **MENU** Ⓢ.
- ⇒ Stiskněte Softkey Ⓢ umístěný vedle displeje u "CLOCK".
- ⇒ Stiskněte Softkey Ⓢ umístěný vedle displeje u "DATE".

V horní řádce displeje se zobrazuje rok (RR), měsíc (MM) a den (DD).

Bliká místo pro zadání roku.

- ⇒ Nastavte rok (např. „04“ pro rok 2004) posunem Joysticku Ⓢ nahoru nebo dolů.
- ⇒ Stiskněte Joystick Ⓢ doprava pro přemístění místa zadání na měsíc.

- ⇒ Nastavte měsíc tím, že stisknete Joystick Ⓢ nahoru nebo dolů.
- ⇒ Stiskněte Joystick Ⓢ doprava pro přemístění místa zadání na den.
- ⇒ Nastavte den tím, že stisknete Joystick Ⓢ nahoru nebo dolů.
- ⇒ Pro opuštění menu stiskněte Joystick **OK** Ⓢ nebo tlačítko **MENU** Ⓢ.

Nastavení bude uloženo do paměti.

## Trvalé zobrazení hodin na displeji

Při vypnutém přístroji a zapnutém zapalování vozidla mohou být na displeji zobrazeny hodiny.

- ⇒ Stiskněte tlačítko **MENU** Ⓢ.
- ⇒ Stiskněte Softkey Ⓢ umístěný vedle displeje u "CLOCK".
- ⇒ Stiskněte Softkey Ⓢ umístěný vedle displeje u "OFCLOCK".

„SHOW CLOCK“ znamená, že hodiny budou zobrazeny, „HIDE CLOCK“ znamená, že nebudou zobrazeny.

## Ekvalizér

Tento přístroj má digitální ekvalizér DEQ Max. Pro tyto účely máte k dispozici tři samovy měřující 5pásmové ekvalizéry a pět přednastavení zvuku.

Ekvalizéry EQ1 - EQ3 lze automaticky vyměřit pomocí dodávaného speciálního mikrofonu (pouze Los Angeles MP74). Automaticky zjištěné hodnoty lze také ručně změnit.

Kromě toho můžete ekvalizér kompletně nastavit také manuálně.

K dispozici jsou následující pásma:

- LOW 1 20 - 250 Hz
- LOW 2 20 - 250 Hz
- HIGH 1 320 - 20 000 Hz
- HIGH 2 320 - 20 000 Hz
- HIGH 3 320 - 20 000 Hz

Můžete nastavit úroveň pro určitý kmitočet v 25 krocích od -12 dB do +12 dB. Přídavně můžete nastavit faktor kvality „Q“ ve třech stupních od 1 do 3.

## Zapnutí/vypnutí ekvalizéru

Pro zapnutí/vypnutí ekvalizéru,

- ⇨ přidržte stisknuto tlačítko **AUDIO** <sup>10</sup> déle než dvě sekundy.

Zobrazí se menu ekvalizéru.

### Pro zapnutí ekvalizéru,

- ⇨ stisknete Softkey <sup>5</sup> s označením na displeji „USER“ nebo „PRESET“ a zvolíte jeden ekvalizér.

### Pro vypnutí ekvalizéru,

- ⇨ Stiskněte Softkey <sup>5</sup> umístěný vedle displeje u „OFF“.

## Automatické vyměření ekvalizéru

Můžete provést a do paměti uložit elektronické vyměření pro tři různé situace, např.:

- EQ 1 pouze pro řidiče
- EQ 2 pro řidiče a spolujezdce
- EQ 3 pro cestující vpředu a vzadu

Během vyměřování držte měřicí mikrofon v příslušné pozici.

Pozice mikrofonu pro situaci 1 (příklad pro pouze řidiče) je přímo ve výšce hlavy řidiče.

Pro situaci 2 je měřicí mikrofon mezi řidičem a spolujezdcem.

Pro situaci 3 je ve středu interiéru vozidla (vlevo/vpravo, vpředu/vzadu).

Vyměřování se musí provádět ve skutečně klidném prostředí. Cizí hluky zkreslují měření.

### Pokyn:

Během vyměřování nesmí být teplota ve vozidle vyšší než 55 °C, protože by došlo ke zkreslení výsledků měření.

Vyzařování reproduktorů nesmí být ovlivněno žádnými předměty. Veškeré reproduktory musejí být připojeny. Mikrofon musí být připojen k přístroji.

Potřebný mikrofon je obsažen v rozsahu dodávky Los Angeles MP74. Pro Seattle MP74 si můžete mikrofon zakoupit v odborných obchodech.

Pro vyměření ekvalizéru,

- ⇨ přidržte stisknuto tlačítko **AUDIO** <sup>10</sup> déle než dvě sekundy.
- ⇨ Stiskněte Softkey <sup>5</sup> umístěný vedle displeje u „USER EQ“.
- ⇨ Stiskněte Softkey <sup>5</sup> s označením ekvalizéru na displeji „EQ-1“, „EQ-2“ nebo „EQ-3“, který chcete nastavit.

⇨ Stiskněte Softkey **5** umístěný vedle displeje u "AUTO".

Na displeji se zobrazí odpočítávání, potom uslyšíte testovací šum a provede se vyměření.

### Pokyn:

Během vyměřování postupujte podle pokynů na displeji!

⇨ Takto postupujte u všech ekvalizérů.

## Volba ekvalizéru

Po vyměření popř. manuálním nastavení,

⇨ přidržte stisknuto tlačítko **AUDIO 10** déle než dvě sekundy.

⇨ Stiskněte Softkey **5** umístěný vedle displeje u "USER EQ".

⇨ Zvolte pomocí příslušných Softkeys **5** požadovaný ekvalizér „EQ-1“, „EQ-2“ nebo „EQ-3“.

⇨ Pro opuštění menu stiskněte Joystick **OK 8** nebo tlačítko **AUDIO 10**.

Nastavení bude uloženo do paměti.

## Zvolení přednastavených zvuků (Preset)

Můžete zvolit přednastavení zvuku pro následující druhy hudby.

- VOCAL
- DISCO
- ROCK
- JAZZ
- CLASSIC

Nastavení těchto stylů hudby jsou již předem naprogramována.

⇨ Přidržte stisknuto tlačítko **AUDIO 10** déle než dvě sekundy.

⇨ Stiskněte Softkey **5** umístěný vedle displeje u "PRESET".

⇨ Zvolte příslušnou Softkey **5** požadované přednastavení.

⇨ Pro opuštění menu stiskněte Joystick **OK 8** nebo tlačítko **AUDIO 10**.

Nastavení bude uloženo do paměti.

## Ruční nastavení ekvalizéru

### Pokyny pro nastavení

Doporučujeme vám použít pro nastavování vám známé CD.

Nastavte před nastavováním ekvalizéru tónovou clonu a poměry hlasitosti na nulu a deaktivujte X-BASS. Přečtete si kapitolu "Nastavení zvuku a poměru hlasitosti".

⇨ Poslouchejte CD.

⇨ Ohodnoťte zvukový dojem podle vašich představ.

⇨ Přečtete si nyní pokyny v tabulce "Pomůcka pro nastavení ekvalizéru" ve sloupci "Zvukový dojem".

⇨ Nastavte hodnoty tak, jak je uvedeno ve sloupci "Opatření".

### Provedení nastavení

⇨ Přidržte stisknuto tlačítko **AUDIO 10** déle než dvě sekundy.

⇨ Stiskněte Softkey **5** umístěný vedle displeje u "USER".

⇨ Stiskněte Softkey **5** s označením ekvalizéru na displeji „EQ-1“, „EQ-2“ nebo „EQ-3“, jehož nastavení chcete změnit.

⇨ Stiskněte Softkey **5** s označením pásma ekvalizéru „LOW1“, „LOW2“, „HIGH1“, „HIGH2“ nebo „HIGH3“, u kterého chcete změnit nastavení.

# EKVALIZÉR

V horní řádce se zobrazuje kmitočet v Hz, úroveň v dB a faktor kvality „Q“.

Pro volbu kmitočtu,

- ⇨ stiskněte Joystick **Ⓑ** vlevo nebo vpravo, až se na displeji zobrazí s blikáním požadovaný kmitočet.
- ⇨ Nastavte kmitočet, který chcete změnit, posunem Joysticku **Ⓑ** nahoru nebo dolů.

Pro nastavení úrovně,

- ⇨ stiskněte Joystick **Ⓑ** vlevo nebo vpravo, až se na displeji zobrazí hodnota úrovně před „dB“.
- ⇨ Nastavte úroveň pro tento kmitočet posunem Joysticku **Ⓑ** nahoru nebo dolů.

Pro nastavení faktoru kvality,

- ⇨ stiskněte Joystick **Ⓑ** vlevo nebo vpravo, až se na displeji zobrazí hodnota faktoru kvality za „Q“.
- ⇨ Nastavte faktor kvality tím, že stisknete Joystick **Ⓑ** nahoru nebo dolů.

## Pokyn:

Postupujte stejným způsobem u všech kmitočtů, které chcete nastavit.

- ⇨ Pro opuštění menu stiskněte Joystick **OK** **Ⓑ** nebo tlačítko **AUDIO** **Ⓜ**.

Nastavení bude uloženo do paměti.

## Pomůcka pro nastavení ekvalizéru

Zvukový dojem/problém	Opatření
Příliš slabá reprodukce basů	Zvýšit basy pomocí Kmitočet: 32 až 160 Hz Úroveň: +4 až +6 dB
Nečisté basy Reprodukce drnčí Nepříjemný tlak	Snížit dolní středy pomocí Kmitočet: 400 Hz Úroveň: ca. -4 dB
Zvuk je silně v popředí, agresivní, chybí stereofonní efekt	Snížit středy pomocí Kmitočet: 1 000 až 2 500 Hz Úroveň: -4 až -6 dB
Zatlučená reprodukce Malá průzračnost. Chybí čistý zvuk nástrojů.	Zvýšit oblast výšek pomocí Kmitočet: 6 300 až 10 000 Hz Úroveň: +2 až +4 dB

## TMC pro dynamické navigační systémy

TMC znamená "Traffic Message Channel". Přes TMC jsou digitálně přenášeny zprávy, které lze vhodným navigačním systémem využít pro plánování trasy. Vaše autorádio má výstup TMC, který lze připojit k navigačním systémům Blaupunkt. U vašich prodejců Blaupunkt můžete zjistit, které navigační systémy můžete s vaším autorádiem použít.

## Zesilovač/výstup pro subwoofer

Přes příslušné přípojky můžete připojit k autorádiu externí zesilovač. Kromě toho můžete pře integrovanou dolní propust připojit subwoofer. K tomu je nutno připojit zesilovač i subwoofer způsobem popsáním v návodu k instalaci.

Doporučujeme vám použít přizpůsobené produkty Blaupunkt nebo výrobky z řady Velocity.

## Zapnutí/vypnutí interního zesilovače

Pokud použijete externí zesilovač, můžete vypnout interní zesilovač (nastavení „INTERNAL AMP OFF“).

### Pokyn:

- Překontrolujte prosím toto nastavení, pokud nic neslyšíte z reproduktorů.
- ⇒ Stiskněte tlačítko **MENU** ⑨.
- ⇒ Stiskněte Softkey ⑤ umístěný vedle displeje u "VARIOUS".
- ⇒ Stisknete Softkey ⑤ s označením na displeji „AMP ON“ tolikrát, až se požadované nastavení „INTERNAL AMP ON“ popř. „INTERNAL AMP OFF“ objeví na displeji. Pokud je zapnut interní zesilovač, je Softkey „AMP ON“ temně podložen.
- ⇒ Pro opuštění menu stiskněte Joystick **OK** ⑩ nebo tlačítko **MENU** ⑨.

Nastavení bude uloženo do paměti.

## Externí zdroje zvuku

K přístroji můžete připojit až dva externí zdroje audio-signálu. Těmito zdroji mohou být např. přenosné CD-přehrávače, přehrávače mini-disků nebo přehrávače MP3.

První externí zdroj audio-signálu můžete **připojit** místo CD-měníče (AUX1).

Druhý externí zdroj audio-signálu (AUX2) můžete **připojit přídatně** k CD-měníči nebo k AUX1.

Aby bylo možné používat vstupy AUX, musíte zapnout tyto vstupy AUX v menu Setup.

Pokud chcete připojit externí audio-zdroj signálu, potřebujete adaptérový kabel. Tento kabel si můžete zakoupit u prodejců Blaupunkt.

## Zapnutí/vypnutí vstupu AUX

- ⇨ Stiskněte tlačítko **MENU** ⑨.
- ⇨ Stiskněte Softkey ⑤ umístěný vedle displeje u "AUX".

Zobrazí se menu AUX.

- ⇨ Stiskněte Softkey ⑤ vedle displeje u označení „AUX1“ pokud nemáte připojen CD-měníč a chcete připojit další zdroj audio-signálu. S každým stisknutím Softkey „AUX1“ můžete přepínat mezi nastaveními „AUXILIARY 1 ON“ a „AUXILIARY 1 OFF“.
- ⇨ Stiskněte Softkey ⑤ umístěný vedle displeje u "AUX2". S každým stisknutím Softkey „AUX2“ můžete přepínat mezi nastaveními „AUXILIARY 2 ON“ a „AUXILIARY 2 OFF“.

## Pokyn:

- Pokud je připojen CD-měníč, nelze změnit vstup „AUX“.
- ⇨ Pro opuštění menu stiskněte Joystick **OK** ⑧ nebo tlačítko **MENU** ⑨.

Nastavení bude uloženo do paměti.

## Pokyn:

- Když jsou vstupy AUX zapnuty, lze jej zvolit tlačítkem **SOURCE** ⑫.

## Pojmenování vstupu Aux

Vstupy AUX můžete pojmenovat, aby je bylo možné lépe přiřadit během přepínání zdrojů signálů tlačítkem **SOURCE** ⑫ (můžete např. použít názvy připojených zařízení).

- ⇨ Stiskněte tlačítko **MENU** ⑨.
- ⇨ Stiskněte Softkey ⑤ umístěný vedle displeje u "AUX".

Zobrazí se menu AUX.

- ⇨ Stiskněte Softkey ⑤ umístěný vedle displeje u "EDIT" pod „AUX1“ popř. „AUX2“.

Standardní text pro zvolený vstup se zobrazí na displeji. Značka pro zadávání stojí na začátku řádky a bliká.

Pro zadání názvu,

- ⇨ stiskněte Joystick ⑧ doleva nebo doprava pro přesun značky zápisu.
- ⇨ Nastavte požadované písmeno posunem Joysticku ⑧ nahoru nebo dolů.
- ⇨ Po zadání celého názvu a pro opuštění menu stiskněte Joystick **OK** ⑧ nebo tlačítko **MENU** ⑨.

Nastavení bude uloženo do paměti.

### Zadání zprávy po zapnutí

Když zapnete přístroj, zobrazí se na displeji zpráva jako běžící text. Z výroby je přednastaven text „BLAUPUNKT-THE ADVANTAGE IN YOUR CAR“. Místo něj si můžete zadat vlastní text s délkou až 35 znaků.

- ⇨ Stiskněte tlačítko **MENU** ⑨.
- ⇨ Stiskněte Softkey ⑤ umístěný vedle displeje u “VARIOUS”.
- ⇨ Stiskněte Softkey ⑤ umístěný vedle displeje u “ON MSG”.

Standardní text zprávy po zapnutí se zobrazí na displeji. Značka pro zadávání stojí na začátku řádky a bliká.

Pro zadání jiného textu,

- ⇨ stiskněte Joystick ⑧ doleva nebo doprava pro přesun značky zápisu.
- ⇨ Nastavte požadované písmeno posunem Joysticku ⑧ nahoru nebo dolů.
- ⇨ Po zadání celé zprávy a pro opuštění menu stiskněte Joystick **OK** ⑧ nebo tlačítko **MENU** ⑨.

Nastavení bude uloženo do paměti.

### Zobrazení sériového čísla

Sériové číslo přístroje lze zobrazit na displeji.

- ⇨ Stiskněte tlačítko **MENU** ⑨.
- ⇨ Stiskněte Softkey ⑤ umístěný vedle displeje u “VARIOUS”.
- ⇨ Stiskněte Softkey ⑤ umístěný vedle displeje u “SER NUM”.

Sériové číslo přístroje se zobrazí v horní řádce displeje.

- ⇨ Pro opuštění menu stiskněte Joystick **OK** ⑧ nebo tlačítko **MENU** ⑨.



## Vynulování přístroje

Nastavení přístroje můžete vynulovat na hodnoty nastavené z výroby. Přitom se ztrácejí veškerá osobní nastavení.

- ⇨ Stiskněte tlačítko **MENU** ⑨.
- ⇨ Stiskněte Softkey ⑤ umístěný vedle displeje u "VARIOUS".
- ⇨ Přidržte stisknuto Softkey ⑤ umístěné vedle displeje u "NORMSET" déle než dvě sekundy.

Přístroj se vypne a potom se automaticky zapne.

## Technické údaje

### Zesilovač

Výstupní výkon: sinusový 4 x 18 wattů při 14,4 V a zkreslení 1 % na 4 ohmech.  
sinusový 4 x 26 wattů podle DIN 45324 při 14,4 V na 4 ohmech.  
maximální 4 x 50 wattů

### Tuner

Vlnové rozsahy:

VKV (FM) : 87,5 -108 MHz  
SV : 531 -1 602 kHz  
DV : 153 -279 kHz

FM - kmitočtový rozsah:

20 -16 000 Hz

### CD

Kmitočtový rozsah: 15 -20 000 Hz

### Výstup předzesilovače

4 kanály: 4 V / <1 kOhm

### Vstup AUX

Citlivost vstupu: 1,2 V / 10 kOhm

Změny vyhrazeny!

## Bezpečnostní pokyny

Po dobu montáže a připojování dbejte prosím na následující bezpečnostní pokyny.

- Odpojte minusový pól akumulátoru! Dbejte na bezpečnostní pokyny výrobce motorového vozidla.
- Při vrtání otvorů dbejte na to, aby nedošlo k poškození žádných dílů vozidla.
- Průřez kabelů pro plusové a minusové vedení nesmí být nižší než 1,5 mm<sup>2</sup>.
- **Konektory na straně vozidla nepřipojujte k autorádiu!**
- Adaptérový kabel potřebný pro váš typ vozidla získáte v odborném obchodě BLAUPUNKT.
- Podle typu konstrukce vašeho vozidla může dojít k odchylkám od tohoto popisu. Nepřebíráme žádná ručení za následná poškození vzniklá chybami při instalaci a připojování.

Pokud vám nebudou vyhovovat zde uvedené pokyny pro vaši instalaci, obraťte se prosím na svého odborného prodejce Blaupunkt, na výrobce vašeho vozidla nebo na naši telefonní Hotline.

**Při montáži zesilovače nebo měniče musíte vždy nejprve připojit ukostření přístrojů před zapojováním konektorů do zásuvek Line-In nebo Line-Out.**

# DODÁVANÉ DÍLY

## Dodávané montážní a přípojovací díly

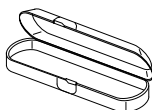
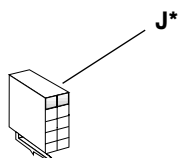
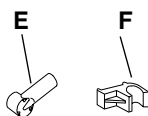
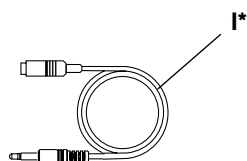
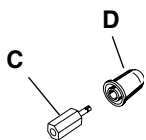
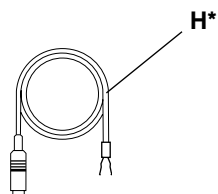
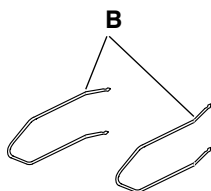
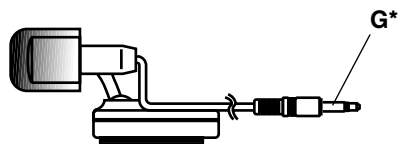
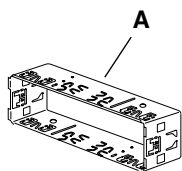

\* pouze Los Angeles MP 74

1.

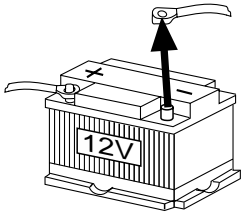

2.

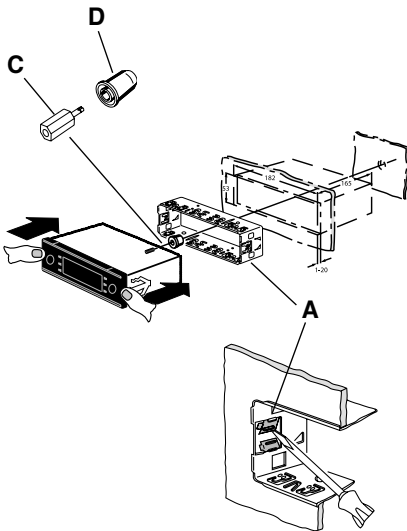

3.

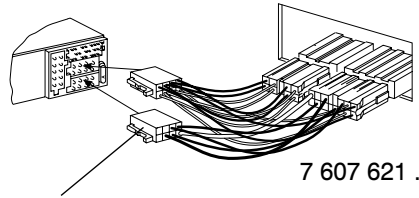

Adaptérové kabely specifické pro vozidlo získáte v odborném obchodě.

Center - out cable

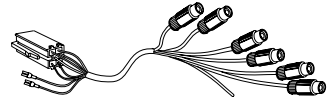

7 607 001 512

4.

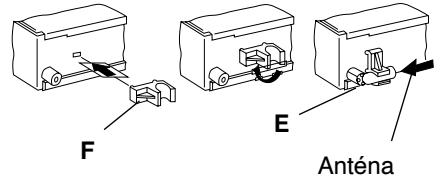

5. Demontáž

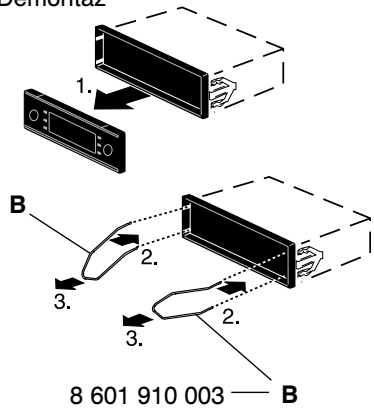

6.

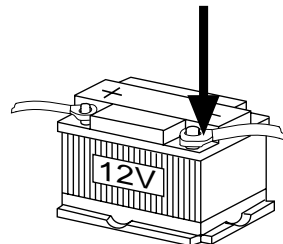

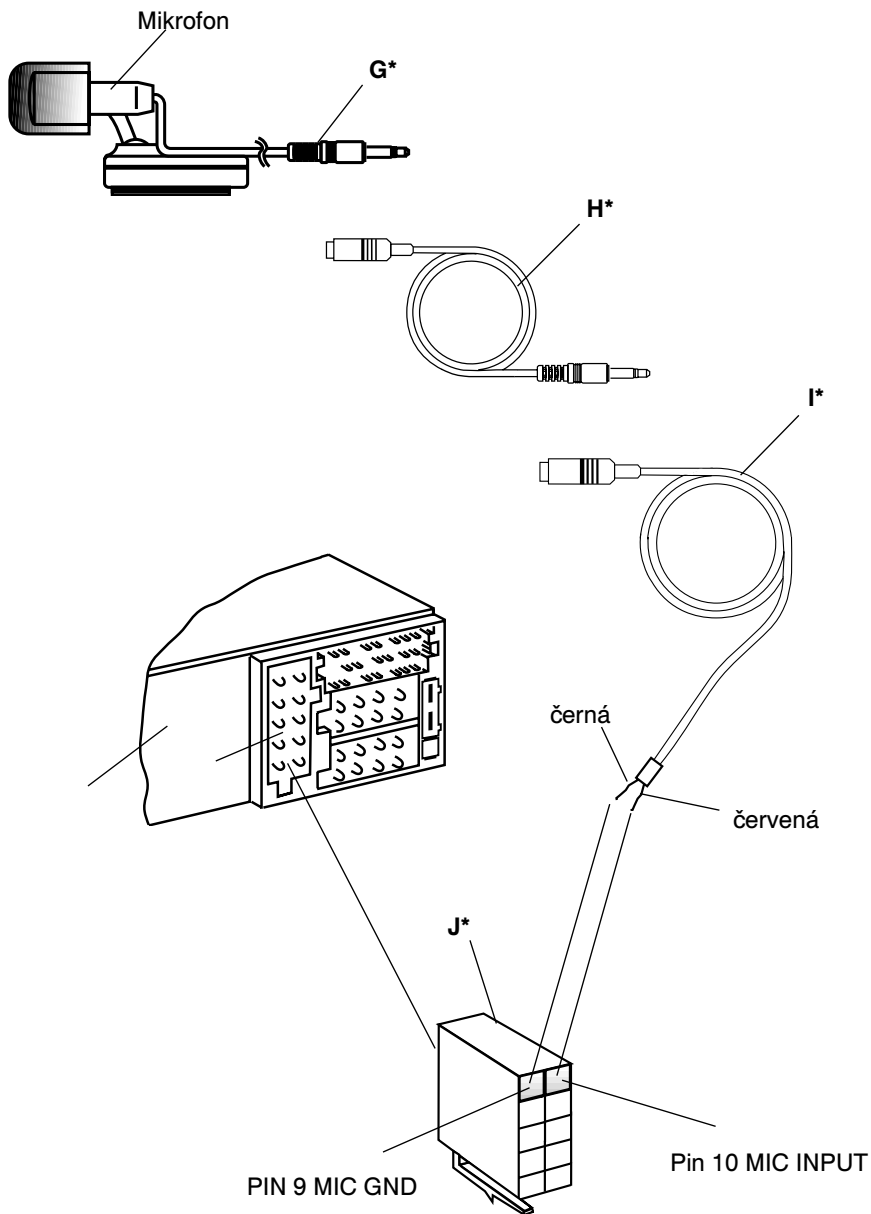

\* pouze Los Angeles MP 74

7.

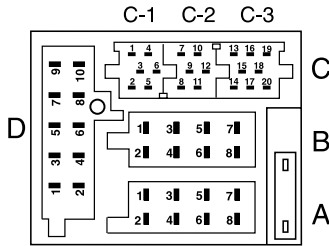

*		Aut. anténa	
		FB +12 V / RC +12 V	
		+12 V zesilovač	
		Summe	
		Sum	
		Somme	400 mA
		El Zumbid	
		Zumbam	
		Sum	

A		B	
1	Nepoužito	1	Reproduktorový výstup RR+
2	Radio Mute	2	Reproduktorový výstup RR-
3	Nepoužito	3	Reproduktorový výstup RF+
4	Trvalé +12V	4	Reproduktorový výstup RF-
5	Aut. anténa	5	Reproduktorový výstup LF+
6	Osvětlení	6	Reproduktorový výstup LF-
7	Sv. 15/zapalování	7	Reproduktorový výstup LR+
8	Kostra	8	Reproduktorový výstup LR-

D	
1	AUX 2 NF L (Navi NF)
2	AUX 2 NF R (Navi Mute)
3	AUX 2 GND (Navi GND)
4	Ext. Displ. Data
5	Ext. Displ. Clock
6	NC
7	NC
8	NC
9	MIC GND
10	MIC INPUT

C					
C 1		C 2		C 3	
1	Linkový výstup LR	7	Vstup tel. NF +	13	Bus (TMC) - In
2	Linkový výstup RR	8	Vstup tel. NF -	14	Bus (TMC) - Out
3	Linkový výstup kostra	9	Radio Mute	15	Trvalé +12V
4	Linkový výstup LF	10	FB +12V / RC +12V*	16	+12V*
5	Linkový výstup RF	11	Dálk. ovládání	17	Bus (TMC) - kostra / GND
6	+12V Zesilovač*	12	FB - kostra / RC - GND	18	AF-AUX1 - kostra / GND
				19	CDC IN L (AUX 1NF L)
				20	CDC IN R (AUX 1NF R)

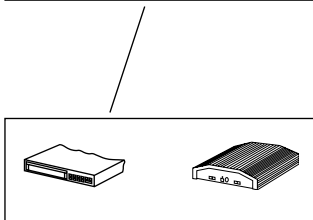

Ekvalizér

Zesilovač

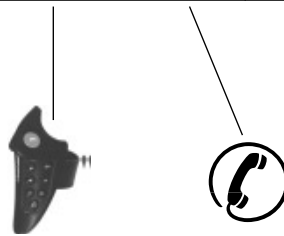

Dálkové ovládání

Vstup NF z telefonu

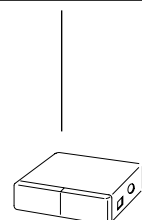

CD měnič

Výstupní kabel pro předzesilovač/subwoofer/  
středový reproduktor  
7 607 001 512

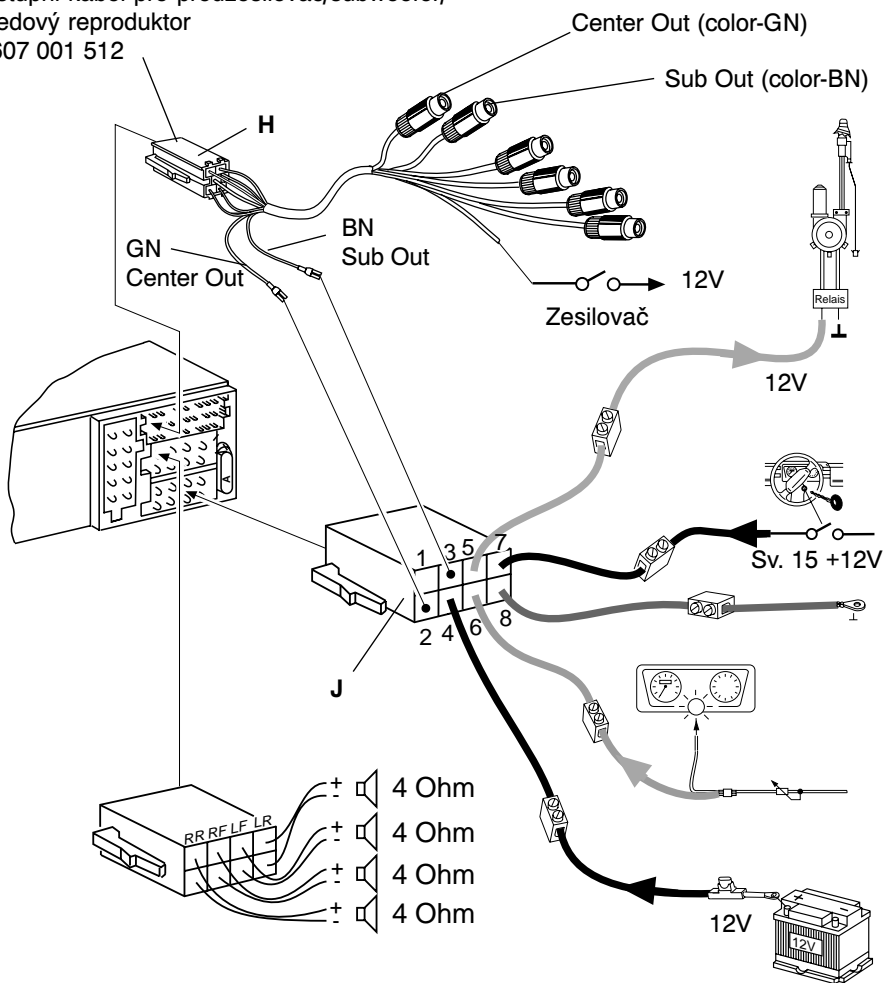

Změny vyhrazeny!

Regionální zastoupení v ČR:  
Robert Bosch odbytová s.r.o.  
Divize Blaupunkt  
Pod Višňovkou 35/1661  
142 01 Praha 4 - Krč  
Tel.: 261 300 441  
[www.blaupunkt.cz](http://www.blaupunkt.cz)

Servisní zastoupení pro ČR:  
RESAT s.r.o.  
Na Košince 673/5  
180 00 Praha 8 - Libeň  
Tel.: 284 840 053  
[www.resat-sro.cz](http://www.resat-sro.cz)