



In Car Video

IVDP-01

Bedienungs- und Einbauanleitung
Operating and installation instructions
Notice d'emploi et de montage
Istruzioni d'uso e di installazione
Gebruiksaanwijzing en inbouwhandleiding
Bruks- och monteringsanvisning
Instrucciones de manejo e instalación
Instruções de serviço e de montagem
Betjenings- og monteringsvejledning



<http://www.blaupunkt.com>

 **BLAUPUNKT**

INHALTSVERZEICHNIS

Allgemeines	3	Rückstelltaste RESET	17
Sicherheitshinweise	3	LED Blinkanzeige	17
Funktionen	5	On-screen-Display-Funktion	18
Informationen zur Disc	5	Mehrsprachen-Audiofunktion	19
Einbau	7	MENÜ Funktion	19
DIN Frontmontage		Mehrsprachen-Untertitel	
(Methode A)	8	(nur bei DVD)	19
DIN Rückseitenmontage		Multi Angle Funktion	
(Methode B)	9	(nur bei DVD)	20
Abnehmbare		Wiedergabe MP3-Disc	20
Frontabdeckung	10	Sonderfunktionen	21
Elektrische Anschlüsse	12	Erstinstallation	22
Fernbedienung	13	Installation - Hauptseite	22
Hauptfunktionen	15	Allgemeine Installation	23
Einlegen einer DVD/VCD/CD	15	Installation Lautsprecher	27
Entnehmen einer Disc	15	Installation Dolby	27
		Bevorzugte Einstellungen	29
		Technische Daten	34

Allgemeines

Vielen Dank, dass Sie sich für ein Blaupunkt Produkt entschieden haben. Wir wünschen Ihnen viel Freude an Ihrem neuen Gerät.

Lesen Sie bitte vor der ersten Benutzung diese Bedienungsanleitung.

Die Blaupunkt Redakteure arbeiten ständig daran, die Bedienungsanleitungen übersichtlich und allgemein verständlich zu gestalten. Sollten Sie dennoch Fragen zur Bedienung haben, so wenden Sie sich bitte an Ihren Fachhändler oder an die Telefon Hotline Ihres Landes. Die Rufnummer finden Sie auf der Rückseite dieses Heftes.

Für unsere innerhalb der Europäischen Union gekauften Produkte, geben wir eine Herstellergarantie. Die Garantiebedingungen können Sie unter www.blaupunkt.de abrufen oder direkt anfordern bei:

Blaupunkt GmbH
Hotline CM/PSS 6
Robert-Bosch-Str. 200
D-31139 Hildesheim

Hinweis (RESET)

Vor der ersten Inbetriebnahme ist unbedingt die Rückstelltaste RESET (27) zu betätigen (s. Seite 15)!

Im Straßenverkehr

Stellen Sie die Lautstärke so ein, dass Sie nicht vom Straßenverkehr abgelenkt werden.

Autowäsche

Setzen Sie das Produkt niemals Nässe oder starker Feuchtigkeit aus, da dies zu Kurzschlüssen, Feuer oder anderen Schäden führen kann.

Parken

Stellen Sie Ihren Wagen nach Möglichkeit nicht in der prallen Sonne ab, da hierdurch im Wageninnenraum sehr hohe Temperaturen entstehen können. Lassen Sie den Innenraum Ihres Wagens etwas abkühlen, bevor Sie das Gerät einschalten.

Richtige Stromversorgung

Dieses Geräte ist für einen 12 Volt-GS-Batteriebetrieb mit negativem Masseanschluss ausgelegt (das in US-amerikanischen Fahrzeugen übliche System).

Schutz des Disc-Mechanismus

Stecken Sie keine artfremden Gegenstände in die Öffnung des Players ein, da hierdurch die Feinmechanik im Innern des Gerätes beschädigt werden kann.



Wartung durch autorisierte Servicecenter

Versuchen Sie nicht, dieses Präzisionsgerät auseinander zu bauen oder selbst zu reparieren. Bitte wenden Sie sich für Serviceleistungen an eines der Service-

SICHERHEITSHINWEISE

center, das in der diesem Produkt beigefügten Liste genannt ist.

Release-Panel

 Verletzungsgefahr! Achten Sie darauf, dass das Release-Panel immer geschlossen ist. Nach dem Entnehmen einer CD wird das Release-Panel nicht automatisch geschlossen. Um das Release-Panel zu schließen, legen Sie eine neue CD ein oder drücken Sie die Taste . Es besteht Verletzungsgefahr an den hervorstehenden Teilen des Release-Panels.

 Verletzungsgefahr! Nehmen Sie das Release-Panel nicht bei heruntergeklapptem Bedienteil ab. Es besteht Verletzungsgefahr an den hervorstehenden Metallteilen der Release-Panel-Aufnahme.

Einbau

Bauen Sie das Gerät so ein, dass es sich in einer horizontaler Position befindet, wobei die Vorderseite in einem bedienerfreundlichen Winkel von bis zu max. 30° nach oben ausgerichtet sein kann.

ACHTUNG:

Der Mobile DVD-Player ist ein Laser Produkt der Klasse I mit einem sichtbaren/unsichtbaren Laserstrahl, der eine für Menschen gefährliche Strahlenbelastung darstellen kann. Der Betrieb des Mobilien DVD-Players darf nur gemäß der vorgegebenen Anweisungen erfolgen. Die Anwendung von Bedienelementen

oder Einstelloptionen sowie Funktionen, die nicht in diesem Handbuch angegeben sind, kann eine gefährliche Strahlenbelastung verursachen. Öffnen Sie niemals das Gehäuse und versuchen Sie nicht, Reparaturen selbst vorzunehmen. Lassen Sie die Wartung durch geschultes Personal durchführen.

Warnung:

- Setzen Sie dieses Gerät niemals Nässe oder Feuchtigkeit aus, um das Brandrisiko oder die Gefahr eines elektrischen Schlags zu verringern.
- Verwenden Sie ausschließlich das empfohlene Zubehör, um das Brandrisiko oder die Gefahr eines elektrischen Schlags zu verringern und um Interferenzen zu vermeiden.
- Dieses Gerät ist für einen Dauerbetrieb ausgelegt. Dieses Produkt enthält urheberrechtlich durch bestimmte US-amerikanische Patente geschützte Technologien. Die Urheberrechte sind Eigentum der Macrovision Corporation sowie anderer Eigentümer von Urheberrechten. Die Verwendung dieser urheberrechtlich geschützten Technologie ist von Macrovision Corporation zu genehmigen und ausschließlich für den privaten Gebrauch sowie für andere Vorführungen in begrenztem Rahmen gedacht, es sei denn, es wurde zuvor eine anderweitige Genehmigung seitens Macrovision Corporation erteilt. Die Nachahmung oder die Demontage des Gerätes ist nicht gestattet.

Kompatibel mit PAL DVD (Video CD) und NTSC DVD (Video CD)

Mit diesem Gerät können Discs abgespielt werden, die im PAL- sowie NTSC-TV-Format aufgenommen wurden.

Für dieses Gerät wurden alle wichtigen DVD-Wiedergabefunktionen, einschließlich MPEG2 Decoder, Video D/A Wandler und Audio Decoder, in einem einzigen LSI-Chip integriert.

Analoger Stereoausgang L/R (RCA) für den Anschluss vorhandener Kopfhörer-Verstärkereingänge. Video Ausgang ist ein Mischsignal-Video (RCA).

Im Lieferumfang enthaltene Software für die Multifunktions-Fernbedienung (Mehrsprachen-Audio-funktion-/Untertitel, Multi Angle Funktion) sowie für alle Grundfunktionen.

Hinweis:

In Verbindung von 16:9 Monitoren mit NTSC-Timing kann es zu horizontalen Bildstörungen kommen.

Region Management Information

Region Management Information: Dieser Mobile DVD-Player ist so konzipiert, dass die auf einer DVD gespeicherte Region Management Information bedient werden kann. Entspricht die auf einer DVD zugewiesene Regionsnummer nicht der Regionsnummer des Mobilten DVD-Player, kann diese Disc auf diesem Gerät nicht abgespielt werden.

Die Regionsnummer für dieses Produkt befindet sich auf dem Geräteaufkleber.

Von diesem Player unterstützte Disc-Formate:



DVD

12 cm Disc / 8 cm Disc
(nur einseitig beschriebene Discs)



Video CD

12 cm Disc / 8 cm Disc



CD

12 cm Disc / 8 cm Disc

Folgende Discs werden von diesem Player nicht unterstützt:

- DVD-ROM
- DVD-R / DVD-RAM
- CD-RAM
- CDV
- CD-G
- Photo CD
- DVDs mit einer anderen Regionsnummer.

Handhabung und Reinigung

- Schmutz, Staub, Kratzer und verbogene Discs können Fehlfunktionen verursachen.
- Kleben Sie keine Haftetiketten auf Discs und vermeiden Sie Kratzer.
- Discs dürfen nicht verbogen werden.
- Bewahren Sie Ihre Discs immer in ihrer Schutzhülle auf, um Beschädigungen zu vermeiden.

INFORMATIONEN ZUR DISC

- Bewahren Sie Ihre Discs nicht an folgenden Orten auf:
 1. Orte mit direkter Sonneneinstrahlung.
 2. Schmutzige, staubige und feuchte Orte.
 3. In der Nähe der Heizung des Fahrzeugs.
 4. Auf den Sitzen oder auf dem Armaturenbrett.

Label auf der Oberseite

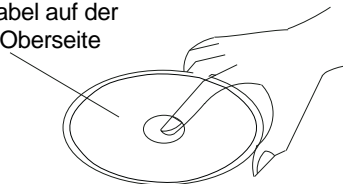

Berühren Sie nicht die Unterseite der Disc.

Nicht verbiegen.

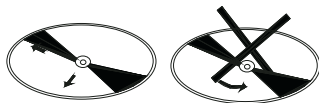
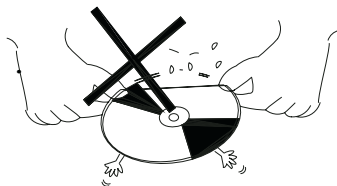

Reinigen Sie die Disc immer von innen nach außen.

Reinigung der Disc

Wischen Sie die Oberfläche mit einem weichen Tuch ab. Ist die Disc sehr schmutzig, verwenden Sie ein weiches Tuch, das leicht mit Isopropyl (Reinigungs-) Alkohol benetzt ist. Verwenden Sie niemals Lösungsmittel wie Benzin, Verdünner oder herkömmliche Schallplatten-Reiniger, da diese Mittel die Oberfläche der Disc beschädigen könnten.

Hinweis:

Die Oberfläche einer Disc kann, je nach Behandlung und Bedingungen des Arbeitsumfelds, leicht zerkratzt werden (wodurch jedoch die Disc nicht unbrauchbar wird). Beachten Sie bitte, dass diese Kratzer keinen Hinweis auf ein Problem mit dem Player darstellen.

Vorgehen bei neuen Discs mit unebenen Kanten

- Die Innen- und Außenkanten einer neuen Disc können Unebenheiten aufweisen.
- Wird eine Disc mit unebenen Kanten eingelegt, liegt sie nicht richtig und kann dadurch nicht abgespielt werden.
- Beseitigen Sie daher vor dem Einlegen der Disc diese unebenen Stellen mithilfe eines Kugelschreibers oder Bleistifts, wie hier rechts abgebildet, indem Sie mit der Seite des Stifts über die Innen- und Außenkanten der Disc fahren.

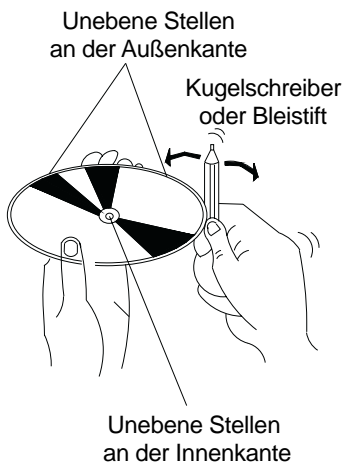

Hinweise:

- Wählen Sie für den Einbau eine Stelle, an der das Gerät den Fahrer nicht in seiner Fahrtüchtigkeit beeinträchtigt.
- Verbinden Sie vor dem Einbau des Gerätes die Kabel vorübergehend miteinander und vergewissern Sie sich, dass alle Anschlüsse ordnungsgemäß miteinander verbunden sind und dass das Gerät und das System einwandfrei funktionieren.
- Verwenden Sie nur die mit dem Gerät mitgelieferten Teile, um einen ordnungsgemäßen Einbau zu gewährleisten. Die Verwendung unzulässiger Teile kann Fehlfunktionen verursachen.
- Sollte der Einbau das Bohren von Löchern oder andere Veränderungen an dem Fahrzeug erfordern, wenden Sie sich an eine Fachwerkstatt in Ihrer Nähe.
- Wählen Sie für den Einbau des Gerätes eine Stelle, an der es den Fahrer nicht behindert und die Fahrzeuginsassen bei einem abrupten Halt, wie z.B. einer Notbremsung, nicht gefährdet werden können.
- Beträgt der Einbauwinkel mehr als 30° gegenüber einer horizontalen Position, kann dies zu einer Leistungsbeeinträchtigung des Gerätes führen.

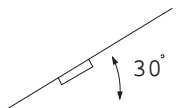

EINBAU

- Vermeiden Sie den Einbau des Gerätes an Orten mit einer hohen Umgebungstemperatur, wie sie beispielsweise durch direkte Sonneneinstrahlung oder Heizwärme verursacht wird, sowie an Orten, an denen das Gerät Staub, Schmutz oder starken Vibrationen ausgesetzt ist.

DIN Front-/Rückseitenmontage

Dieses Gerät kann entweder von der Vorderseite aus (normale DIN Frontmontage) oder von der Rückseite aus (DIN Rückseitenmontage, unter Benutzung der Gewindeschraubenlöcher an den Seiten des Gehäuses) eingebaut werden. Die genaue Vorgehensweise ist aus den nachstehenden Montage-Schaubildern ersichtlich.

DIN Frontmontage (Methode A)

Einbau des Gerätes

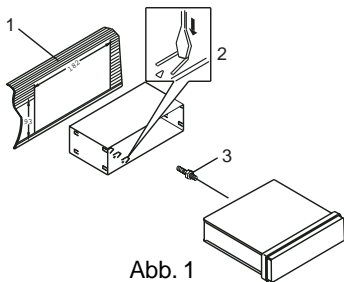

1. Armaturenbrett
2. Halterung

Wenn Sie die Halterung in das Armaturenbrett eingesetzt haben, wählen Sie die passenden Metall-laschen entsprechend der Stärke des Materials des Armaturenbretts und biegen Sie diese nach innen, um die Halterung daran zu befestigen.

3. Schraube

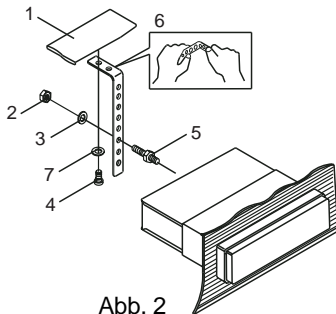

1. Armaturenbrett
2. Mutter (5 mm)
3. Sicherungsscheibe
4. Schraube (5 x 25 mm)
5. Schraube
6. Befestigungswinkel

Verwenden Sie den Befestigungswinkel, um die Rückseite des Gerätes an der richtigen Stelle zu fixieren. Der Winkel kann manuell in die gewünschte Form gebogen werden.

7. Unterlegscheibe

Herausnehmen des Gerätes

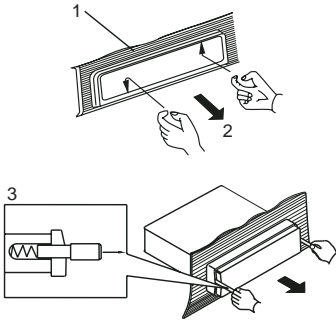

1. Rahmen
2. Greifen Sie mit den Fingern in den Schlitz an der Vorderseite des Rahmens und ziehen Sie so den Rahmen ab. (Um den Rahmen wieder einzusetzen, richten Sie die Seite mit dem Schlitz nach unten und setzen Sie ihn ein).
3. Hebel

Schieben Sie die im Lieferumfang enthaltene Hebel wie in der Abbildung dargestellt in die Schlitz an beiden Seiten des Gerätes, bis sie einrasten. Durch das Ziehen der Hebel kann das Gerät aus dem Armaturenbrett herausgenommen werden.

DIN Rückseitenmontage (Methode B)

Einbau mithilfe der Schraubenbohrungen an den Seiten des Gerätes.

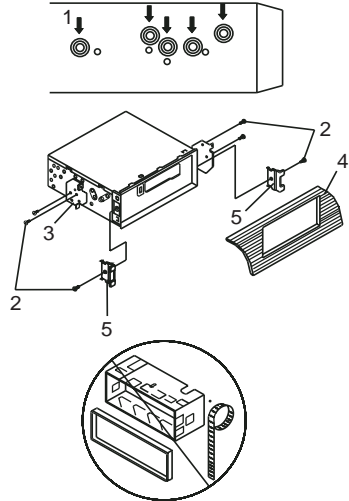

Befestigen des Gerätes an der serienmäßigen Radio-Demontageklammer.

1. Richten Sie die Haupteinheit so aus, dass die Schraubenbohrungen der Klammer und die Schraubenbohrungen der Haupteinheit übereinander liegen und fixieren Sie die Schrauben auf jeder Seite an zwei Stellen.

Verwenden Sie entweder Flachrundkopfschrauben (5 x 6 mm) oder Senkkopfschrauben (4 x 6 mm), je nach der Form der Schraubenbohrungen in der Klammer.

2. Schraube
3. Serienmäßige Radio-Demontageklammer
4. Armaturenbrett oder Konsole
5. Haken (Entfernen Sie dieses Teil)

Hinweis:

Das Einbaugehäuse, die äußere Verkleidung und die Halbschalenmuffe werden für den Einbau der Methode B nicht verwendet.

So entfernen Sie die Frontabdeckung:

1. Drücken Sie die Taste **OPEN**, so dass sich die Frontabdeckung öffnet.

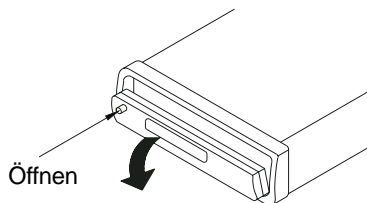

2. Ziehen Sie die Frontabdeckung durch Niederdrücken der Releasefläche (Release-Panel) nach vorne ab.

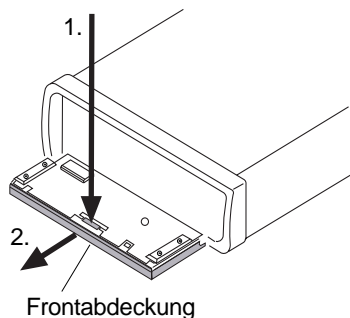

3. Bewahren Sie die Frontabdeckung zur Sicherheit in dem mitgelieferten Etui auf, sobald Sie diese herausgenommen haben.

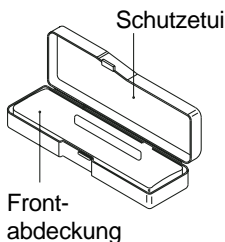

4. Drücken Sie die vordere Metallplatte in das Hauptgehäuse. Sie hören ein Klicken.

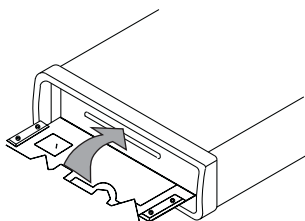

So wird die Frontabdeckung wieder eingesetzt:

1. Setzen Sie die Frontabdeckung mit der rechten Seite zuerst in das Hauptgehäuse ein und drücken dann die linke Seite bis zum hörbaren Klicken ein.

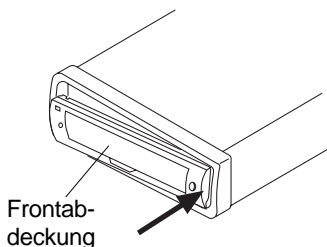

2. Beachten Sie, dass durch falsches Einsetzen der Frontabdeckung die Funktion der Bedienungsknöpfe beeinträchtigt werden kann und dass Bereiche der LCD-Anzeige möglicherweise nicht angezeigt werden. Drücken Sie die Taste **OPEN** und setzen Sie die Frontabdeckung erneut ein.

Sicherheitshinweise für die Handhabung

1. Lassen Sie die Frontabdeckung nicht auf den Boden fallen.
2. Üben Sie beim Herausnehmen und Wiedereinsetzen der Frontabdeckung keinerlei Druck auf die Anzeige oder die Bedienungsknöpfe aus.
3. Vermeiden Sie eine Berührung der Kontakte an der Frontabdeckung oder am Hauptgehäuse, da dies die elektrische Leitfähigkeit beeinträchtigen könnte.
4. Entfernen Sie mit einem sauberen und trockenen Tuch Schmutz oder andere Fremdkörper, die auf den Kontakten haften könnten.
5. Setzen Sie die Frontabdeckung niemals hohen Temperaturen oder direkter Sonneneinstrahlung aus.
6. Achten Sie darauf, dass die Oberfläche nicht mit leicht flüchtigen Substanzen (wie z.B. Benzol, Verdüner oder Insektizide) in Berührung kommt.
7. Versuchen Sie nicht, die Frontabdeckung auseinander zu bauen.

ELEKTRISCHE ANSCHLÜSSE

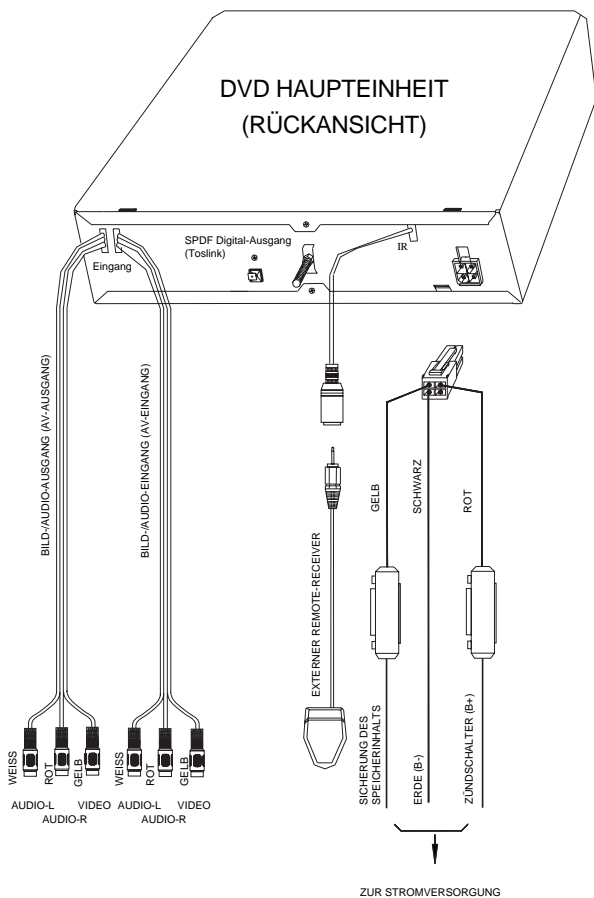

ACHTUNG:

Die Haupteinheit ist an einen externen Remote-Receiver angeschlossen, dessen Funktion der des Remote-Sensors IR (23) auf der Frontabdeckung ent-

spricht. Dieser Remote-Receiver kann an einem beliebigen Ort angebracht werden.

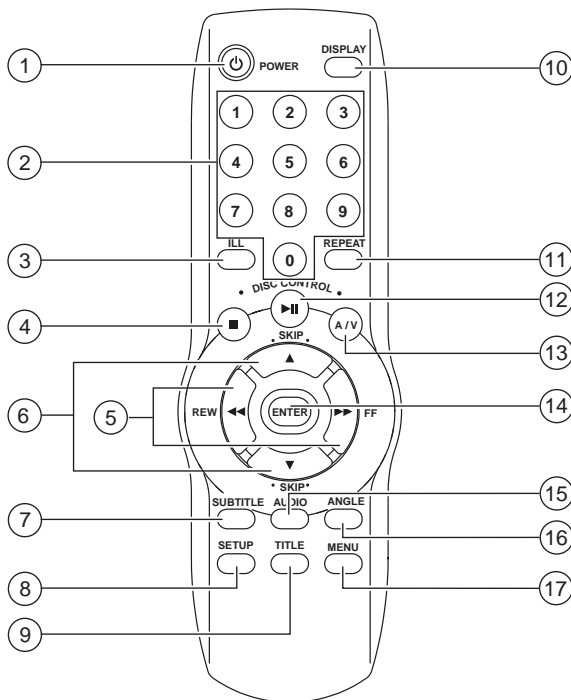

- | | |
|---|---|
| <p>① POWER
POWER-Taste zum Ein- und Ausschalten (ON/OFF) des Gerätes.</p> <p>② 0-9
Numerische Zahlen-Tasten.</p> <p>③ ILL
Taste zur Einstellung der Helligkeit des VFD-Displays.</p> <p>④ ■
Stop-Taste zum Beenden der Wiedergabe.</p> <p>⑤ ◀◀/▶▶
Tasten für schnelles Vorspulen ▶▶ und Zurückspulen ◀◀.</p> | <p>⑥ ▲/▼
Taste für das Wechseln zum Anfang des nächsten Abschnitts ▲ bzw. das Zurückgehen zum vorherigen Abschnitt ▼. Im Menü-Modus dienen diese Tasten als Cursor.</p> <p>⑦ SUBTITLE
Auswahl der Untertitel bei DVD-Discs mit Mehrsprachen-Untertitelfunktion.</p> <p>⑧ SETUP
Aufrufen des INSTALLATIONS-Menüs.</p> |
|---|---|

- 9 **TITLE**
Aufrufen des auf den DVD-Discs enthaltenen TITLE-Menüs.
- 10 **DISPLAY**
Taste zum Ein- und Ausblenden der Statusleiste während der Wiedergabe.
- 11 **REPEAT**
Umschalten in den Repeat-Modus, (REPEAT, REPEAT 1 und REPEAT OFF).
- 12 **▶||**
Taste zum Unterbrechen und erneuten Starten der Wiedergabe.
- 13 **AV**
Umschalten zwischen DVD-Player und externem AUDIO/VIDEO.
- 14 **ENTER**
Taste zum Bestätigen von Abschnitten / Kapiteln, die anhand der Zifferntasten oder der Cursor-tasten über den Bildschirm ausgewählt wurden.
- 15 **AUDIO**
Auswahl des Audio-Soundtracks bei DVDs mit Mehrsprachen-Audiofunktion.
- 16 **ANGLE**
Auswahl der Kameraperspektive bei DVDs mit Multi Angle Funktion.
- 17 **MENU**
Anzeigen des Hauptmenüs einer DVD.

Hinweis:

Den Tasten ◀◀/▶▶, DISPLAY, ANGLE sind darüber hinaus spezielle Funktionen zugewiesen (vgl. „Sonderfunktion“).

Inbetriebnahme der Fernbedienung

Einlegen der Batterien

1. Öffnen Sie das Batteriefach, in dem Sie den Deckel abnehmen.
2. Legen Sie die neuen Batterien ein. Vergewissern Sie sich, dass die positiven und negativen Pole der Batterien so positioniert werden, wie im Batteriefach abgebildet.
3. Schließen Sie das Batteriefach. Batteriekategorie: Zwei Batterien der Klasse AAA.

Verwenden der Fernbedienung

Richten Sie die Fernbedienung auf den Infrarotsensor auf der Vorderseite des Players (Receiver der IR-Fernbedienung). Betätigungswinkel: Etwa 30° in jede Richtung von der Vorderseite des IR-Sensors.

Hinweis:

Vergewissern Sie sich, dass die Anschlüsse gemäß dem Schaltplan (Seite 12) verbunden wurden, um Beschädigungen am Gerät zu vermeiden.

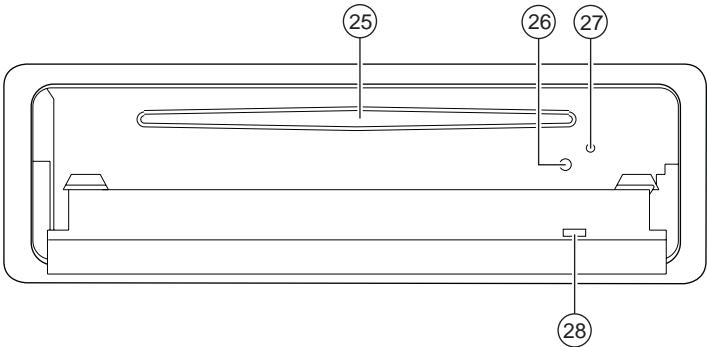
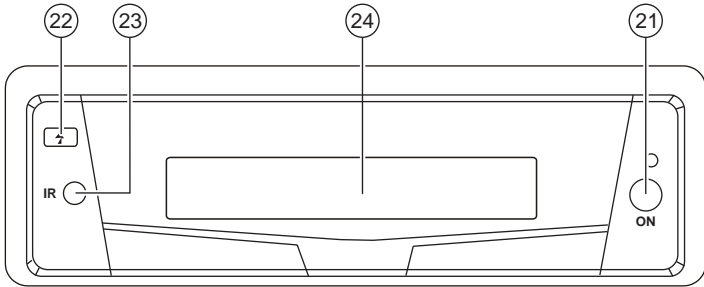

Einlegen einer DVD/VCD/CD

1. Stellen Sie den Zündschlüssel des Fahrzeugs auf Position ACC.
2. Drücken Sie die Taste **ON** (21).
3. Drücken Sie die Taste **⏏ (OPEN)** (22), sodass sich die Frontabdeckung langsam nach vorn öffnet.
4. Legen Sie die Disc mit der bedruckten Seite nach oben ein.
5. Die Wiedergabe startet automatisch.

Entnehmen einer Disc

1. Drücken Sie die Taste **⏏ (OPEN)** (22).
2. Warten Sie, bis sich die Abdeckung ganz geöffnet hat und drücken Sie dann die Taste **⏏ (OPEN)** (22) für die Ausgabe der Disc.
3. Entnehmen Sie die Disc und schließen Sie die Frontabdeckung.

HAUPTFUNKTIONEN

Wiedergabe stoppen

- Wird die **STOP**-Taste kurz gedrückt, wird die Wiedergabe gestoppt, durch Betätigen der Taste **PLAY** wird die Wiedergabe wieder gestartet.
- Drücken Sie die **STOP**-Taste zweimal, endet die Wiedergabe und springt zurück zum ersten Abschnitt/Kapitel.

Schneller Vorlauf / Schneller Rücklauf

Drücken Sie während der Wiedergabe die Tasten **FF** ►► und **REW** ◄◄. Bei jeder Betätigung dieser Tasten ändert sich die Geschwindigkeit des Vorlaufs bzw. des Rücklaufs entsprechend der Disc, wie im Folgenden angegeben:

DVD

Normale

Wiedergabe → 2x → 4x → 6x → 8x —
└──────────────────────────────────┘

VCD & CD

Normale

Wiedergabe → 1x → 2x → 3x → 4x —
└──────────────────────────────────┘

Überspringen eines Abschnitts

Drücken Sie während der Wiedergabe die **SKIP**-Tasten ▲/▼.

Mit der Taste ▲ springen Sie zum nächsten Abschnitt und mit ▼ kehren Sie zum vorherigen Abschnitt zurück.

Hinweis:

Bei einigen VCD 2.0-Discs (PBC-Playback) sind die ▲/▼-Tasten möglicherweise nicht aktiviert.

Auswahl AV-Signal

Mit dieser Taste ordnen Sie das AV-Ausgangssignal dem externen AV-Eingangskabel oder den DVD-Player zu.

Pause (Standbild)

Drücken Sie die Taste ►II während der Wiedergabe. Wenn Sie zur normalen Wiedergabe zurückkehren wollen, drücken Sie die Taste erneut.

Wiederholen

Drücken Sie die Taste **REPEAT**, um den Repeat-Modus auszuwählen, wie im Folgenden dargestellt:

REPEAT 1 → REPEAT → REPEAT OFF
└──────────────────────────────────┘

DVD/CD

1. Im Modus REPEAT 1 wird das aktuelle Kapitel/der Abschnitt wiederholt abgespielt.
2. Wenn Sie den REPEAT-Modus gewählt haben, spielt der Player alle Kapitel/Abschnitte der Disc wiederholt ab.
3. Ist die Wiedergabe des letzten Abschnitts/Kapitels auf der aktuellen Disc beendet, wird die verstrichene Zeit nicht länger angezeigt. (Befin-

det sich das Gerät im Modus REPEAT OFF, wird auf dem VFD-Display die Anzeige REPEAT & REPEAT nicht mehr eingeblendet.)

Öffnen

Drücken Sie die Taste **OPEN**, damit sich die Frontabdeckung öffnet.

Fernbedienungs-Sensor (IR)

Richten Sie die Fernbedienung auf den IR-Sensor, der die Signale der Fernbedienung empfängt.

LED Blinkanzeige

Ist die Frontabdeckung nicht in die Haupteinheit eingesetzt, blinkt die LED Anzeige.

Ausschalten des Players

Schalten Sie das Gerät mithilfe der Taste **ON** auf der Vorderseite der Abdeckung aus oder drücken Sie die entsprechende Taste  auf der Fernbedienung.

VCD

REPEAT-Funktion ist bei VCD 2.0 (mit PBC) nicht aktiviert.

ILL (Beleuchtung)

Betätigen Sie die Taste **ILL**, um die Beleuchtung des VFD Displays in der folgenden Reihenfolge einzustellen.

Helligkeitsstufen

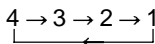

Bei Auswahl einer höheren Helligkeitsstufe nimmt die Beleuchtung des VFD Displays zu.

Rückstelltaste RESET

Die Rückstelltaste **RESET**  befindet sich am Gehäuse und muss mit Hilfe eines Kugelschreibers oder eines dünnen Metallgegenstands aktiviert werden. Die Aktivierung der Rückstelltaste ist in folgenden Fällen erforderlich:

- **Erste Inbetriebnahme der Einheit nach dem Verbinden der Kabel.**
- Die Funktionstasten funktionieren nicht.
- Auf dem Display wird ein Fehler-symbol angezeigt.

HAUPTFUNKTIONEN

On-screen-Display-Funktion

Drücken Sie während der Wiedergabe die Taste **DISPLAY**, um den Inhalt der eingelegten Disc auf dem Bildschirm anzuzeigen.

Beispiele:

DVD

- 1) Drücken Sie die Taste **DISPLAY** einmal:

TITLE 01/03 CHAPTER
00:02:25

TITLE = TITEL
CHAPTER = KAPITEL

Titelnummer, Gesamtanzahl der Titel, Kapitelnummer, Gesamtanzahl der Kapitel dieses Titels der aktuell abgespielten Disc sowie die verstrichene Zeit werden auf der LCD-Anzeige eingeblendet.

- 2) Drücken Sie die Taste **DISPLAY** zweimal:

TITLE REMAIN
01:46:58

TITLE REMAIN = VERBLEIBENDE ZEIT

- 3) Drücken Sie die Taste **DISPLAY** dreimal:

CHAPTER ELAPSED
00:00:24

CHAPTER ELAPSED = KAPITEL, VERSTRICHENE ZEIT

- 4) Drücken Sie die Taste **DISPLAY** viermal:

CHAPTER REMAIN
00:01:39

CHAPTER REMAIN = KAPITEL, VERBLEIBENDE ZEIT

- 5) Drücken Sie die Taste **DISPLAY** fünfmal:

Die Anzeige auf dem Bildschirm wird nicht mehr eingeblendet.

Video CD/SVCD/CD

Mit jedem Drücken der Taste **DISPLAY** ändert sich die Anzeige auf dem Bildschirm in der folgenden Reihenfolge:

SINGLE ELAPSED (Aktuell, verstrichene Zeit) →

SINGLE REMAIN (Aktuell, verbleibende Zeit) →

TOTAL ELAPSED (Gesamt, verstrichene Zeit) →

TOTAL REMAIN (Gesamt, verbleibende Zeit) →

OFF (Aus)

Für VCD/CD

Drücken Sie während der Wiedergabe die Taste **AUDIO**.

Sie können für die Wiedergabe einen Stereo- oder Monosound wählen.

Stereo (L&R) → nur L → nur R

MP3

Mit jedem Drücken der Taste **DISPLAY** ändert sich die Anzeige auf dem Bildschirm wie folgt:

SINGLE ELAPSED (Aktuell, verstrichene Zeit) →

OFF (Aus)

MENÜ Funktion

TITEL Menü

Wenn die DVD mehrere Titel enthält, kann im Titelmü der Titel ausgewählt werden, mit dem die Wiedergabe starten soll.

1. Drücken Sie während der Wiedergabe die Taste **TITLE**.
2. Wählen Sie mithilfe der Cursortasten einen Titel über den Bildschirm aus und bestätigen Sie Ihre Auswahl mit der **ENTER**-Taste.

Mehrsprachen-Audiofunktion

Für DVD

Drücken Sie während der Wiedergabe die Taste **AUDIO**.

Jedes Mal, wenn die Taste betätigt wird, ändert sich die Nummer der Wiedergabesprache in direkter Folge.

Hinweise:

- Die Sprachennummern sind von Disc zu Disc unterschiedlich.
- Bei einigen Discs steht nur eine Wiedergabesprache zur Verfügung.
- Wenn keine unterschiedlichen Sprachen zur Verfügung stehen, wird in der linken oberen Ecke des Bildschirms das entsprechende Symbol eingeblendet.

Mehrsprachen-Untertitel (nur bei DVD)

Drücken Sie während der Wiedergabe die Taste **SUBTITLE**.

Jedes Mal, wenn die Taste betätigt wird, ändert sich die Nummer der Sprache für die Untertitel in direkter Folge.

Hinweise:

- Die Nummern der Sprachen sind von Disc zu Disc unterschiedlich.
- Bei einigen Discs steht nur eine Sprache zur Verfügung.
- Wenn keine unterschiedlichen Sprachen zur Verfügung stehen, wird in

HAUPTFUNKTIONEN

der linken oberen Ecke des Bildschirms das entsprechende Symbol eingeblendet.

Multi Angle Funktion (nur bei DVD)

Drücken Sie während der Wiedergabe die Taste **ANGLE**.

Jedes Mal, wenn die Taste betätigt wird, ändert sich die Nummer der Kamera- perspektiven in direkter Folge.

Hinweise:

- Die Nummern der Kamera- perspektiven sind von Disc zu Disc unterschiedlich.
- Diese Funktion ist nur für Discs ver- fügbar, auf denen Szenen in un- terschiedlichen Perspektiven auf- genommen wurden.
- Wenn keine verschiedenen Perspek- tiven zur Verfügung stehen, wird in der linken oberen Ecke des Bild- schirms das entsprechende Symbol eingeblendet.



Wiedergabe MP3-Disc

Dieser Player ist für die folgenden MP3 CD-Formate geeignet:

- 1) Joliet (Julia);
- 2) Romeo;
- 3) ISO9660.

Beim Abspielen der MP3-Disc ist das Ordnerformat maßgebend.

Beispiel:

SMART NAVI		
 ROOT	 ROOT	0
	MP3 MUSIC	1
	 SKY	
	MP3 HEAR YOUR	
REPEAT MODE	NO REPEAT	

SMART NAVI = SMART NAV

ROOT = ROOT

REPEAT MODE = REPEAT-MODUS

ROOT = ROOT

MP3 MUSIC = MP3 MUSIK

SKY = SKY

MP3 HEAR YOUR = MP3 HEAR YOUR

NO REPEAT = KEINE WIEDERGABE

Wählen Sie den Menüpunkt oder Ord- ner mithilfe der Tasten ▲, ▼, ◀◀, ▶▶ und bestätigen Sie Ihre Auswahl mit der **ENTER**- oder **PLAY**-Taste.

Durch mehrmaliges Drücken der **REPEAT**-Taste kann zwischen drei Wie- dergabe-Modi gewählt werden:

REP-ONE: Wiederholtes Abspielen ein und desselben Titels.

FOLDER REPEAT: Wiederholtes Ab- spielen aller Titel im aktuellen Verzei- chnis in der gegebenen Reihenfolge.

NO REPEAT: Einmaliges Abspielen al- ler Titel im aktuellen Verzeichnis.

Mithilfe der Tasten ▲, ▼ springen Sie während der Wiedergabe zum nächstem Titel oder kehren zum vorherigen Titel zurück.

◀◀: Schneller Rücklauf, ▶▶: Schneller Vorlauf.

Hinweis:

Während der Wiedergabe kann kein Ordner gewählt werden. Dies ist erst nach dem Drücken der Taste **STOP** möglich.

Sonderfunktionen

- Lautstärke, Farbe, Kontrast und Helligkeit können im Stopp-Modus eingestellt werden.

ANGLE : Einstellen von Lautstärke, Farbe, Kontrast und Helligkeit.

◀◀ : Lauter / stärker

▶▶ : Leiser / schwächer

DISPLAY: Rückkehr zum normalen Wert (ausgenommen Lautstärke).

Hinweise:

- 1) Bei der MP3-Disc können die obigen Werte nicht verändert werden.
 - 2) Sobald die Summe der Werte von Kontrast und Helligkeit 29 beträgt, ist eine weitere Erhöhung der Werte nicht zulässig.
 - 3) Kontrast und Helligkeit nicht zu stark wählen.
- **AV-Schalter**

Der AV-Schalter dient zum Umschalten zwischen DVD-Player und externem Audio/Video.

Stecken Sie den Stecker der externen AV-Leitung in die AV-Eingangsbuchse des DVD-Players.

Drücken Sie dann die **AV**-Taste, um zum externen AV umzuschalten.

Durch erneutes Drücken der **AV**-Taste kehren Sie zum AV des DVD-Geräts zurück.

Hinweise:

- 1) Legen Sie die Disc in den Player ein, nachdem das Gerät auf externen AV geschaltet ist. Sobald die Disc identifiziert ist, wählt das Gerät den Wiedergabe-Modus und schaltet automatisch zum AV-Ausgang des DVD-Geräts um.
- 2) Wenn Sie während der Wiedergabe zum externen AV umschalten, wird die Wiedergabe unterbrochen. Wird zum AV des DVD-Players umgeschaltet, dann beginnt automatisch die Wiedergabe.

ERSTINSTALLATION

Installation - Hauptseite

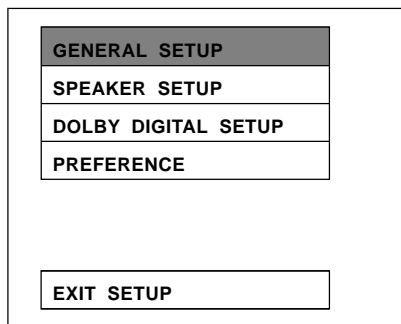

GENERAL SETUP = ALLGEMEINE INSTALLATION
SPEAKER SETUP = INSTALL. LAUTSPRECHER
DOLBY DIGITAL SETUP = INSTALLATION DOLBY
PREFERENCE = BEVORZUGTE EINSTELLUNGEN
EXIT SETUP = INSTALLATION BEENDEN

1. Betätigen Sie die Taste **SETUP**, während sich das Gerät im Stopp-Modus befindet. (Drücken Sie die Taste **STOP** zweimal, um sicher zu gehen, dass sich das Gerät im Stopp-Modus befindet.)
2. Das Menü ERSTINSTALLATION wird angezeigt.
3. Wählen Sie den gewünschten Menüpunkt mithilfe der Tasten ▲/▼.
4. Drücken Sie die **ENTER**-Taste.
 - a) Allgemeine Installation

Auf dieser Seite zur allgemeinen Installation finden Sie alle Menüoptionen zum Bild- und Audio-Ausgang.

Weitere Informationen finden Sie im Menü **Allgemeine Installation**.

b) Installation Lautsprecher

Hier können Sie den Audio-Ausgang vom DOLBY AC3 5.1 DOWNMIX zum Zweikanalmodus aktivieren.

Weitere Informationen finden Sie im Menü **Installation Lautsprecher**.

c) Installation Dolby

Diese Installationsseite enthält alle Optionen zu DOLBY DIGITAL.

Weitere Informationen finden Sie im Menü **Installation Dolby**.

d) Bevorzugte Einstellungen

Diese Installationsseite umfasst die gesamte Konfiguration der Support-Funktion.

Weitere Informationen finden Sie im Menü **Bevorzugte Einstellungen**.

Dolby Digital

Hergestellt in Lizenz von Dolby Laboratories.

„Dolby“ und das Doppel-D-Symbol sind Warenzeichen von Dolby Laboratories.

Vertrauliches unveröffentlichtes Werk.

© 1992-1997 Dolby Laboratories, Inc.
Alle Rechte vorbehalten.

Allgemeine Installation

TV DISPLAY	NORMAL / PS
TV TYPE	NORMAL / LB
PIC MODE	WIDE
ANGLE MARK	
OSD LANG	
SPDIF	
CAPTIONS	
MAIN PAGE	

TV DISPLAY = TV ANZEIGE

TV TYPE = TV TYP

PIC MODE = BILD MODUS

ANGLE MARK = WINKELSIGNAL

OSD LANG = OSD SPRACHE

SPDIF = SPDIF

CAPTIONS = SCHRIFTEINBLENDUNGEN

MAIN PAGE = HAUPTSEITE

NORMAL/PS = NORMAL/PS

NORMAL/LB = NORMAL/LB

WIDE = BREITBILD

Normal = Normal

Screen TV = TV Bildschirm

Pan Scan = Pan Scan

Wide = Breitbild

Letter-box = Briefkastenformat

Installation TV ANZEIGE

Hier können Sie das passende Bildformat auswählen (4:3 oder 16:9), je nach Bildformat des angeschlossenen TV-Gerätes.

NORMAL/PS (für TV-Format 4:3)

Wiedergabe im Format PAN & SCAN. (In Verbindung mit einem Breitbildfernseher sind die seitlichen Kanten abgeschnitten.)

NORMAL/LB (für TV-Format 4:3)

Wiedergabe im Briefkastenformat. (In Verbindung mit einem Breitbildfernseher sind an der oberen und unteren Kante des Bildschirms schwarze Balken zu sehen.)

BREITBILD (für TV-Format 16:9)

Wählen Sie diese Option, wenn ein TV-Gerät mit Breitbild-Format angeschlossen ist.

Video Material	TV Screen			
	4:3			Wide(16:9)
	Normal	Pan Scan	Letter-box	
4:3				
16:9				

Video Material = Video Material

ALLGEMEINE INSTALLATION

Allgemeine Installation

TV DISPLAY	
TV TYPE	PAL (USA:NTSC)
PIC MODE	NTSC
ANGLE MARK	PAL
OSD LANG	
SPDIF	
CAPTIONS	
MAIN PAGE	

TV DISPLAY = TV ANZEIGE
TV TYPE = TV TYP
PIC MODE = BILD MODUS
ANGLE MARK = WINKELSIGNAL
OSD LANG = OSD SPRACHE
SPDIF = SPDIF
CAPTIONS = SCHRIFTEINBLENDUNGEN
MAIN PAGE = HAUPTSEITE

PAL (USA : NTSC) = PAL (USA : NTSC)
NTSC = NTSC
PAL = PAL

Einstellung TV TYP

Auf diesem Player können Discs abgespielt werden, die entweder im PAL oder NTSC-Format aufgenommen wurden.

Wählen Sie NTSC, wenn das Gerät an ein TV-Gerät mit NTSC-Format angeschlossen ist. Wählen Sie PAL, wenn das Gerät an ein TV-Gerät mit PAL-Format angeschlossen ist.

Wenn Sie die Option PAL (USA : NTSC)

wählen, dann entspricht das Ausgangsformat dem Disc-Format.

TV DISPLAY	
TV TYPE	
PIC MODE	AUTO
ANGLE MARK	HI-RES
OSD LANG	N-FLICKER
SPDIF	
CAPTIONS	
MAIN PAGE	

TV DISPLAY = TV ANZEIGE
TV TYPE = TV TYP
PIC MODE = BILD MODUS
ANGLE MARK = WINKELSIGNAL
OSD LANG = OSD SPRACHE
SPDIF = SPDIF
CAPTIONS = SCHRIFTEINBLENDUNGEN
MAIN PAGE = HAUPTSEITE

AUTO = AUTO
HI-RES = HI-RES
N-FLICKER = N-FLICKER

Einstellung BILD MODUS

Wählen Sie die Option AUTO. Der PIC-Modus des Players hängt von der Konfiguration der DVD Disc ab.

Die Option HI-RES gewährleistet die beste Bildauflösung.

Wählen Sie die Option N-FLICKER für Bilder mit Audioeffekten.

Allgemeine Installation

TV DISPLAY	
TV TYPE	
PIC MODE	
ANGLE MARK	ON
OSD LANG	OFF
SPDIF	
CAPTIONS	

MAIN PAGE

TV DISPLAY = TV ANZEIGE
 TV TYPE = TV TYP
 PIC MODE = BILD MODUS
 ANGLE MARK = WINKELSIGNAL
 OSD LANG = OSD SPRACHE
 SPDIF = SPDIF
 CAPTIONS = SCHRIFTEINBLENDUNGEN
 MAIN PAGE = HAUPTSEITE

ON = EIN
 OFF = AUS

Einstellung WINKELSIGNAL-ANZEIGE

Ist ON (Ein) eingestellt, wenn die Multi Angle DVD-Disc abgespielt wird, dann ist  (das Winkelsignal) auf dem Bildschirm eingeblendet. Das Signal ist ausgeblendet, wenn OFF (Aus) gewählt ist.

TV DISPLAY	
TV TYPE	
PIC MODE	
ANGLE MARK	
OSD LANG	ENGLISH
SPDIF	CHINESE
CAPTIONS	

MAIN PAGE

TV DISPLAY = TV ANZEIGE
 TV TYPE = TV TYP
 PIC MODE = BILD MODUS
 ANGLE MARK = WINKELSIGNAL
 OSD LANG = OSD SPRACHE
 SPDIF = SPDIF
 CAPTIONS = SCHRIFTEINBLENDUNGEN
 MAIN PAGE = HAUPTSEITE

ENGLISH = ENGLISCH
 CHINESE = CHINESISCH

Einstellung OSD SPRACHTYP

Wählen Sie mithilfe der ▲/▼ Tasten die Sprache für die Bildschirmanzeige.

ALLGEMEINE INSTALLATION

Allgemeine Installation

TV DISPLAY	
TV TYPE	
PIC MODE	
ANGLE MARK	
OSD LANG	
SPDIF	ON
CAPTIONS	OFF

MAIN PAGE

TV DISPLAY = TV ANZEIGE
TV TYPE = TV TYP
PIC MODE = BILD MODUS
ANGLE MARK = WINKELSIGNAL
OSD LANG = OSD SPRACHE
SPDIF = SPDIF
CAPTIONS = SCHRIFTEINBLENDUNGEN
MAIN PAGE = HAUPTSEITE

ON = EIN
OFF = AUS

Einstellung SPDIF

Auswahl des SPDIF Bild-Ausgangs ON/
OFF (Ein/Aus).

TV DISPLAY	
TV TYPE	
PIC MODE	
ANGLE MARK	
OSD LANG	
SPDIF	
CAPTIONS	ON
	OFF

MAIN PAGE

TV DISPLAY = TV ANZEIGE
TV TYPE = TV TYP
PIC MODE = BILD MODUS
ANGLE MARK = WINKELSIGNAL
OSD LANG = OSD SPRACHE
SPDIF = SPDIF
CAPTIONS = SCHRIFTEINBLENDUNGEN
MAIN PAGE = HAUPTSEITE

ON = EIN
OFF = AUS

SCHRIFTEINBLENDUNGEN

Aktivieren Sie die Funktion SCHRIFTEINBLENDUNGEN durch Auswahl der Option EIN und deaktivieren Sie die Funktion wieder, indem Sie die Option AUS auswählen.

Installation Lautsprecher

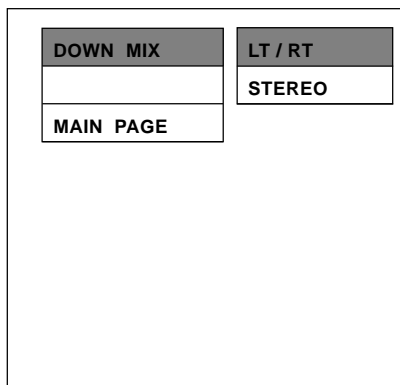

DOWN MIX = DOWN MIX
MAIN PAGE = HAUPTSEITE

LT/RT = LT/RT
STEREO = STEREO

Hier können Sie den Audio-Ausgang von DOLBY AC3 5.1 DOWNMIX zum Zweikanalmodus aktivieren.

Wählen Sie mithilfe der Cursortasten den gewünschten LAUTSPRECHER Anschluss.

- Auswahl von LT/RT zur Aktivierung des kompatiblen Dolby Surround-Ausgangs.
- Auswahl von STEREO zur Aktivierung des einfachen Stereo-Modus.

Installation Dolby

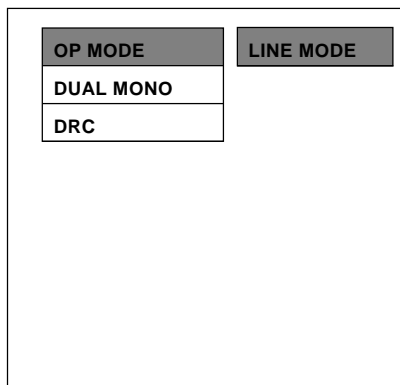

OP MODE = BETRIEBSMODUS
DUAL MONO = DUAL MONO
DRC = DYNAMIC RANGE CONTROL

LINE-MODE = LINE-MODUS

BETRIEBSMODUS

Der Dolby Digital Decoder verfügt nur über einen Betriebsmodus: LINE-AUSGANG.

ALLGEMEINE INSTALLATION

Installation Dolby

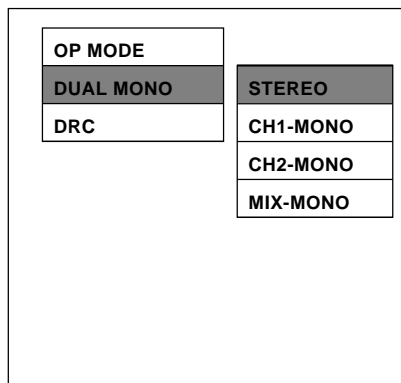

OP MODE = BETRIEBSMODUS
DUAL MONO = DUAL MONO
DRC = DYNAMIC RANGE CONTROL

STEREO = STEREO
CH1-MONO = Kanal 1-MONO
CH2-MONO = Kanal 2-MONO
MIX-MONO = MIX-MONO

DUAL MONO

Die Dual-Mono-Wiedergabe besteht nur für Dolby Digital-Programme mit 1+1 Audio-Code-Modus.

- Stereo-Wiedergabe 1+1 Programm CH1 für den linken Kanal, CH2 für den rechten Kanal.
- CH1 Mono-Wiedergabe CH1-Kanal in beide Ausgänge (links/rechts).
- CH2 Mono-Wiedergabe CH2-Kanal in beide Ausgänge (links/rechts).
- Mix-Mono-Wiedergabe CH1+CH2 in beide Ausgänge (links/rechts).

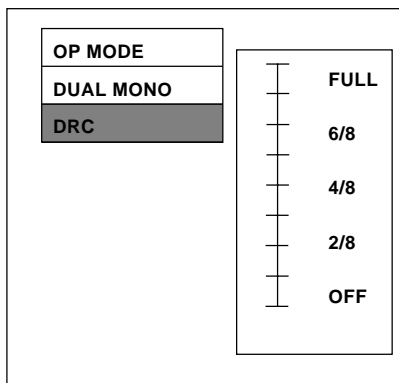

OP MODE = BETRIEBSMODUS
DUAL MONO = DUAL MONO
DRC = DYNAMIC RANGE CONTROL

FULL = KOMPLETT
OFF = AUS

DRC - DYNAMIC RANGE CONTROL

Wählen Sie DRC und stellen Sie die Dynamik eines Dolby Digital-Kodierten Programms ein. Für die Einstellung von kompletter Kompression bis ausgeschalteter Kompression stehen 8 Stufen zur Verfügung.

Bevorzugte Einstellungen

LANGUAGE	ENGLISH
SUBTITLE	FRENCH
DISC MENU	SPANISH
LOCALE	CHINESE
PARENTAL	JAPANESE
PASSWORD	
DEFAULT	

MAIN PAGE

LANGUAGE = SPRACHE
 SUBTITLE = UNTERTITEL
 DISC MENU = DISC MENÜ
 LOCALE = STANDORT
 PARENTAL = KONTROLLFUNKTION F. ELTERN
 PASSWORD = PASSWORT
 DEFAULT = VOREINSTELLUNG
 MAIN PAGE = HAUPTSEITE

ENGLISH = ENGLISCH
 FRENCH = FRANZÖSISCH
 SPANISH = SPANISCH
 CHINESE = CHINESISCH
 JAPANESE = JAPANISCH

Auswahl SPRACHE

Wählen Sie die gewünschte Wieder-
gabesprache mithilfe der Cursortasten.

LANGUAGE	ENGLISH
SUBTITLE	FRENCH
DISC MENU	SPANISH
LOCALE	CHINESE
PARENTAL	JAPANESE
PASSWORD	
DEFAULT	

MAIN PAGE

LANGUAGE = SPRACHE
 SUBTITLE = UNTERTITEL
 DISC MENU = DISC MENÜ
 LOCALE = STANDORT
 PARENTAL = KONTROLLFUNKTION F. ELTERN
 PASSWORD = PASSWORT
 DEFAULT = VOREINSTELLUNG
 MAIN PAGE = HAUPTSEITE

ENGLISH = ENGLISCH
 FRENCH = FRANZÖSISCH
 SPANISH = SPANISCH
 CHINESE = CHINESISCH
 JAPANESE = JAPANISCH

Sprachauswahl für UNTERTITEL

Wählen Sie mithilfe der Cursortasten die
gewünschte Sprache, in der die
UNTERTITEL wiedergegeben werden
sollen.

ALLGEMEINE INSTALLATION

Bevorzugte Einstellungen

LANGUAGE	
SUBTITLE	
DISC MENU	ENGLISH
LOCALE	FRENCH
PARENTAL	SPANISH
PASSWORD	CHINESE
DEFAULT	JAPANESE
MAIN PAGE	

LANGUAGE = SPRACHE
SUBTITLE = UNTERTITEL
DISC MENU = DISC MENÜ
LOCALE = STANDORT
PARENTAL = KONTROLLFUNKTION F. ELTERN
PASSWORD = PASSWORT
DEFAULT = VOREINSTELLUNG
MAIN PAGE = HAUPTSEITE

ENGLISH = ENGLISCH
FRENCH = FRANZÖSISCH
SPANISH = SPANISCH
CHINESE = CHINESISCH
JAPANESE = JAPANISCH

Sprachauswahl für DISC MENÜ

Wählen Sie mithilfe der Cursortasten die gewünschte Sprache für das Disc-Menü.

LANGUAGE	
SUBTITLE	
DISC MENU	CHINA
LOCALE	FRANCE
PARENTAL	HONG KONG
PASSWORD	JAPAN
DEFAULT	TAIWAN
	GBR
	USA
MAIN PAGE	

LANGUAGE = SPRACHE
SUBTITLE = UNTERTITEL
DISC MENU = DISC MENÜ
LOCALE = STANDORT
PARENTAL = KONTROLLFUNKTION F. ELTERN
PASSWORD = PASSWORT
DEFAULT = VOREINSTELLUNG
MAIN PAGE = HAUPTSEITE

CHINA = CHINA
FRANCE = FRANCE
HONG KONG = HONG KONG'
JAPAN = JAPAN
TAIWAN = TAIWAN
GBR = GROSSBRITANNIEN
USA = USA

STANDORT

Wählen Sie mithilfe der Cursortasten den gewünschten Standort aus. Der Player nimmt gemäß dieser Auswahl die entsprechenden Einstellungen vor (z.B. UNTERTITEL, SPRACHAUSWAHL, usw.).

Bevorzugte Einstellungen

LANGUAGE	1 G
SUBTITLE	3 PG
DISC MENU	4 PG 13
LOCALE	6 PG-R
PARENTAL	7 NC-17
PASSWORD	8 ADULT
DEFAULT	NO PARENTAL

MAIN PAGE

LANGUAGE = SPRACHE
 SUBTITLE = UNTERTITEL
 DISC MENU = DISC MENÜ
 LOCALE = STANDORT
 PARENTAL = KONTROLLFUNKTION F. ELTERN
 PASSWORD = PASSWORT
 DEFAULT = VOREINSTELLUNG
 MAIN PAGE = HAUPTSEITE

1 G = 1 G
 3 PG = 3 PG
 4 PG 13 = 4 PG 13
 6 PG-R = 6 PG-R
 7 NC-17 = 7 NC-17
 8 ADULT = ADULT
 NO PARENTAL = KEINE KONTROLLFUNKTION
 FÜR ELTERN

KONTROLLFUNKTION FÜR ELTERN

Wählen Sie mithilfe der Cursortaste die gewünschte Kontrollfunktion für Eltern und bestätigen Sie diese mit der ENTER Taste.

LANGUAGE	
SUBTITLE	
DISC MENU	
LOCALE	
PARENTAL	
PASSWORD	CHANGE
DEFAULT	

MAIN PAGE

LANGUAGE = SPRACHE
 SUBTITLE = UNTERTITEL
 DISC MENU = DISC MENÜ
 LOCALE = STANDORT
 PARENTAL = KONTROLLFUNKTION F. ELTERN
 PASSWORD = PASSWORT
 DEFAULT = VOREINSTELLUNG
 MAIN PAGE = HAUPTSEITE

CHANGE = CHANGE

PASSWORT

Wählen Sie die Option CHANGE und bestätigen Sie die Auswahl mit der ENTER Taste. Geben Sie das alte Passwort ein (werkseitig voreingestellt ist das Passwort/die Geheimzahl 3308) und geben Sie dann ein neues vierstelliges Passwort/Geheimzahl ein. Geben Sie das Passwort/die Geheimzahl zur Bestätigung noch einmal ein. Achten Sie dabei auf die richtige Wiederholung Ihrer Eingabe.

ALLGEMEINE INSTALLATION

Bevorzugte Einstellungen

LANGUAGE	
SUBTITLE	
DISC MENU	
LOCALE	
PARENTAL	
PASSWORD	
DEFAULT	RESET

MAIN PAGE

LANGUAGE = SPRACHE

SUBTITLE = UNTERTITEL

DISC MENU = DISC MENÜ

LOCALE = STANDORT

PARENTAL = KONTROLLFUNTION F. ELTERN

PASSWORD = PASSWORT

DEFAULT = VOREINSTELLUNG

MAIN PAGE = HAUPTSEITE

RESET = RÜCKSTELLTASTE RESET

Werkseinstellung (RESET)

Wählen Sie die Option Rückstelltaste RESET, um das Gerät auf die Werkseinstellungen zurückzusetzen.

DEFAULT	GENERAL SETUP	TV DISPLAY	NORMAL / PS
		TV TYPE	PAL (USA:NTSC)
		PIC mode	AUTO
		Angle mark	ON
		OSD LANGUAGE	ON
		SPDIF	ON
	Speaker Setup		
	Dolby Digital Setup		
	Preference	Language	English
		Subtitle	English
		DISC menu	English
		Locale	
		Parental	
		Password	3308

Default = Voreinstellung

General setup = Allgem. Installation

Speaker setup = Installation Lautsprecher

Dolby Digital Setup = Installation Dolby

Preference = Bevorzugte Einstellungen

TV display = TV Anzeige

TV type = TV Typ

PIC mode = Bild Modus

Angle mark = Winkelsignal

OSD Language = OSD Sprache

SPDIF = SPDIF

Language = Sprache

Subtitel = Untertitel

DISC menu = DISC Menü

Locale = Standort

Parental = Kontrollfunktion für Eltern

Password = Passwort

Normal/PS = Normal/PS

PAL (USA: NTSC) = PAL (USA: NTSC)

AUTO = AUTO

ON = EIN

ENGLISH = ENGLISCH

TECHNISCHE DATEN

Betriebsspannung:

+12 V (11 V-16 V), Prüfspannung 14,4V,
Masse negativ gepolt

Stromverbrauch:

Weniger als 2,0 A

Betriebstemperatur:

-15° C bis +60° C

Signalsystem:

Mischsignal Video 1,0 Vp-p 75 Ω
RCA Steckbuchse

Unterstützte Discs:

1. DVD-VIDEO Discs
 - 5" (12 cm) einseitig, einlagig
 - 5" (12 cm) einseitig, zweilagig
 - 3" (8 cm) einseitig, einlagig
 - 3" (8 cm) einseitig, zweilagig
2. Compact-Disc
(CD-DA, VIDEO CD)
 - 5" (12 cm) Disc
 - 3" (8 cm) Disc

Audio-Ausgangsstärke:

600 Ω (2 ch 2,0 Vrms)

Eigenschaften

Signal Audio-Ausgang:

1. Frequenzbereich:
20 Hz-20 kHz
2. Rauschabstand:
90 dB (JIS)
3. Tonhöenschwankung:
unterhalb des messbaren Bereichs

Hinweis:

Auf Grund technischer Verbesserungen können sich technische Daten und das Gerätedesign ohne besondere Vorankündigung ändern.

Service-Nummern / Service numbers / Numéros du service après-vente / Numeri del servizio di assistenza / Servicenummers / Telefonnummer för service / Números de servicio / Números de serviço / Servicenumre

Country:	Phone:	Fax:	WWW:
Germany	(D) 0180-5000225	05121-49 4002	http://www.blaupunkt.com
Austria	(A) 01-610 390	01-610 393 91	
Belgium	(B) 02-525 5454	02-525 5263	
Denmark	(DK) 44 898 360	44-898 644	
Finland	(FIN) 09-435 991	09-435 99236	
France	(F) 01-4010 7007	01-4010 7320	
Great Britain	(GB) 01-89583 8880	01-89583 8394	
Greece	(GR) 0800-550 6550	01-576 9473	
Ireland	(IRL) 01-4149400	01-4598830	
Italy	(I) 02-369 6331	02-369 6464	
Luxembourg	(L) 40 4078	40 2085	
Netherland	(NL) 023-565 6348	023-565 6331	
Norway	(N) 66-817 000	66-817 157	
Portugal	(P) 01-2185 00144	01-2185 11111	
Spain	(E) 902-120234	916-467952	
Sweden	(S) 08-7501500	08-7501810	
Switzerland	(CH) 01-8471644	01-8471650	
Czech. Rep.	(CZ) 02-6130 0441	02-6130 0514	
Hungary	(H) 01-333 9575	01-324 8756	
Poland	(PL) 0800-118922	022-8771260	
Turkey	(TR) 0212-3350677	0212-3460040	
USA	(USA) 800-2662528	708-6817188	
Brasil (Mercosur)	(BR) +55-19 3745 2769	+55-19 3745 2773	
Malaysia (Asia Pacific)	(MAL) +604-6382 474	+604-6413 640	