



Radio / CD / MP3

Brighton MP34

7 644 190 310

Dresden MP34

7 644 193 310

Bedienungsanleitung





<http://www.blaupunkt.com>

 **BLAUPUNKT**

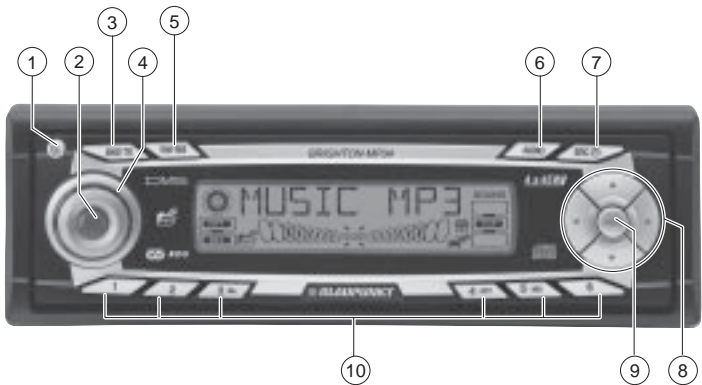
Bitte aufklappen



BEDIENELEMENTE

- ① -Taste, zum Öffnen des klapp- und abnehmbaren Bedienteils (Flip-Release-Panel)
- ② Taste, zum Ein-/Ausschalten des Gerätes, Stummschaltung (Mute) des Gerätes
- ③ **BND**-Taste (Band), Quellenwahl Radiobetrieb, Wahl der FM-Speicherebenen und der Wellenbereiche MW und LW
TS, startet die Travelstore-Funktion
- ④ Lautstärkeregler
- ⑤ **TRAF**-Taste, Ein-/Ausschalten der Verkehrsfunkbereitschaft **RDS**, RDS Komfortfunktion ein-/ausschalten (Radio Daten System).
- ⑥ **AUDIO**-Taste (Audio), Bässe, Höhen, Balance und Fader einstellen. Auswahl einer Equalizer-Voreinstellung.
Ein-/Ausschalten und Einstellen des X-BASS.
- ⑦ **SRC**-Taste, Quellenwahl zwischen CD/MP3, CD-Wechsler (wenn angeschlossen) und AUX.
: Uhrzeit kurz anzeigen lassen.
- ⑧ Pfeiltastenblock
- ⑨ **MENU**-Taste, Aufrufen des Menüs für die Grundeinstellungen.
- ⑩ Tastenblock **1 - 6**
- ⑪ , Taste zum Entfernen der CD aus dem Gerät

Hinweise und Zubehör	6	MP3-Betrieb	21
Abnehmbares Bedienteil	7	Vorbereitung der MP3-CD	21
Ein-/Ausschalten	8	MP3-Betrieb starten	23
Lautstärke einstellen	9	Verzeichnis wählen	23
Radiobetrieb	11	Titel/Dateien wählen	23
Radiobetrieb einschalten	11	Schneller Suchlauf	23
RDS-Komfortfunktion	11	Titel in zufälliger Reihenfolge	
Wellenbereich/		abspielen (MIX)	23
Speicherebene wählen	12	Titel anspielen (SCAN)	24
Sender einstellen	12	Einzelne Titel oder ganze	
Empfindlichkeit des		Verzeichnisse wiederholt abspielen	
Sendersuchlaufs einstellen	13	(REPEAT)	24
Sender speichern	13	Wiedergabe unterbrechen (PAUSE)	24
Sender automatisch speichern		Anzeige einstellen	24
(Travelstore)	13	CD-Wechsler-Betrieb	26
Gespeicherte Sender abrufen	14	CD-Wechsler-Betrieb starten	26
Empfangbare Sender anspielen		CD wählen	26
(SCAN)	14	Titel wählen	26
Anspielzeit einstellen	14	Schneller Suchlauf (hörbar)	26
Programm-Typ (PTY)	14	Anzeige einstellen	26
Radioempfang optimieren	15	Einzelne Titel oder ganze CDs	
Anzeige einstellen	16	wiederholt abspielen (REPEAT)	27
Verkehrsfunk	16	Titel in zufälliger Reihenfolge	
CD-Betrieb	17	abspielen (MIX)	27
CD-Betrieb starten	17	Alle Titel aller CDs anspielen	
Titel wählen	18	(SCAN)	27
Schnelle Titelwahl	18	Wiedergabe unterbrechen (PAUSE)	27
Schneller Suchlauf (hörbar)	18	Clock - Uhrzeit	28
Zufallswiedergabe der Titel (MIX) ..	18	Sound	29
Titel anspielen (SCAN)	18	X-BASS	30
Titel wiederholen (REPEAT)	19	Pegelanzeige einstellen	31
Wiedergabe unterbrechen (PAUSE)	19	Helligkeit (Dimmer) einstellen .	31
Anzeige einstellen	19	Externe Audioquellen	32
CD-Text anzeigen lassen	19	Technische Daten	32
Verkehrsdurchsage im CD-Betrieb	20		
CDs benennen	20		
CD entnehmen	21		

HINWEISE UND ZUBEHÖR

Vielen Dank, dass Sie sich für ein Blaupunkt Produkt entschieden haben. Wir wünschen Ihnen viel Freude an Ihrem neuen Gerät.

Lesen Sie bitte vor der ersten Benutzung diese Bedienungsanleitung.

Die Blaupunkt Redakteure arbeiten ständig daran, die Bedienungsanleitungen übersichtlich und allgemein verständlich zu gestalten. Sollten Sie dennoch Fragen zur Bedienung haben, so wenden Sie sich bitte an Ihren Fachhändler oder an die Telefon Hotline Ihres Landes. Die Rufnummer finden Sie auf der Rückseite dieses Heftes.

Für unsere innerhalb der Europäischen Union gekauften Produkte geben wir eine Herstellergarantie. Die Garantiebedingungen können Sie unter www.blaupunkt.de abrufen oder direkt anfordern bei:

Blaupunkt GmbH, Hotline CM/PSS,
Robert Bosch Str. 200,

D-31139 Hildesheim

Verkehrssicherheit



Die Verkehrssicherheit ist oberstes Gebot. Bedienen Sie Ihr Autoradiogerät nur, wenn es die Verkehrslage zulässt. Machen Sie sich vor Fahrtantritt mit dem Gerät vertraut.

Akustische Warnsignale der Polizei, Feuerwehr und von Rettungsdiensten müssen im Fahrzeug rechtzeitig wahrgenommen werden können. Hören Sie deshalb während der Fahrt Ihr Programm in angemessener Lautstärke.

Einbau

Wenn Sie Ihr Autoradiogerät selbst einbauen möchten, lesen Sie die Einbau- und Anschluss Hinweise am Ende der Anleitung.

Zubehör

Benutzen Sie nur von Blaupunkt zugelassenes Zubehör.

Fernbedienung

Mit der optionalen Fernbedienung RC 08 oder RC 10 können Sie die Grundfunktionen Ihres Autoradiogerätes sicher und bequem vom Lenkrad aus bedienen.

Amplifier

Alle Blaupunkt- und Velocity-Amplifier können verwendet werden.

CD-Wechsler (Changer)

Es können folgende Blaupunkt-CD-Wechsler angeschlossen werden: CDC A 08, IDC A 09 und CDC A 03.

Compact Drive MP3

Um auf MP3-Musikstücke zugreifen zu können, können Sie alternativ zu einem CD-Wechsler den Compact Drive MP3 anschließen. Beim Compact Drive MP3 werden die MP3-Musikstücke zuerst mit einem Computer auf die Microdrive™-Festplatte des Compact Drive MP3 gespeichert und können, wenn der Compact Drive MP3 an das Autoradio angeschlossen ist, wie normale CD-Musikstücke wiedergegeben werden. Der Compact Drive MP3 wird wie ein CD-Wechsler bedient, die meisten CD-Wechsler-Funktionen können auch mit dem Compact Drive MP3 benutzt werden.

Abnehmbares Bedienteil

Diebstahlschutz

Ihr Gerät ist zum Schutz gegen Diebstahl mit einem abnehmbaren Bedienteil (Release-Panel) ausgestattet. Ohne dieses Bedienteil ist das Gerät für einen Dieb wertlos.

Schützen Sie Ihr Gerät gegen Diebstahl und nehmen Sie das Bedienteil bei jedem Verlassen des Fahrzeugs mit. Lassen Sie das Bedienteil nicht im Auto, auch nicht an versteckter Stelle, zurück.

Die konstruktive Ausführung des Bedienteils ermöglicht eine einfache Handhabung.

Hinweis:

- Lassen Sie das Bedienteil nicht fallen.
- Setzen Sie das Bedienteil nicht dem direkten Sonnenlicht oder anderen Wärmequellen aus.
- Vermeiden Sie eine direkte Berührung der Kontakte des Bedienteils mit der Haut. Reinigen Sie bitte die Kontakte bei Bedarf mit einem alkoholgetränkten, fusselreifen Tuch.

Abnehmen des Bedienteils

- ⇨ Drücken Sie die Taste  ①.

Das Bedienteil wird nach vorne geöffnet.

- ⇨ Fassen Sie das Bedienteil an der rechten Seite an und ziehen Sie das Bedienteil gerade aus der Halterung.

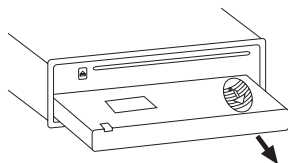

Hinweis:

- Das Gerät wird nach einer von Ihnen einstellbaren Zeit ausgeschaltet. Lesen Sie dazu den Abschnitt „Ausschalt-Timer (OFF TIMER)“ in diesem Kapitel.
- Alle aktuellen Einstellungen werden gespeichert.
- Eine eingelegte CD verbleibt im Gerät.

Bedienteil anbringen

- ⇨ Halten Sie das Bedienteil etwa rechtwinklig zum Gerät.
- ⇨ Schieben Sie das Bedienteil in die Führung des Gerätes an der rechten und linken Seite am unteren Gehäuserand. Drücken Sie das Bedienteil vorsichtig in die Halterungen, bis es einrastet.
- ⇨ Drücken Sie das Bedienteil vorsichtig nach oben in das Gerät, bis es einrastet.

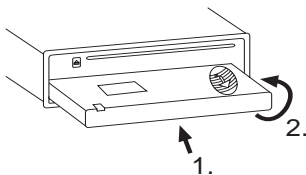

Hinweis:

- Drücken Sie zum Einsetzen des Bedienteils nicht auf das Display.

Wenn das Gerät beim Abnehmen des Bedienteils eingeschaltet war, schaltet es sich nach dem Einsetzen automatisch mit der letzten Einstellung (Radio, CD/MP3, CD-Wechsler oder AUX) wieder ein.

Ausschalt-Timer (Off timer)

Nachdem Sie das Bedienteil abgenommen haben, wird das Gerät innerhalb einer einstellbaren Zeit ausgeschaltet. Sie können diese Zeit zwischen 0 und 30 Sekunden einstellen.

- ⇒ Drücken Sie die Taste **MENU** (9).
- ⇒ Drücken Sie die Taste ∇ oder Δ (8) so oft, bis „OFF TIMER“ im Display angezeigt wird.
- ⇒ Stellen Sie die Zeit mit den \triangleleft \triangleright -Tasten (8) ein.

Wenn der Einstellvorgang abgeschlossen ist,

- ⇒ drücken Sie zweimal die Taste **MENU** (9).

Hinweis:

- Wenn Sie die Ausschaltzeit auf 0 Sekunden setzen, wird das Gerät sofort nach dem Öffnen des Bedienteils ausgeschaltet.

Ein-/Ausschalten

Zum Ein- bzw. Ausschalten des Gerätes stehen Ihnen folgende Möglichkeiten zur Verfügung:

Ein-/Ausschalten über die Fahrzeugzündung

Wenn das Gerät korrekt mit der Fahrzeugzündung verbunden ist und es nicht mit der Taste (2) ausgeschaltet wurde, wird es mit der Zündung ein- bzw. ausgeschaltet.

Ein-/Ausschalten mit dem abnehmbaren Bedienteil

- ⇒ Nehmen Sie das Bedienteil ab. Das Gerät schaltet aus.

Hinweis:

- Das Gerät wird nach einer voreingestellten Zeit ausgeschaltet. Lesen Sie dazu den Abschnitt „Ausschalt-Timer“.
- ⇒ Bringen Sie das Bedienteil wieder an.

Das Gerät wird eingeschaltet. Die letzte Einstellung (Radio, CD/MP3, CD-Wechsler oder AUX) wird aktiviert.

Ein-/Ausschalten mit der Taste (2)

- ⇒ Zum Einschalten drücken Sie die Taste (2).
- ⇒ Zum Ausschalten halten Sie die Taste (2) länger als zwei Sekunden gedrückt.

Das Gerät schaltet aus.

Hinweis:

- Zum Schutz der Fahrzeugbatterie wird das Gerät bei ausgeschalteter Zündung automatisch nach einer Stunde ausgeschaltet.

Einschalten mit dem CD-Einzug

Wenn das Gerät ausgeschaltet ist und keine CD im Laufwerk ist,

- ⇒ drücken Sie die -Taste ①.

Das Release-Panel wird geöffnet.

- ⇒ Schieben Sie die CD mit der bedruckten Seite nach oben ohne Kraftaufwand in das Laufwerk, bis Sie einen Widerstand spüren.

Die CD wird automatisch in das Laufwerk eingelegen.

Der Einzug der CD darf nicht behindert oder unterstützt werden.

- ⇒ Schließen Sie das Bedienteil mit leichtem Druck, bis es spürbar einrastet.

Das Gerät schaltet sich ein, die CD-Wiedergabe beginnt.

Hinweis:

- Wenn die Fahrzeugzündung vor dem Einschoben der CD ausgeschaltet war, müssen Sie es erst mit der Taste ② einschalten, damit die Wiedergabe beginnt.

Lautstärke einstellen

Die Lautstärke ist in Schritten von 0 (aus) bis 66 (maximal) einstellbar.

Um die Lautstärke zu erhöhen,





- ⇒ drehen Sie den Lautstärkeregler  nach rechts.

Um die Lautstärke zu verringern,

- ⇒ drehen Sie den Lautstärkeregler  nach links.

Einschaltlautstärke einstellen

Die Lautstärke, mit der das Gerät beim Einschalten spielt, ist einstellbar.

- ⇒ Drücken Sie die Taste **MENU** ⑨.
- ⇒ Drücken Sie die Taste  oder  ⑧ so oft, bis „ON VOLUME“ im Display angezeigt wird.
- ⇒ Stellen Sie die Einschaltlautstärke mit den  -Tasten ⑧ ein.

Um Ihnen die Einstellung zu vereinfachen, wird die Lautstärke entsprechend Ihrer Einstellungen angehoben bzw. abgesenkt.

Wenn Sie „LAST VOL“ einstellen, wird die Lautstärke, die Sie vor dem Ausschalten gehört haben, wieder aktiviert.

Hinweis:

- Um das Gehör zu schützen, ist die Einschaltlautstärke auf den Wert „38“ begrenzt. Wenn die Lautstärke vor dem Ausschalten höher war und die Einstellung „LAST VOL“ gewählt ist, wird mit dem Wert „38“ wieder eingeschaltet.

LAUTSTÄRKE EINSTELLEN

Wenn der Einstellvorgang abgeschlossen ist,

- ⇒ drücken Sie zweimal die Taste **MENU** (9).

Lautstärke schlagartig absenken (Mute)

Sie können die Lautstärke schlagartig auf einen von Ihnen eingestellten Wert absenken (Mute).

- ⇒ Drücken Sie **kurz** die Taste (2). „MUTE“ erscheint im Display.

Mute aufheben

Um die vorher gehörte Lautstärke wieder zu aktivieren,

- ⇒ drücken Sie erneut **kurz** die Taste (2).

Mute-Lautstärke einstellen

Die Lautstärke der Stummschaltung (Mute Level) ist einstellbar.

- ⇒ Drücken Sie die Taste **MENU** (9).
- ⇒ Drücken Sie die Taste ▽ oder ▲ (8) so oft, bis „MUTE LVL“ im Display angezeigt wird.
- ⇒ Stellen Sie den Mute Level mit den ◀▶-Tasten (8) ein.

Wenn der Einstellvorgang abgeschlossen ist,

- ⇒ drücken Sie zweimal die Taste **MENU** (9).

Bestätigungston ein-/ ausschalten

Wenn Sie bei einigen Funktionen eine Taste länger als zwei Sekunden drücken, z. B. zum Abspeichern eines Senders auf einer Stationstaste, ertönt ein Bestätigungston (Beep). Sie können den Beep aus- bzw. einschalten.

- ⇒ Drücken Sie die Taste **MENU** (9).
- ⇒ Drücken Sie die Taste ▽ oder ▲ (8) so oft, bis im Display „BEEP“ angezeigt wird.
- ⇒ Stellen Sie den Beep mit den ◀▶-Tasten (8) ein. „OFF“ bedeutet Beep aus, „ON“ bedeutet Beep ein.

Wenn der Einstellvorgang abgeschlossen ist,

- ⇒ drücken Sie die Taste **MENU** (9).

Telefon-Audio

Wenn Ihr Autoradio mit einem Mobiltelefon verbunden ist, wird beim „Abnehmen“ des Telefons das Autoradiogerät stummgeschaltet und das Gespräch wird über die Autoradiolautsprecher wiedergegeben. Dazu muss das Mobiltelefon wie in der Einbauanleitung beschrieben an das Autoradio angeschlossen sein.

Dafür benötigen Sie das Kabel mit der Blaupunkt-Nr.: 7 607 001 503.

Wenn während eines Telefongesprächs eine Verkehrsmeldung empfangen wird, wird die Verkehrsmeldung erst nach Beendigung des Telefonats wiedergegeben.

Die Lautstärke, mit der die Telefongespräche einschalten, können Sie einstellen.

- ⇒ Drücken Sie die Taste **MENU** (9).
- ⇒ Drücken Sie die Taste ∇ oder Δ (8) so oft, bis „TEL VOL“ im Display angezeigt wird.
- ⇒ Stellen Sie die gewünschte Lautstärke mit den $\triangleleft \triangleright$ -Tasten (8) ein.

Wenn der Einstellvorgang abgeschlossen ist,

- ⇒ drücken Sie zweimal die Taste **MENU** (9).

Hinweis:

- Sie können die Lautstärke für Telefonate während der Wiedergabe direkt mit dem Lautstärkeregler (4) einstellen.

Radiobetrieb

Dieses Gerät ist mit einem RDS-Radioempfänger ausgestattet. Viele der zu empfangenden FM-Sender senden ein Signal aus, das neben dem Programm auch Informationen wie den Sendernamen und den Programm-Typ (PTY) enthält.

Der Sendername wird, sobald er empfangbar ist, im Display angezeigt.

Radiobetrieb einschalten

Wenn Sie sich in den Betriebsarten CD/MP3, CD-Wechsler oder AUX befinden,

- ⇒ drücken Sie die Taste **BND•TS** (3)

oder

- ⇒ drücken Sie die Taste **SRC** (9) (7) so oft, bis die Speicherebene, z. B. „FM1“ im Display erscheint.

RDS-Komfortfunktion

Die RDS-Komfortfunktionen AF (Alternativfrequenz) und REGIONAL erweitern das Leistungsspektrum Ihres Radiogerätes.

- **AF:** Wenn die RDS-Komfortfunktion aktiviert ist, schaltet das Gerät automatisch auf die am besten zu empfangende Frequenz des eingestellten Senders.
- **REGIONAL:** Einige Sender teilen zu bestimmten Zeiten ihr Programm in Regionalprogramme mit unterschiedlichem Inhalt auf. Mit der REG-Funktion wird verhindert, dass das Autoradio auf Alternativfrequenzen wechselt, die einen anderen Programminhalt haben.

RADIOBETRIEB

Hinweis:

- REGIONAL muss gesondert im Menü aktiviert/deaktiviert werden.

REGIONAL ein-/ausschalten

- ⇨ Drücken Sie die Taste **MENU** (9).
- ⇨ Drücken Sie die Taste ∇ oder Δ (8) so oft, bis „REG“ im Display angezeigt wird. Hinter „REG“ wird „OFF“ (aus) bzw. „ON“ (an) angezeigt.
- ⇨ Um REGIONAL ein- bzw. auszuschalten, drücken Sie die Taste \triangleright oder \triangleleft (8).
- ⇨ Drücken Sie die Taste **MENU** (9).

RDS-Komfortfunktion ein- bzw. ausschalten

Um die RDS-Komfortfunktionen AF und REGIONAL zu nutzen,

- ⇨ halten Sie die Taste **TRAF/ RDS** (5) länger als zwei Sekunden gedrückt.

Die RDS-Komfortfunktionen sind aktiv, wenn ein RDS-Symbol im Display leuchtet.

Wellenbereich/Speicherebene wählen

Mit diesem Gerät können Sie Programme der Frequenzbänder UKW (FM) sowie MW und LW (AM) empfangen. Für den Wellenbereich FM stehen drei Speicherebenen (FM1, FM2 und FMT) und für die Wellenbereiche MW und LW je eine Speicherebene zur Verfügung. Auf jeder Speicherebene können sechs Sender gespeichert werden.

Um zwischen den Speicherebenen FM1, FM2 und FMT bzw. den Wellenbereichen MW und LW umzuschalten,

- ⇨ drücken Sie kurz die Taste **BND•TS** (3).

Sender einstellen

Sie haben verschiedene Möglichkeiten, Sender einzustellen.

Automatischer Sendersuchlauf

- ⇨ Drücken Sie die ∇ oder Δ -Taste (8).

Der nächste empfangbare Sender wird eingestellt.

Manuelle Senderabstimmung

Sie können die Senderabstimmung auch manuell vornehmen.

Hinweis:

- Die manuelle Senderabstimmung ist nur möglich, wenn die RDS-Komfortfunktion deaktiviert ist.
- ⇨ Drücken Sie die Taste \triangleleft oder \triangleright (8).

Blättern in Senderketten (nur FM)

Stellt ein Sender mehrere Programme zur Verfügung, können Sie in dieser sogenannten „Senderkette“ blättern.

Hinweis:

- Um diese Funktion nutzen zu können, muss die RDS-Komfortfunktion aktiviert sein.
- ⇨ Drücken Sie die \triangleleft oder \triangleright -Taste (8), um zum nächsten Sender der Senderkette zu wechseln.

Hinweis:

- Sie können so nur zu Sendern wechseln, die Sie schon einmal empfangen haben. Verwenden Sie dazu die Scan- oder Travelstore-Funktion.

Empfindlichkeit des Sendersuchlaufs einstellen

Sie können wählen, ob nur starke oder auch schwache Sender eingestellt werden.

- ⇒ Drücken Sie die Taste **MENU** (9).
- ⇒ Drücken Sie die Taste ▽ oder ▲ (8) so oft, bis „SENS“ im Display angezeigt wird.
- ⇒ Drücken Sie die Taste ▷ (8).

Im Display wird der aktuelle Wert für die Empfindlichkeit angezeigt. „SENS HI6“ bedeutet die höchste Empfindlichkeit. „SENS LO1“ die geringste.

- ⇒ Stellen Sie die gewünschte Empfindlichkeit mit den ◀▷-Tasten (8) ein.

Wenn der Einstellvorgang abgeschlossen ist,

- ⇒ drücken Sie die Taste **MENU** (9).

Hinweis:

- Sie können verschiedene Empfindlichkeiten für FM und MW bzw. LW (AM) einstellen.

Sender speichern

Sender manuell speichern

- ⇒ Wählen Sie die gewünschte Speicherebene FM1, FM2, FMT oder einen der Wellenbereiche MW oder LW.
- ⇒ Stellen Sie den gewünschten Sender ein.
- ⇒ Halten Sie eine Stationstaste **1 - 6** (10), auf die der Sender gespeichert werden soll, länger als zwei Sekunden gedrückt.

Sender automatisch speichern (Travelstore)

Sie können die sechs stärksten Sender aus der Region automatisch speichern (nur FM). Die Speicherung erfolgt auf der Speicherebene FMT.

Hinweis:

- Zuvor auf dieser Ebene gespeicherte Sender werden dabei gelöscht.
- ⇒ Halten Sie die Taste **BND•TS** (3) länger als zwei Sekunden gedrückt.

Die Speicherung beginnt. Im Display wird „FM TSTORE“ angezeigt. Nachdem der Vorgang abgeschlossen ist, wird der Sender auf Speicherplatz 1 der Ebene FMT gespielt.

RADIOBETRIEB

Gespeicherte Sender abrufen

- ⇒ Wählen Sie die Speicherebene bzw. den Wellenbereich.
- ⇒ Drücken Sie die Stationstaste **1 - 6** (10) des gewünschten Senders.

Empfangbare Sender anspielen (SCAN)

Mit der Scan-Funktion können Sie alle empfangbaren Sender anspielen lassen. Die Anspieldauer kann von 5 bis 30 Sekunden im Menü eingestellt werden.

SCAN starten

- ⇒ Halten Sie die **MENU**-Taste (9) länger als zwei Sekunden gedrückt.

Der Scan-Vorgang beginnt. „SCAN“ wird kurz im Display angezeigt, danach erscheint der aktuelle Sendername bzw. die Frequenz blinkend.

SCAN beenden, Sender weiterhören

- ⇒ Drücken Sie die **MENU**-Taste (9).

Der Scan-Vorgang wird beendet, der zuletzt eingestellte Sender bleibt aktiv.

Anspielzeit einstellen

- ⇒ Drücken Sie die Taste **MENU** (9).
- ⇒ Drücken Sie die Taste **∇** oder **△** (8) so oft, bis „SCAN TIME“ im Display angezeigt wird.
- ⇒ Stellen Sie die gewünschte Anspielzeit mit den **◀▶**-Tasten (8) ein.

Wenn der Einstellvorgang abgeschlossen ist,

- ⇒ drücken Sie zweimal die Taste **MENU** (9).

Hinweis:

- Die eingestellte Anspielzeit gilt auch für Scan-Vorgänge im CD/MP3- und CD-Wechsler-Betrieb.

Programm-Typ (PTY)

Neben dem Sendernamen übermitteln einige FM-Sender auch Informationen über den Typ ihres Programms. Diese Informationen können von Ihrem Autoradiogerät empfangen und angezeigt werden.

Solche Programm-Typen können z. B. sein:

KULTUR	REISE	JAZZ
SPORT	NACHRICHT	POP
ROCK	MUSIK	

Mit der PTY-Funktion können Sie gezielt Sender eines bestimmten Programm-Typs auswählen.

PTY-EON

Wenn der Programm-Typ ausgewählt und der Suchlauf gestartet wurde, wechselt das Gerät vom aktuellen Sender zu einem Sender mit dem gewählten Programm-Typ.

Hinweis:

- Wird kein Sender mit dem gewählten Programm-Typ gefunden, ertönt ein Beep und im Display wird kurz „NO PTY“ angezeigt. Der zuletzt empfangene Sender wird wieder eingestellt.

- Wenn der eingestellte oder ein anderer Sender aus der Senderkette zu einem späteren Zeitpunkt den gewünschten Programm-Typ ausstrahlt, wechselt das Gerät automatisch vom aktuellen Sender, bzw. aus dem CD/MP3- oder CD-Wechsler-Betrieb zu dem Sender mit dem gewünschten Programm-Typ.

PTY ein-/ausschalten

- ⇒ Drücken Sie die Taste **MENU** (9).
- ⇒ Drücken Sie die Taste ∇ oder Δ (8) so oft, bis „PTY ON“ bzw. „PTY OFF“ im Display angezeigt wird.
- ⇒ Drücken Sie die Taste \triangleright oder \triangleleft (8), um PTY ein- (ON) bzw. auszuschalten (OFF).
- ⇒ Drücken Sie die Taste **MENU** (9).

PTY-Sprache auswählen

Sie können die Sprache, in der die Programm-Typen angezeigt werden, auswählen. Zur Verfügung stehen „DEUTSCH“, „ENGLISH“ und „FRANÇAIS“.

- ⇒ Drücken Sie die Taste **MENU** (9).
- ⇒ Drücken Sie die Taste ∇ oder Δ (8) so oft, bis „PTY LANG“ im Display angezeigt wird.
- ⇒ Stellen Sie die gewünschte Sprache mit den \triangleleft / \triangleright -Tasten (8) ein.

Wenn der Einstellvorgang abgeschlossen ist,

- ⇒ drücken Sie zweimal die Taste **MENU** (9).

Programm-Typ auswählen und Suchlauf starten

- ⇒ Drücken Sie die \triangleleft oder \triangleright -Taste (8).

Der aktuelle Programm-Typ wird im Display angezeigt.

- ⇒ Wenn Sie einen anderen Programm-Typ wählen möchten, können Sie innerhalb der Anzeigzeit durch Drücken der \triangleleft oder \triangleright -Taste (8) zu einem anderen Programm-Typ wechseln.

Der gewählte Programm-Typ wird kurz angezeigt.

- ⇒ Drücken Sie die ∇ oder Δ -Taste (8), um den Suchlauf zu starten.

Der nächste Sender mit dem gewählten Programm-Typ wird eingestellt.

Radioempfang optimieren

Störabhängige Höhenabsenkung (HICUT)

Die HICUT-Funktion bewirkt eine Empfangsverbesserung bei schlechtem Radioempfang (nur FM). Wenn Empfangsstörungen vorhanden sind, werden automatisch die Höhen und damit auch der Störpegel abgesenkt.

HICUT ein-/ausschalten

- ⇒ Drücken Sie die Taste **MENU** (9).
- ⇒ Drücken Sie die Taste ∇ oder Δ (8) so oft, bis „HICUT“ im Display angezeigt wird.

⇨ Drücken Sie die Taste ◀ oder ▶ (8), um HICUT einzustellen.

„HICUT 0“ bedeutet keine, „HICUT 1“ bedeutet stärkste automatische Absenkung der Höhen und des Störpegels.

⇨ Drücken Sie die Taste **MENU** (9).

Anzeige einstellen

Sie haben im Radiobetrieb die Möglichkeit, im Display den Wellenbereich mit Speicherplatz und die Zeit oder den Sendernamen anzeigen zu lassen.

⇨ Drücken Sie die Taste **MENU** (9).

⇨ Drücken Sie die Taste ▼ oder ▲ (8) so oft, bis „TUN DISP“ im Display angezeigt wird.

⇨ Drücken Sie die Taste ◀ oder ▶ (8), um zwischen „CLOCK“ oder „FREQUENCY“ zu wählen.

Wählen Sie „FREQUENCY“ um den Sendernamen bzw. die Frequenz anzeigen zu lassen.

⇨ Drücken Sie zweimal die Taste **MENU** (9).

Verkehrsfunk

Ihr Gerät ist mit einem RDS-EON-Empfangsteil ausgestattet. EON heißt Enhanced **O**ther **N**etwork.

Im Falle einer Verkehrsdurchsage (TA), wird innerhalb einer Senderkette automatisch von einem Nicht-Verkehrsfunksender auf den entsprechenden Verkehrsfunksender der Senderkette umgeschaltet.

Nach der Verkehrsmeldung wird wieder auf das zuvor gehörte Programm zurückgeschaltet.

Vorrang für Verkehrsfunk ein-/ausschalten

⇨ Drücken Sie **kurz** die Taste **TRAF** (5).

Der Vorrang für Verkehrsdurchsagen ist aktiviert, wenn im Display das Stau-Symbol leuchtet.

Hinweis:

Sie hören einen Warnton,

- wenn Sie beim Hören eines Verkehrsfunksenders dessen Sendebereich verlassen.
- wenn Sie beim Hören einer CD/MP3 oder CD-Wechsler den Sendebereich des eingestellten Verkehrsfunksenders verlassen und der darauf folgende automatische Suchlauf keinen neuen Verkehrsfunksender findet.
- wenn Sie von einem Verkehrsfunksender zu einem Sender ohne Verkehrsfunk wechseln.

Schalten Sie dann entweder den Vorrang für Verkehrsfunk aus oder wechseln Sie zu einem Sender mit Verkehrsfunk.

Lautstärke für

Verkehrsdurchsagen einstellen

- ⇨ Drücken Sie die Taste **MENU** (9).
- ⇨ Drücken Sie die Taste ▽ oder ▲ (8) so oft, bis im Display „TA VOLUME“ angezeigt wird.
- ⇨ Stellen Sie die Lautstärke mit den <▶>-Tasten (8) ein.

Wenn der Einstellvorgang abgeschlossen ist,

- ⇨ drücken Sie zweimal die Taste **MENU** (9).

Hinweis:

- Sie können die Lautstärke auch während einer Verkehrsdurchsage mit dem Lautstärkeregler (4) für die Dauer der Verkehrsdurchsage einstellen.

Hinweis:

- Sie können für Verkehrsdurchsagen den Klang und die Lautstärkeverteilung einstellen. Lesen Sie dazu das Kapitel „Sound“.

CD-Betrieb

Sie können mit diesem Gerät handelsübliche Audio-CDs, CD-Rs und CD-RWs mit einem Durchmesser von 12 oder 8 cm abspielen.

Außer Audio-CDs können Sie auch CDs mit MP3-Musikdateien mit diesem Gerät abspielen. Lesen Sie dazu das Kapitel „MP3-Betrieb“.



Zerstörungsgefahr des CD-Laufwerks!

Konturierte CDs (Shape-CDs) sind zur Wiedergabe nicht geeignet. Für Beschädigungen des CD-Laufwerks durch ungeeignete CDs wird keine Haftung übernommen.

CD-Betrieb starten

- Wenn keine CD im Laufwerk ist,
 - ⇨ drücken Sie die -Taste (1).

Das Release-Panel wird geöffnet.

- ⇨ Schieben Sie die CD mit der bedruckten Seite nach oben ohne Kraftaufwand in das Laufwerk, bis Sie einen Widerstand spüren.

Die CD wird automatisch in das Laufwerk eingezogen.

Der Einzug der CD darf nicht behindert oder unterstützt werden.

- ⇨ Schließen Sie das Bedienteil mit leichtem Druck, bis es spürbar einrastet.

Die CD-Wiedergabe beginnt.

Hinweis:

- Wenn die Fahrzeugzündung vor dem Einschoben der CD ausgeschaltet war, müssen Sie es erst mit der Taste **②** einschalten, damit die Wiedergabe beginnt.
- Wenn bereits eine CD im Laufwerk ist,
 - ⇒ drücken Sie die Taste **SRC** (**Ⓞ**) **⑦** so oft, bis „CD“ im Display erscheint.

Die Wiedergabe startet an der Stelle, an der sie unterbrochen wurde.

Titel wählen

- ⇒ Drücken Sie eine Taste des Pfeiltastenblocks **⑧**, um den nächsten bzw. vorherigen Titel zu wählen.

Bei einmaligem Drücken der Taste **▽** oder **◀** **⑧** wird der aktuelle Titel erneut gestartet.

Schnelle Titelwahl

Für eine schnelle Titelwahl rückwärts bzw. vorwärts

- ⇒ halten Sie eine der **▽ / △**-Tasten **⑧** gedrückt, bis die schnelle Titelwahl rückwärts bzw. vorwärts beginnt.

Schneller Suchlauf (hörbar)

Für einen schnellen Suchlauf rückwärts bzw. vorwärts

- ⇒ halten Sie eine der **◀▶**-Tasten **⑧** gedrückt, bis der schnelle Suchlauf rückwärts bzw. vorwärts beginnt.

Zufallswiedergabe der Titel (MIX)

- ⇒ Drücken Sie die Taste **5 MIX** **⑩**. „MIX CD“ erscheint kurz im Display, das MIX-Symbol leuchtet. Der nächste, zufällig ausgewählte Titel wird gespielt.

MIX beenden

- ⇒ Drücken Sie erneut die Taste **5 MIX** **⑩**.

„MIX OFF“ erscheint kurz im Display, das MIX-Symbol erlischt.

Titel anspielen (SCAN)

Sie können alle Titel der CD kurz anspielen lassen.

- ⇒ Drücken Sie die **MENU**-Taste **⑨** länger als zwei Sekunden. Der nächste Titel wird angespielt.

Hinweis:

- Die Anspieldauer ist einstellbar. Lesen Sie zur Einstellung der Anspielzeit den Abschnitt „Anspielzeit einstellen“ im Kapitel „Radiobetrieb“.

SCAN beenden, Titel weiterhören

- ⇒ Um den Scan-Vorgang zu beenden, drücken Sie die **MENU**-Taste **⑨**.

Der aktuell angespielte Titel wird weitergespielt.

Titel wiederholen (REPEAT)

Wenn Sie einen Titel wiederholen möchten,

⇒ drücken Sie die Taste **4 RPT** (10).

„RPT TRCK“ erscheint kurz im Display, das RPT-Symbol leuchtet. Der Titel wird wiederholt, bis RPT deaktiviert wird.

REPEAT beenden

Wenn Sie die Repeat-Funktion beenden möchten,

⇒ drücken Sie erneut die Taste **4 RPT** (10).

„RPT OFF“ erscheint kurz im Display, das RPT-Symbol erlischt. Die Wiedergabe wird normal fortgesetzt.

Wiedergabe unterbrechen (PAUSE)

⇒ Drücken Sie die Taste **3** (10).

Im Display erscheint „PAUSE“.

Pause aufheben

⇒ Drücken Sie während der Pause die Taste **3** (10).

Die Wiedergabe wird fortgesetzt.

Anzeige einstellen

Sie können für den CD-Betrieb zwischen drei Anzeigearten wählen:

- Titelnummer und Uhrzeit („CLOCK“)
- Titelnummer und Spielzeit („PLAYTIME“)
- Titelnummer und CD-Name („CD NAME“)

⇒ Drücken Sie die Taste **MENU** (9).

⇒ Drücken Sie die Taste ∇ oder Δ (8) so oft, bis „CD DISP“ im Display angezeigt wird.

⇒ Drücken Sie die Taste \triangleleft oder \triangleright (8), um zwischen „PLAYTIME“ und „CLOCK“ und „CD NAME“ zu wählen.

⇒ Drücken Sie zweimal die Taste **MENU** (9).

CD-Text anzeigen lassen

Einige CDs sind mit sog. CD-Text versehen. Der CD-Text kann den Namen des Interpreten, des Albums und des Titels enthalten.

Sie können den CD-Text bei jedem Titelwechsel als Laufschrift im Display anzeigen lassen. Nachdem der CD-Text einmal angezeigt wurde, wird die Standardanzeige verwendet. Lesen Sie dazu den Abschnitt „Anzeige einstellen“.

CD-Text ein-/ausschalten

⇒ Drücken Sie die Taste **MENU** (9).

⇒ Drücken Sie die Taste ∇ oder Δ (8) so oft, bis im Display „CD TEXT“ angezeigt wird.

⇒ Schalten Sie die CD-Text-Funktion mit der Taste \triangleright oder \triangleleft (8) ein („TEXT ON“) oder aus („TEXT OFF“).

Wenn der Einstellvorgang abgeschlossen ist,

⇒ drücken Sie zweimal die Taste **MENU** (9).

CD-BETRIEB

Verkehrsdurchsage im CD-Betrieb

Wenn Sie während des CD-Betriebs Verkehrsdurchsagen empfangen möchten,

- ⇒ drücken Sie die Taste **TRAF** (5).

Der Vorrang für Verkehrsdurchsagen ist aktiviert, wenn im Display das Stau-Symbol leuchtet. Lesen Sie dazu das Kapitel „Verkehrsfunkempfang“.

CDs benennen

Zum besseren Erkennen Ihrer CDs bietet Ihnen das Autoradio eine individuelle Namensvergabe für 30 CDs an. Die Namen dürfen maximal achteinstellig sein. Versuchen Sie mehr als 30 Namen zu vergeben, zeigt Ihnen das Display „CD NAME FULL“ an.

CD-Namen eingeben/ändern

- ⇒ Hören Sie die gewünschte CD.
- ⇒ Drücken Sie die Taste **MENU** (9).
- ⇒ Wählen Sie mit den ∇ / Δ -Tasten (8) „CD NAME“.
- ⇒ Drücken Sie zweimal die Taste \triangleleft oder \triangleright (8).

Sie gelangen in den Editiermodus. Ist Ihre gewählte CD noch unbenannt, erscheinen acht Unterstriche im Display. Die aktuelle Eingabestelle blinkt.

- ⇒ Wählen Sie mit den ∇ / Δ -Tasten (8) Ihre Zeichen. Soll eine Stelle frei bleiben, wählen Sie den Unterstrich.
- ⇒ Mit der Taste \triangleleft oder \triangleright (8) verändern Sie die Eingabestelle.

- ⇒ Zum Speichern des Namens drücken Sie zweimal die Taste **MENU** (9).

Löschen eines CD-Namens

- ⇒ Hören Sie die CD, deren Name gelöscht werden soll.
- ⇒ Drücken Sie die Taste **MENU** (9).
- ⇒ Wählen Sie mit den ∇ / Δ -Tasten (8) „CD NAME“.
- ⇒ Drücken Sie die \triangleleft oder \triangleright -Taste (8).
- ⇒ Drücken und halten Sie die Taste **MENU** (9). Nach vier Sekunden ertönt ein Beep und im Display erscheint „DEL NAME“.
- ⇒ Lassen Sie die Taste **MENU** (9) los.

Der CD-Name ist gelöscht.

- ⇒ Durch Drücken der Taste **MENU** (9) gelangen Sie zurück in das Menü.

Löschen aller CD-Namen

Sie können die Namen aller im Radio gespeicherten CDs löschen.

- ⇒ Hören Sie eine CD.
- ⇒ Drücken Sie die Taste **MENU** (9).
- ⇒ Wählen Sie mit den ∇ / Δ -Tasten (8) „CD NAME“.
- ⇒ Drücken Sie die \triangleleft oder \triangleright -Taste (8).

⇒ Drücken und halten Sie die Taste **MENU** ⑨. Nach vier Sekunden ertönt ein Beep und im Display erscheint „DEL NAME“.
Halten Sie die Taste weiter gedrückt, bis ein weiterer Beep zu hören ist und „DEL ALL“ im Display angezeigt wird.

⇒ Lassen Sie die Taste **MENU** ⑨ los.

Die CD-Namen sind gelöscht.

⇒ Durch Drücken der Taste **MENU** ⑨ gelangen Sie zurück in das Menü.

CD entnehmen

⇒ Drücken Sie die Taste  ①.

Das Release-Panel wird nach vorn geöffnet.

⇒ Drücken Sie die Taste Eject ⑪ neben dem CD-Schacht.

Die CD wird ausgeschoben.

⇒ Entnehmen Sie die CD und schließen Sie das Bedienteil.

Hinweis:

- Eine ausgeschobene CD wird nach 10 Sekunden automatisch wieder eingezogen.
- Sie können CDs auch ausgeben lassen, wenn das Gerät ausgeschaltet ist oder wenn eine andere Audioquelle aktiv ist.

MP3-Betrieb

Sie können mit diesem Autoradio auch CD-Rs und CD-RWs mit MP3-Musikdateien abspielen.

MP3 ist ein vom Fraunhofer-Institut entwickeltes Verfahren zur Komprimierung von CD-Audiodaten. Die Komprimierung ermöglicht eine Reduzierung der Datenmenge auf etwa 10% ihrer ursprünglichen Größe ohne hörbaren Qualitätsverlust (bei einer Bitrate von 128 kbit/s). Wenn beim Kodieren der CD-Audiodaten zu MP3 niedrigere Bitraten verwendet werden, sind kleinere Dateien möglich, allerdings nur mit Qualitätsverlusten.

Vorbereitung der MP3-CD

Durch die Kombination von CD-Brenner, CD-Brenn-Software und CD-Rohling kann es zu Problemen bei der Abspielbarkeit der CDs kommen. Wenn Probleme mit selbstgebrannten CDs auftreten, sollten Sie beim Typ der CD-Rohlinge auf einen anderen Hersteller oder eine andere Farbe der Rohlinge wechseln.

Das Format der CD muss ISO 9660 Level 1 bzw. Level 2 oder Joliet sein. Alle anderen Formate können nicht zuverlässig abgespielt werden.

Sie können auf einer CD maximal 253 Verzeichnisse anlegen. Diese Verzeichnisse können mit diesem Gerät einzeln ausgewählt werden.

Unabhängig von der Anzahl der Verzeichnisse können bis zu 65535 MP3-Dateien auf einer CD verwaltet werden, sogar in einem Verzeichniss.

MP3-BETRIEB

Dieses Gerät unterstützt so viele verschachtelte Verzeichnisse, wie Sie mit Ihrer Brenn-Software erzeugen können, unabhängig davon, dass die maximale Verzeichnistiefe im ISO 9660-Standard mit 8 spezifiziert ist.

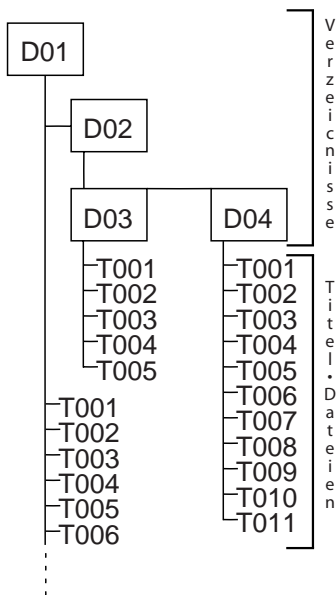

Jedes Verzeichnis kann mit dem PC benannt werden. Der Name des Verzeichnisses kann im Display des Gerätes angezeigt werden. Nehmen Sie die Benennung der Verzeichnisse und Titel/Dateien entsprechend Ihrer CD-Brenn-Software vor. Hinweise dazu finden Sie in der Anleitung der Software.

Hinweis:

- Sie sollten beim Benennen der Verzeichnisse und Titel/Dateien auf Umlaute und Sonderzeichen verzichten. Verwenden Sie für Titel- und Verzeichnisnamen max. 32 Zeichen (inklusive der Dateiendung „MP3“).

Wenn Sie auf eine korrekte Reihenfolge Ihrer Dateien Wert legen, müssen Sie eine Brenn-Software verwenden, die die Dateien in alphanumerischer Reihenfolge anordnet. Sollte Ihre Software nicht über diese Funktion verfügen, können Sie die Dateien auch manuell sortieren. Dazu müssen Sie vor jeden Dateinamen eine Nummer, z. B. „001“, „002“, usw. setzen. Dabei müssen auch die führenden Nullen eingegeben werden.

MP3-Titel können zusätzliche Informationen wie Interpret, Titel und Album enthalten (ID3-Tags). Dieses Gerät kann ID3-Tags der Version 1 im Display anzeigen.

Beim Erzeugen (Codieren) der MP3-Dateien aus den Audiodateien sollten Sie Bitraten bis max. 256 kbit/s verwenden.

Für die Verwendung der MP3-Dateien in diesem Gerät müssen die MP3-Dateien die Dateiendung „MP3“ tragen.

Hinweis:

Um eine ungestörte Wiedergabe zu gewährleisten,

- versuchen Sie nicht, andere als MP3-Dateien mit der Dateiendung „MP3“ zu versehen und abzuspie-

len! (Diese ungültigen Dateien werden während der Wiedergabe ignoriert.)

- Verwenden Sie keine „gemischten“ CDs mit Nicht-MP3-Daten und MP3-Titeln (das Gerät liest während der MP3-Wiedergabe nur MP3-Dateien).
- Verwenden Sie keine Mix-Mode CDs mit CD-Audio-Titeln und MP3-Titeln. Wenn Sie versuchen eine Mix-Mode-CD abzuspielen, werden nur die CD-Audio-Titel abgespielt.

MP3-Betrieb starten

Der MP3-Betrieb wird wie der normale CD-Betrieb gestartet. Lesen Sie dazu den Abschnitt „CD-Betrieb starten“ im Kapitel „CD-Betrieb“.

Verzeichnis wählen

Um auf- oder abwärts zu einem anderen Verzeichnis zu wechseln,

- ⇨ drücken Sie die ▽ oder △-Taste ⁽⁸⁾ ein- oder mehrmals.

Hinweis:

- Alle Verzeichnisse, die keine MP3-Dateien enthalten, werden automatisch übersprungen. Die Anzahl der Verzeichnisse wird für die Anzeige automatisch vom Gerät korrigiert und ist dann eventuell nicht mehr identisch mit der Anzahl der Verzeichnisse, die Sie angelegt haben.

Titel/Dateien wählen

Um auf- oder abwärts zu einem anderen Titel/einer Datei im aktuellen Verzeichnis zu wechseln,

- ⇨ drücken Sie die ◀ oder ▶-Taste ⁽⁸⁾ ein- oder mehrmals.

Bei einmaligem drücken der Taste ◀ ⁽⁸⁾ wird der aktuelle Titel erneut gestartet.

Schneller Suchlauf

Für einen schnellen Suchlauf rückwärts bzw. vorwärts,

- ⇨ halten Sie die ◀ oder ▶-Taste ⁽⁸⁾ gedrückt, bis der schnelle Suchlauf rückwärts bzw. vorwärts beginnt.

Titel in zufälliger Reihenfolge abspielen (MIX)

Um die Titel des aktuellen Verzeichnisses in zufälliger Reihenfolge abzuspielen,

- ⇨ drücken Sie kurz die Taste **5 MIX** ⁽¹⁰⁾.

Im Display wird „MIX DIR“ angezeigt und das MIX-Symbol leuchtet.

Um alle Titel der eingelegten MP3-CD in zufälliger Reihenfolge abzuspielen,

- ⇨ drücken Sie die Taste **5 MIX** ⁽¹⁰⁾ länger als zwei Sekunden.

Im Display erscheint „MIX CD“ und das MIX-Symbol leuchtet.

MIX beenden

Um MIX zu beenden,

- ⇨ drücken Sie kurz die Taste **5 MIX** ⁽¹⁰⁾.

„MIX OFF“ wird im Display angezeigt und das MIX-Symbol erlischt.

MP3-BETRIEB

Titel anspielen (SCAN)

Sie können alle Titel der CD kurz anspielen lassen.

- ⇨ Drücken Sie die **MENU**-Taste ^⑨ länger als zwei Sekunden. Der nächste Titel wird angespielt.

Im Display wird „TRK SCAN“ neben den blinkenden Titelnummern angezeigt. Die Titel der CD werden in aufsteigender Reihenfolge angespielt.

Hinweis:

- Die Anspieldauer ist einstellbar. Lesen Sie zur Einstellung der Anspieldauer den Abschnitt „Anspieldauer einstellen“ im Kapitel „Radiobetrieb“.

SCAN beenden, Titel weiterhören

- ⇨ Drücken Sie kurz die **MENU**-Taste ^⑨.

Der aktuell angespielte Titel wird weitergespielt.

Einzelne Titel oder ganze Verzeichnisse wiederholt abspielen (REPEAT)

Um den aktuellen Titel wiederholt abzuspielen,

- ⇨ drücken Sie kurz die Taste **4 RPT** ^⑩.

Im Display erscheint kurz „RPT TRCK“ und RPT leuchtet.

Um das ganze Verzeichnis wiederholt abspielen zu lassen,

- ⇨ drücken Sie die Taste **4 RPT** ^⑩ länger als zwei Sekunden.

„RPT DIR“ wird im Display angezeigt.

REPEAT beenden

Um die Wiederholung des aktuellen Titels bzw. des aktuellen Verzeichnisses zu beenden,

- ⇨ drücken Sie kurz die Taste **4 RPT** ^⑩.

Im Display wird kurz „RPT OFF“ angezeigt und RPT erlischt.

Wiedergabe unterbrechen (PAUSE)

- ⇨ Drücken Sie die Taste **3** ^⑩.

Im Display erscheint „PAUSE“.

Pause aufheben

- ⇨ Drücken Sie während der Pause die Taste **3** ^⑩.

Die Wiedergabe wird fortgesetzt.

Anzeige einstellen

Standard-Anzeige einstellen

Sie können sich im Display verschiedene Informationen zu dem aktuellen Titel anzeigen lassen:

- Titelnummer und Spielzeit „TRCK-TIME“
- Titelnummer und Uhrzeit „TRCK-CLK“
- Verzeichnisnummer und Titelnummer „DIR-TRCK“
- Verzeichnisnummer und Uhrzeit „DIR-CLK“
- Verzeichnisnummer und Spielzeit „DIR-TIME“

Die o.g. Informationen werden, nachdem der MP3-Lauftext nach einem Ti-

telwechsel einmal gescrollt wurde, dauerhaft im Display angezeigt.

Um zwischen den Anzeigemöglichkeiten zu wählen,

- ⇒ drücken Sie die Taste **MENU** ⑨.
- ⇒ Drücken Sie die Taste ▽ oder ▲ ⑧ so oft, bis im Display „CD DISP“ angezeigt wird.
- ⇒ Wählen Sie die gewünschte Option mit der Taste ▷ oder ◀ ⑧ aus.

Wenn der Einstellvorgang abgeschlossen ist,

- ⇒ drücken Sie zweimal die Taste **MENU** ⑨.

MP3-Lauftexte einstellen

Sie können einstellen, dass im Display bei jedem Titelwechsel einer der folgenden Lauftexte einmalig angezeigt werden soll. Nachdem der Lauftext angezeigt wurde, wird die Standard-Anzeige verwendet (s. oben). Die verfügbaren Anzeigoptionen sind:

- Verzeichnisname
- Dateiname
- Name des Interpreten
- Name des Titels
- Name des Albums

Hinweis:

- Interpret, Titel und Albumname sind Bestandteil des MP3-ID-Tags der Version 1 und können nur angezeigt werden, wenn Sie mit den MP3-Dateien gespeichert wurden (lesen Sie dazu auch die Anleitung zu Ihrer PC-MP3-Software bzw. Brenn-Software).

Um zwischen den Anzeigemöglichkeiten zu wählen,

- ⇒ drücken Sie die Taste **MENU** ⑨.
- ⇒ Drücken Sie die Taste ▽ oder ▲ ⑧ so oft, bis im Display „MP3 DISP“ angezeigt wird.
- ⇒ Wählen Sie den gewünschten MP3-Lauftext mit der Taste ▷ oder ◀ ⑧ aus.

Wenn der Einstellvorgang abgeschlossen ist,

- ⇒ drücken Sie zweimal die Taste **MENU** ⑨.

CD-Wechsler-Betrieb

Hinweis:

- Informationen über den Umgang mit CDs, das Einlegen von CDs und zur Handhabung des CD-Wechslers finden Sie in der Bedienungsanleitung Ihres CD-Wechslers.

CD-Wechsler-Betrieb starten

- ⇒ Drücken Sie **SRC** (⏻) (7) so oft, bis im Display „CHANGER“ erscheint.

Die Wiedergabe beginnt mit der ersten CD, die der CD-Wechsler erkennt.

CD wählen

Um auf- oder abwärts zu einer anderen CD zu wechseln,

- ⇒ drücken Sie die ▽ oder ▲ -Taste (8) ein- oder mehrmals.

Hinweis:

- Freie CD-Schächte im Wechsler und CD-Schächte mit ungültigen CDs werden dabei übersprungen.

Titel wählen

Um auf- oder abwärts zu einem anderen Titel auf der aktuellen CD zu wechseln,

- ⇒ drücken Sie die ▷ oder ◀ -Taste (8) ein- oder mehrmals.

Schneller Suchlauf (hörbar)

Für einen schnellen Suchlauf rückwärts bzw. vorwärts

- ⇒ halten Sie eine der ◀▷ -Tasten (8) gedrückt, bis der schnelle Suchlauf rückwärts bzw. vorwärts beginnt.

Anzeige einstellen

Für die Anzeige im CD-Wechsler-Betrieb stehen Ihnen fünf Optionen zur Verfügung:

- Titelnummer und Spielzeit
- Titelnummer und Uhrzeit
- CD-Nummer und Titelnummer
- CD-Nummer und Spielzeit
- CD-Nummer und Uhrzeit
- ⇒ Drücken Sie die Taste **MENU** (9).
- ⇒ Drücken Sie die Taste ▽ oder ▲ (8) so oft, bis „CDC DISP“ im Display angezeigt wird.
- ⇒ Drücken Sie die Taste ◀ oder ▷ (8), so oft, bis die gewünschte Option angezeigt wird.
- ⇒ Drücken Sie zweimal die Taste **MENU** (9).

Einzelne Titel oder ganze CDs wiederholt abspielen (REPEAT)

Um den aktuellen Titel zu wiederholen,

- ⇒ drücken Sie kurz die Taste **4 RPT** .

Im Display erscheint kurz „RPT TRCK“, RPT leuchtet im Display.

Um die aktuelle CD zu wiederholen,

- ⇒ halten Sie die Taste **4 RPT**  länger als zwei Sekunden gedrückt.

Im Display erscheint kurz „RPT DISC“, RPT leuchtet im Display.

REPEAT beenden

Um die Wiederholung des aktuellen Titels bzw. der aktuellen CD zu beenden,

- ⇒ drücken Sie kurz die Taste **4 RPT** .

„RPT OFF“ erscheint und RPT im Display erlischt.

Titel in zufälliger Reihenfolge abspielen (MIX)

Um die Titel der aktuellen CD in zufälliger Reihenfolge abzuspielen,

- ⇒ drücken Sie kurz die Taste **5 MIX** .

Im Display erscheint kurz „MIX CD“, MIX leuchtet im Display.

Um die Titel aller eingelegten CDs in zufälliger Reihenfolge abzuspielen,

- ⇒ halten Sie die Taste **5 MIX**  länger als zwei Sekunden gedrückt.

Im Display erscheint kurz „MIX ALL“, MIX leuchtet im Display.

MIX beenden

- ⇒ Drücken Sie kurz die Taste **5 MIX** .

„MIX OFF“ wird angezeigt und MIX im Display erlischt.

Alle Titel aller CDs anspielen (SCAN)

Um alle Titel aller eingelegten CDs in aufsteigender Reihenfolge kurz anzuspieren,

- ⇒ drücken Sie die **MENU-Taste**  länger als zwei Sekunden.

Im Display erscheint „TRK SCAN“ und die Nummer des aktuellen Titels blinkt.

SCAN beenden

Um das Anspielen zu beenden,

- ⇒ drücken Sie kurz die **MENU-Taste** .

Der aktuell angespielte Titel wird weitergespielt.

Hinweis:

- Die Anspieldauer ist einstellbar. Lesen Sie zur Einstellung der Anspielzeit den Abschnitt „Anspielzeit einstellen“ im Kapitel „Radiobetrieb“.

Wiedergabe unterbrechen (PAUSE)

- ⇒ Drücken Sie die Taste **3** .

Im Display erscheint „PAUSE“.

Pause aufheben

- ⇒ Drücken Sie während der Pause die Taste **3** .

Die Wiedergabe wird fortgesetzt.

CLOCK - UHRZEIT

CLOCK - Uhrzeit

Uhrzeit anzeigen lassen

Um die Uhrzeit kurz anzeigen zu lassen,

- ⇨ Halten Sie die Taste **SRC** (⊖) (7) gedrückt, bis die Uhrzeit im Display angezeigt wird.

Uhrzeit einstellen

Um die Uhrzeit einzustellen,

- ⇨ drücken Sie die Taste **MENU** (9).
- ⇨ Drücken Sie die Taste ▽ oder ▲ (8) so oft, bis „CLOCK SET“ im Display angezeigt wird.
- ⇨ Drücken Sie die Taste ◀ (8).

Die Uhrzeit wird im Display angezeigt. Die Stunden blinken und können eingestellt werden.

- ⇨ Stellen Sie die Stunden mit den ▽ / ▲ -Tasten (8) ein.

Wenn die Stunden eingestellt sind,

- ⇨ drücken Sie die Taste ▶ (8).

Die Minuten blinken.

- ⇨ Stellen Sie die Minuten mit den ▽ / ▲ -Tasten (8) ein.

- ⇨ Drücken Sie zweimal die Taste **MENU** (9).

Uhrmodus 12/24 Std. wählen

- ⇨ Drücken Sie die Taste **MENU** (9).

Im Display wird „MENU“ angezeigt.

- ⇨ Drücken Sie die Taste ▽ oder ▲ (8) so oft, bis „24 H MODE“ bzw. „12 H MODE“ im Display angezeigt wird.

- ⇨ Drücken Sie die ◀ oder ▶-Taste (8), um den Modus umzuschalten.

Wenn der Einstellvorgang abgeschlossen ist,

- ⇨ drücken Sie die Taste **MENU** (9).

Uhrzeit bei ausgeschaltetem Gerät und eingeschalteter Zündung dauerhaft anzeigen lassen

Um bei ausgeschaltetem Gerät und eingeschalteter Fahrzeugzündung die Uhrzeit anzeigen zu lassen,

- ⇨ drücken Sie die Taste **MENU** (9).

Im Display wird „MENU“ angezeigt.

- ⇨ Drücken Sie die Taste ▽ oder ▲ (8) so oft, bis „CLOCK OFF“ bzw. „CLOCK ON“ im Display angezeigt wird.

- ⇨ Drücken Sie die ◀ oder ▶-Taste (8), um die Anzeige zwischen ON (an) oder OFF (aus) umzuschalten.

Wenn der Einstellvorgang abgeschlossen ist,

- ⇨ drücken Sie die Taste **MENU** (9).

Uhrzeit bei ausgeschaltetem Gerät kurz anzeigen lassen

Um bei ausgeschaltetem Gerät die Uhrzeit kurz anzeigen zu lassen,

- ⇨ drücken Sie die Taste **SRC** (⊖) (7).

Die Uhrzeit wird für acht Sekunden im Display angezeigt.

Sound

Sie können für jede Quelle (Radio, CD/MP3, CD-Wechsler, AUX und Verkehrsdurchsage) die Einstellungen für Klang (Bass und Höhen) getrennt vornehmen. Die Einstellungen für die Lautstärkeverteilung (Balance und Fader) werden für alle Audioquellen gemeinsam vorgenommen.

Hinweis:

- Die Einstellungen des Klangs für Verkehrsdurchsagen können nur während einer Verkehrsdurchsage vorgenommen werden.

Bässe einstellen

⇨ Drücken Sie die Taste **AUDIO** (6).

„BASS“ erscheint im Display.

⇨ Drücken Sie die Taste ∇ oder Δ (8), um die Bässe einzustellen.

Wenn der Einstellvorgang abgeschlossen ist,

⇨ drücken Sie die Taste **AUDIO** (6).

Höhen einstellen

⇨ Drücken Sie die Taste **AUDIO** (6).

„BASS“ erscheint im Display.

⇨ Drücken Sie die Taste \triangleright (8) so oft, bis „TREB“ im Display erscheint.

⇨ Drücken Sie die Taste ∇ oder Δ (8), um die Höhen einzustellen.

Wenn der Einstellvorgang abgeschlossen ist,

⇨ drücken Sie die Taste **AUDIO** (6).

Lautstärkeverteilung links/rechts (Balance) einstellen

Um die die Lautstärkeverteilung links/rechts (Balance) einzustellen,

⇨ drücken Sie die Taste **AUDIO** (6).

„BASS“ erscheint im Display.

⇨ Drücken Sie die Taste \triangleright (8) so oft, bis „BAL“ im Display erscheint.

⇨ Drücken Sie die Taste ∇ oder Δ (8), um die Lautstärkeverteilung rechts/links einzustellen.

Wenn der Einstellvorgang abgeschlossen ist,

⇨ drücken Sie die Taste **AUDIO** (6).

Lautstärkeverteilung vorne/hinten (Fader) einstellen

Um die Lautstärkeverteilung vorne/hinten (Fader) einzustellen,

⇨ drücken Sie die Taste **AUDIO** (6).

„BASS“ erscheint im Display.

⇨ Drücken Sie die Taste \triangleright (8) so oft, bis „FADER“ im Display erscheint.

⇨ Drücken Sie die Taste ∇ oder Δ (8), um die Lautstärkeverteilung vorn/hinten einzustellen.

Wenn der Einstellvorgang abgeschlossen ist,

⇨ drücken Sie die Taste **AUDIO** (6).

Equalizer-Presets

Dieses Gerät verfügt über einen Equalizer, in dem die Einstellungen für die Musikrichtungen „ROCK“, „POP“ und „CLASSIC“ bereits programmiert sind.

Um ein Equalizer-Preset zu wählen,

⇒ drücken Sie die Taste **AUDIO** (6).

„BASS“ erscheint im Display.

⇒ Drücken Sie die Taste ▶ (8) so oft, bis „POP“, „ROCK“, „CLASSIC“ bzw. „OFF“ im Display erscheint.

⇒ Drücken Sie die Taste ▼ oder ▲ (8), um eins der Presets zu wählen oder wählen Sie „OFF“ um den Equalizer auszuschalten. Wenn Sie eines der Presets auswählen, leuchten SOUND und die gewählte Einstellung im Display.

Wenn der Einstellvorgang abgeschlossen ist,

⇒ drücken Sie die Taste **AUDIO** (6).

X-BASS

X-BASS bedeutet die Anhebung der Bässe bei geringer Lautstärke.

Hinweis

- Die Einstellungen für X-Bass können für jede Audioquelle Radio, CD/MP3, CD-Wechsler und AUX getrennt vorgenommen werden.

X-BASS-Anhebung einstellen

Die X-BASS-Anhebung kann in Stufen von 1 bis 3 eingestellt werden.

"XBASS OFF" bedeutet, dass die X-BASS-Funktion ausgeschaltet ist.

⇒ Drücken Sie die Taste **AUDIO** (6).

„BASS“ erscheint im Display.

⇒ Drücken Sie die Taste ▶ (8) so oft, bis „XBASS“ zusammen mit der aktuellen Einstellung im Display erscheint.

⇒ Drücken Sie die Taste ▼ oder ▲ (8) so oft, bis die gewünschte Einstellung im Display angezeigt wird.

Wenn der Einstellvorgang abgeschlossen ist,

⇒ drücken Sie die Taste **AUDIO** (6).

Pegelanzeige einstellen

Die Pegelanzeige in Ihrem Display zeigt Ihnen während der Einstellvorgänge kurzzeitig symbolisch die Lautstärke und die Einstellungen der Klangregelung an.

Außerhalb der Einstellvorgänge zeigt die Pegelanzeige den Ausgangspegel des Autoradiogerätes an. Sie können die Pegelanzeige ein- bzw. ausschalten.

⇒ Drücken Sie die Taste **MENU** (9).

Im Display wird „MENU“ angezeigt.

⇒ Drücken Sie die Taste ▽ oder ▲ (8) so oft, bis „PEAK LVL“ im Display angezeigt wird.

⇒ Drücken Sie die ◀ oder ▶ -Taste (8), um zwischen „PEAK ON“ (Ein) und „PEAK OFF“ (Aus) zu wählen.

Wenn der Einstellvorgang abgeschlossen ist,

⇒ drücken Sie zweimal die Taste **MENU** (9).

Helligkeit (Dimmer) einstellen

Wenn Ihr Autoradiogerät wie in der Einbauanleitung beschrieben angeschlossen ist und Ihr Fahrzeug über den entsprechenden Anschluss verfügt, erfolgt die Umschaltung der Displayhelligkeit mit dem Fahrlicht. Die Displayhelligkeit können Sie getrennt für die Nacht und für den Tag in Stufen von 1 - 9 einstellen. Empfohlen wird die Einstellung „9“.

⇒ Drücken Sie die Taste **MENU** (9).

Im Display wird „MENU“ angezeigt.

⇒ Drücken Sie die Taste ▽ oder ▲ (8) so oft, bis „DIM DAY“ bzw. „DIM NIGHT“ im Display angezeigt wird.

⇒ Drücken Sie die ◀ oder ▶ -Taste (8), um zwischen den Helligkeitsstufen zu wählen.

Wenn der Einstellvorgang abgeschlossen ist,

⇒ drücken Sie zweimal die Taste **MENU** (9).

Externe Audioquellen

Sie können **anstelle** des CD-Changers eine andere externe Audioquelle mit Line-Ausgang anschließen. Solche Quellen können z. B. tragbare CD-Spieler, MiniDisc-Spieler oder MP3-Spieler sein.

Im Menü muss der AUX-Eingang eingeschaltet werden.

Zum Anschluss einer externen Audioquelle benötigen Sie ein Adapterkabel. Dieses Kabel (Blaupunkt-Nr.: 7 607 897 093) können Sie über Ihren autorisierten Blaupunkt-Fachhändler beziehen.

AUX-Eingang ein-/ausschalten

⇒ Drücken Sie die Taste **MENU** (9).

Im Display wird „MENU“ angezeigt.

⇒ Drücken Sie die Taste ∇ oder Δ (8) so oft, bis „AUX OFF“ bzw. „AUX ON“ im Display angezeigt wird.

⇒ Drücken Sie die Taste \triangleleft oder \triangleright (8), um AUX ein- bzw. auszuschalten.

Wenn der Einstellvorgang abgeschlossen ist,

⇒ drücken Sie die Taste **MENU** (9).

Hinweis:

- Wenn der AUX-Eingang eingeschaltet ist, kann er mit der **SRC**-Taste (7) ausgewählt werden.

Technische Daten

Verstärker

Ausgangsleistung: 4 x 25 Watt Sinus
nach DIN 45 324
bei 14,4 V
4 x 45 Watt max.
Power

Tuner

Wellenbereiche Europa:

UKW (FM) : 87,5 - 108 MHz
MW : 531 - 1 602 kHz
LW : 153 - 279 kHz

FM - Übertragungsbereich:

35 - 16 000 Hz

CD

Übertragungsbereich:

20 - 20 000 Hz

Pre-amp Out

4 Kanäle: 3 V

Eingangsempfindlichkeit

AUX Eingang : 2 V / 6 k Ω

Änderungen vorbehalten!

Service-Nummern / Service numbers / Numéros du service après-vente / Numeri del servizio di assistenza / Servicenummers / Telefonnummer för service / Números de servicio / Número de serviço / Servicenumre

Country:	Phone:	Fax:	WWW:
Germany	(D) 0180-5000225	05121-49 4002	http://www.blaupunkt.com
Austria	(A) 01-610 39 0	01-610 39 391	
Belgium	(B) 02-525 5444	02-525 5263	
Denmark	(DK) 44 898 360	44-898 644	
Finland	(FIN) 09-435 991	09-435 99236	
France	(F) 01-4010 7007	01-4010 7320	
Great Britain	(GB) 01-89583 8880	01-89583 8394	
Greece	(GR) 0030-210 94 27 337	0030-210 94 12 711	
Ireland	(IRL) 01-4149400	01-4598830	
Italy	(I) 02-369 62331	02-369 62464	
Luxembourg	(L) 40 4078	40 2085	
Netherlands	(NL) 023-565 6348	023-565 6331	
Norway	(N) 66-817 000	66-817 157	
Portugal	(P) 01-2185 00144	01-2185 11111	
Spain	(E) 902-120234	916-467952	
Sweden	(S) 08-7501500	08-7501810	
Switzerland	(CH) 01-8471644	01-8471650	
Czech. Rep.	(CZ) 02-6130 0441	02-6130 0514	
Hungary	(H) 01-333 9575	01-324 8756	
Poland	(PL) 0800-118922	022-8771260	
Turkey	(TR) 0212-3350677	0212-3460040	
USA	(USA) 800-2662528	708-6817188	
Brasil (Mercosur)	(BR) +55-19 3745 2769	+55-19 3745 2773	
Malaysia (Asia Pacific)	(MAL) +604-6382 474	+604-6413 640	

Blaupunkt GmbH

