



Radio / CD / MP3

Modena MP54

7 644 260 310

Sevilla MP54

7 644 262 310

Bedienungsanleitung





<http://www.blaupunkt.com>

 **BLAUPUNKT**

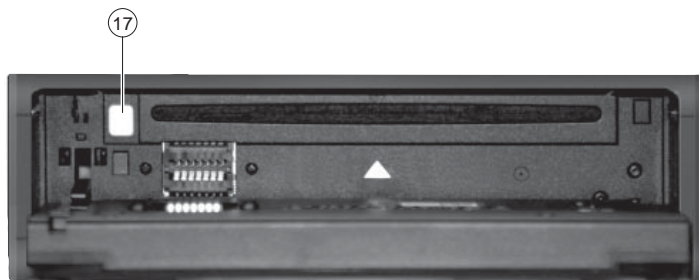
Bitte aufklappen
Open here
Ouvrir s.v.p.
Aprite la pagina
Hier openslaan a.u.b.
Öppna här
Por favor, abrir
Favor abrir
Åbn her



BEDIENELEMENTE

- ① Taste, zum Ein-/Ausschalten des Gerätes, Stummschaltung (Mute) des Gerätes
- ② -Taste, zum Öffnen des klapp- und abnehmbaren Bedienteils (Flip-Release-Panel)
- ③ **RDS**-Taste, RDS Komfortfunktion ein-/ausschalten (Radio Daten System)
- ④ **BND**-Taste (Band), Quellenwahl Radiobetrieb, Wahl der FM-Speicherebenen und der Wellenbereiche MW und LW
TS, startet die Travelstore-Funktion
- ⑤ Lautstärkereglern
- ⑥ Tastenblock **1 - 3**
- ⑦ Pfeiltastenblock
- ⑧ **DIS**, Display-Inhalte wechseln
- ⑨ **MENU**-Taste, Aufrufen des Menüs für die Grundeinstellungen
- ⑩ **OK**-Taste, zum Bestätigen von Menüeinträgen und Starten der Scan-Funktion
- ⑪ Tastenblock **4 - 6**
- ⑫ Display
- ⑬ **TRAF**-Taste, Ein-/Ausschalten der Verkehrsfunkbereitschaft
- ⑭ **AUDIO**-Taste (Audio), Bässe, Höhen, Balance und Fader einstellen. Equalizer-Preset auswählen
- ⑮ **X-BASS**-Taste, zum Ein-/Ausschalten und Einstellen des X-BASS
- ⑯ **SRC**-Taste, Quellenwahl zwischen CD/ MP3, CD-Wechsler (wenn angeschlossen) und AUX
- ⑰  Taste zum Entfernen der CD aus dem Gerät

| | | | |
|---|-----------|--|------------|
| Hinweise und Zubehör | 6 | MP3-Betrieb | 22 |
| Abnehmbares Bedienteil | 7 | Vorbereitung der MP3-CD | 22 |
| Ein-/Ausschalten | 8 | MP3-Betrieb starten | 24 |
| Lautstärke einstellen | 9 | Verzeichnis wählen | 24 |
| Radiobetrieb | 12 | Titel/Dateien wählen | 24 |
| Tuner einstellen | 12 | Schneller Suchlauf | 24 |
| Radiobetrieb einschalten | 12 | Titel in zufälliger Reihenfolge | |
| RDS-Komfortfunktion | 12 | abspielen (MIX) | 24 |
| Wellenbereich/Speicherebene wählen . | 13 | Titel anspielen (SCAN) | 25 |
| Sender einstellen | 13 | Einzelne Titel oder ganze Verzeichnisse | |
| Empfindlichkeit des Sendersuch- | | wiederholt abspielen (REPEAT) | 25 |
| laufs einstellen | 14 | Wiedergabe unterbrechen (PAUSE) . | 25 |
| Sender speichern | 14 | Anzeige einstellen | 26 |
| Sender automatisch speichern | | CD-Wechsler-Betrieb | 27 |
| (Travelstore) | 14 | CD-Wechsler-Betrieb starten | 27 |
| Gespeicherte Sender abrufen | 15 | CD wählen | 27 |
| Empfangbare Sender anspielen | | Titel wählen | 27 |
| (SCAN) | 15 | Schneller Suchlauf (hörbar) | 27 |
| Anspielzeit einstellen | 15 | Anzeige wechseln | 27 |
| Programm-Typ (PTY) | 15 | Einzelne Titel oder ganze CDs | |
| Radioempfang optimieren | 17 | wiederholt abspielen (REPEAT) | 27 |
| Anzeige einstellen | 17 | Titel in zufälliger Reihenfolge | |
| Verkehrsfunk | 17 | abspielen (MIX) | 28 |
| CD-Betrieb | 18 | Alle Titel aller CDs anspielen (SCAN) .. | 28 |
| CD-Betrieb starten | 18 | Wiedergabe unterbrechen (PAUSE) . | 28 |
| Titel wählen | 19 | Clock - Uhrzeit | 29 |
| Schnelle Titelwahl | 19 | Sound | 30 |
| Schneller Suchlauf (hörbar) | 19 | X-BASS | 31 |
| Zufallswiedergabe der Titel (MIX) | 19 | Pegelanzeige einstellen | 32 |
| Titel anspielen (SCAN) | 19 | Helligkeit (Dimmer) einstellen .. | 32 |
| Titel wiederholen (REPEAT) | 20 | Betrachtungswinkel einstellen . | 32 |
| Wiedergabe unterbrechen (PAUSE) . | 20 | Externe Audioquellen | 33 |
| Anzeige wechseln | 20 | TMC für dynamische | |
| CD-Text anzeigen lassen | 20 | Navigationssysteme | 33 |
| CDs benennen | 21 | Technische Daten | 34 |
| Verkehrsdurchsage im CD-Betrieb ... | 22 | Einbauanleitung | 283 |
| CD entnehmen | 22 | | |

HINWEISE UND ZUBEHÖR

Vielen Dank, dass Sie sich für ein Blaupunkt Produkt entschieden haben. Wir wünschen Ihnen viel Freude an Ihrem neuen Gerät.

Lesen Sie bitte vor der ersten Benutzung diese Bedienungsanleitung.

Die Blaupunkt Redakteure arbeiten ständig daran, die Bedienungsanleitungen übersichtlich und allgemein verständlich zu gestalten. Sollten Sie dennoch Fragen zur Bedienung haben, so wenden Sie sich bitte an Ihren Fachhändler oder an die Telefon Hotline Ihres Landes. Die Rufnummer finden Sie auf der Rückseite dieses Heftes.

Für unsere innerhalb der Europäischen Union gekauften Produkte geben wir eine Herstellergarantie. Die Garantiebedingungen können Sie unter www.blaupunkt.de abrufen oder direkt anfordern bei:

Blaupunkt GmbH, Hotline CM/PSS,
Robert Bosch Str. 200,
D-31139 Hildesheim

Verkehrssicherheit



Die Verkehrssicherheit ist oberstes Gebot. Bedienen Sie Ihr Autoradiogerät nur, wenn es die Verkehrslage zulässt. Machen Sie sich vor Fahrtantritt mit dem Gerät vertraut.

Akustische Warnsignale der Polizei, Feuerwehr und von Rettungsdiensten müssen im Fahrzeug rechtzeitig wahrgenommen werden können. Hören Sie deshalb während der Fahrt Ihr Programm in angemessener Lautstärke.

Einbau

Wenn Sie Ihr Autoradiogerät selbst einbauen möchten, lesen Sie die Einbau- und Anschluss Hinweise am Ende der Anleitung.

Zubehör

Benutzen Sie nur von Blaupunkt zugelassenes Zubehör.

Fernbedienung

Mit der optionalen Fernbedienung RC 08 oder RC 10 können Sie die Grundfunktionen Ihres Autoradiogerätes sicher und bequem vom Lenkrad aus bedienen.

Ein-/Ausschalten über die Fernbedienung ist nicht möglich.

Amplifier

Alle Blaupunkt- und Velocity-Amplifier können verwendet werden.

CD-Wechsler (Changer)

Es können folgende Blaupunkt-CD-Wechsler angeschlossen werden: CDC A 08, IDC A 09 und CDC A 03.

Compact Drive MP3

Um auf MP3-Musikstücke zugreifen zu können, können Sie alternativ zu einem CD-Wechsler den Compact Drive MP3 anschließen. Beim Compact Drive MP3 werden die MP3-Musikstücke zuerst mit einem Computer auf die Microdrive™-Festplatte des Compact Drive MP3 gespeichert und können, wenn der Compact Drive MP3 an das Autoradio angeschlossen ist, wie normale CD-Musikstücke wiedergegeben werden. Der Compact Drive MP3 wird wie ein

CD-Wechsler bedient, die meisten CD-Wechsler-Funktionen können auch mit dem Compact Drive MP3 benutzt werden.

das Bedienteil gerade aus der Halterung.

Abnehmbares Bedienteil

Diebstahlschutz

Ihr Gerät ist zum Schutz gegen Diebstahl mit einem abnehmbaren Bedienteil (Release-Panel) ausgestattet. Ohne dieses Bedienteil ist das Gerät für einen Dieb wertlos.

Schützen Sie Ihr Gerät gegen Diebstahl und nehmen Sie das Bedienteil bei jedem Verlassen des Fahrzeugs mit. Lassen Sie das Bedienteil nicht im Auto, auch nicht an versteckter Stelle, zurück.

Die konstruktive Ausführung des Bedienteils ermöglicht eine einfache Handhabung.

Hinweis:

- Lassen Sie das Bedienteil nicht fallen.
- Setzen Sie das Bedienteil nicht dem direkten Sonnenlicht oder anderen Wärmequellen aus.
- Vermeiden Sie eine direkte Berührung der Kontakte des Bedienteils mit der Haut. Reinigen Sie bitte die Kontakte bei Bedarf mit einem alkoholgetränkten, fusselfreien Tuch.

Abnehmen des Bedienteils

⇨ Drücken Sie die Taste  (2).

Das Bedienteil wird nach vorne geöffnet.

⇨ Fassen Sie das Bedienteil an der rechten Seite an und ziehen Sie

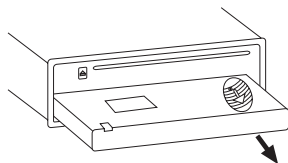

Hinweis:

- Das Gerät wird nach einer von Ihnen einstellbaren Zeit ausgeschaltet. Lesen Sie dazu den Abschnitt „Ausschalt-Timer (OFF TIMER)“ in diesem Kapitel.
- Alle aktuellen Einstellungen werden gespeichert.
- Eine eingelegte CD verbleibt im Gerät.

Bedienteil anbringen

- ⇨ Halten Sie das Bedienteil etwa rechtwinklig zum Gerät.
- ⇨ Schieben Sie das Bedienteil in die Führung des Gerätes an der rechten und linken Seite am unteren Gehäuserand. Drücken Sie das Bedienteil vorsichtig in die Halterungen, bis es einrastet.
- ⇨ Drücken Sie das Bedienteil vorsichtig nach oben in das Gerät, bis es einrastet.

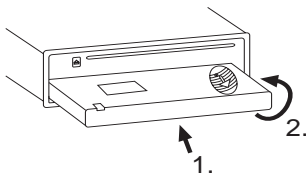

Hinweis:

- Drücken Sie zum Einsetzen des Bedienteils nicht auf das Display.

Wenn das Gerät beim Abnehmen des Bedienteils eingeschaltet war, schaltet es sich nach dem Einsetzen automatisch mit der letzten Einstellung (Radio, CD/MP3, CD-Wechsler oder AUX) wieder ein.

Ausschalt-Timer (Off timer)

Nachdem Sie das Bedienteil abgenommen haben, wird das Gerät innerhalb einer einstellbaren Zeit ausgeschaltet. Sie können diese Zeit zwischen 0 und 30 Sekunden einstellen.

- ⇒ Drücken Sie die Taste **MENU** (9).
- ⇒ Drücken Sie die Taste **↵** oder **↶** (7) so oft, bis „OFF TIMER“ im Display angezeigt wird.
- ⇒ Stellen Sie die Zeit mit den **<>**-Tasten (7) ein.

Wenn der Einstellvorgang abgeschlossen ist,

- ⇒ drücken Sie zweimal die Taste **MENU** (9) oder **OK** (10).

Hinweis:

- Wenn Sie die Ausschaltzeit auf 0 Sekunden setzen, wird das Gerät sofort nach dem Öffnen des Bedienteils ausgeschaltet.

Ein-/Ausschalten

Zum Ein- bzw. Ausschalten des Gerätes stehen Ihnen folgende Möglichkeiten zur Verfügung:

Ein-/Ausschalten über die Fahrzeugzündung

Wenn das Gerät korrekt mit der Fahrzeugzündung verbunden ist und es nicht mit der Taste (1) ausgeschaltet wurde, wird es mit der Zündung ein- bzw. ausgeschaltet.

Ein-/Ausschalten mit dem abnehmbaren Bedienteil

- ⇒ Nehmen Sie das Bedienteil ab. Das Gerät schaltet aus.

Hinweis:

- Das Gerät wird nach einer voreingestellten Zeit ausgeschaltet. Lesen Sie dazu den Abschnitt „Ausschalt-Timer“.

- ⇒ Bringen Sie das Bedienteil wieder an.

Das Gerät wird eingeschaltet. Die letzte Einstellung (Radio, CD/MP3, CD-Wechsler oder AUX) wird aktiviert.

Ein-/Ausschalten mit der Taste (1)

- ⇒ Zum Einschalten drücken Sie die Taste (1).
- ⇒ Zum Ausschalten halten Sie die Taste (1) länger als zwei Sekunden gedrückt.

Das Gerät schaltet aus.

Hinweis:

- Zum Schutz der Fahrzeugbatterie wird das Gerät bei ausgeschalteter Zündung automatisch nach einer Stunde ausgeschaltet.

Einschalten mit dem CD-Einzug

Wenn das Gerät ausgeschaltet ist und keine CD im Laufwerk ist,

- ⇒ drücken Sie die -Taste (2).

Das Release-Panel wird geöffnet.

- ⇒ Schieben Sie die CD mit der bedruckten Seite nach oben ohne Kraftaufwand in das Laufwerk, bis Sie einen Widerstand spüren.

Die CD wird automatisch in das Laufwerk eingelegt.

Der Einzug der CD darf nicht behindert oder unterstützt werden.

- ⇒ Schließen Sie das Bedienteil mit leichtem Druck, bis es spürbar einrastet.

Das Gerät schaltet sich ein, die CD-Wiedergabe beginnt.

Hinweis:

- Wenn die Fahrzeugzündung vor dem Einschoben der CD ausgeschaltet war, müssen Sie es erst mit der Taste (1) einschalten, damit die Wiedergabe beginnt.

Lautstärke einstellen

Die Lautstärke ist in Schritten von 0 (aus) bis 66 (maximal) einstellbar.

Um die Lautstärke zu erhöhen,

- ⇒ drehen Sie den Lautstärkeregler (5) nach rechts.

Um die Lautstärke zu verringern,

- ⇒ drehen Sie den Lautstärkeregler (5) nach links.

Einschalllautstärke einstellen

Die Lautstärke, mit der das Gerät beim Einschalten spielt, ist einstellbar.

- ⇒ Drücken Sie die Taste **MENU** (9).

- ⇒ Drücken Sie die Taste **V** oder **⏮** (7) so oft, bis „ON VOLUME“ im Display angezeigt wird.

- ⇒ Stellen Sie die Einschalllautstärke mit den **<>**-Tasten (7) ein.

Um Ihnen die Einstellung zu vereinfachen, wird die Lautstärke entsprechend Ihrer Einstellungen angehoben bzw. abgesenkt.

Wenn Sie „LAST VOL“ einstellen, wird die Lautstärke, die Sie vor dem Ausschalten gehört haben, wieder aktiviert.

Hinweis:

- Um das Gehör zu schützen, ist die Einschalllautstärke auf den Wert „38“ begrenzt. Wenn die Lautstärke vor dem Ausschalten höher war und die Einstellung „LAST VOL“ gewählt ist, wird mit dem Wert „38“ wieder eingeschaltet.

LAUTSTÄRKE EINSTELLEN

Wenn der Einstellvorgang abgeschlossen ist,

- ⇒ drücken Sie zweimal die Taste **MENU** (9) oder **OK** (10).

Lautstärke schlagartig absenken (Mute)

Sie können die Lautstärke schlagartig auf einen von Ihnen eingestellten Wert absenken (Mute).

- ⇒ Drücken Sie **kurz** die Taste (1). „MUTE“ erscheint im Display.

Mute aufheben

Um die vorher gehörte Lautstärke wieder zu aktivieren,

- ⇒ drücken Sie erneut **kurz** die Taste (1).

Mute-Lautstärke einstellen

Die Lautstärke der Stummschaltung (Mute Level) ist einstellbar.

- ⇒ Drücken Sie die Taste **MENU** (9).
- ⇒ Drücken Sie die Taste **↵** oder **↶** (7) so oft, bis „MUTE LEVEL“ im Display angezeigt wird.
- ⇒ Stellen Sie den Mute Level mit den **<>**-Tasten (7) ein.

Wenn der Einstellvorgang abgeschlossen ist,

- ⇒ drücken Sie zweimal die Taste **MENU** (9) oder **OK** (10).

Telefon-Audio/Navigation-Audio

Wenn Ihr Autoradio mit einem Mobiltelefon oder Navigationssystem verbunden ist, wird beim „Abnehmen“ des Telefons oder einer Sprachausgabe der Navigation das Autoradiogerät stummgeschaltet und das Gespräch oder die Sprachausgabe wird über die Autoradiolautsprecher wiedergegeben. Dazu muss das Mobiltelefon oder das Navigationssystem wie in der Einbauanleitung beschrieben an das Autoradio angeschlossen sein.

Dafür benötigen Sie das Kabel mit der Blaupunkt-Nr.: 7 607 001 503.

Welche Navigationssysteme an Ihrem Autoradio verwendet werden können, erfahren Sie von Ihrem Blaupunkt-Fachhändler.

Wenn während eines Telefongesprächs bzw. einer Sprachausgabe der Navigation eine Verkehrsmeldung empfangen wird, können Sie die Verkehrsmeldung erst nach Beendigung des Telefonats/ der Sprachausgabe hören, sofern diese dann noch ausgestrahlt wird. Es erfolgt keine Aufzeichnung der Verkehrsmeldung!

Wenn während einer Verkehrsmeldung ein Anruf eingeht bzw. eine Sprachausgabe der Navigation erfolgt, wird die Wiedergabe der Verkehrsmeldung abgebrochen und das Telefonat/ die Sprachausgabe kann gehört werden.

Die Lautstärke, mit der die Telefongespräche bzw. die Sprachausgaben der Navigation einschalten, ist einstellbar.

- ⇒ Drücken Sie die Taste **MENU** (9).

⇒ Drücken Sie die Taste **↵** oder **↶** (7) so oft, bis „TEL/NAVI VOL“ im Display angezeigt wird.

⇒ Stellen Sie die gewünschte Lautstärke mit den **<>**-Tasten (7) ein.

Wenn der Einstellvorgang abgeschlossen ist,

⇒ drücken Sie zweimal die Taste **MENU** (9) oder **OK** (10).

Hinweis:

- Sie können die Lautstärke für Telefonate und Sprachausgaben während der Wiedergabe direkt mit dem Lautstärkeregler (5) einstellen.

Lautstärke für Bestätigungston einstellen

Wenn Sie bei einigen Funktionen eine Taste länger als zwei Sekunden drücken, z. B. zum Abspeichern eines Senders auf einer Stationstaste, ertönt ein Bestätigungston (Beep). Die Lautstärke für den Beep ist einstellbar.

⇒ Drücken Sie die Taste **MENU** (9).

⇒ Drücken Sie die Taste **↵** oder **↶** (7) so oft, bis im Display „BEEP“ angezeigt wird.

⇒ Stellen Sie die Lautstärke mit den **<>**-Tasten (7) ein. „OFF“ bedeutet Beep aus, „7“ bedeutet maximale Beep-Lautstärke.

Wenn der Einstellvorgang abgeschlossen ist,

⇒ drücken Sie die Taste **MENU** (9) oder **OK** (10).

Automatic Sound

Mit dieser Funktion wird die Lautstärke des Autoradios automatisch der gefahrenen Geschwindigkeit angepasst. Dazu muss ihr Autoradio wie in der Einbauanleitung beschrieben angeschlossen sein.

Die automatische Lautstärkeanhebung ist in sechs Stufen (0-5) einstellbar.

⇒ Drücken Sie die Taste **MENU** (9).

⇒ Drücken Sie die Taste **↵** (7) so oft, bis „AUTO SOUND“ im Display angezeigt wird.

⇒ Stellen Sie die Lautstärkeanpassung mit den **<>**-Tasten (7) ein.

Wenn der Einstellvorgang abgeschlossen ist,

⇒ drücken Sie zweimal die Taste **MENU** (9) oder **OK** (10).

Hinweis:

- Die für Sie optimale Einstellung der geschwindigkeitsabhängigen Lautstärkeanpassung hängt von der Geräuscentwicklung Ihres Fahrzeugs ab. Ermitteln Sie den für Ihr Fahrzeug optimalen Wert durch Ausprobieren.

Radiobetrieb

Dieses Gerät ist mit einem RDS-Radioempfänger ausgestattet. Viele der zu empfangenden FM-Sender senden ein Signal aus, das neben dem Programm auch Informationen wie den Sendernamen und den Programm-Typ (PTY) enthält.

Der Sendername wird, sobald er empfangbar ist, im Display angezeigt.

Tuner einstellen

Um eine einwandfreie Funktion des Radioteils zu gewährleisten, muss das Gerät auf die Region, in der Sie sich befinden, eingestellt werden. Sie können wählen zwischen Europa (EUROPE), Amerika (AMERICA), South America (S-AMERICA) und Thailand (THAI). Werkseitig ist der Tuner auf die Region eingestellt, in der das Gerät verkauft wurde. Bei Problemen mit dem Radioempfang überprüfen Sie bitte diese Einstellung.

- ⇒ Drücken Sie die Taste **MENU** (9).
- ⇒ Drücken Sie die Taste **V** (7) so oft, bis „TUNER AREA“ im Display angezeigt wird.
- ⇒ Drücken Sie die Taste **<** oder **>** (7), um zwischen „EUROPE“, „AMERICA“, „THAI“ und „S-AMERICA“ zu wählen.
- ⇒ Drücken Sie zweimal die Taste **MENU** (9) oder **OK** (10).

Hinweis:

- Die Beschreibung der Funktionen Regional (REGIONAL), Programm-Typ (PTY) und Verkehrsfunk bezieht sich auf die Tuner-Einstellung „EUROPE“. Wenn Sie eine andere Einstellung als „EUROPE“ gewählt haben, werden die entsprechenden Tasten, Anzeigen und Menüs nicht arbeiten bzw. nicht erscheinen.

Radiobetrieb einschalten

Wenn Sie sich in den Betriebsarten CD/MP3, CD-Wechsler oder AUX befinden,

- ⇒ drücken Sie die Taste **BND•TS** (4)
oder

- ⇒ drücken Sie die Taste **SRC** (16) so oft, bis die Speicherebene, z. B. „FM1“ im Display erscheint.

RDS-Komfortfunktion

Die RDS-Komfortfunktionen AF (Alternativfrequenz) und REGIONAL erweitern das Leistungsspektrum Ihres Radiogerätes.

- AF: Wenn die RDS-Komfortfunktion aktiviert ist, schaltet das Gerät automatisch auf die am besten zu empfangende Frequenz des eingestellten Senders.
- REGIONAL: Einige Sender teilen zu bestimmten Zeiten ihr Programm in Regionalprogramme mit unterschiedlichem Inhalt auf. Mit der REGIONAL-Funktion wird verhindert, dass das Autoradio auf Alternativfrequenzen wechselt, die einen anderen Programminhalt haben.

Hinweis:

- REGIONAL muss gesondert im Menü aktiviert/deaktiviert werden.

REGIONAL ein-/ausschalten

- ⇨ Drücken Sie die Taste **MENU** (9).
- ⇨ Drücken Sie die Taste **Y** oder **X** (7) so oft, bis „REGIONAL“ im Display angezeigt wird. Hinter „REGIONAL“ wird „OFF“ (aus) bzw. „ON“ (an) angezeigt.
- ⇨ Um REGIONAL ein- bzw. auszuschalten, drücken Sie die Taste **>** oder **<** (7).
- ⇨ Drücken Sie die Taste **MENU** (9) oder **OK** (10).

RDS-Komfortfunktion ein- bzw. ausschalten

Um die RDS-Komfortfunktionen AF und REGIONAL zu nutzen,

- ⇨ drücken Sie die Taste **RDS** (3).

Die RDS-Komfortfunktionen sind aktiv, wenn RDS im Display leuchtet.

Wellenbereich/Speicherebene wählen

Mit diesem Gerät können Sie Programme der Frequenzbänder UKW (FM) sowie MW und LW (AM) empfangen. Für den Wellenbereich FM stehen drei Speicherebenen (FM1, FM2 und FMT) und für die Wellenbereiche MW und LW je eine Speicherebene zur Verfügung. Auf jeder Speicherebene können sechs Sender gespeichert werden.

Um zwischen den Speicherebenen FM1, FM2 und FMT bzw. den Wellenbereichen MW und LW umzuschalten,

- ⇨ drücken Sie kurz die Taste **BND•TS** (4).

Sender einstellen

Sie haben verschiedene Möglichkeiten, Sender einzustellen.

Automatischer Sendersuchlauf

- ⇨ Drücken Sie die **Y** oder **X**-Taste (7).

Der nächste empfangbare Sender wird eingestellt.

Manuelle Senderabstimmung

Sie können die Senderabstimmung auch manuell vornehmen.

Hinweis:

- Die manuelle Senderabstimmung ist nur möglich, wenn die RDS-Komfortfunktion deaktiviert ist.
- ⇨ Drücken Sie die Taste **<** oder **>** (7).

Blättern in Senderketten (nur FM)

Stellt ein Sender mehrere Programme zur Verfügung, können Sie in dieser sogenannten „Senderkette“ blättern.

Hinweis:

- Um diese Funktion nutzen zu können, muss die RDS-Komfortfunktion aktiviert sein.
- ⇨ Drücken Sie die **<** oder **>**-Taste (7), um zum nächsten Sender der Senderkette zu wechseln.

Hinweis:

- Sie können so nur zu Sendern wechseln, die Sie schon einmal empfangen haben. Verwenden Sie dazu die Scan- oder Travelstore-Funktion.

Empfindlichkeit des Sendersuchlaufs einstellen

Sie können wählen, ob nur starke oder auch schwache Sender eingestellt werden.

- ⇒ Drücken Sie die Taste **MENU** (9).
- ⇒ Drücken Sie die Taste **∨** oder **∧** (7) so oft, bis „SENS“ im Display angezeigt wird.
- ⇒ Drücken Sie die Taste **>** (7).

Im Display wird der aktuelle Wert für die Empfindlichkeit angezeigt. „SENS HI6“ bedeutet die höchste Empfindlichkeit. „SENS LO1“ die geringste.

- ⇒ Stellen Sie die gewünschte Empfindlichkeit mit den **<>**-Tasten (7) ein.

Wenn der Einstellvorgang abgeschlossen ist,

- ⇒ drücken Sie die Taste **MENU** (9) oder **OK** (10).

Hinweis:

- Sie können verschiedene Empfindlichkeiten für FM und MW bzw. LW (AM) einstellen.

Sender speichern

Sender manuell speichern

- ⇒ Wählen Sie die gewünschte Speicherebene FM1, FM2, FMT oder einen der Wellenbereiche MW oder LW.
- ⇒ Stellen Sie den gewünschten Sender ein.
- ⇒ Halten Sie eine Stationstaste **1 - 3** (6) bzw. **4 - 6** (11), auf die der Sender gespeichert werden soll, länger als zwei Sekunden gedrückt.

Sender automatisch speichern (Travelstore)

Sie können die sechs stärksten Sender aus der Region automatisch speichern (nur FM). Die Speicherung erfolgt auf der Speicherebene FMT.

Hinweis:

- Zuvor auf dieser Ebene gespeicherte Sender werden dabei gelöscht.
- ⇒ Halten Sie die Taste **BND•TS** (4) länger als zwei Sekunden gedrückt.

Die Speicherung beginnt. Im Display wird „FM T-STORE“ angezeigt. Nachdem der Vorgang abgeschlossen ist, wird der Sender auf Speicherplatz 1 der Ebene FMT gespielt.

Gespeicherte Sender abrufen

- ⇒ Wählen Sie die Speicherebene bzw. den Wellenbereich.
- ⇒ Drücken Sie die Stationstaste **1 - 3** (6) bzw. **4 - 6** (11) des gewünschten Senders.

Empfangbare Sender anspielen (SCAN)

Mit der Scan-Funktion können Sie alle empfangbaren Sender anspielen lassen. Die Anspieldauer kann von 5 bis 30 Sekunden im Menü eingestellt werden.

SCAN starten

- ⇒ Halten Sie die **OK**-Taste (10) länger als zwei Sekunden gedrückt.

Der Scan-Vorgang beginnt. „SCAN“ wird kurz im Display angezeigt, danach erscheint der aktuelle Sendername bzw. die Frequenz blinkend.

SCAN beenden, Sender weiterhören

- ⇒ Drücken Sie die **OK**-Taste (10).

Der Scan-Vorgang wird beendet, der zuletzt eingestellte Sender bleibt aktiv.

Anspielzeit einstellen

- ⇒ Drücken Sie die Taste **MENU** (9).
- ⇒ Drücken Sie die Taste **√** oder **↵** (7) so oft, bis „SCAN TIME“ im Display angezeigt wird.
- ⇒ Stellen Sie die gewünschte Anspielzeit mit den **<>**-Tasten (7) ein.

Wenn der Einstellvorgang abgeschlossen ist,

- ⇒ drücken Sie zweimal die Taste **MENU** (9) oder **OK** (10).

Hinweis:

- Die eingestellte Anspielzeit gilt auch für Scan-Vorgänge im CD/MP3- und CD-Wechsler-Betrieb.

Programm-Typ (PTY)

Neben dem Sendernamen übermitteln einige FM-Sender auch Informationen über den Typ ihres Programms. Diese Informationen können von Ihrem Autoradiogerät empfangen und angezeigt werden.

Solche Programm-Typen können z. B. sein:

| | | |
|--------|-----------|------|
| KULTUR | REISE | JAZZ |
| SPORT | NACHRICHT | POP |
| ROCK | MUSIK | |

Mit der PTY-Funktion können Sie gezielt Sender eines bestimmten Programm-Typs auswählen.

PTY-EON

Wenn der Programm-Typ ausgewählt und der Suchlauf gestartet wurde, wechselt das Gerät vom aktuellen Sender zu einem Sender mit dem gewählten Programm-Typ.

Hinweis:

- Wird kein Sender mit dem gewählten Programm-Typ gefunden, ertönt ein Beep und im Display wird kurz „NO PTY“ angezeigt. Der zuletzt empfangene Sender wird wieder eingestellt.

- Wenn der eingestellte oder ein anderer Sender aus der Senderkette zu einem späteren Zeitpunkt den gewünschten Programm-Typ ausstrahlt, wechselt das Gerät automatisch vom aktuellen Sender, bzw. aus dem CD/MP3- oder CD-Wechsler-Betrieb zu dem Sender mit dem gewünschten Programm-Typ.

PTY ein-/ausschalten

- ⇒ Drücken Sie die Taste **MENU** (9).
- ⇒ Drücken Sie die Taste **↵** oder **↶** (7) so oft, bis „PTY ON“ bzw. „PTY OFF“ im Display angezeigt wird.
- ⇒ Drücken Sie die Taste **>** oder **<** (7), um PTY ein- (ON) bzw. auszuschalten (OFF).

Wenn PTY eingeschaltet ist, leuchtet PTY im Display.

- ⇒ Drücken Sie die Taste **MENU** (9) oder **OK** (10).

PTY-Sprache auswählen

Sie können die Sprache, in der die Programm-Typen angezeigt werden, auswählen. Zur Verfügung stehen „DEUTSCH“, „ENGLISH“ und „FRANÇAIS“.

- ⇒ Drücken Sie die Taste **MENU** (9).
- ⇒ Drücken Sie die Taste **↵** oder **↶** (7) so oft, bis „PTY LANG“ im Display angezeigt wird.
- ⇒ Stellen Sie die gewünschte Sprache mit den **<>**-Tasten (7) ein.

Wenn der Einstellvorgang abgeschlossen ist,

- ⇒ drücken Sie zweimal die Taste **MENU** (9) oder **OK** (10).

Programm-Typ auswählen und Suchlauf starten

- ⇒ Drücken Sie die **<** oder **>**-Taste (7).

Der aktuelle Programm-Typ wird im Display angezeigt.

- ⇒ Wenn Sie einen anderen Programm-Typ wählen möchten, können Sie innerhalb der Anzeigzeit durch Drücken der **<** oder **>**-Taste (7) zu einem anderen Programm-Typ wechseln.

Oder

- ⇒ Drücken Sie eine der Tasten **1 - 3** (6) bzw. **4 - 6** (11), um den auf der entsprechenden Taste gespeicherten Programm-Typ zu wählen.

Der gewählte Programm-Typ wird kurz angezeigt.

- ⇒ Drücken Sie die **↵** oder **↶**-Taste (7), um den Suchlauf zu starten.

Der nächste Sender mit dem gewählten Programm-Typ wird eingestellt.

Programm-Typ auf den Stationstasten speichern

- ⇒ Wählen Sie mit der **<** oder **>**-Taste (7) einen Programm-Typ aus.
- ⇒ Halten Sie die gewünschte Stationstaste **1 - 3** (6) bzw. **4 - 6** (11) länger als zwei Sekunden gedrückt.

Der Programm-Typ ist auf der gewählten Taste **1 - 3** (6) bzw. **4 - 6** (11) gespeichert.

Radioempfang optimieren

Störabhängige Höhenabsenkung (HICUT)

Die HICUT-Funktion bewirkt eine Empfangsverbesserung bei schlechtem Radioempfang (nur FM). Wenn Empfangsstörungen vorhanden sind, werden automatisch die Höhen und damit auch der Störpegel abgesenkt.

HICUT ein-/ausschalten

- ⇒ Drücken Sie die Taste **MENU** (9).
- ⇒ Drücken Sie die Taste **↵** oder **↶** (7) so oft, bis „HICUT“ im Display angezeigt wird.
- ⇒ Drücken Sie die Taste **<** oder **>** (7), um HICUT einzustellen.

„HICUT 0“ bedeutet keine, „HICUT 1“ bedeutet stärkste automatische Absenkung der Höhen und des Störpegels.

- ⇒ Drücken Sie die Taste **MENU** (9) oder **OK** (10).

Anzeige einstellen

Sie haben im Radiobetrieb die Möglichkeit, im unteren Bereich des Displays den Wellenbereich mit Speicherplatz oder die Zeit anzeigen zu lassen.

- ⇒ Drücken Sie kurz die Taste **DIS** (8), um zwischen den beiden Optionen zu wählen.

Verkehrsfunk

Ihr Gerät ist mit einem RDS-EON-Empfangsteil ausgestattet. EON heißt Enhanced **O**ther **N**etwork.

Im Falle einer Verkehrsdurchsage (TA), wird innerhalb einer Senderkette automatisch von einem Nicht-Verkehrsfunksender auf den entsprechenden Verkehrsfunksender der Senderkette umgeschaltet.

Nach der Verkehrsmeldung wird wieder auf das zuvor gehörte Programm zurückgeschaltet.

Vorrang für Verkehrsfunk ein-/ausschalten

- ⇒ Drücken Sie die Taste **TRAF** (13).

Der Vorrang für Verkehrsdurchsagen ist aktiviert, wenn im Display das Stausymbol leuchtet.

Hinweis:

Sie hören einen Warnton,

- wenn Sie beim Hören eines Verkehrsfunksenders dessen Sendebereich verlassen.
- wenn Sie beim Hören einer CD/MP3 oder CD-Wechsler den Sendebereich des eingestellten Verkehrsfunksenders verlassen und der darauf folgende automatische Suchlauf keinen neuen Verkehrsfunksender findet.
- wenn Sie von einem Verkehrsfunksender zu einem Sender ohne Verkehrsfunk wechseln.

Schalten Sie dann entweder den Vorrang für Verkehrsfunk aus oder wechseln Sie zu einem Sender mit Verkehrsfunk.

Lautstärke für

Verkehrsdurchsagen einstellen

- ⇒ Drücken Sie die Taste **MENU** (9).
- ⇒ Drücken Sie die Taste **Y** oder **X** (7) so oft, bis im Display „TA VOLUME“ angezeigt wird.
- ⇒ Stellen Sie die Lautstärke mit den **<>**-Tasten (7) ein.

Wenn der Einstellvorgang abgeschlossen ist,

- ⇒ drücken Sie zweimal die Taste **MENU** (9) oder **OK** (10).

Hinweis:

- Sie können die Lautstärke auch während einer Verkehrsdurchsage mit dem Lautstärkereglern (5) für die Dauer der Verkehrsdurchsage einstellen.

Hinweis:

- Sie können für Verkehrsdurchsagen den Klang und die Lautstärkeverteilung einstellen. Lesen Sie dazu das Kapitel „Sound“.

CD-Betrieb

Sie können mit diesem Gerät handelsübliche Audio-CDs, CD-Rs und CD-RWs mit einem Durchmesser von 12 oder 8 cm abspielen.

Außer Audio-CDs können Sie auch CDs mit MP3-Musikdateien mit diesem Gerät abspielen. Lesen Sie dazu das Kapitel „MP3-Betrieb“.

⚠ Zerstörungsgefahr des CD-Laufwerks!

Konturierte CDs (Shape-CDs) sind zur Wiedergabe nicht geeignet. Für Beschädigungen des CD-Laufwerks durch ungeeignete CDs wird keine Haftung übernommen.

CD-Betrieb starten

- Wenn keine CD im Laufwerk ist,
 - ⇒ drücken Sie die **⏏**-Taste (2).

Das Release-Panel wird geöffnet.

- ⇒ Schieben Sie die CD mit der bedruckten Seite nach oben ohne Kraftaufwand in das Laufwerk, bis Sie einen Widerstand spüren.

Die CD wird automatisch in das Laufwerk eingezogen.

Der Einzug der CD darf nicht behindert oder unterstützt werden.

- ⇒ Schließen Sie das Bedienteil mit leichtem Druck, bis es spürbar einrastet.

Die CD-Wiedergabe beginnt.

Hinweis:

- Wenn die Fahrzeugzündung vor dem Einschoben der CD ausgeschaltet war, müssen Sie es erst mit der Taste **①** einschalten, damit die Wiedergabe beginnt.
- Wenn bereits eine CD im Laufwerk ist,
 - ⇒ drücken Sie die Taste **SRC** **⑬** so oft, bis „CD“ im Display erscheint.

Die Wiedergabe startet an der Stelle, an der sie unterbrochen wurde.

Titel wählen

- ⇒ Drücken Sie eine Taste des Pfeiltastenblocks **⑦**, um den nächsten bzw. vorherigen Titel zu wählen.

Bei einmaligem Drücken der Taste **↵** oder **⏪** **⑦** wird der aktuelle Titel erneut gestartet.

Schnelle Titelwahl

Für eine schnelle Titelwahl rückwärts bzw. vorwärts

- ⇒ halten Sie eine der **↵** / **↶**-Tasten **⑦** gedrückt, bis die schnelle Titelwahl rückwärts bzw. vorwärts beginnt.

Schneller Suchlauf (hörbar)

Für einen schnellen Suchlauf rückwärts bzw. vorwärts

- ⇒ halten Sie eine der **⏪** / **⏩**-Tasten **⑦** gedrückt, bis der schnelle Suchlauf rückwärts bzw. vorwärts beginnt.

Zufallswiedergabe der Titel (MIX)

- ⇒ Drücken Sie die Taste **4 MIX** **⑪**.

„MIX CD“ erscheint kurz im Display, das MIX-Symbol leuchtet. Der nächste, zufällig ausgewählte Titel wird gespielt.

MIX beenden

- ⇒ Drücken Sie erneut die Taste **4 MIX** **⑪**.

„MIX OFF“ erscheint kurz im Display, das MIX-Symbol erlischt.

Titel anspielen (SCAN)

Sie können alle Titel der CD kurz anspielen lassen.

- ⇒ Drücken Sie die **OK**-Taste **⑩** länger als zwei Sekunden. Der nächste Titel wird angespielt.

Hinweis:

- Die Anspieldauer ist einstellbar. Lesen Sie zur Einstellung der Anspielzeit den Abschnitt „Anspielzeit einstellen“ im Kapitel „Radiobetrieb“.

SCAN beenden, Titel weiterhören

- ⇒ Um den Scan-Vorgang zu beenden, drücken Sie die **OK**-Taste **⑩**.

Der aktuell angespielte Titel wird weitergespielt.

CD-BETRIEB

Titel wiederholen (REPEAT)

Wenn Sie einen Titel wiederholen möchten,

⇨ drücken Sie die Taste **5 RPT** (11).

„REPEAT TRACK“ erscheint kurz im Display, das RPT-Symbol leuchtet. Der Titel wird wiederholt, bis RPT deaktiviert wird.

REPEAT beenden

Wenn Sie die Repeat-Funktion beenden möchten,

⇨ drücken Sie erneut die Taste **5 RPT** (11).

„REPEAT OFF“ erscheint kurz im Display, das RPT-Symbol erlischt. Die Wiedergabe wird normal fortgesetzt.

Wiedergabe unterbrechen (PAUSE)

⇨ Drücken Sie die Taste **6** (11).

Im Display erscheint „PAUSE“.

Pause aufheben

⇨ Drücken Sie während der Pause die Taste **6** (11).

Die Wiedergabe wird fortgesetzt.

Anzeige wechseln

Sie können für den CD-Betrieb aus verschiedenen Möglichkeiten der Anzeige wählen:

- Titelnummer, Spielzeit und Uhrzeit
- Titelnummer, CD-Name und Uhrzeit
- Titelnummer, CD-Name und Spielzeit

Um zwischen den Anzeigen zu wechseln,

⇨ drücken Sie ein- oder mehrmals die Taste **DIS** (8), bis die gewünschte Anzeige im Display erscheint.

CD-Text anzeigen lassen

Einige CDs sind mit sog. CD-Text versehen. Der CD-Text kann den Namen des Interpreten, des Albums und des Titels enthalten.

Sie können den CD-Text bei jedem Titelwechsel als Laufschrift im Display anzeigen lassen. Nachdem der CD-Text einmal angezeigt wurde, wird die Standardanzeige verwendet. Lesen Sie dazu den Abschnitt „Anzeige wechseln“.

CD-Text ein-/ausschalten

⇨ Drücken Sie die Taste **MENU** (9).

⇨ Drücken Sie die Taste **↵** oder **∨** (7) so oft, bis im Display „CD TEXT“ angezeigt wird.

⇨ Schalten Sie die CD-Text-Funktion mit der Taste **>** oder **<** (7) ein („TEXT ON“) oder aus („TEXT OFF“).

Wenn der Einstellvorgang abgeschlossen ist,

⇨ drücken Sie zweimal die Taste **MENU** (9) oder **OK** (10).

CD-Text scrollen

Wenn die eingelegte CD einen CD-Text enthält, können Sie diesen auch während der Wiedergabe anzeigen lassen.

⇨ Drücken Sie dazu kurz die Taste **1 SCL** (6).

CDs benennen

Zum besseren Erkennen Ihrer CDs bietet Ihnen das Autoradio eine individuelle Namensvergabe für 30 CDs an. Die Namen dürfen maximal achtestellig sein. Versuchen Sie mehr als 30 Namen zu vergeben, zeigt Ihnen das Display „CD NAME FULL“ an.

CD-Namen eingeben/ändern

- ⇒ Hören Sie die gewünschte CD.
- ⇒ Drücken Sie die Taste **MENU** (9).
- ⇒ Wählen Sie mit den **↵/↵**-Tasten (7) „CD NAME“.
- ⇒ Drücken Sie zweimal die Taste **< oder >** (7).

Sie gelangen in den Editiermodus. Ist Ihre gewählte CD noch unbenannt, erscheinen acht Unterstriche im Display. Die aktuelle Eingabestelle blinkt.

- ⇒ Wählen Sie mit den **↵/↵**-Tasten (7) Ihre Zeichen. Soll eine Stelle frei bleiben, wählen Sie den Unterstrich.
- ⇒ Mit der Taste **< oder >** (7) verändern Sie die Eingabestelle.
- ⇒ Zum Speichern des Namens drücken Sie zweimal die Taste **MENU** (9) oder **OK** (10).

Löschen eines CD-Namens

- ⇒ Hören Sie die CD, deren Name gelöscht werden soll.
- ⇒ Drücken Sie die Taste **MENU** (9).
- ⇒ Wählen Sie mit den **↵/↵**-Tasten (7) „CD NAME“.

- ⇒ Drücken Sie die **< oder >**-Taste (7).
- ⇒ Drücken und halten Sie die Taste **MENU** (9). Nach vier Sekunden ertönt ein Beep und im Display erscheint „DELETE NAME“.
- ⇒ Lassen Sie die Taste **MENU** (9) los.

Der CD-Name ist gelöscht.

Um wieder in das Menü zu gelangen,

- ⇒ drücken Sie zweimal die Taste **MENU** (9) oder **OK** (10).

Löschen aller CD-Namen

Sie können die Namen aller im Radio gespeicherten CDs löschen.

- ⇒ Hören Sie eine CD.
 - ⇒ Drücken Sie die Taste **MENU** (9).
 - ⇒ Wählen Sie mit den **↵/↵**-Tasten (7) „CD NAME“.
 - ⇒ Drücken Sie die **< oder >**-Taste (7).
 - ⇒ Drücken und halten Sie die Taste **MENU** (9). Nach vier Sekunden ertönt ein Beep und im Display erscheint „DELETE NAME“. Halten Sie die Taste weiter gedrückt, bis ein weiterer Beep zu hören ist und „DELETE ALL“ im Display angezeigt wird.
 - ⇒ Lassen Sie die Taste **MENU** (9) los.
- Die CD-Namen sind gelöscht.
- Um wieder in das Menü zu gelangen,
- ⇒ drücken Sie zweimal die Taste **MENU** (9) oder **OK** (10).

Verkehrsdurchsage im CD-Betrieb

Wenn Sie während des CD-Betriebs Verkehrsdurchsagen empfangen möchten,

⇒ drücken Sie die Taste **TRAF** (13).

Der Vorrang für Verkehrsdurchsagen ist aktiviert, wenn im Display das Stau-Symbol leuchtet. Lesen Sie dazu das Kapitel „Verkehrsfunkempfang“.

CD entnehmen

⇒ Drücken Sie die Taste  (2).

Das Release-Panel wird nach vorn geöffnet.

⇒ Drücken Sie die Taste Eject (17) neben dem CD-Schacht.

Die CD wird ausgeschoben.

⇒ Entnehmen Sie die CD und schließen Sie das Bedienteil.

Hinweis:

- Eine ausgeschobene CD wird nach 10 Sekunden automatisch wieder eingezogen.
- Sie können CDs auch ausgeben lassen, wenn das Gerät ausgeschaltet ist oder wenn eine andere Audioquelle aktiv ist.

MP3-Betrieb

Sie können mit diesem Autoradio auch CD-Rs und CD-RWs mit MP3-Musikdateien abspielen.

MP3 ist ein vom Fraunhofer-Institut entwickeltes Verfahren zur Komprimierung von CD-Audiodaten. Die Komprimierung ermöglicht eine Reduzierung der Datenmenge auf etwa 10% ihrer ursprünglichen Größe ohne hörbaren Qualitätsverlust (bei einer Bitrate von 128 kbit/s). Wenn beim Kodieren der CD-Audiodaten zu MP3 niedrigere Bitraten verwendet werden, sind kleinere Dateien möglich, allerdings nur mit Qualitätsverlusten.

Vorbereitung der MP3-CD

Durch die Kombination von CD-Brenner, CD-Brenn-Software und CD-Rohling kann es zu Problemen bei der Abspielbarkeit der CDs kommen. Wenn Probleme mit selbstgebrannten CDs auftreten, sollten Sie beim Typ der CD-Rohlinge auf einen anderen Hersteller oder eine andere Farbe der Rohlinge wechseln.

Das Format der CD muss ISO 9660 Level 1 bzw. Level 2 oder Joliet sein. Alle anderen Formate können nicht zuverlässig abgespielt werden.

Sie können auf einer CD maximal 253 Verzeichnisse anlegen. Diese Verzeichnisse können mit diesem Gerät einzeln angewählt werden.

Unabhängig von der Anzahl der Verzeichnisse können bis zu 65535 MP3-Dateien auf einer CD verwaltet werden, sogar in einem Verzeichniss.

Dieses Gerät unterstützt so viele verschachtelte Verzeichnisse, wie Sie mit Ihrer Brenn-Software erzeugen können, unabhängig davon, dass die maximale Verzeichnistiefe im ISO 9660-Standard mit 8 spezifiziert ist.

Jedes Verzeichnis kann mit dem PC benannt werden. Der Name des Verzeichnisses kann im Display des Gerätes angezeigt werden. Nehmen Sie die Benennung der Verzeichnisse und Titel/Dateien entsprechend Ihrer CD-Brenn-Software vor. Hinweise dazu finden Sie in der Anleitung der Software.

Hinweis:

- Sie sollten beim Benennen der Verzeichnisse und Titel/Dateien auf Umlaute und Sonderzeichen verzichten. Verwenden Sie für Titel- und Verzeichnisnamen max. 32 Zeichen (inklusive der Dateieindung „MP3“).

Wenn Sie auf eine korrekte Reihenfolge Ihrer Dateien Wert legen, müssen Sie eine Brenn-Software verwenden, die die Dateien in alphanumerischer Reihenfolge anordnet. Sollte Ihre Software nicht über diese Funktion verfügen, können Sie die Dateien auch manuell sortieren. Dazu müssen Sie vor jeden Dateinamen eine Nummer, z. B. „001“, „002“, usw. setzen. Dabei müssen auch die führenden Nullen eingegeben werden.

MP3-Titel können zusätzliche Informationen wie Interpret, Titel und Album enthalten (ID3-Tags). Dieses Gerät kann ID3-Tags der Version 1 im Display anzeigen.

Beim Erzeugen (Codieren) der MP3-Dateien aus den Audiodateien sollten Sie Bitraten bis max. 256 kbit/s verwenden.

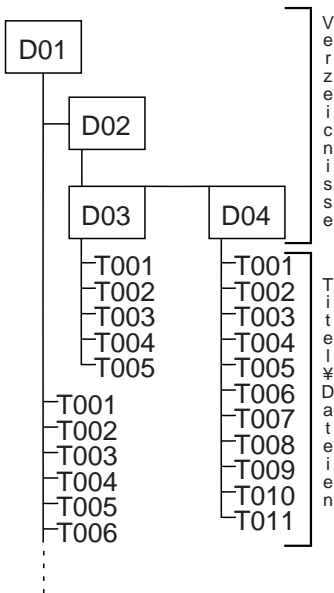

MP3-BETRIEB

Für die Verwendung der MP3-Dateien in diesem Gerät müssen die MP3-Dateien die Dateierdung „MP3“ tragen.

Hinweis:

Um eine ungestörte Wiedergabe zu gewährleisten,

- versuchen Sie nicht, andere als MP3-Dateien mit der Dateierdung „MP3“ zu versehen und abzuspielen! (Diese ungültigen Dateien werden während der Wiedergabe ignoriert.)
- Verwenden Sie keine „gemischten“ CDs mit Nicht-MP3-Daten und MP3-Titeln (das Gerät liest während der MP3-Wiedergabe nur MP3-Dateien).
- Verwenden Sie keine Mix-Mode CDs mit CD-Audio-Titeln und MP3-Titeln. Wenn Sie versuchen eine Mix-Mode-CD abzuspielen, werden nur die CD-Audio-Titel abgespielt.

MP3-Betrieb starten

Der MP3-Betrieb wird wie der normale CD-Betrieb gestartet. Lesen Sie dazu den Abschnitt „CD-Betrieb starten“ im Kapitel „CD-Betrieb“.

Verzeichnis wählen

Um auf- oder abwärts zu einem anderen Verzeichnis zu wechseln,

- ⇨ drücken Sie die **↵** oder **↶**-Taste (7) ein- oder mehrmals.

Hinweis:

- Alle Verzeichnisse, die keine MP3-Dateien enthalten, werden automatisch übersprungen. Die Anzahl der Verzeichnisse wird für die Anzeige automatisch vom Gerät korrigiert und ist dann eventuell nicht mehr identisch mit der Anzahl der Verzeichnisse, die Sie angelegt haben.

Titel/Dateien wählen

Um auf- oder abwärts zu einem anderen Titel/einer Datei im aktuellen Verzeichnis zu wechseln,

- ⇨ drücken Sie die **<** oder **>**-Taste (7) ein- oder mehrmals.

Bei einmaligem drücken der Taste **<** (7) wird der aktuelle Titel erneut gestartet.

Schneller Suchlauf

Für einen schnellen Suchlauf rückwärts bzw. vorwärts,

- ⇨ halten Sie die **<** oder **>**-Taste (7) gedrückt, bis der schnelle Suchlauf rückwärts bzw. vorwärts beginnt.

Titel in zufälliger Reihenfolge abspielen (MIX)

Um die Titel des aktuellen Verzeichnisses in zufälliger Reihenfolge abzuspielen,

- ⇨ drücken Sie kurz die Taste **4 MIX** (11).

Im Display wird „MIX DIR“ angezeigt und das MIX-Symbol leuchtet.

Um alle Titel der eingelegten MP3-CD in zufälliger Reihenfolge abzuspielen,

- ⇨ drücken Sie die Taste **4 MIX** (11) länger als zwei Sekunden.

Im Display erscheint „MIX CD“ und das MIX-Symbol leuchtet.

MIX beenden

Um MIX zu beenden,

- ⇨ drücken Sie kurz die Taste **4 MIX** (11).

„MIX OFF“ wird im Display angezeigt und das MIX-Symbol erlischt.

Titel anspielen (SCAN)

Sie können alle Titel der CD kurz anspielen lassen.

- ⇨ Drücken Sie die **OK**-Taste (10) länger als zwei Sekunden. Der nächste Titel wird angespielt.

Im Display wird „TRACK SCAN“ neben den blinkenden Titelnummern angezeigt. Die Titel der CD werden in aufsteigender Reihenfolge angespielt.

Hinweis:

- Die Anspieldauer ist einstellbar. Lesen Sie zur Einstellung der Anspieldauer den Abschnitt „Anspieldauer einstellen“ im Kapitel „Radiobetrieb“.

SCAN beenden, Titel weiterhören

- ⇨ Drücken Sie kurz die **OK**-Taste (10). Der aktuell angespielte Titel wird weitergespielt.

Einzelne Titel oder ganze Verzeichnisse wiederholt abspielen (REPEAT)

Um den aktuellen Titel wiederholt abzuspielen,

- ⇨ drücken Sie kurz die Taste **5 RPT** (11).

Im Display erscheint kurz „REPEAT TRACK“ und RPT leuchtet.

Um das ganze Verzeichnis wiederholt abspielen zu lassen,

- ⇨ drücken Sie die Taste **5 RPT** (11) länger als zwei Sekunden.

„REPEAT DIR“ wird im Display angezeigt.

REPEAT beenden

Um die Wiederholung des aktuellen Titels bzw. des aktuellen Verzeichnisses zu beenden,

- ⇨ drücken Sie kurz die Taste **5 RPT** (11).

Im Display wird kurz „REPEAT OFF“ angezeigt und RPT erlischt.

Wiedergabe unterbrechen (PAUSE)

- ⇨ Drücken Sie die Taste **6** (11).

Im Display erscheint „PAUSE“.

Pause aufheben

- ⇨ Drücken Sie während der Pause die Taste **6** (11).

Die Wiedergabe wird fortgesetzt.

MP3-BETRIEB

Anzeige einstellen

Standard-Anzeige einstellen

Sie können sich im Display verschiedene Informationen zu dem aktuellen Titel anzeigen lassen:

- Titelnummer, Spielzeit und Verzeichnisnummer
- Titelnummer, Spielzeit und Uhrzeit

Die o.g. Informationen werden, nachdem der MP3-Lauftext nach einem Titelwechsel einmal gescrollt wurde, dauerhaft im Display angezeigt.

Um zwischen den Anzeigemöglichkeiten zu wählen,

⇨ drücken Sie die Taste **DIS** (8).

MP3-Lauftexte einstellen

Sie können einstellen, dass im Display bei jedem Titelwechsel einer der folgenden Lauftexte einmalig angezeigt werden soll. Nachdem der Lauftext angezeigt wurde, wird die Standard-Anzeige verwendet (s. oben). Die verfügbaren Anzeigoptionen sind:

- Verzeichnisname
- Dateiname
- Name des Interpreten
- Name des Titels
- Name des Albums

Hinweis:

- Interpret, Titel und Albumname sind Bestandteil des MP3-ID-Tags der Version 1 und können nur angezeigt werden, wenn Sie mit den MP3-Dateien gespeichert wurden (lesen Sie dazu auch die Anleitung zu Ihrer PC-MP3-Software bzw. Brenn-Software).

Um zwischen den Anzeigemöglichkeiten zu wählen,

⇨ drücken Sie die Taste **MENU** (9).

⇨ Drücken Sie die Taste **↵** oder **⏪** (7) so oft, bis im Display „MP3 DISPLAY“ angezeigt wird.

⇨ Wählen Sie den gewünschten MP3-Lauftext mit der Taste **>** oder **<** (7) aus.

Wenn der Einstellvorgang abgeschlossen ist,

⇨ drücken Sie zweimal die Taste **MENU** (9) oder **OK** (10).

MP3-Lauftext scrollen

Um den gewählten MP3-Lauftext während der Wiedergabe erneut anzeigen zu lassen,

⇨ drücken Sie kurz die Taste **1 SCL** (6).

Hinweis:

- Wenn Sie den Namen des Interpreten, des Albums oder des Titels als Lauftext gewählt haben und der MP3-Titel diese Information nicht enthält, wird nach Druck auf die Taste 1 SCL nichts angezeigt.

CD-Wechsler-Betrieb

Hinweis:

- Informationen über den Umgang mit CDs, das Einlegen von CDs und zur Handhabung des CD-Wechslers finden Sie in der Bedienungsanleitung Ihres CD-Wechslers.

CD-Wechsler-Betrieb starten

⇨ Drücken Sie **SRC** (16) so oft, bis im Display „CHANGER“ erscheint.

Die Wiedergabe beginnt mit der ersten CD, die der CD-Wechsler erkennt.

CD wählen

Um auf- oder abwärts zu einer anderen CD zu wechseln,

⇨ drücken Sie die **V** oder **^**-Taste (7) ein- oder mehrmals.

Hinweis:

- Freie CD-Schächte im Wechsler und CD-Schächte mit ungültigen CDs werden dabei übersprungen.

Titel wählen

Um auf- oder abwärts zu einem anderen Titel auf der aktuellen CD zu wechseln,

⇨ drücken Sie die **>** oder **<**-Taste (7) ein- oder mehrmals.

Schneller Suchlauf (hörbar)

Für einen schnellen Suchlauf rückwärts bzw. vorwärts

⇨ halten Sie eine der **<>**-Tasten (7) gedrückt, bis der schnelle Suchlauf rückwärts bzw. vorwärts beginnt.

Anzeige wechseln

Für die Anzeige stehen zwei Optionen zur Verfügung:

- Titelnummer, Spielzeit und Uhrzeit
- Titelnummer, Spielzeit und CD-Nummer

Um zwischen den Anzeigen zu wechseln,

⇨ drücken Sie die Taste **DIS** (8).

Einzelne Titel oder ganze CDs wiederholt abspielen (REPEAT)

Um den aktuellen Titel zu wiederholen,

⇨ drücken Sie kurz die Taste **5 RPT** (11).

Im Display erscheint kurz „REPEAT TRACK“, RPT leuchtet im Display.

Um die aktuelle CD zu wiederholen,

⇨ halten Sie die Taste **5 RPT** (11) länger als zwei Sekunden gedrückt.

Im Display erscheint kurz „REPEAT DISC“, RPT leuchtet im Display.

REPEAT beenden

Um die Wiederholung des aktuellen Titels bzw. der aktuellen CD zu beenden,

⇨ drücken Sie kurz die Taste **5 RPT** (11).

„REPEAT OFF“ erscheint und RPT im Display erlischt.

Titel in zufälliger Reihenfolge abspielen (MIX)

Um die Titel der aktuellen CD in zufälliger Reihenfolge abzuspielen,

⇒ drücken Sie kurz die Taste

4 MIX (11).

Im Display erscheint kurz „MIX CD“, MIX leuchtet im Display.

Um die Titel aller eingelegten CDs in zufälliger Reihenfolge abzuspielen,

⇒ halten Sie die Taste **4 MIX** (11) länger als zwei Sekunden gedrückt.

Im Display erscheint kurz „MIX ALL“, MIX leuchtet im Display.

MIX beenden

⇒ Drücken Sie kurz die Taste **4 MIX** (11).

„MIX OFF“ wird angezeigt und MIX im Display erlischt.

Alle Titel aller CDs anspielen (SCAN)

Um alle Titel aller eingelegten CDs in aufsteigender Reihenfolge kurz anzuspieren,

⇒ drücken Sie die **OK**-Taste (10) länger als zwei Sekunden.

Im Display erscheint „TRACK SCAN“ und die Nummer des aktuellen Titels blinkt.

SCAN beenden

Um das Anspielen zu beenden,

⇒ drücken Sie kurz die **OK**-Taste (10).

Der aktuell angespielte Titel wird weitergespielt.

Hinweis:

- Die Anspieldauer ist einstellbar. Lesen Sie zur Einstellung der Anspielzeit den Abschnitt „Anspielzeit einstellen“ im Kapitel „Radiobetrieb“.

Wiedergabe unterbrechen (PAUSE)

⇒ Drücken Sie die Taste **6** (11).

Im Display erscheint „PAUSE“.

Pause aufheben

⇒ Drücken Sie während der Pause die Taste **6** (11).

Die Wiedergabe wird fortgesetzt.

CLOCK - Uhrzeit

Uhrzeit kurz anzeigen lassen

Im unteren Teil des Displays können Sie in jeder Audioquelle die Uhrzeit dauerhaft anzeigen lassen. Lesen Sie dazu die Abschnitte in den entsprechenden Kapiteln.

Uhrzeit einstellen

Um die Uhrzeit einzustellen,

- ⇨ drücken Sie die Taste **MENU** (9).
- ⇨ Drücken Sie die Taste **↵** oder **↶** (7) so oft, bis „CLOCK SET“ im Display angezeigt wird.
- ⇨ Drücken Sie die Taste **➤** (7).

Die Uhrzeit wird im Display angezeigt. Die Minuten blinken und können eingestellt werden.

- ⇨ Stellen Sie die Minuten mit den **↵ / ↶**-Tasten (7) ein.

Wenn die Minuten eingestellt sind,

- ⇨ drücken Sie die Taste **◀** (7).

Die Stunden blinken.

- ⇨ Stellen Sie die Stunden mit den **↵ / ↶**-Tasten (7) ein.
- ⇨ Drücken Sie zweimal die Taste **MENU** (9) oder **OK** (10).

Uhrmodus 12/24 Std. wählen

- ⇨ Drücken Sie die Taste **MENU** (9).

Im Display wird „MENU“ angezeigt.

- ⇨ Drücken Sie die Taste **↵** oder **↶** (7) so oft, bis „24 H MODE“ bzw. „12 H MODE“ im Display angezeigt wird.

- ⇨ Drücken Sie die **<** oder **>**-Taste (7), um den Modus umzuschalten.

Wenn der Einstellvorgang abgeschlossen ist,

- ⇨ drücken Sie die Taste **MENU** (9) oder **OK** (10).

Uhrzeit bei ausgeschaltetem Gerät und eingeschalteter Zündung dauerhaft anzeigen lassen

Um bei ausgeschaltetem Gerät und eingeschalteter Fahrzeugzündung die Uhrzeit anzeigen zu lassen,

- ⇨ drücken Sie die Taste **MENU** (9).

Im Display wird „MENU“ angezeigt.

- ⇨ Drücken Sie die Taste **↵** oder **↶** (7) so oft, bis „CL DISP OFF“ bzw. „CL DISP ON“ im Display angezeigt wird.
- ⇨ Drücken Sie die **<** oder **>**-Taste (7), um die Anzeige zwischen ON (an) oder OFF (aus) umzuschalten.

Wenn der Einstellvorgang abgeschlossen ist,

- ⇨ drücken Sie die Taste **MENU** (9) oder **OK** (10).

Sound

Sie können für jede Quelle (Radio, CD/MP3, CD-Wechsler, AUX, Verkehrsdurchsage und Telefon/ Navigation) die Einstellungen für Klang (Bass und Höhen) getrennt vornehmen. Die Einstellungen für die Lautstärkeverteilung (Balance und Fader) werden für alle Audioquellen gemeinsam vorgenommen.

Hinweis:

- Die Einstellungen des Klangs für Verkehrsdurchsagen und Telefon/ Navigation können nur während einer Verkehrsdurchsage bzw. eines Telefonats/ einer Sprachausgabe vorgenommen werden.

Bässe einstellen

⇨ Drücken Sie die Taste **AUDIO** (14).

„BASS“ erscheint im Display.

⇨ Drücken Sie die Taste **↔** oder **↵** (7), um die Bässe einzustellen.

Wenn der Einstellvorgang abgeschlossen ist,

⇨ drücken Sie die Taste **AUDIO** (14).

Höhen einstellen

⇨ Drücken Sie die Taste **AUDIO** (14).

„BASS“ erscheint im Display.

⇨ Drücken Sie die Taste **>** (7) so oft, bis „TREBLE“ im Display erscheint.

⇨ Drücken Sie die Taste **↔** oder **↵** (7), um die Höhen einzustellen.

Wenn der Einstellvorgang abgeschlossen ist,

⇨ drücken Sie die Taste **AUDIO** (14).

Lautstärkeverteilung links/ rechts (Balance) einstellen

Um die die Lautstärkeverteilung links/ rechts (Balance) einzustellen,

⇨ drücken Sie die Taste **AUDIO** (14).

„BASS“ erscheint im Display.

⇨ Drücken Sie die Taste **>** (7) so oft, bis „BALANCE“ im Display erscheint.

⇨ Drücken Sie die Taste **↔** oder **↵** (7), um die Lautstärkeverteilung rechts/links einzustellen.

Wenn der Einstellvorgang abgeschlossen ist,

⇨ drücken Sie die Taste **AUDIO** (14).

Lautstärkeverteilung vorne/ hinten (Fader) einstellen

Um die Lautstärkeverteilung vorne/ hinten (Fader) einzustellen,

⇨ drücken Sie die Taste **AUDIO** (14).

„BASS“ erscheint im Display.

⇨ Drücken Sie die Taste **>** (7) so oft, bis „FADER“ im Display erscheint.

⇨ Drücken Sie die Taste **↔** oder **↵** (7), um die Lautstärkeverteilung vorn/hinten einzustellen.

Wenn der Einstellvorgang abgeschlossen ist,

⇨ drücken Sie die Taste **AUDIO** (14).

Equalizer-Presets

Dieses Gerät verfügt über einen Equalizer, in dem die Einstellungen für die Musikrichtungen „ROCK“, „POP“ und „CLASSIC“ bereits programmiert sind.

Um ein Equalizer-Preset zu wählen,

⇒ drücken Sie die Taste **AUDIO** (14).

„BASS“ erscheint im Display.

⇒ Drücken Sie die Taste **>** (7) so oft, bis „EQ POP“, „EQ ROCK“, „EQ CLASSIC“ bzw. „EQ OFF“ im Display erscheint.

⇒ Drücken Sie die Taste **↵** oder **↵** (7), um eines der Presets zu wählen oder wählen Sie „EQ OFF“ um den Equalizer auszuschalten.

Wenn Sie eines der Presets auswählen, leuchtet DEQ im Display.

Wenn der Einstellvorgang abgeschlossen ist,

⇒ drücken Sie die Taste **AUDIO** (14).

X-BASS

X-BASS bedeutet die Anhebung der Bässe bei geringer Lautstärke.

Hinweis:

- Die Einstellungen für X-Bass können für jede Audioquelle Radio, CD/MP3, CD-Wechsler und AUX getrennt vorgenommen werden.

X-BASS-Anhebung einstellen

Die X-BASS-Anhebung kann in Stufen von 1 bis 3 eingestellt werden.

„X-BASS OFF“ bedeutet, das die X-BASS-Funktion ausgeschaltet ist.

⇒ Drücken Sie die Taste **X-BASS** (15).

⇒ Drücken Sie die Taste **↵** oder **↵** (7) so oft, bis die gewünschte Einstellung im Display angezeigt wird.

Wenn der Einstellvorgang abgeschlossen ist,

⇒ drücken Sie die Taste **X-BASS** (15).

PEGELANZEIGE/ HELLIGKEIT EINSTELLEN

Pegelanzeige einstellen

Die Pegelanzeige in Ihrem Display zeigt Ihnen während der Einstellvorgänge kurzzeitig symbolisch die Lautstärke und die Einstellungen der Klangregelung an.

Außerhalb der Einstellvorgänge zeigt die Pegelanzeige den Ausgangspegel des Autoradiogerätes an. Sie können die Pegelanzeige ein- bzw. ausschalten.

⇒ Drücken Sie die Taste **MENU** (9).

Im Display wird „MENU“ angezeigt.

⇒ Drücken Sie die Taste **↔** oder **↵** (7) so oft, bis „PEAK LEVEL“ im Display angezeigt wird.

⇒ Drücken Sie die **<** oder **>**-Taste (7), um zwischen „PEAK LVL ON“ (Ein) und „PEAK LVL OFF“ (Aus) zu wählen.

Wenn der Einstellvorgang abgeschlossen ist,

⇒ drücken Sie zweimal die Taste **MENU** (9) oder **OK** (10).

Helligkeit (Dimmer) einstellen

Wenn Ihr Autoradiogerät wie in der Einbauanleitung beschrieben angeschlossen ist und Ihr Fahrzeug über den entsprechenden Anschluss verfügt, erfolgt die Umschaltung der Displayhelligkeit mit dem Fahrlicht. Die Displayhelligkeit können Sie getrennt für die Nacht und für den Tag in Stufen von 1 - 9 einstellen. Empfohlen wird die Einstellung „6“.

⇒ Drücken Sie die Taste **MENU** (9).

Im Display wird „MENU“ angezeigt.

⇒ Drücken Sie die Taste **↔** oder **↵** (7) so oft, bis „DIM DAY“ bzw. „DIM NIGHT“ im Display angezeigt wird.

⇒ Drücken Sie die **<** oder **>**-Taste (7), um zwischen den Helligkeitsstufen zu wählen.

Wenn der Einstellvorgang abgeschlossen ist,

⇒ drücken Sie zweimal die Taste **MENU** (9) oder **OK** (10).

Betrachtungswinkel einstellen

Fahrzeughersteller haben für Autoradios unterschiedliche Einbauwinkel vorgesehen. Dadurch kann es vorkommen, dass bei bestimmten Einbaulagen des Autoradios die Displayanzeige schlecht abzulesen ist.

In diesem Fall ist es unbedingt notwendig, die Displayanzeige an diesen Winkel anzupassen.

Gehen Sie dazu bitte wie folgt vor:

⇒ Drücken Sie die Taste **MENU** (9).

⇒ Drücken Sie die Taste **↔** oder **↵** (7) so oft, bis „VIEW ANGLE“ im Display angezeigt wird.

⇒ Drücken Sie die **<** oder **>**-Taste (7), um den Betrachtungswinkel einzustellen (-4 bis +4).

Wenn der Einstellvorgang abgeschlossen ist,

⇒ drücken Sie zweimal die Taste **MENU** (9) oder **OK** (10).

Externe Audioquellen

Sie können **anstelle** des CD-Changers eine andere externe Audioquelle mit Line-Ausgang anschließen. Solche Quellen können z. B. tragbare CD-Spieler, MiniDisc-Spieler oder MP3-Spieler sein.

Im Menü muss der AUX-Eingang eingeschaltet werden.

Zum Anschluss einer externen Audioquelle benötigen Sie ein Adapterkabel. Dieses Kabel (Blaupunkt-Nr.: 7 607 897 093) können Sie über Ihren autorisierten Blaupunkt-Fachhändler beziehen.

AUX-Eingang ein-/ausschalten

⇒ Drücken Sie die Taste **MENU** (9).

Im Display wird „MENU“ angezeigt.

⇒ Drücken Sie die Taste **↵** oder **↶** (7) so oft, bis „AUX OFF“ bzw. „AUX ON“ im Display angezeigt wird.

⇒ Drücken Sie die Taste **<** oder **>** (7), um AUX ein- bzw. auszuschalten.

Wenn der Einstellvorgang abgeschlossen ist,

⇒ drücken Sie die Taste **MENU** (9) oder **OK** (10).

Hinweis:

- Wenn der AUX-Eingang eingeschaltet ist, kann er mit der **SRC**-Taste (16) ausgewählt werden.

TMC für dynamische Navigationssysteme

TMC bedeutet „Traffic Message Channel“. Über TMC werden Verkehrsmeldungen digital übermittelt und können so von geeigneten Navigationssystemen für die Routenplanung verwendet werden. Ihr Autoradio verfügt über einen TMC-Ausgang, an den Blaupunkt-Navigationssysteme angeschlossen werden können. Welche Navigationssysteme an Ihrem Autoradio verwendet werden können, erfahren Sie von Ihrem Blaupunkt-Fachhändler.

Wenn ein Navigationssystem angeschlossen ist und ein TMC-Sender empfangen wird, leuchtet TMC im Display.

Wenn die dynamische Zielführung aktiv ist, wird automatisch ein TMC-Sender eingestellt.

TECHNISCHE DATEN

Technische Daten

Verstärker

Ausgangsleistung: 4 x 25 Watt Sinus
nach DIN 45 324
bei 14,4 V
4 x 45 Watt max.
Power

Tuner

Wellenbereiche Europa:

UKW (FM) : 87,5 - 108 MHz
MW : 531 - 1 602 kHz
LW : 153 - 279 kHz

Wellenbereiche Amerika:

UKW (FM) : 87,5 - 107,9 MHz
AM : 530 - 1 710 kHz

Wellenbereiche Thai und Asien:

UKW (FM) : 87,5 - 108 MHz
AM : 531 - 1 602 kHz

FM - Übertragungsbereich:

35 - 16 000 Hz

CD

Übertragungsbereich:

20 - 20 000 Hz

Pre-amp Out

4 Kanäle: 3 V

Eingangsempfindlichkeit

AUX Eingang : 2 V / 6 k Ω

Tel-/Navi-Eingang : 10 V / 1 k Ω

Änderungen vorbehalten!

Service-Nummern / Service numbers / Numéros du service après-vente / Numeri del servizio di assistenza / Servicenummers / Telefonnummer för service / Números de servicio / Número de serviço / Servicenumre

| Country: | Phone: | Fax: | WWW: |
|----------------------------|-----------------------|------------------|---|
| Germany | (D) 0180-5000225 | 05121-49 4002 | http://www.blaupunkt.com |
| Austria | (A) 01-610 390 | 01-610 393 91 | |
| Belgium | (B) 02-525 5444 | 02-525 5263 | |
| Denmark | (DK) 44 898 360 | 44-898 644 | |
| Finland | (FIN) 09-435 991 | 09-435 99236 | |
| France | (F) 01-4010 7007 | 01-4010 7320 | |
| Great Britain | (GB) 01-89583 8880 | 01-89583 8394 | |
| Greece | (GR) 210 94 27 337 | 210 94 12 711 | |
| Ireland | (IRL) 01-4149400 | 01-4598830 | |
| Italy | (I) 02-369 62331 | 02-369 62464 | |
| Luxembourg | (L) 40 4078 | 40 2085 | |
| Netherlands | (NL) 023-565 6348 | 023-565 6331 | |
| Norway | (N) 66-817 000 | 66-817 157 | |
| Portugal | (P) 01-2185 00144 | 01-2185 11111 | |
| Spain | (E) 902-120234 | 916-467952 | |
| Sweden | (S) 08-7501500 | 08-7501810 | |
| Switzerland | (CH) 01-8471644 | 01-8471650 | |
| Czech. Rep. | (CZ) 02-6130 0441 | 02-6130 0514 | |
| Hungary | (H) 01-333 9575 | 01-324 8756 | |
| Poland | (PL) 0800-118922 | 022-8771260 | |
| Turkey | (TR) 0212-3350677 | 0212-3460040 | |
| USA | (USA) 800-2662528 | 708-6817188 | |
| Brasil (Mercosur) | (BR) +55-19 3745 2769 | +55-19 3745 2773 | |
| Malaysia (Asia Pacific) | (MAL) +604-6382 474 | +604-6413 640 | |

Blaupunkt GmbH

