



Radio | CD | MP3 | WMA

London MP37

7 647 553 310



Bedienungsanleitung
Operating instructions
Mode d'emploi
Istruzioni d'uso
Gebruiksaanwijzing
Bruksanvisning
Instrucciones de manejo
Instruções de serviço
Betjeningsvejledning
Instrukcja obsługi
Návod k obsluze
Návod na obsluhu

 **BLAUPUNKT**

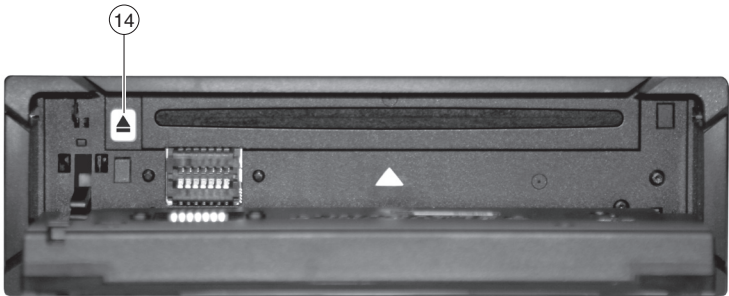
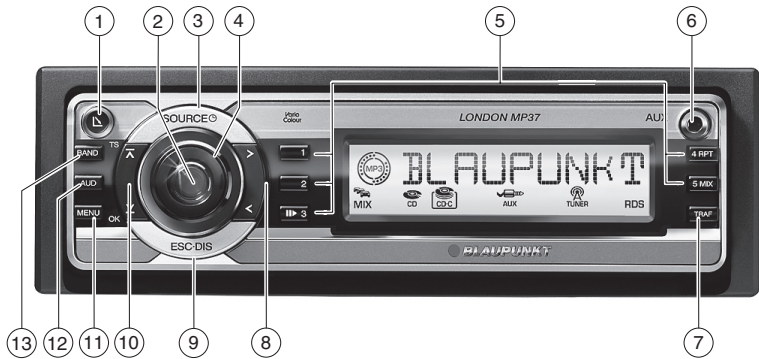

- ① -Taste, zum Öffnen des klapp- und abnehmbaren Bedienteils (Flip-Release-Panel).
- ② Ein-/Aus-Taste
Kurzdruck: Einschalten des Gerätes. Im Betrieb: Stummschaltung (Mute) des Gerätes.
Langdruck: Ausschalten des Gerätes.
- ③ **SOURCE** -Taste
Kurzdruck: Quellenwahl zwischen Radio und CD und (wenn angeschlossen bzw. eingeschaltet) CD-Wechsler, AUX und FRONT AUX.
Langdruck: Uhrzeit kurz anzeigen.
- ④ Lautstärkeregler
- ⑤ Tastenblock **1 - 5**
- ⑥ **FRONT AUX**-Eingang
- ⑦ **TRAF•RDS**-Taste
Kurzdruck: Ein-/Ausschalten der Verkehrsfunkbereitschaft
Langdruck: RDS-Komfortfunktion ein-/ausschalten.
- ⑧ Pfeiltasten **<und>**
- ⑨ **ESC•DIS**-Taste
Kurzdruck: Wechsel aus einem Menüpunkt zurück in das Hauptmenü (auch im Audio-Menü).
Langdruck: Display-Inhalte wechseln.
- ⑩ Pfeiltasten **↖** und **↘**
- ⑪ **MENU•OK**-Taste
Kurzdruck: Aufrufen des Menüs für die Grundeinstellungen und Bestätigung von Einstellungen.
Beenden der Scan-Funktion.
Langdruck: Starten der Scan-Funktion.
- ⑫ **AUD**-Taste, Aufrufen des Audio-Menüs: Einstellen von Bässen, Höhen, Mitten, Subout, Balance und Fader. X-BASS ein-/ausschalten und einstellen.
Auswahl einer Equalizer-Voreinstellung.
- ⑬ **BAND•TS**-Taste
Kurzdruck: Wahl der FM-Speicher-ebenen und der Wellenbereiche MW und LW.
Langdruck: Start der Travelstore-Funktion.
- ⑭ **▲**-Taste (Eject) zum Entfernen der CD aus dem Gerät.

Zu dieser Anleitung	6	Gespeicherte Sender abrufen	16
Verwendete Symbole	6	Empfangbare Sender anspielen	
Bestimmungsgemäßer Gebrauch	6	(SCAN)	16
Konformitätserklärung.....	6	Anspielzeit einstellen.....	16
Zu Ihrer Sicherheit	7	Programm-Typ (PTY)	17
Wenn Sie das Gerät selbst einbauen ...	7	Radioempfang optimieren	18
Reinigungshinweise	7	Verkehrsfunk	19
Altgerät-Entsorgung		Vorrang für Verkehrsfunk ein-/	
(nur EU-Länder)	8	ausschalten	19
Lieferumfang	8	Lautstärke für Verkehrsdurchsagen	
Sonderzubehör		einstellen.....	19
(nicht im Lieferumfang)	8	CD-Betrieb	20
Gewährleistung	9	CD-Betrieb starten	20
Service	9	Titel wählen	20
Abnehmbares Bedienteil	9	Schnelle Titelwahl	20
Diebstahlschutz.....	9	Schneller Suchlauf (hörbar)	21
Abnehmen des Bedienteils	9	Zufallswiedergabe der Titel (MIX)	21
Bedienteil anbringen	10	Titel anspielen (SCAN).....	21
Ausschaltzeit (OFF TIMER)	10	Titel wiederholen (Repeat)	21
Ein-/Ausschalten	11	Wiedergabe unterbrechen (PAUSE) ..	21
Lautstärke einstellen	11	Anzeige einstellen	22
Einschaltlautstärke einstellen	11	CD-Text anzeigen lassen.....	22
Lautstärke schnell absenken (Mute) ..	12	Verkehrsdurchsage im CD-Betrieb ...	22
Telefon-Audio/Navigation-Audio.....	12	CD entnehmen	22
Bestätigungston ein-/ausschalten.....	13	MP3-/WMA-Betrieb	23
Radiobetrieb	13	Vorbereitung der MP3-CD	23
Tuner einstellen	13	MP3-Betrieb starten.....	24
Radiobetrieb einschalten	14	Anzeige einstellen	24
RDS-Komfortfunktion (AF, REG)	14	Verzeichnis wählen	25
Wellenbereich/		Titel/Dateien wählen	25
Speicherebene wählen	14	Schneller Suchlauf	25
Sender einstellen.....	15	Titel in zufälliger Reihenfolge	
Empfindlichkeit des Sendersuchlaufs		abspielen – MIX	25
einstellen.....	15	Titel anspielen – SCAN	26
Sender speichern	16	Einzelne Titel oder ganze	
Sender automatisch speichern		Verzeichnisse wiederholt	
(Travelstore)	16	abspielen – REPEAT	26
		Wiedergabe unterbrechen (PAUSE) ..	26

CD-Wechsler-Betrieb	27	Display einstellen	34
CD-Wechsler-Betrieb starten	27	Display-Helligkeit einstellen	34
CD wählen	27	Farbe der Displaybeleuchtung einstellen.....	34
Titel wählen	27	Externe Audioquellen.....	35
Schneller Suchlauf (hörbar)	27	Rückseitigen AUX-Eingang ein-/ausschalten	36
Einzelne Titel oder ganze CDs wiederholt abspielen (Repeat)	27	Technische Daten	36
Titel in zufälliger Reihenfolge abspielen (MIX)	27		
Alle Titel aller CDs anspielen (SCAN) ..	28		
Wiedergabe unterbrechen (PAUSE) ..	28		
Anzeige einstellen	28		
Clock - Uhrzeit	29		
Uhrzeit anzeigen lassen	29		
Uhrzeit einstellen.....	29		
Uhrmodus 12/24 Std. wählen	29		
Uhrzeit bei ausgeschaltetem Gerät und eingeschalteter Zündung dauerhaft anzeigen lassen.....	29		
Sound	30		
Bässe (Bass) einstellen.....	30		
Mitten (Middle) einstellen	30		
Höhen (Treble) einstellen	31		
Lautstärkeverteilung links/rechts (Balance) einstellen	31		
Lautstärkeverteilung vorne/hinten (Fader) einstellen	31		
Vorverstärkerausgang (Preamp-Out/Sub-Out)	32		
Sub-Out-Pegel einstellen.....	32		
Einstellen der Sub-Out-Grenzfrequenz.....	32		
X-BASS	33		
X-BASS-Anhebung einstellen	33		
Equalizer-Voreinstellungen (Presets) ..	33		

Zu dieser Anleitung

Diese Anleitung enthält wichtige Informationen, um das Gerät einfach und sicher einzubauen und zu bedienen.

- Lesen Sie diese Anleitung sorgfältig und vollständig, bevor Sie das Gerät benutzen.
- Bewahren Sie die Anleitung so auf, dass sie jederzeit für alle Benutzer zugänglich ist.
- Geben Sie das Gerät an Dritte stets zusammen mit dieser Anleitung weiter.

Beachten Sie außerdem die Anleitungen von den Geräten, die Sie im Zusammenhang mit diesem Gerät verwenden.

Verwendete Symbole

In dieser Anleitung werden folgende Symbole verwendet:



GEFAHR!

Warnt vor Verletzungen



VORSICHT!

Warnt vor Laserstrahl



VORSICHT!

Warnt vor Beschädigung des CD-Laufwerks



Das CE-Kennzeichen bestätigt die Einhaltung der EU-Richtlinien.

➔ Kennzeichnet einen Handlungsschritt

- Kennzeichnet eine Aufzählung

Bestimmungsgemäßer Gebrauch

Dieses Gerät ist für den Einbau und Betrieb in einem Fahrzeug mit 12-V-Bordnetzspannung vorgesehen und muss in einen DIN-Schacht eingebaut werden. Beachten Sie die Leistungsgrenzen in den Technischen Daten. Lassen Sie Reparaturen und ggf. den Einbau von einem Fachmann durchführen.

Konformitätserklärung

Hiermit erklärt die Blaupunkt GmbH, dass sich dieses Autoradio in Übereinstimmung mit den grundlegenden Anforderungen und den anderen relevanten Vorschriften der Richtlinie 1999/5/EG befindet.

Zu Ihrer Sicherheit

Das Gerät wurde entsprechend dem heutigen Stand der Technik und den anerkannten sicherheitstechnischen Regeln hergestellt. Trotzdem können Gefahren entstehen, wenn Sie die Sicherheitshinweise in dieser Anleitung nicht beachten.

Wenn Sie das Gerät selbst einbauen

Sie dürfen das Gerät nur dann einbauen, wenn Sie Erfahrung mit dem Einbau von Autoradios haben und Ihnen die Elektrik des Fahrzeugs vertraut ist. Beachten Sie dazu die Einbauanleitung am Ende dieser Anleitung.

Das müssen Sie beachten!



GEFAHR!

Erhöhte Verletzungsgefahr durch Stecker

Im Falle eines Unfalls kann der hervorstehende Stecker in der FRONT-AUX-IN-Buchse Verletzungen verursachen. Die Verwendung gerader Stecker oder Adapter kann zu einem erhöhten Verletzungsrisiko führen.

- Aus diesem Grund empfehlen wir die Nutzung von abgewinkelten Klinkensteckern, z. B. das Blaupunkt Zubehörkabel (7 607 001 535).



VORSICHT!

Im Gerät befindet sich ein Class-1-Laser, der Ihre Augen verletzen kann.

Öffnen Sie das Gerät nicht und nehmen Sie keine Änderungen daran vor.

Im Betrieb

- Bedienen Sie das Gerät nur dann, wenn es die Verkehrslage zulässt! Halten Sie an geeigneter Stelle an, um umfangreiche Bedienungen durchzuführen.
- Entnehmen oder bringen Sie das Bedienteil nur bei stehendem Fahrzeug an.
- Hören Sie stets in mäßiger Lautstärke, um akustische Warnsignale (z. B. Polizei) hören zu können und Ihr Gehör zu schützen. Erhöhen Sie die Lautstärke nicht, wenn Sie eine andere Audioquelle wählen oder der CD-Wechsler die CD wechselt. Dann wird das Gerät kurzzeitig stummgeschaltet.

Nach dem Betrieb

- Ohne Bedienteil ist das Gerät für Diebe wertlos. Entnehmen sie das Bedienteil immer, wenn Sie das Fahrzeug verlassen.
- Transportieren Sie das Bedienteil so, dass es vor Stößen geschützt ist und die Kontakte nicht verschmutzen können.

Reinigungshinweise

Löse-, Reinigungs- und Scheuermittel sowie Cockpit-Spray und Kunststoff-Pflegemittel können Stoffe enthalten, welche die Oberfläche des Geräts angreifen.

- Verwenden Sie zur Reinigung des Geräts nur ein trockenes oder leicht feuchtes Tuch.
- Reinigen Sie bei Bedarf die Kontakte des Bedienteils mit einem weichen, mit Reinigungsalkohol getränkten Tuch.

Altgerät-Entsorgung

(nur EU-Länder)



Entsorgen Sie Ihr Altgerät nicht in den Hausmüll!

Nutzen Sie zur Entsorgung des Altgerätes die zur Verfügung stehenden Rückgabe- und Sammelsysteme.

Lieferumfang

Im Lieferumfang enthalten sind:

- 1 Autoradio
- 1 Etui für das Bedienteil
- 1 Halterahmen
- 2 Demontagebügel
- 1 Führungsbolzen
- 1 Bedienungsanleitung

Sonderzubehör

(nicht im Lieferumfang)

Benutzen Sie nur von Blaupunkt zugelassenes Sonderzubehör.

Fernbedienung

Mit einer Lenkrad- und/oder Handfernbedienung können Sie die Grundfunktionen Ihres Autoradiogerätes sicher und bequem bedienen.

Ein-/ Ausschalten ist mit der Fernbedienung nicht möglich!

Welche Fernbedienungen an Ihrem Autoradio verwendet werden können, erfahren Sie von Ihrem Blaupunkt Fachhändler oder im Internet unter www.blaupunkt.com.

Verstärker (Amplifier)

Alle Blaupunkt- und Velocity-Verstärker (Amplifier) können verwendet werden.

CD-Wechsler (Changer)

Es können folgende Blaupunkt-CD-Wechsler angeschlossen werden:
CDC A 03, CDC A 08 und IDC A 09.

Gewährleistung

Für innerhalb der Europäischen Union gekaufte Produkte geben wir eine Herstellergarantie. Für außerhalb der Europäischen Union gekaufte Geräte gelten die von unserer jeweils zuständigen Landesvertretung herausgegebenen Garantiebedingungen.

Die Garantiebedingungen können Sie unter www.blaupunkt.com abrufen oder direkt anfordern bei:

Blaupunkt GmbH
Hotline
Robert-Bosch-Str. 200
D-31139 Hildesheim

Service

In einigen Ländern bietet Blaupunkt einen Reparatur- und Abholservice.

Unter www.blaupunkt.com können Sie sich informieren, ob dieser Service in Ihrem Land verfügbar ist.

Möchten Sie diesen Service in Anspruch nehmen, können Sie über das Internet einen Abholservice für Ihr Gerät anfordern.

Abnehmbares Bedienteil

Diebstahlschutz

Ihr Gerät ist zum Schutz gegen Diebstahl mit einem abnehmbaren Bedienteil (Flip-Release-Panel) ausgestattet. Ohne dieses Bedienteil ist das Gerät für einen Dieb wertlos.

Schützen Sie Ihr Gerät gegen Diebstahl und nehmen Sie das Bedienteil bei jedem Verlassen des Fahrzeugs mit. Lassen Sie das Bedienteil nicht im Auto, auch nicht an versteckter Stelle, zurück.

Hinweise:

- Lassen Sie das Bedienteil nicht fallen.
- Setzen Sie das Bedienteil nicht dem direkten Sonnenlicht oder anderen Wärmequellen aus.
- Vermeiden Sie eine direkte Berührung der Kontakte des Bedienteils mit der Haut. Reinigen Sie bitte die Kontakte bei Bedarf mit einem mit Reinigungsalkohol getränkten, fusselfreien Tuch.

Abnehmen des Bedienteils

➔ Drücken Sie die Taste  ①.

Das Bedienteil wird nach vorne geöffnet.

➔ Fassen Sie das Bedienteil an der rechten Seite an und ziehen Sie das Bedienteil gerade aus der Halterung.

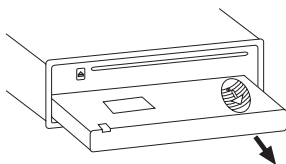

Hinweise:

- Das Gerät wird nach einer von Ihnen einstellbaren Zeit ausgeschaltet. Lesen Sie dazu den Abschnitt „Ausschaltzeit (OFF TIMER)“ in diesem Kapitel.
- Alle aktuellen Einstellungen werden gespeichert.
- Eine eingelegte CD verbleibt im Gerät.

Bedienteil anbringen

- Halten Sie das Bedienteil etwa rechtwinklig zum Gerät.
- Schieben Sie das Bedienteil in die Führung des Gerätes an der rechten und linken Seite am unteren Gehäuseend. Drücken Sie das Bedienteil vorsichtig in die Halterungen, bis es einrastet.
- Klappen Sie das Bedienteil vorsichtig nach oben, bis es einrastet.

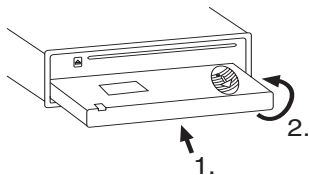

Wenn das Gerät beim Abnehmen des Bedienteils eingeschaltet war, schaltet es sich nach dem Einsetzen automatisch mit der letzten Einstellung (Radio, CD, CD-Wechsler oder AUX) wieder ein.

Ausschaltzeit (OFF TIMER)

Nachdem Sie das Bedienteil geöffnet haben, wird das Gerät innerhalb einer einstellbaren Zeit ausgeschaltet. Sie können diese Zeit zwischen 0 und 30 Sekunden einstellen.

- Drücken Sie die Taste **MENU** (11).
- Drücken Sie die Taste **√** oder **⏏** (10) so oft, bis „OFF TIMER“ im Display angezeigt wird.
- Drücken Sie die **<** oder **>**-Taste (8), um das Menü zu öffnen.
- Stellen Sie die Zeit mit der **<** oder **>**-Taste (8) ein.

Wenn der Einstellvorgang abgeschlossen ist,

- drücken Sie zweimal die Taste **MENU** (11).

Hinweis:

Wenn Sie die Ausschaltzeit auf 0 Sekunden setzen, wird das Gerät sofort nach dem Öffnen des Bedienteils ausgeschaltet.

Ein-/Ausschalten

Zum Ein- bzw. Ausschalten des Gerätes stehen Ihnen folgende Möglichkeiten zur Verfügung:

Ein-/Ausschalten mit der Taste ②

➤ Zum Einschalten drücken Sie die Taste ②.

Das Gerät schaltet ein.

➤ Zum Ausschalten halten Sie die Taste ② länger als 2 Sekunden gedrückt.

Das Gerät schaltet aus.

Ein-/Ausschalten über die Fahrzeugzündung

Wenn das Gerät wie in der Einbauanleitung dargestellt mit der Fahrzeugzündung verbunden ist und es nicht mit der Taste ② ausgeschaltet wurde, wird es mit der Zündung ein- bzw. ausgeschaltet.

Ein-/Ausschalten mit dem abnehmbaren Bedienteil

➤ Nehmen Sie das Bedienteil ab.

Das Gerät schaltet sich nach der im Menü „OFF TIMER“ eingestellten Zeit aus.

➤ Bringen Sie das Bedienteil wieder an.

Das Gerät wird eingeschaltet. Die letzte Einstellung (Radio, CD, CD-Wechsler oder AUX) wird aktiviert.

Hinweis:

Zum Schutz der Fahrzeugbatterie wird das Gerät bei ausgeschalteter Zündung automatisch nach einer Stunde ausgeschaltet.

Lautstärke einstellen

Die Lautstärke ist in Schritten von 0 (aus) bis 66 (maximal) einstellbar.

Um die Lautstärke zu erhöhen,

➤ drehen Sie den Lautstärkeregler ④ nach rechts.

Um die Lautstärke zu verringern,

➤ drehen Sie den Lautstärkeregler ④ nach links.

Einschalllautstärke einstellen

Hinweis:

Das Gerät verfügt über eine Time-out-Funktion (Zeitfenster).

Wenn Sie z. B. die Taste **MENU** ⑪ betätigen und einen Menüpunkt auswählen, schaltet das Gerät ca. 8 Sekunden nach der letzten Tastenbetätigung zurück. Die vorgenommenen Einstellungen werden gespeichert.

Die Einschalllautstärke ist einstellbar.

➤ Drücken Sie die Taste **MENU** ⑪.

➤ Drücken Sie die Taste **V** oder **⏏** ⑩ so oft, bis „ON VOLUME“ im Display angezeigt wird.

➤ Drücken Sie die **<** oder **>**-Taste ⑧, um das Menü zu öffnen.

➤ Stellen Sie die Einschalllautstärke mit der **<** oder **>**-Taste ⑧ ein.

Um Ihnen die Einstellung zu vereinfachen, wird die Lautstärke entsprechend Ihrer Einstellungen angehoben bzw. abgesenkt.

Wenn Sie „LAST VOL“ einstellen, wird die Lautstärke, die Sie vor dem Ausschalten gehört haben, wieder aktiviert.

Hinweis:

Um das Gehör zu schützen, ist die Einschalllautstärke bei der Einstellung „LAST VOL“ auf den Wert „38“ begrenzt. Wenn die Lautstärke vor dem Ausschalten höher war, wird beim Einschalten automatisch der Wert „38“ eingestellt. Dadurch wird eine unbeabsichtigte und unerwartete hohe Lautstärke bei Einschalten des Gerätes verhindert.

Wenn der Einstellvorgang abgeschlossen ist,

➡ drücken Sie zweimal die Taste **MENU** (11).

Lautstärke schnell absenken (Mute)

Sie können die Lautstärke schnell auf einen von Ihnen eingestellten Wert absenken (Mute).

➡ Drücken Sie kurz die Taste (2).
„MUTE“ erscheint im Display.

Mute aufheben

Um die vorher gehörte Lautstärke wieder zu aktivieren,

➡ drücken Sie erneut kurz die Taste (2).

Mute-Lautstärke einstellen

Die Mute-Lautstärke (Mute Level) ist einstellbar.

➡ Drücken Sie die Taste **MENU** (11).

➡ Drücken Sie die Taste **▼** oder **▲** (10) so oft, bis „MUTE LVL“ im Display angezeigt wird.

➡ Drücken Sie die **<** oder **>** -Taste (8), um das Menü zu öffnen.

➡ Stellen Sie den Mute Level mit der **<** oder **>** -Taste (8) ein.

Wenn der Einstellvorgang abgeschlossen ist,

➡ drücken Sie zweimal die Taste **MENU** (11).

Telefon-Audio/Navigation-Audio

Wenn Ihr Autoradio mit einem Mobiltelefon oder Navigationssystem verbunden ist, wird beim „Abnehmen“ des Telefons oder einer Sprachausgabe der Navigation das Autoradiogerät stummgeschaltet und das Gespräch oder die Sprachausgabe wird über die Autoradiolautsprecher wiedergegeben. Dazu muss das Mobiltelefon oder das Navigationssystem wie in der Einbauanleitung beschrieben an das Autoradio angeschlossen sein.

Welche Navigationssysteme an Ihrem Autoradio verwendet werden können, erfahren Sie von Ihrem Blaupunkt-Fachhändler.

Wenn während eines Telefongesprächs bzw. einer Sprachausgabe der Navigation eine Verkehrsmeldung empfangen wird, können Sie die Verkehrsmeldung erst nach Beendigung des Telefonats/ der Sprachausgabe hören, sofern diese dann noch ausgestrahlt wird. Es erfolgt keine Aufzeichnung der Verkehrsmeldung!

Die Lautstärke, mit der Sie die Telefongespräche oder die Sprachausgaben der Navigation einschalten, ist einstellbar.

➡ Drücken Sie die Taste **MENU** (11).

➡ Drücken Sie die Taste **▼** oder **▲** (10) so oft, bis „TEL VOL“ im Display angezeigt wird.

➡ Drücken Sie die **<** oder **>** -Taste (8), um das Menü zu öffnen.

- Stellen Sie die gewünschte Lautstärke mit der < oder > -Taste (8) ein.

Wenn der Einstellvorgang abgeschlossen ist,

- drücken Sie zweimal die Taste **MENU** (11).

Hinweis:

Sie können die Lautstärke für Telefone und Sprachausgaben während der Wiedergabe direkt mit dem Lautstärkeregler (4) einstellen.

Bestätigungston ein-/ausschalten

Wenn Sie bei einigen Funktionen eine Taste länger als 2 Sekunden drücken, z. B. zum Abspeichern eines Senders auf einer Stationstaste, ertönt ein Bestätigungston (Beep). Sie können den Beep aus- bzw. einschalten.

- Drücken Sie die Taste **MENU** (11).
- Drücken Sie die Taste **√** oder **⌂** (10) so oft, bis im Display „BEEP ON“ bzw. „BEEP OFF“ angezeigt wird.
- Schalten Sie den BEEP mit der < oder > -Taste (8) ein (ON) oder aus (OFF).

Wenn der Einstellvorgang abgeschlossen ist,

- drücken Sie die Taste **MENU** (11).

Radiobetrieb

Dieses Gerät ist mit einem RDS-Radioempfänger ausgestattet. Viele der zu empfangenden FM-Sender senden ein Signal aus, das neben dem Programm auch Informationen wie den Sendernamen und den Programm-Typ (PTY) enthält.

Der Sendername wird, sobald er empfangbar ist, im Display angezeigt.

Tuner einstellen

Um eine einwandfreie Funktion des Radioteils zu gewährleisten, muss das Gerät auf die Region, in der es betrieben wird, eingestellt werden. Sie können wählen zwischen Europa „EUROPE“, Amerika „USA“, Südamerika „S-AMERICA“ und Thailand „THAI“. Werkseitig ist der Tuner auf die Region eingestellt, in der das Gerät verkauft wurde. Bei Problemen mit dem Radioempfang überprüfen Sie bitte diese Einstellung.

Die in dieser Bedienungsanleitung beschriebenen Radio-Funktionen beziehen sich auf die Tuner-Einstellung Europa (EUROPE).

- Schalten Sie das Gerät mit der Taste (2) aus.
- Halten Sie die Tasten **1** und **5** (5) gleichzeitig gedrückt und schalten Sie das Gerät mit der Taste (2) wieder ein.

„TUNER“ wird angezeigt.

- Wählen Sie Ihre Tuner-Region mit der Taste **√** oder **⌂** (10).

Um die Einstellung zu sichern,

- schalten Sie das Gerät aus und wieder ein oder warten Sie ca. 8 Sekunden. Das Radio startet mit der zuletzt ge-

wählen Einstellung (Radio, CD, CD-Wechsler oder AUX).

Radiobetrieb einschalten

Wenn Sie sich in den Betriebsarten CD, CD-Wechsler oder AUX befinden,

➡ drücken Sie die Taste **BAND-TS** (13)

oder

➡ drücken Sie die Taste **SOURCE** (3) so oft, bis die Speicherebene, z. B. „FM1“, im Display erscheint.

RDS-Komfortfunktion (AF, REG)

Die RDS-Komfortfunktionen AF (Alternativfrequenz) und REGIONAL erweitern das Leistungsspektrum Ihres Radiogerätes.

- AF: Wenn die RDS-Komfortfunktion aktiviert ist, schaltet das Gerät automatisch auf die am besten zu empfangende Frequenz des eingestellten Senders.
- REGIONAL: Einige Sender teilen zu bestimmten Zeiten ihr Programm in Regionalprogramme mit unterschiedlichem Inhalt auf. Mit der REG-Funktion wird verhindert, dass das Autoradio auf Alternativfrequenzen wechselt, die einen anderen Programminhalt haben.

Hinweis:

REGIONAL muss gesondert im Menü aktiviert/deaktiviert werden.

REGIONAL ein-/ausschalten

➡ Drücken Sie die Taste **MENU** (11).

➡ Drücken Sie die Taste **↵** oder **↶** (10) so oft, bis „REG“ im Display angezeigt wird.

Hinter „REG“ wird „OFF“ (aus) bzw. „ON“ (an) angezeigt.

Um REGIONAL ein- bzw. auszuschalten,

➡ drücken Sie die Taste **<** oder **>** (8).

Wenn der Einstellvorgang abgeschlossen ist,

➡ drücken Sie die Taste **MENU** (11).

RDS-Komfortfunktion ein- bzw. ausschalten

Um die RDS-Komfortfunktionen AF und REGIONAL ein bzw. auszuschalten,

➡ halten Sie die Taste **TRAF-RDS** (7) länger als 2 Sekunden gedrückt.

Ist die RDS-Komfortfunktion eingeschaltet, wird RDS im Display angezeigt.

Wellenbereich/Speicherebene wählen

Mit diesem Gerät können Sie Programme der Frequenzbänder UKW (FM) sowie MW und LW (AM) empfangen. Für den Wellenbereich FM stehen 3 Speicherebenen (FM1, FM2 und FMT) und für die Wellenbereiche MW und LW je eine Speicherebene zur Verfügung.

Auf jeder Speicherebene können 5 Sender gespeichert werden.

Um zwischen den Speicherebenen FM1, FM2 und FMT bzw. den Wellenbereichen MW und LW umzuschalten,

➡ drücken Sie kurz die Taste **BAND-TS** (13).

Sender einstellen

Sie haben verschiedene Möglichkeiten, Sender einzustellen.

Automatischer Sendersuchlauf

➔ Drücken Sie die **V** oder **↵**-Taste (10).

Der nächste empfangbare Sender wird eingestellt.

Hinweis:

Ist der Vorrang für Verkehrsfunk eingeschaltet (im Display wird das Stau-Symbol angezeigt), wird der nächste Verkehrsfunksender eingestellt.

Manuelle Senderabstimmung

Sie können die Senderabstimmung auch manuell vornehmen.

Hinweis:

Die manuelle Senderabstimmung ist nur möglich, wenn die RDS-Komfortfunktion deaktiviert ist.

Um die eingestellte Frequenz in kleinen Schritten zu ändern,

➔ drücken Sie kurz die Taste **<** oder **>** (8).

Um die eingestellte Frequenz schnell zu ändern,

➔ halten Sie die Taste **<** oder **>** (8) länger gedrückt.

Blättern in Senderketten (nur FM)

Stellt ein Sender mehrere Programme zur Verfügung, können Sie in dieser sogenannten „Senderkette“ blättern.

Hinweis:

Um diese Funktion nutzen zu können, muss die RDS-Komfortfunktion aktiviert sein.

➔ Drücken Sie die **<** oder **>**-Taste (8), um zum nächsten Sender der Senderkette zu wechseln.

Hinweis:

Sie können so nur zu Sendern wechseln, die Sie schon einmal empfangen haben. Verwenden Sie dazu die Scan- oder Travelstore-Funktion.

Empfindlichkeit des Sendersuchlaufs einstellen

Sie können wählen, ob nur starke oder auch schwache Sender eingestellt werden.

➔ Drücken Sie die Taste **MENU** (11).

➔ Drücken Sie die Taste **V** oder **↵** (10) so oft, bis „SENS HI“ oder „SENS LO“ im Display angezeigt wird.

Im Display wird der aktuelle Wert für die Empfindlichkeit angezeigt. „SENS HI3“ bedeutet die höchste Empfindlichkeit, „SENS LO1“ die geringste.

➔ Stellen Sie die gewünschte Empfindlichkeit mit der **<** oder **>**-Taste (8) ein.

Wenn der Einstellvorgang abgeschlossen ist,

➔ drücken Sie die Taste **MENU** (11).

Hinweis:

Das Gerät speichert den in dem jeweiligen Wellenbereich UKW (FM) und MW/LW (AM) eingestellten Empfindlichkeitswert.

Sender speichern

Sender manuell speichern

- Wählen Sie die gewünschte Speicherebene FM1, FM2, FMT oder einen der Wellenbereiche MW oder LW.
- Stellen Sie den gewünschten Sender ein.
- Halten Sie eine der Stationstasten **1-5** (5), auf die der Sender gespeichert werden soll, länger als 2 Sekunden gedrückt.

Sender automatisch speichern (Travelstore)

Sie können die 5 stärksten Sender aus der Region automatisch speichern (nur FM). Die Speicherung erfolgt auf der Speicherebene FMT.

Hinweis:

Zuvor auf dieser Ebene gespeicherte Sender werden dabei gelöscht.

- Halten Sie die Taste **BAND•TS** (13) länger als 2 Sekunden gedrückt.

Die Speicherung beginnt. Im Display wird „FM TSTORE“ angezeigt. Nachdem der Vorgang abgeschlossen ist, wird der Sender auf Speicherplatz 1 der Ebene FMT gespielt.

Hinweis:

Ist der Vorrang für Verkehrsfunk eingeschaltet (im Display wird das Stau-Symbol angezeigt), werden nur Verkehrsfunksender gespeichert.

Gespeicherte Sender abrufen

- Wählen Sie die Speicherebene bzw. den Wellenbereich.
- Drücken Sie eine Stationstaste **1-5** (5).

Der gespeicherte Sender wird gespielt, wenn er empfangbar ist.

Empfangbare Sender anspielen (SCAN)

Mit der Scan-Funktion können Sie alle empfangbaren Sender anspielen lassen. Die Anspieldauer kann von 5 bis 30 Sekunden im Menü eingestellt werden.

SCAN starten

- Halten Sie die **MENU**-Taste (11) länger als 2 Sekunden gedrückt.

Der nächste empfangbare Sender wird angespielt. Die aktuelle Speicherebene und „SCAN“ werden kurz im Display angezeigt, danach erscheint der aktuelle Sendername bzw. die Frequenz blinkend.

SCAN beenden, Sender weiterhören

- Drücken Sie die **MENU**-Taste (11).

Der Scan-Vorgang wird beendet, der zuletzt eingestellte Sender bleibt aktiv.

Anspielzeit einstellen

- Drücken Sie die Taste **MENU** (11).
- Drücken Sie die Taste **√** oder **⏏** (10) so oft, bis „SCAN TIME“ im Display angezeigt wird.
- Drücken Sie die **<** oder **>**-Taste (8), um das Menü zu öffnen.
- Stellen Sie die gewünschte Anspielzeit mit der **<** oder **>**-Taste (8) ein.

Wenn der Einstellvorgang abgeschlossen ist,

➔ drücken Sie zweimal die Taste **MENU** (11).

Hinweis:

Die eingestellte Anspielzeit gilt auch für Scan-Vorgänge im CD- und CD-Wechsler-Betrieb.

Programm-Typ (PTY)

Neben dem Sendernamen übermitteln einige FM-Sender auch Informationen über den Typ ihres Programms. Diese Informationen können von Ihrem Autoradiogerät empfangen und angezeigt werden.

Solche Programm-Typen können z. B. sein:

KULTUR	REISE	JAZZ
SPORT	SERVICE	POP
ROCK	WISSEN	KINDER

Mit der PTY-Funktion können Sie gezielt Sender eines bestimmten Programm-Typs auswählen.

PTY-EON

Wenn der Programm-Typ ausgewählt und der Suchlauf gestartet wurde, wechselt das Gerät vom aktuellen Sender zu einem Sender mit dem gewählten Programm-Typ.

Hinweise:

- Wird kein Sender mit dem gewählten Programm-Typ gefunden, ertönt ein Beep und im Display wird kurz „NO PTY“ angezeigt. Der zuletzt empfangene Sender wird wieder eingestellt.
- Wenn der eingestellte oder ein anderer Sender aus der Senderkette zu einem späteren Zeitpunkt den ge-

wünschten Programm-Typ ausstrahlt, wechselt das Gerät automatisch vom aktuellen Sender, bzw. aus dem CD- oder CD-Wechsler-Betrieb zu dem Sender mit dem gewünschten Programm-Typ.

- Möchten Sie diese PTY-EON-Umschaltung deaktivieren, müssen Sie PTY im Menü mit „PTY OFF“ ausschalten. Im CD- oder CD-Wechsler-Betrieb ist der Menüpunkt „PTY ON/OFF“ nicht verfügbar. Wechseln Sie dafür mit der Taste **SOURCE** (3) oder **BAND-TS** (13) zuerst in den Radiobetrieb.

PTY ein-/ausschalten

➔ Drücken Sie die Taste **MENU** (11).

➔ Drücken Sie die Taste **∨** oder **∧** (10) so oft, bis „PTY“ und die aktuelle Einstellung im Display angezeigt werden.

➔ Drücken Sie die Taste **<** oder **>** (8), um PTY ein- (ON) bzw. auszuschalten (OFF).

Wenn der Einstellvorgang abgeschlossen ist,

➔ drücken Sie die Taste **MENU** (11).

PTY-Sprache auswählen

Sie können die Sprache, in der die Programm-Typen angezeigt werden, auswählen. Zur Verfügung stehen DEUTSCH, ENGLISH und FRANÇAIS.

➔ Drücken Sie die Taste **MENU** (11).

➔ Drücken Sie die Taste **∨** oder **∧** (10) so oft, bis „PTY LANG“ im Display angezeigt wird.

➤ Drücken Sie die < oder > -Taste (8), um das Menü zu öffnen.

➤ Stellen Sie die gewünschte Sprache mit den Tasten < oder > (8) ein.

Wenn der Einstellvorgang abgeschlossen ist,

➤ drücken Sie zweimal die Taste **MENU** (11).

Programm-Typ auswählen und Suchlauf starten

➤ Drücken Sie die < oder > -Taste (8).

Der aktuelle Programm-Typ wird im Display angezeigt.

➤ Wenn Sie einen anderen Programm-Typ wählen möchten, können Sie innerhalb der Anzeigezeit durch Drücken der < oder > -Taste (8) zu einem anderen Programm-Typ wechseln.

Der gewählte Programm-Typ wird kurz angezeigt.

➤ Drücken Sie die **V** oder **A** -Taste (10), um den Suchlauf zu starten.

Der nächste Sender mit dem gewählten Programm-Typ wird eingestellt.

Radioempfang optimieren

Störabhängige Höhenabsenkung (High Cut)

Die High Cut-Funktion bewirkt eine Empfangsverbesserung bei schlechtem Radioempfang (nur FM). Wenn Empfangsstörungen vorhanden sind, wird automatisch der Störpegel abgesenkt.

High Cut ein-/ausschalten

➤ Drücken Sie die Taste **MENU** (11).

➤ Drücken Sie die Taste **V** oder **A** (10) so oft, bis „HICUT“ und die aktuelle Einstellung im Display angezeigt werden.

➤ Drücken Sie die Taste < oder > (8), um High Cut ein- bzw. auszuschalten.

„HICUT 0“ bedeutet keine, „HICUT 1“ bedeutet automatische Absenkung des Störpegels.

Wenn der Einstellvorgang abgeschlossen ist,

➤ drücken Sie die Taste **MENU** (11).

Verkehrsfunk

Ihr Gerät ist mit einem RDS-EON-Empfangsteil ausgestattet. EON (**E**nanced **O**ther **N**etwork) bewirkt, dass im Falle einer Verkehrsdurchsage (TA), innerhalb einer Senderkette automatisch von einem Nicht-Verkehrsfunksender auf den entsprechenden Verkehrsfunksender der Senderkette umgeschaltet wird.

Nach der Verkehrsmeldung wird wieder auf das zuvor gehörte Programm zurückgeschaltet.

Vorrang für Verkehrsfunk ein-/ausschalten

➔ Drücken Sie die **TRAF•RDS**-Taste (7).

Der Vorrang für Verkehrsdurchsagen ist aktiviert, wenn im Display das Stau-Symbol angezeigt wird.

Hinweise:

Sie hören einen Warnton,

- wenn Sie beim Hören eines Verkehrsfunksenders dessen Sendebereich verlassen.
- wenn Sie im CD- oder CD-Wechsler-Betrieb den Sendebereich des eingestellten Verkehrsfunksenders verlassen und der darauf folgende automatische Suchlauf keinen neuen Verkehrsfunksender findet.
- wenn Sie von einem Verkehrsfunksender zu einem Sender ohne Verkehrsfunk wechseln.

Schalten Sie dann entweder den Vorrang für Verkehrsfunk aus oder wechseln Sie zu einem Sender mit Verkehrsfunk.

Lautstärke für Verkehrsdurchsagen einstellen

➔ Drücken Sie die Taste **MENU** (11).

➔ Drücken Sie die Taste **∨** oder **∧** (10) so oft, bis „TA VOLUME“ im Display angezeigt wird.

➔ Drücken Sie die **<** oder **>**-Taste (8), um das Menü zu öffnen.

➔ Stellen Sie die Lautstärke mit den **<** oder **>**-Tasten (8) ein.

Um Ihnen die Einstellung zu vereinfachen, wird die Lautstärke entsprechend Ihrer Einstellung angehoben bzw. abgesenkt.

Wenn der Einstellvorgang abgeschlossen ist,

➔ drücken Sie zweimal die Taste **MENU** (11).

Hinweise:

- Sie können die Lautstärke auch während einer Verkehrsdurchsage mit dem Lautstärkeregler (4) für die Dauer der Verkehrsdurchsage einstellen.
- Sie können für Verkehrsdurchsagen den Klang und die Lautstärkeverteilung einstellen. Lesen Sie dazu das Kapitel „Sound“.

CD-Betrieb

Sie können mit diesem Gerät handelsübliche Audio-CDs, CD-Rs und CD-RWs mit einem Durchmesser von 12 cm abspielen. Um Probleme beim Abspielen zu vermeiden, sollten Sie selbst erstellte CDs nicht schneller als 16fach brennen.



Zerstörungsgefahr des CD-Laufwerks!

Single-CDs mit einem Durchmesser von 8 cm und unrund konturierte CDs (Shape-CDs) dürfen nicht verwendet werden.

Für Beschädigungen des CD-Laufwerks durch ungeeignete CDs wird keine Haftung übernommen.

Für eine einwandfreie Funktion verwenden Sie nur CDs mit dem Compact-Disc-Logo. CDs mit Kopierschutz können zu Abspielschwierigkeiten führen. Blaupunkt kann die einwandfreie Funktion von kopiergeschützten CDs nicht gewährleisten!

Außer Audio-CDs können Sie auch CDs mit MP3-/WMA-Musikdateien mit diesem Gerät abspielen. Lesen Sie dazu das Kapitel „MP3-/WMA-Betrieb“.

CD-Betrieb starten

Wenn keine CD im Laufwerk ist,

➔ drücken Sie die -Taste **1**.

Das Bedienteil wird geöffnet.

➔ Schieben Sie die CD mit der bedruckten Seite nach oben ohne Kraftaufwand in das Laufwerk, bis Sie einen Widerstand spüren.

Die CD wird automatisch in das Laufwerk eingelegt.

Der Einzug der CD darf nicht behindert oder unterstützt werden.

➔ Schließen Sie das Bedienteil mit leichtem Druck, bis es spürbar einrastet.

Die CD-Wiedergabe beginnt und im Display wird „CD“ angezeigt.

Hinweis:

Wenn die Fahrzeugzündung vor dem Einschoben der CD ausgeschaltet war, müssen Sie das Gerät erst mit der Taste **2** einschalten, damit die Wiedergabe beginnt.

Wenn bereits eine CD im Laufwerk ist,

➔ drücken Sie die Taste **SOURCE** **3** so oft, bis „CD“ im Display erscheint.

Die Wiedergabe startet an der Stelle, an der sie unterbrochen wurde.

Titel wählen

➔ Drücken Sie eine Pfeiltaste **8** oder **10**, um den nächsten bzw. vorherigen Titel zu wählen.

Bei einmaligem Drücken der Taste **Y** **10** oder **8** wird der aktuelle Titel erneut gestartet.

Schnelle Titelwahl

Für eine schnelle Titelwahl rückwärts bzw. vorwärts

➔ halten Sie die **↔** oder **Y**-Taste **10** gedrückt, bis die schnelle Titelwahl rückwärts bzw. vorwärts beginnt.

Schneller Suchlauf (hörbar)

Für einen schnellen Suchlauf rückwärts bzw. vorwärts

- ☛ halten Sie die < oder > -Taste (8) gedrückt, bis der schnelle Suchlauf rückwärts bzw. vorwärts beginnt.

Zufallswiedergabe der Titel (MIX)

- ☛ Drücken Sie die Taste **5 MIX** (5).

„MIX CD“ erscheint kurz im Display, das MIX-Symbol wird angezeigt. Der nächste, zufällig ausgewählte Titel wird gespielt.

MIX beenden

- ☛ Drücken Sie erneut die Taste **5 MIX** (5).

„MIX OFF“ erscheint kurz im Display, das MIX-Symbol erlischt.

Titel anspielen (SCAN)

Sie können alle Titel der CD kurz anspielen lassen.

- ☛ Drücken Sie die **MENU**-Taste (11) länger als 2 Sekunden.

Der nächste Titel wird angespielt. „TRK SCAN“ erscheint kurz im Display. Danach wird die Track-Nummer blinkend angezeigt.

Hinweis:

Die Anspieldauer ist einstellbar. Lesen Sie zur Einstellung der Anspielzeit den Abschnitt „Anspielzeit einstellen“ im Kapitel „Radiobetrieb“.

Scan beenden, Titel weiterhören

Um den Scan-Vorgang zu beenden,

- ☛ drücken Sie die **MENU**-Taste (11).

Der aktuell angespielte Titel wird weitergespielt.

Titel wiederholen (Repeat)

Wenn Sie einen Titel wiederholen möchten,

- ☛ drücken Sie die Taste **4 RPT** (5).

„RPT TRCK“ erscheint kurz im Display, das RPT-Symbol wird angezeigt. Der Titel wird wiederholt, bis Repeat beendet wird.

Repeat beenden

Wenn Sie die Repeat-Funktion beenden möchten,

- ☛ drücken Sie erneut die Taste **4 RPT** (5).

„RPT OFF“ erscheint kurz im Display, das RPT-Symbol erlischt. Die Wiedergabe wird normal fortgesetzt.

Wiedergabe unterbrechen (PAUSE)

- ☛ Drücken Sie die Taste **3** (5).

Im Display erscheint „PAUSE“.

Pause aufheben

- ☛ Drücken Sie während der Pause die Taste **3** (5).

Die Wiedergabe wird fortgesetzt.

Anzeige einstellen

Sie können für den CD-Betrieb aus verschiedenen Möglichkeiten der Anzeige wählen:

- Titelnummer und Spielzeit
- Titelnummer und Uhrzeit

Um zwischen den Anzeigen zu wechseln,

☛ drücken Sie die Taste **ESC•DIS** (9) länger als 2 Sekunden.

CD-Text anzeigen lassen

Einige CDs sind mit sogenanntem CD-Text versehen. Der CD-Text kann den Namen des Interpreten, des Albums und des Titels enthalten.

Bei jedem Titelwechsel wird der CD-Text als Laufschrift im Display angezeigt.

CD-Text ein-/ausschalten

☛ Drücken Sie die Taste **MENU** (11).

☛ Drücken Sie die Taste **√** oder **⏏** (10) so oft, bis „CD TEXT“ im Display angezeigt wird.

☛ Drücken Sie die **<** oder **>**-Taste (8), um das Menü zu öffnen.

☛ Wählen Sie zwischen den Optionen „TEXT ON“ (CD-Text anzeigen) oder „TEXT OFF“ (CD-Text nicht anzeigen) mit der **<** oder **>**-Taste (8).

Wenn der Einstellvorgang abgeschlossen ist,

☛ drücken Sie zweimal die Taste **MENU** (11).

Verkehrsdurchsage im CD-Betrieb

Wenn Sie während des CD-Betriebs Verkehrsdurchsagen empfangen möchten,

☛ drücken Sie die Taste **TRAF•RDS** (7).

Der Vorrang für Verkehrsdurchsagen ist aktiviert, wenn im Display das Stau-Symbol angezeigt wird. Lesen Sie dazu das Kapitel „Verkehrsfunk“.

CD entnehmen

☛ Drücken Sie die Taste **⏏** (1).

Das Bedienteil wird nach vorn geöffnet.

☛ Drücken Sie die Taste **▲** (14) neben dem CD-Schacht.

Die CD wird ausgeschoben.

☛ Entnehmen Sie die CD und schließen Sie das Bedienteil.

Hinweise:

- Eine ausgeschobene CD wird nach 10 Sekunden automatisch wieder eingezogen.
- Sie können CDs auch ausschieben lassen, wenn das Gerät ausgeschaltet ist oder wenn eine andere Audioquelle aktiv ist.

MP3-/WMA-Betrieb

Sie können mit diesem Autoradio auch CD-Rs und CD-RWs mit MP3-Musikdateien abspielen. Außerdem können Sie WMA-Dateien abspielen. Die Bedienung beim Abspielen von MP3- und WMA-Dateien ist identisch.

Hinweise:

- WMA-Dateien mit Digital Rights Management (DRM) aus Online-Musicshops können mit diesem Gerät nicht abgespielt werden.
- WMA-Dateien können nur sicher wiedergegeben werden, wenn diese mit Windows Media-Player ab Version 8 erstellt wurden.

Vorbereitung der MP3-CD

Durch die Kombination von CD-Brenner, CD-Brenn-Software und CD-Rohling kann es zu Problemen mit der Abspielbarkeit der CDs kommen. Wenn Probleme mit selbstgebrannten CDs auftreten, sollten Sie beim Typ der CD-Rohlinge auf einen anderen Hersteller oder eine andere Farbe der Rohlinge wechseln.

Das Format der CD muss ISO 9660 Level 1 bzw. Level 2 oder Joliet sein. Alle anderen Formate können nicht zuverlässig abgespielt werden.

Sie können auf einer CD maximal 252 Verzeichnisse anlegen. Verzeichnisse können mit diesem Gerät einzeln angewählt werden.

Unabhängig von der Anzahl der Verzeichnisse können bis zu 511 MP3-Dateien auf einer CD verwaltet werden mit maximal 255 Dateien in einem Verzeichnis.

Dieses Gerät unterstützt so viele verschachtelte Verzeichnisse, wie Sie mit Ihrer Brenn-Software erzeugen können, unabhängig davon, dass die maximale Verzeichnistiefe im ISO 9660-Standard mit 8 spezifiziert ist.

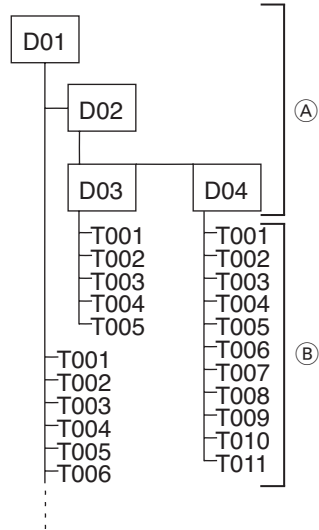

- Ⓐ Verzeichnisse
- Ⓑ Titel · Dateien

Jedes Verzeichnis kann mit dem PC benannt werden. Der Name des Verzeichnisses kann im Display des Gerätes angezeigt werden. Nehmen Sie die Benennung der Verzeichnisse und Titel/Dateien entsprechend Ihrer CD-Brenn-Software vor. Hinweise dazu finden Sie in der Anleitung der Software.

Hinweis:

Sie sollten beim Benennen der Verzeichnisse und Titel/Dateien auf Umlaute und Sonderzeichen verzichten.

Wenn Sie auf eine korrekte Reihenfolge Ihrer Dateien Wert legen, müssen Sie eine Brenn-Software verwenden, die die Dateien in alphanumerischer Reihenfolge anordnet. Sollte Ihre Software nicht über diese Funktion verfügen, können Sie die Dateien auch manuell sortieren. Dazu müssen Sie vor jeden Dateinamen eine Nummer, z. B. „001“, „002“, usw. setzen. Dabei müssen auch die führenden Nullen eingegeben werden.

MP3-Titel können zusätzliche Informationen wie Interpret, Titel und Album enthalten (ID3-Tags). Dieses Gerät kann ID3-Tags der Version 1 im Display anzeigen.

Beim Erzeugen (Codieren) der MP3-Dateien aus den Audiodateien sollten Sie Bitraten bis max. 256 kbit/s verwenden.

Für die Verwendung der MP3-Dateien in diesem Gerät müssen die MP3-Dateien die Dateiendung „.MP3“ tragen.

Hinweise:

Um eine ungestörte Wiedergabe zu gewährleisten,

- versuchen Sie nicht, andere als MP3-Dateien mit der Dateiendung „.MP3“ zu versehen und abzuspielen! Diese ungültigen Dateien werden während der Wiedergabe ignoriert.
- verwenden Sie keine „gemischten“ CDs mit Nicht-MP3-Daten und MP3-Titeln (das Gerät liest während der MP3-Wiedergabe nur MP3-Dateien).
- verwenden Sie keine Mix-Mode CDs mit CD-Audio-Titeln und MP3-Titeln. Wenn Sie versuchen eine Mix-Mode-CD abzuspielen, werden nur die CD-Audio-Titel abgespielt.

MP3-Betrieb starten

Der MP3-Betrieb wird wie der normale CD-Betrieb gestartet. Lesen Sie dazu den Abschnitt „CD-Betrieb starten“ im Kapitel „CD-Betrieb“.

Anzeige einstellen

Standard-Anzeige einstellen

Sie können sich im Display verschiedene Informationen zu dem aktuellen Titel anzeigen lassen:

- Verzeichnisnummer und Spielzeit
- Titelnummer und Spielzeit
- Titelnummer und Uhrzeit
- Verzeichnisnummer und Titelnummer
- Verzeichnisnummer und Uhrzeit

Um zwischen den Anzeigemöglichkeiten zu wählen,

- drücken Sie ein- oder mehrmals die Taste **ESC-DIS** (9) länger als 2 Sekunden, bis die gewünschte Anzeige im Display erscheint.

MP3-Lauftexte einstellen

Bei jedem Titelwechsel wird einer der folgenden Lauftexte einmalig im Display angezeigt. Danach wird die eingestellte Standardanzeige verwendet.

Die verfügbaren Lauftexte sind:

- Verzeichnisname („DIR NAME“)
- Name des Titels („SONG NAME“)
- Name des Albums („ALBM NAME“)
- Name des Interpreten („ARTIST“)
- Dateiname („FILE NAME“)

Hinweis:

Interpret, Titel und Albumname sind Bestandteil des MP3-ID-Tags der Version 1 und können nur angezeigt werden, wenn Sie mit den MP3-Dateien gespeichert wurden. Lesen Sie dazu auch die Anleitung zu Ihrer PC-MP3-Software bzw. Brenn-Software.

Um zwischen den Anzeigemöglichkeiten zu wählen,

- drücken Sie die Taste **MENU** (11).
- Drücken Sie die Taste **↵** oder **↶** (10) so oft, bis „MP3 DISP“ im Display angezeigt wird.
- Drücken Sie die **<** oder **>**-Taste (8), um das Menü zu öffnen.
- Wählen Sie den gewünschten MP3-Lauftext mit der **<** oder **>**-Taste (8) aus.

Wenn der Einstellvorgang abgeschlossen ist,

- drücken Sie zweimal die Taste **MENU** (11).

Hinweis:

Der Menüpunkt „MP3 DISP“ steht nur während der Wiedergabe einer CD mit MP3/WMA-Dateien zur Verfügung.

Verzeichnis wählen

Um auf- oder abwärts zu einem anderen Verzeichnis zu wechseln,

- drücken Sie die **↵** oder **↶**-Taste (10) ein- oder mehrmals.

Hinweise:

- Alle Verzeichnisse, die keine MP3-Dateien enthalten, werden automatisch übersprungen. Die Anzahl der

Verzeichnisse wird für die Anzeige automatisch vom Gerät korrigiert und ist dann eventuell nicht mehr identisch mit der Anzahl der Verzeichnisse, die Sie angelegt haben.

- Das Gerät behandelt alle Verzeichnisse und Unterverzeichnisse, als ob sie auf einer Ebene lägen. Durch wiederholtes Drücken der **↵** oder **↶**-Taste (10) gelangen Sie so auch in alle Unterverzeichnisse.

Titel/Dateien wählen

Um auf- oder abwärts zu einem anderen Titel/einer Datei im aktuellen Verzeichnis zu wechseln,

- drücken Sie die **<** oder **>**-Taste (8) ein- oder mehrmals.

Bei einmaligem Drücken der Taste **<** (8) wird der aktuelle Titel erneut gestartet.

Schneller Suchlauf

Für einen schnellen Suchlauf rückwärts bzw. vorwärts,

- halten Sie die **<** oder **>**-Taste (8) gedrückt, bis der schnelle Suchlauf rückwärts bzw. vorwärts beginnt.

Titel in zufälliger Reihenfolge abspielen – MIX

Um die Titel des aktuellen Verzeichnisses in zufälliger Reihenfolge abzuspielen,

- drücken Sie kurz die Taste **5 MIX** (5).

Im Display erscheint „MIX DIR“ und das MIX-Symbol wird angezeigt.

Um die Titel aller Verzeichnisse der eingelegten MP3-CD in zufälliger Reihenfolge abzuspielen,

☛ drücken Sie die Taste **5 MIX** (5) länger als 2 Sekunden.

Im Display erscheint „MIX CD“ und das MIX-Symbol wird angezeigt.

MIX beenden

Um MIX zu beenden,

☛ drücken Sie kurz die Taste **5 MIX** (5).

„MIX OFF“ wird im Display angezeigt und das MIX-Symbol erlischt.

Titel anspielen – SCAN

Sie können alle Titel der CD kurz anspielen lassen.

☛ Drücken Sie die **MENU**-Taste (11) länger als 2 Sekunden.

Der nächste Titel wird angespielt. Im Display wird kurz „TRK SCAN“ angezeigt. Danach wird die Directory-Nummer und die Track-Nummer angezeigt. Die Track-Nummer blinkt.

Hinweis:

Die Anspieldauer ist einstellbar. Lesen Sie zur Einstellung der Anspieldauer den Abschnitt „Anspieldauer einstellen“ im Kapitel „Radiobetrieb“.

Scan beenden, Titel weiterhören

☛ Drücken Sie kurz die **MENU**-Taste (11).

Der aktuell angespielte Titel wird weitergespielt.

Einzelne Titel oder ganze Verzeichnisse wiederholt abspielen – REPEAT

Um den aktuellen Titel wiederholt abzuspielen,

☛ drücken Sie kurz die Taste **4 RPT** (5).

Im Display erscheint kurz „RPT TRCK“ und das RPT-Symbol wird angezeigt.

Um das ganze Verzeichnis wiederholt abspielen zu lassen,

☛ drücken Sie die Taste **4 RPT** (5) länger als 2 Sekunden.

Im Display erscheint kurz „RPT DIR“ und das RPT-Symbol wird angezeigt.

Repeat beenden

Um die Wiederholung des aktuellen Titels bzw. des aktuellen Verzeichnisses zu beenden,

☛ drücken Sie kurz die Taste **4 RPT** (5).

Im Display wird kurz „RPT OFF“ angezeigt und das RPT-Symbol erlischt.

Wiedergabe unterbrechen (PAUSE)

☛ Drücken Sie die Taste **3** (5).

Im Display erscheint „PAUSE“.

Pause aufheben

☛ Drücken Sie während der Pause die Taste **3** (5).

Die Wiedergabe wird fortgesetzt.

CD-Wechsler-Betrieb

Hinweis:

Informationen über den Umgang mit CDs, das Einlegen von CDs und zur Handhabung des CD-Wechslers finden Sie in der Bedienungsanleitung Ihres CD-Wechslers.

CD-Wechsler-Betrieb starten

- Drücken Sie die Taste **SOURCE**  ③ so oft, bis im Display „CHANGER“ erscheint.

Die Wiedergabe beginnt mit der ersten CD, die der CD-Wechsler erkennt.

CD wählen

Um auf- oder abwärts zu einer anderen CD zu wechseln,

- drücken Sie die **↵** oder **↗**-Taste ⑩ ein- oder mehrmals.

Hinweis:

Freie CD-Schächte im Wechsler und CD-Schächte mit ungültigen CDs werden dabei übersprungen.

Titel wählen

Um auf- oder abwärts zu einem anderen Titel auf der aktuellen CD zu wechseln,

- drücken Sie die **<oder>**-Taste ⑧ ein- oder mehrmals.

Schneller Suchlauf (hörbar)

Für einen schnellen Suchlauf rückwärts bzw. vorwärts

- halten Sie die **<oder>**-Taste ⑧ gedrückt, bis der schnelle Suchlauf rückwärts bzw. vorwärts beginnt.

Einzelne Titel oder ganze CDs wiederholt abspielen (Repeat)

Um den aktuellen Titel zu wiederholen,

- drücken Sie kurz die Taste **4 RPT** ⑤.

Im Display erscheint kurz „RPT TRCK“ und das RPT-Symbol wird angezeigt.

Um die aktuelle CD zu wiederholen,

- halten Sie die Taste **4 RPT** ⑤ länger als 2 Sekunden gedrückt.

Im Display erscheint kurz „RPT DISC“ und das RPT-Symbol wird angezeigt.

Repeat beenden

Um die Wiederholung des aktuellen Titels bzw. der aktuellen CD zu beenden,

- drücken Sie kurz die Taste **4 RPT** ⑤.

Im Display erscheint kurz „RPT OFF“ und das RPT-Symbol erlischt.

Titel in zufälliger Reihenfolge abspielen (MIX)

Um die Titel der aktuellen CD in zufälliger Reihenfolge abzuspielen,

- drücken Sie kurz die Taste **5 MIX** ⑤.

Im Display erscheint kurz „MIX CD“ und das MIX-Symbol wird angezeigt.

Um die Titel aller eingelegten CDs in zufälliger Reihenfolge abzuspielen,

- halten Sie die Taste **5 MIX** ⑤ länger als 2 Sekunden gedrückt.

Im Display erscheint kurz „MIX ALL“ und das MIX-Symbol wird angezeigt.

MIX beenden

➡ Drücken Sie kurz die Taste **5 MIX** (5).
Im Display erscheint kurz „MIX OFF“ und das MIX-Symbol erlischt.

Alle Titel aller CDs anspielen (SCAN)

Um alle Titel aller eingelegten CDs in aufsteigender Reihenfolge kurz anzuspielden,

➡ drücken Sie die **MENU-Taste** (11) länger als 2 Sekunden.

Der nächste Titel wird angespielt. Im Display erscheint „TRK SCAN“. Danach wird die CD-Nummer und die Titel-Nummer angezeigt. Die Titel-Nummer blinkt.

Scan beenden

Um das Anspielen zu beenden,

➡ drücken Sie kurz die **MENU-Taste** (11).

Der aktuell gespielte Titel wird weitergespielt.

Hinweis:

Die Anspieldauer ist einstellbar. Lesen Sie zur Einstellung der Anspielzeit den Abschnitt „Anspielzeit einstellen“ im Kapitel „Radiobetrieb“.

Wiedergabe unterbrechen (PAUSE)

➡ Drücken Sie die Taste **3** (5).

Im Display erscheint „PAUSE“.

Pause aufheben

➡ Drücken Sie während der Pause die Taste **3** (5).

Die Wiedergabe wird fortgesetzt.

Anzeige einstellen

Sie können für den CD-Wechsler-Betrieb aus verschiedenen Möglichkeiten der Anzeige wählen:

- CD-Nummer und Titelnummer
- CD-Nummer und Uhrzeit
- CD-Nummer und Spielzeit
- Titelnummer und Spielzeit
- Titelnummer und Uhrzeit

Um zwischen den Anzeigen zu wechseln,

➡ drücken Sie ein- oder mehrmals die Taste **ESC•DIS** (9) länger als 2 Sekunden.

Clock - Uhrzeit

Uhrzeit anzeigen lassen



Um die Uhrzeit kurz anzeigen zu lassen,

- drücken Sie die **SOURCE** -Taste  länger als 2 Sekunden.

Das Display wechselt und die Uhrzeit wird für ca. 2 Sekunden angezeigt.

Uhrzeit einstellen

Um die Uhrzeit einzustellen,

- drücken Sie die Taste **MENU** .
- Drücken Sie die Taste **↔** oder **↵**  so oft, bis „CLOCK SET“ im Display angezeigt wird.
- Drücken Sie die **<** oder **>** -Taste , um das Menü zu öffnen.

Die Uhrzeit wird im Display angezeigt. Die Stunden und Minuten können eingestellt werden.

- Stellen Sie die Zeit mit den **↔** oder **↵**-Tasten  ein.



Um zwischen Stunden und Minuten zu wechseln,

- drücken Sie die Taste **<** oder **>** .

Wenn der Einstellvorgang abgeschlossen ist,

- drücken Sie zweimal die Taste **MENU** .

Uhrmodus 12/24 Std. wählen

- Drücken Sie die Taste **MENU** .
- Drücken Sie die Taste **↔** oder **↵**  so oft, bis „24H MODE“ bzw. „12H MODE“ im Display angezeigt wird.



- Drücken Sie die **<** oder **>**-Taste , um den Modus umzuschalten.

Wenn der Einstellvorgang abgeschlossen ist,

- drücken Sie die Taste **MENU** .

Uhrzeit bei ausgeschaltetem Gerät und eingeschalteter Zündung dauerhaft anzeigen lassen

Um bei ausgeschaltetem Gerät und eingeschalteter Fahrzeugzündung die Uhrzeit anzeigen zu lassen,

- drücken Sie die Taste **MENU** .
- Drücken Sie die Taste **↵** oder **↔**  so oft, bis „CLOCK OFF“ bzw. „CLOCK ON“ im Display angezeigt wird.
- Drücken Sie die **<** oder **>**-Taste , um die Anzeige zwischen CLOCK ON (an) oder CLOCK OFF (aus) umzuschalten.

Wenn der Einstellvorgang abgeschlossen ist,

- drücken Sie die Taste **MENU** .

Sound

Sie können für jede Quelle (Radio, CD, CD-Wechsler, AUX, Verkehrsdurchsage und Telefon/ Navigation) die Einstellungen für Klang (Bässe, Mitten und Höhen) getrennt vornehmen. Die Einstellungen für die Lautstärkeverteilung (Balance und Fader) und X-BASS werden für alle Audioquellen außer für Verkehrsdurchsagen und Telefon/Navigation gemeinsam vorgenommen. Für Verkehrsdurchsagen und Telefon/Navigation können Sie die Lautstärkeverteilung gesondert vornehmen.

Hinweis:

Die Einstellungen des Klangs für Verkehrsdurchsagen und Telefon/Navigation können nur während einer Verkehrsdurchsage bzw. während eines Telefonats/einer Sprachausgabe vorgenommen werden.

Bässe (Bass) einstellen

Sie können von 4 Bassfrequenzen (60 Hz, 80 Hz, 100 Hz, 200 Hz) eine auswählen. Außerdem können Sie für die gewählte Bassfrequenz den Pegel zwischen -7 und +7 einstellen.

Bassfrequenz und Pegel einstellen

- Drücken Sie die Taste **AUD** (12).
- „BASS“ erscheint im Display.
- Drücken Sie einmal die Taste **↔** oder **↵** (10), um in das Untermenü BASS zu gelangen.
- Drücken Sie die Taste **<** oder **>** (8) so oft, bis die gewünschte Bassfrequenz im Display erscheint.

- Drücken Sie die Taste **↔** oder **↵** (10), um den Pegel zwischen -7 und +7 einzustellen.
- Drücken Sie zweimal die Taste **AUD** (12), um das Menü zu verlassen.

Hinweis:

Falls eine Equalizer-Voreinstellung (POP, ROCK, CLASSIC) gewählt ist, kommt es bei der manuellen Anhebung des Basspegels ab einer bestimmten Einstellung zu keiner hörbaren Veränderung mehr. Lesen dazu den Hinweis im Abschnitt „Equalizer-Voreinstellungen (Presets)“.

Mitten (Middle) einstellen

Sie können von 4 Mittenfrequenzen (500 Hz, 1 kHz, 2 kHz, 3 kHz) eine auswählen. Außerdem können Sie für die gewählte Mittenfrequenz den Pegel zwischen -7 und +7 einstellen.

Mittenfrequenz und Pegel einstellen

- Drücken Sie die Taste **AUD** (12).
- „BASS“ erscheint im Display.
- Drücken Sie die Taste **<** oder **>** (8) so oft, bis „MIDDLE“ im Display erscheint.
- Drücken Sie einmal die Taste **↔** oder **↵** (10), um in das Untermenü MIDDLE zu gelangen.
- Drücken Sie die Taste **<** oder **>** (8) so oft, bis die gewünschte Mittenfrequenz im Display erscheint.
- Drücken Sie die Taste **↔** oder **↵** (10), um den Pegel zwischen -7 und +7 einzustellen.
- Drücken Sie zweimal die Taste **AUD** (12), um das Menü zu verlassen.

Höhen (Treble) einstellen

Sie können von 4 Höhenfrequenzen (10 kHz, 12 kHz, 15 kHz, 17 kHz) eine auswählen. Außerdem können Sie für die gewählte Höhenfrequenz den Pegel zwischen -7 und +7 einstellen.

Höhenfrequenz und Pegel einstellen

➔ Drücken Sie die Taste **AUD** (12).

„BASS“ erscheint im Display.

➔ Drücken Sie die Taste **<oder>** (8) so oft, bis „TREBLE“ im Display erscheint.

➔ Drücken Sie einmal die Taste **↔** oder **↵** (10), um in das Untermenü TREBLE zu gelangen.

➔ Drücken Sie die Taste **<oder>** (8) so oft, bis die gewünschte Höhenfrequenz im Display erscheint.

➔ Drücken Sie die Taste **↔** oder **↵** (10), um den Pegel zwischen -7 und +7 einzustellen.

➔ Drücken Sie zweimal die Taste **AUD** (12), um das Menü zu verlassen.

Hinweis:

Falls eine Equalizer-Voreinstellung (POP, ROCK, CLASSIC) gewählt ist, kommt es bei der manuellen Anhebung des Höhenpegels ab einer bestimmten Einstellung zu keiner hörbaren Veränderung mehr. Lesen dazu den Hinweis im Abschnitt „Equalizer-Voreinstellungen (Presets)“.

Lautstärkeverteilung links/ rechts (Balance) einstellen

Um die Lautstärkeverteilung links/ rechts (Balance) einzustellen,

➔ drücken Sie die Taste **AUD** (12).

„BASS“ erscheint im Display.

➔ Drücken Sie die Taste **<** oder **>** (8) so oft, bis „BAL“ und die aktuelle Einstellung im Display erscheint.

➔ Drücken Sie die Taste **↔** oder **↵** (10), um die Lautstärkeverteilung rechts/ links einzustellen.

➔ Drücken Sie die Taste **AUD** (12), um das Menü zu verlassen.

Lautstärkeverteilung vorne/ hinten (Fader) einstellen

Um die Lautstärkeverteilung vorne/ hinten (Fader) einzustellen,

➔ drücken Sie die Taste **AUD** (12).

„BASS“ erscheint im Display.

➔ Drücken Sie die Taste **<oder>** (8) so oft, bis „FADER“ und die aktuelle Einstellung im Display erscheint.

➔ Drücken Sie die Taste **↔** oder **↵** (10), um die Lautstärkeverteilung vorne/ hinten einzustellen.

➔ Drücken Sie die Taste **AUD** (12), um das Menü zu verlassen.

Vorverstärkerausgang (Preamp-Out/Sub-Out)

Sie können über die Vorverstärker-Anschlüsse (Preamp-Out) des Autoradios externe Verstärker anschließen. Außerdem können Sie an den integrierten dynamischen Tiefpassfilter des Gerätes (Pegel und Grenzfrequenz sind einstellbar) einen Verstärker zum Betrieb eines Tiefbass-Lautsprechers (Subwoofer) anschließen. Dazu müssen die Verstärker, wie in der Einbauanleitung beschrieben, angeschlossen werden.

Sub-Out-Pegel einstellen

Sie können den Sub-Out-Pegel in 8 Stufen (0 bis +7) einstellen.

- Drücken Sie die Taste **AUD** (12).
„BASS“ erscheint im Display.
- Drücken Sie die Taste **<** oder **>** (8) so oft, bis „SUBOUT“ im Display erscheint.
- Drücken Sie einmal die Taste **↵** oder **↴** (10), um in das Untermenü SUB-OUT zu gelangen.
- Drücken Sie die Taste **↵** oder **↴** (10), um einen Wert von 0 bis +7 einzustellen.

Wenn der Einstellvorgang abgeschlossen ist,

- drücken Sie zweimal die Taste **AUD** (12).

Einstellen der Sub-Out-Grenzfrequenz

Sie können zwischen 4 Einstellungen wählen: 0 Hz (linear), 80 Hz, 120 Hz und 160 Hz.

- Drücken Sie die Taste **AUD** (12).
„BASS“ erscheint im Display.
 - Drücken Sie die Taste **<** oder **>** (8) so oft, bis „SUBOUT“ im Display erscheint.
 - Drücken Sie einmal die Taste **↵** oder **↴** (10), um in das Untermenü SUB-OUT zu gelangen.
 - Drücken Sie die Taste **<** oder **>** (8) so oft, bis die gewünschte Frequenz im Display erscheint.
- Wenn der Einstellvorgang abgeschlossen ist,
- drücken Sie zweimal die Taste **AUD** (12).

X-BASS

Mit X-Bass können Sie die Bässe bei geringerer Lautstärke anheben.

Die gewählte X-Bass-Einstellung ist bei allen Audioquellen (Radio, CD, CD-Wechsler oder AUX) wirksam.

Die X-BASS-Anhebung kann in Stufen von 1 bis 3 eingestellt werden.

„XBASS OFF“ bedeutet, dass die X-BASS-Funktion ausgeschaltet ist.

X-BASS-Anhebung einstellen

➔ Drücken Sie die Taste **AUD** (12).

„BASS“ erscheint im Display.

➔ Drücken Sie die Taste **<** oder **>** (8) so oft, bis „X-BASS“ im Display erscheint.

➔ Drücken Sie einmal die Taste **↖** oder **↙** (10), um in das Untermenü X-BASS zu gelangen.

➔ Drücken Sie die Taste **↖** oder **↙** (10) so oft, bis die gewünschte Einstellung im Display angezeigt wird.

Wenn der Einstellvorgang abgeschlossen ist,

➔ drücken Sie zweimal die Taste **AUD** (12).

Equalizer-Voreinstellungen (Presets)

Dieses Gerät verfügt über einen Equalizer, in dem die Einstellungen für die Musikrichtungen „ROCK“, „POP“ und „CLASSIC“ bereits programmiert sind.

Um eine Equalizer-Einstellung zu wählen,

➔ drücken Sie die Taste **AUD** (12).

„BASS“ erscheint im Display.

➔ Drücken Sie die Taste **<** oder **>** (8) so oft, bis „POP“, „ROCK“, „CLASSIC“ bzw. „EQ OFF“ im Display erscheint.

➔ Drücken Sie die Taste **↖** oder **↙** (10), um eine der Einstellungen zu wählen oder wählen Sie „EQ OFF“, um den Equalizer auszuschalten.

Wenn der Einstellvorgang abgeschlossen ist,

➔ drücken Sie die Taste **AUD** (12).

Hinweis:

Ohne Equalizer-Voreinstellung können Sie die Bässe und Höhen bis +7 einstellen.

Haben Sie eine Equalizer-Voreinstellung (POP, ROCK, CLASSIC) gewählt, können Sie Bässe und Höhen nur noch eingeschränkt ändern. Zum Beispiel ist bei der Voreinstellung POP die hörbare Höheneinstellung nur noch bis +3 möglich.

Display einstellen

Display-Helligkeit einstellen

Wenn Ihr Autoradiogerät wie in der Einbauanleitung beschrieben angeschlossen ist und Ihr Fahrzeug über den entsprechenden Anschluss verfügt, erfolgt die Umschaltung der Displayhelligkeit für Tag und Nacht durch das Einschalten der Fahrzeugbeleuchtung. Die Displayhelligkeit können Sie getrennt für die Nacht und für den Tag in Stufen von 1 - 9 einstellen.

- Drücken Sie die Taste **MENU** (11).
- Drücken Sie die Taste **↔** oder **↵** (10) so oft, bis „DIM DAY“ bzw. „DIM NIGHT“ im Display angezeigt wird.
- Drücken Sie die **<** oder **>**-Taste (8), um das Menü zu öffnen.
- Drücken Sie die **<** oder **>**-Taste (8), um zwischen den Helligkeitsstufen zu wählen.

Wenn der Einstellvorgang abgeschlossen ist,

- drücken Sie zweimal die Taste **MENU** (11).

Farbe der Displaybeleuchtung einstellen

Für die Displaybeleuchtung können Sie eine Farbe aus dem RGB-Spektrum (Rot-Grün-Blau) mischen oder eine Farbe während eines Farbsuchlaufs auswählen.

Farbe für die Displaybeleuchtung mischen

Um die Displaybeleuchtung auf Ihren Geschmack abzustimmen, können Sie eine Farbe für die Displaybeleuchtung aus den 3 Grundfarben Rot, Grün und Blau selber mischen.

- Drücken Sie die Taste **MENU** (11).
- Drücken Sie die Taste **↔** oder **↵** (10) so oft, bis „DISP COL“ angezeigt wird.
- Drücken Sie die **<** oder **>**-Taste (8), um das Menü zu öffnen.

Das Menü zum Mischen einer eigenen Farbe wird angezeigt. Es werden „R“, „G“ und „B“ mit den aktuellen Werten angezeigt. Die Einstellung für „R“ ist aktiviert.

- Drücken Sie die Taste **↔** oder **↵** (10) so oft, bis der gewünschte Farbwert angezeigt wird.
- Drücken Sie die **<** oder **>**-Taste (8), um die Auswahlmarkierung hinter die anderen Farben zu verschieben.
- Stellen Sie die anderen Farbanteile nach Ihren Vorstellungen ein.

Wenn der Einstellvorgang abgeschlossen ist,

- drücken Sie zweimal die Taste **MENU** (11).

Farbe der Displaybeleuchtung aus Farbsuchlauf auswählen

- Drücken Sie die Taste **MENU** (11).
- Drücken Sie die Taste **↔** oder **↵** (10) so oft, bis „COL SCAN“ angezeigt wird.
- Drücken Sie die **<** oder **>**-Taste (8), um den Farbsuchlauf zu starten.

Das Gerät beginnt, die Farbe der Displaybeleuchtung zu wechseln.

Um die aktuell eingestellte Farbe auszuwählen,

- drücken Sie die Taste **MENU** (11).

Um den Suchlauf erneut zu starten,

- drücken Sie die **<** oder **>**-Taste (8).

Wenn Sie die gewünschte Farbe gefunden haben,

- drücken Sie zweimal die Taste **MENU** (11).

Externe Audioquellen

Externe Audioquellen wie z. B. tragbare CD-Spieler, MiniDisc-Spieler oder MP3-Spieler können auf 2 Arten an das Gerät angeschlossen werden:

1. Über den rückseitigen AUX-Eingang (wenn kein CD-Wechsler an das Gerät angeschlossen ist).

Hinweise:

- Zum Anschluss einer externen Audioquelle über den rückseitigen AUX-Eingang benötigen Sie ein Adapterkabel. Dieses Kabel (Blaupunkt-Nr.: 7 607 897 093) können Sie über Ihren Blaupunkt-Fachhändler beziehen.
- Im Menü muss der rückseitige AUX-Eingang eingeschaltet werden.
- Mit der **SOURCE** -Taste (3) kann der rückseitige AUX-Eingang ausgewählt werden. Im Display erscheint dann „AUX INPUT“.

2. Über die Front-AUX-IN-Buchse.

Hinweis:

Sobald eine Audioquelle an die Front-AUX-IN-Buchse angeschlossen ist, kann sie mit der **SOURCE** -Taste (3) ausgewählt werden. Im Display erscheint dann „FRONT AUX“.

Rückseitigen AUX-Eingang ein-/ ausschalten

- Drücken Sie die Taste **MENU** (11).
- Drücken Sie die Taste **↵** oder **↶** (10) so oft, bis „AUX OFF“ bzw. „AUX ON“ im Display angezeigt wird.
- Wählen Sie zwischen den Optionen „AUX ON“ und „AUX OFF“ mit der **<** oder **>**-Taste (8).

Wenn der Einstellvorgang abgeschlossen ist,

- drücken Sie die Taste **MENU** (11).

Hinweis:

Der Menüpunkt AUX ist nur anwählbar, wenn **kein** CD-Wechsler an das Gerät angeschlossen ist.

Technische Daten

Verstärker

Ausgangsleistung:	4 x 18 Watt Sinus bei 14,4 V und 1% Klirrfaktor an 4 Ohm.
	4 x 26 Watt Sinus nach DIN 45324 bei 14,4 V an 4 Ohm.
	4 x 50 Watt max. Power

Tuner

Wellenbereiche:	
UKW (FM) :	87,5 - 108 MHz
MW :	531 - 1 602 kHz
LW :	153 - 279 kHz

FM - Übertragungsbereich:
35 - 16 000 Hz

CD

Übertragungsbereich:
20 - 20 000 Hz

Pre-amp Out

4 Kanäle: 2 V

Eingangsempfindlichkeit

AUX Eingang: 2 V / 6 k Ω
Tel-/Navi-Eingang: 10 V / 1 k Ω

Gewicht 1,36 kg

Änderungen vorbehalten

Bitte den ausgefüllten Gerätepass sicher aufbewahren!
Please keep the filled-in radio pass in a safe place!
Prière de conserver soigneusement la carte d'autoradio remplie !
Tenete per favore il libretto di apparecchio, debitamente riempito, in un posto sicuro!
Bewaar de ingevulde apparaatpas op een veilige plaats!
Vänligen förvara ifyllt apparatpass på säker plats!
¡Favor guardar el documento del aparato debidamente llenado en un lugar seguro!
Por favor, guardar o cartão preenchido do aparelho num lugar seguro!
Det udfyldte apparatpas opbevares et sikkert sted!
Prosimy przechowywać metrykę radia w bezpiecznym miejscu!
Vyplněný dokument o přístroji prosím bezpečně uschovejte!
Vyplněný dokument o přístroji prosím bezpečně uschovejte!

Country:	Phone:	Fax:	WWW:
Germany	(D) 0180-5000225	05121-49 4002	http://www.blaupunkt.com
Austria	(A) 01-610 39 0	01-610 39 391	
Belgium	(B) 02-525 5444	02-525 5263	
Denmark	(DK) 44 898 360	44-898 644	
Finland	(FIN) 09-435 991	09-435 99236	
France	(F) 01-4010 7007	01-4010 7320	
Great Britain	(GB) 01-89583 8880	01-89583 8394	
Greece	(GR) 210 94 27 337	210 94 12 711	
Ireland	(IRL) 01-46 66 700	01-46 66 706	
Italy	(I) 02-369 62331	02-369 62464	
Luxembourg	(L) 40 4078	40 2085	
Netherlands	(NL) 00 31 24 35 91 338	00 31 24 35 91 336	
Norway	(N) +47 64 87 89 60	+47 64 87 89 02	
Portugal	(P) 2185 00144	2185 00165	
Spain	(E) 902 52 77 70	91 410 4078	
Sweden	(S) 08-7501850	08-7501810	
Switzerland	(CH) 01-8471644	01-8471650	
Czech. Rep.	(CZ) 02-6130 0446	02-6130 0514	
Hungary	(H) 76 511 803	76 511 809	
Poland	(PL) 0800-118922	022-8771260	
Turkey	(TR) 0212-335 06 71	0212-346 00 40	
USA	(USA) 800-950-2528	708-6817188	
Brasil (Mercosur)	(BR) 0800 7045446	+55-19 3745 2773	
Malaysia (Asia Pacific)	(MAL) +604-6382 474	+604-6413 640	

11/06 - CM-AS/SCS1 (dt, gb, fr, it, nl, sw, es, pt, dk, pl, cz, sk)

Gerätepass

Name: **London MP37**

Typ: **7 647 553 310**

Serien-Nr: **BP**

 **BLAUPUNKT**

