



Radio | CD | MP3 | WMA

Buenos Aires 200
Stockholm 100

7 649 026 110

7 649 020 110



Kasutus- ja installeerimisjuhend

 **BLAUPUNKT**

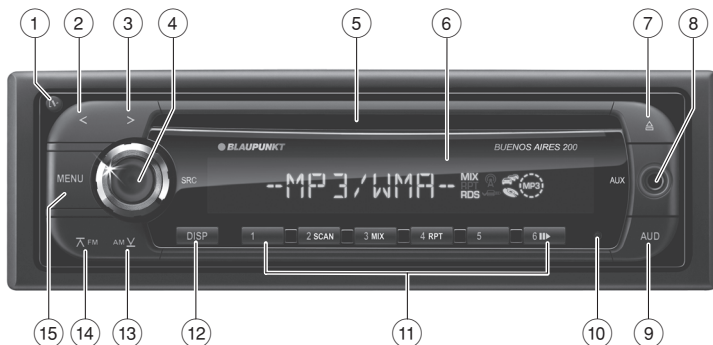

- ① **TV**-Nupp
Lukustage eemaldatav juhtdetail
- ② **<**-Nupp
Menüüs: Seadistuste muutmine
Raadiorežiim: Saatja seadistamine
CD-/MP3-/WMA-režiim: Nimevalik
- ③ **>**-Nupp
Menüüs: Seadistuste muutmine
Raadiorežiim: Saatja seadistamine
CD-/MP3-/WMA-režiim: Nimevalik
- ④ Sisse/Välja nupp
Lühivajutus: Väljalülitatud seadme sisselülitamine, audiokanali/"NO SRC" režiimi valimine
Pikk vajutus: Seadme väljalülitamine
Pööramine: Helitugevuse reguleerimine, audiomenüü seadistuste muutmine
- ⑤ CD-pilu
- ⑥ Ekraan
- ⑦ **▲**-Nupp (Väljuta)
CD väljutamine
- ⑧ Eesmine-AUX-IN-pistikupesa
- ⑨ **AUD**-nupp
Audiomenüü näitamine
- ⑩ Alglähtestusnupp
Seadme tehaseseadistuste taastamine
- ⑪ Klaviatuur **1 - 6**
- ⑫ **DISP**-nupp
Lühivajutus: Kuva ümberlülitamine
Pikk vajutus: Teksti näitamine jooksva ribana
- ⑬ **AM V**-nupp
Menüüs: Menüüpunkti näitamine
Raadiorežiim: MW lainepikkuse valimine
MP3-/WMA-režiim: Eelmises menüüs vahetada
- ⑭ **FM**-nupp
Menüüs: Menüüpunkti näitamine
Raadiorežiim: FM lainepikkuse valimine, salvestatud FM pikkuste vahetamine
MP3-/WMA-režiim: Järgmises menüüs vahetada
- ⑮ **MENU**-nupp
Pikk vajutus: Kasutajamenüü näitamine
Lühivajutus: PTY-menüü näitamine, menüü sulgemine

Oluline info	4	CD-/MP3-/WMA-režiim	10
Selle kasutusjuhendi juurde	4	Põhiinfo	10
Teie ohutuse huvides	4	CD-/MP3-/WMA-režiimile vahetamine	10
Puhastusjuhised	5	CD sisestamine	10
Vananenud seadme utiliseerimine	5	CD väljutamine	10
Tarnekomplekt	5	Pealkirja valimine	10
Lisatarvikud (ei kuulu tarnekomplekti)	5	Listi valimine (ainult MP3-/WMA režiimil) ...	11
Garantii	5	Pealkirja otsevalimine	11
Kasutusse võtmine	6	Kiirem otsing	11
Juhtpaneeli äravõtmine/paigaldamine	6	Taasesituse katkestamine	11
Sisse-/Väljalülitamine	6	Kõikide lugude mängimine	11
Helitugevuse reguleerimine	6	Lugude mängimine juhuslikus järjekorras ...	11
„NO SRC“ režiim (vaid lülitatud)	6	Üksikute lugude või sisukordade korduv mängimine	11
Eelvõimendi väljund (ainult Buenos Aires 200)	7	Kuva seadistamine	12
Raadiorežiim	7	Kõlaseadistused	12
RDS	7	Audiomenüü kuvamine ja sulgemine	12
Raadiorežiimile vahetamine	7	Audiomenüü seadistamine	12
Valige salvestatavad (FM1, FM2, FM3, MW) ..	7	Nivoo seadistamine ühele audiokanalile	13
Saatja seadistamine	8	Süvabassi filtri seadistamine ülimadalsageduskanalile	13
PTY	8	(ainult Buenos Aires 200)	13
Saatja salvestamine/Salvestatud saatja näita- mine	9	Kõlaritüübi seadistamine	13
Saatja automaatne salvestamine (Travelstore)	9	Kasutajaseadistused	14
Liiklusinfo eelistuse sisse-/väljalülitamine ...	9	Kasutajamenüü kuvamine ja sulgemine	14
Kuva seadistamine	9	Seadistamine kasutajamenüüs	14
		Kellaaja käitsiseadistamine	16
		Täiendavad funktsioonid	17
		Välised audioallikad	17
		Tehaseseadistuste taastamine	17
		Tehnilised andmed	17
		Paigaldusjuhised	18

Oluline info

Selle kasutusjuhendi juurde

See kasutusjuhend sisaldab olulist infot, mis võimaldab seadet hõlpsasti ja turvaliselt paigaldada ja kasutada.

- Enne seadme kasutamist lugege kasutusjuhend põhjalikult ja täielikult läbi.
- Hoidke kasutusjuhendit nii, et see oleks igal ajal kõikidele kasutajatele kättesaadav.
- Kui te annate seadme kolmandale isikule, andke sellega koos ka kasutusjuhend.

Lisaks sellele juhendile, järgige ka neid kasutusjuhendeid, mis on selle seadmega lisana kaasas.

Kasutatud sümbolid

Selles kasutusjuhendis on kasutatud järgmisi sümboleid:



ETTEVAATUST!

Hoiatus laseri kiire eest



ETTEVAATUST!

Hoiatus CD mängija kahjustamise eest



CE tunnusmärk tõendab kinnipidamist EL määrustest.

➔ Tähistab ühte käsitemissammu

- Tähistab loetelu

Otstarbekohane kasutamine

See seade on ettenähtud paigaldamiseks ja kasutamiseks 12 V parda elektrivõrguga autos ja tuleb paigaldada DIN šahti. Jälgige tehnilistes andmetes toodud võimsuspiiranguid. Laske remontida ja vajadusel ka paigaldada kutselisel tehnikul.

Vastaviskinnitus

Siinkohal kinnitab Blaupunkt GmbH, et seadmed Buenos Aires 200 ja Stockholm 100 on vastavuses põhimõtteliste nõuete ja teiste seonduvate, määrusest 89/336/EMÜ tulenevate eeskirjadega.

Teie ohutuse huvides

See seade on loodud vastavalt tehnika tänapäevasele arengule ja tuntud ohutustehnilistele reeglitele. Sellele vaatamata võivad tekkida ohud, kui te ei järgi käesolevas kasutusjuhendis toodud ohutusjuhiseid.

Kui te paigaldate seadet ise

Te võite seadet ainult siis paigaldada, kui teil on kogemused autoraadiote paigaldamisest ja te tunnete sõiduki elektroonikat. Juhinduge siinkohal paigaldusjuhendist käesoleva kasutusjuhendi lõpus.

Pange tähele!



ETTEVAATUST!

Seadmes on Klassi-1 kuuluv laser, mis võib teie silmi kahjustada.

Ärge avage seadet ja ärge tehke selles muudatusi.

Kasutamine:

- Lülitage seadet ainult siis, kui liiklusolukord seda lubab! Peatuge sobivas kohas, et teostada ulatuslikumaid lülitusi.
- Eemaldage või paigaldage juhtpaneeli ainult seisvas sõidukis.
- Kuulake mõõduka helitugevusega, et kaitsta oma kuulmist ja et kuuleksite akustilisi hoiatussignaale (nt politsei). Mängupauside ajal (nt audiokanali vahetamine) ei ole helitugevuse muutumine kuuldav. Ärge suurendage helitugevust mängupauside ajal.

Pärast kasutamist:

- Ilma juhtpaneelita on seade vargale väärtusetu. Sõidukist lahkudes võtke juhtpaneel alati endaga kaasa.
- Transportige juhtpaneeli nii, et see on kaitstud löökide eest ja kontaktid ei saa määruda.

Puhastusjuhised

Lahustite, puhastus- ja küürimisvahendite nagu Cockpit-Spray ja kunstmaterjali hooldusvahendite kasutamisel, katke seadme pealispinnad kinni.

Kasutage seadme puhastamiseks ainult kuiva või kergelt niisket rätikut.

Juhtpaneeli kontakte puhastage vajadusel pehme, puhastusalkoholiga niisutatud rätikuga.

Vananenud seadme utiliseerimine



Ärge visake oma vana seadet majapidamisprügi hulka!

Kasutage vanadest seadmetest vabanemiseks käeulatuses olevaid tagasivõtu- ja kogumissüsteeme.

Tarnekomplekt

Tarnekomplekt sisaldab:

- 1 Autoraadio
- 1 Kasutusjuhend
- 1 Juhtpaneeli vutlar
- 1 Hoideraam
- 1 Pisidetallide komplekt
- 2 Demonteerimistööriista
- 1 Ühenduskaabel

Lisatarvikud (ei kuulu tarnekomplekti)

Kasutage ainult Blaupunkt poolt lubatud lisatarvikuid, näiteks:

- Blaupunkti või Velocity võimendit (Amplifier)
- Otsige infot oma Blaupunkti müügiesindajalt või internetist www.blaupunkt.com.

Garantii

Toodetele, mis on ostetud Eroopa Liidust anname me tootja garantii. Väljastpoolt Euroopa Liitu ostetud toodetele kehtivad meie poolt igale riigile eraldi kehtestatud asjaomased garantiitingimused.

Garantiitingimustega saate tutvuda aadressil www.blaupunkt.com või küsida neid otse:

Blaupunkt GmbH
Hotline
Robert-Bosch-Str. 200
D-31139 Hildesheim

Teenindus

Mõningates riikides pakub Blaupunkt remondi- ja transportteenust.

Aadressilt www.blaupunkt.com saate vaadata, kas selline teenindus on kättesaadav teie kodumaal.

Kui te soovite teenindusele pretensiooni esitada, võite te nõuda interneti kaudu oma seadme transportteenust.

Kasutusse võtmine

Juhtpaneeli äravõtmine/paigaldamine

Teie seade on kaitseks varaste vastu, varustatud eemaldatava juhtpaneeliga. Autost lahkudes võtke juhtpaneel alati endaga kaasa. Ilma juhtpaneelita on seade vargale väärtusetu.

Ettevaatust

Juhtpaneeli kahjustused

Ärge laske juhtpaneelil kukkuda.

Ärge asetage juhtpaneeli otsese päiksevalguse kätte või teiste soojusallikate mõjusfääri.

Vältige juhtpaneeli kontaktide otsest puudutamist oma nahaga.

Juhtpaneeli äravõtmine

➤ Lukustuse vabastamiseks vajutage juhtpaneelil nuppu  ①

➤ Võtke kinni juhtpaneeli vasakust küljest ja tõmmake seda esmalt otse ning seejärel vasakule, hoidikust välja.

Juhtpaneeli paigaldamine

➤ Lükake juhtpaneel hoidiku parempoolse korpuse randini.

➤ Suruge juhtpaneeli ettevaatlikult vasakusse hoidikusse, kuni see lukustub.

Sisse-/Väljalülitamine

➤ Seadme sisselülitamiseks, vajutage sisselülitatud süütega autos lühidalt Sisse/Välja nupule ④.

- või -

➤ Vajutage Sisse/Välja nuppu ④ ca. 2 sekundit, seadme väljalülitamiseks.

Järgmisel sisselülitamisel häälestab seade end viimati kuulatud audiokanalile. Sisestatud CD jääb seadmesse.

Vihje:

- Kui sõiduki süüde on väljalülitatud, ei saa seadet Sisse/Välja nupust ④ sisselülitada.
- Seadet saab sõiduki süütega sisse- ja väljalülitada, kui see on ühendatud süütega (vaata paigaldusjuhendit).

Helitugevuse reguleerimine

Helitugevus on reguleeritav sammudena 0-st (väljas) kuni 66-ni (maksimum).

➤ Helitugevuse muutmiseks, pöörake Sisse/Välja nuppu ④.

Vihje:

Kui seadmega on ühendatud, nagu on kirjeldatud paigaldusjuhendis, telefon või navigatsiooniseade, jääb seade telefonikõne või navigatsiooniviite edastamise ajal wait. Ekraanil näidatakse siis „PHONE“.

„NO SRC“ režiim (vait lülitatud)

Audioallika asemel võite valida „NO SRC“ ("No Source". Audioallikas puudub).

„NO SRC“ režiimil ei ole valitud ühtegi audioallikat. Seade on wait lülitatud ja lülitab end vajadusel eelseadistatud aja järel välja (vaata peatükki "Kasutajaseadistused", lõik "Seadistamine kasutajamenüüs", Menüüpunkt "OFF").

Teatud kasutajaseadistusi saate teha ainult „NO SRC“ režiimil.

„NO SRC“ režiimile vahetamine

➤ Vajutage Sisse/Välja nuppu ④ seni, kuni näidatakse „NO SRC“.

Eelvõimendi väljund (ainult Buenos Aires 200)

Seda seadet juhitakse eelvõimendi väljundi kaudu.

Seadistused eelvõimendi väljundi jaoks:

- Peatükk "Kasutajaseadistused", lõik "Seadistamine kasutajamenüüs", menüüpunkt „SWPRE“
- Peatükk "Kõlaseadistused", lõik "Ülimadalsageduskanali süvabassi seadistamine".

Raadiorežiim

RDS

Plajud FM saatjad edastavad oma programmi kõrval RDS signaali (Radio Data System), et võimaldada järgmisi lisafunktsioone:

- Saatja nime näidatakse ekraanil.
- Seade tunneb ära liiklusteated ja uudistesaadet ning saab need vastavalt kasutusviisile (nt CD-režiimil) väljalülitada.
- Alternatiivsagedus (AF): Kui RDS on sisselülitatud, lülitub seade automaatselt seadistatud saatjate paremini kättesaadavale sagedusele.
- Regionaalne (REG): Üksikud saatjad edastavad kindlatel aegadel oma programmis erineva sisuga regionaalprogrammi. Sisselülitatud REG funktsiooniga vahetab seade ainult neid alternatiivsagedusi, millelt edastatakse regionaalprogrammi.

RDS- või REG funktsiooni sisse- ja väljalülitamist lugege peatükist "Kasutajaseadistused, lõik "Seadistamine kasutajamenüüs" (menüüpunkt "AF", "REG").

Raadiorežiimile vahetamine

- Vajutage Sisse/Välja nuppu  seni, kuni näidatakse „FM“/„AM“.

Valige salvestatavad (FM1, FM2, FM3, MW)

- Vajutage nuppu   nii sageli, kuni kuvatakse soovitud salvestatav (FM1, FM2, FM3).

- või -

- Vajutage nuppu  , et valida salvestatav MW.

Vihje:

Igale mälupeesale saab salvestada kuni 6 saatjat.

Saatja seadistamine

Nuppudega <2/>3 saate saatjat seadista-
da nii käsitsi, kui kasutades automaatsingut või
vahetada salvestatud saatjate vahel. Seadistage
soovitud funktsioon edaspidiseks kasutajame-
nüsse (vaata peatükki "Kasutajaseadistused,
lõik "Seadistamine kasutajamenüüs", menüü-
punkt „AUTO1 / AUTO2 / MANUAL“).

Saatja otsingu käivitamine (Seadistus „AUTO1“)

➤ Vajutage lühidalt nuppu <2/>3, et
seadistada järgmist vastuvõetavat saatjat.

Vihje:

- Sisselülitatud eelistusega liiklussaatjale
() seadistatakse ainult liiklussaatjat.
- Otsingusüsteemi tundlikkust saab regulee-
rida (vaata peatükki "Kasutajaseadistused,
lõik "Seadistamine kasutajamenüüs", me-
nüüpunkt „LO.S“).

Saatja käsitsi seadistamine (Seadistus „MANUAL“)

➤ Vajutage nuppu <2/>3 lühidalt üks
või enam korda, et sagedust sammhaaval
muuta.

➤ Hoidke nuppu <2/>3 all, et sagedust
kiiresti muuta.

Salvestatud saatjate vahel vahetamine (sea- distus „AUTO2“)

➤ Vajutage lühidalt nuppu <2/>3, et
seadistada saatjat järgmisest mälu kohast.

PTY

FM saatjaid saab eetrisse edastada program-
mi tüübi järgi, nt KULTUUR, POP, JAZZ, ROCK,
SPORT või TEADUS. PTY funktsiooniga saate ot-
sida sellisel suunitletud saateid vastavalt pro-
grammi tüübile, nt roki- või spordisaateid. Pidage
meels, et PTY ei suuda toetada kõiki saatjaid.

Programmi tüübi valimine ja saatja otsimine

Te saate valida suvalise või varem salvestatud
programmi tüübi (vaata lõiku "Programmi tüübi
salvestamine").

➤ Vajutage lühidalt nuppu **MENU** 15.

Kuvatakse PTY menüü.

➤ Vajadusel vajutage nuppu **AM V** 13/
X FM 14 nii sageli, kuni näidatakse soovi-
tud programmi tüüpi.

- või -

➤ Vajutage jaama nuppe **1 - 6** 11, mille alla soo-
vitud programmi tüüp on salvestatud.

➤ Vajutage lühidalt nuppu <2/>3, et
alustada valitud programmi tüübi järgmise
saatja otsingut.

➤ Vajadusel vajutage lühidalt nuppu **MENU** 15,
et PTY menüü väljalülitada või otsing katkes-
tada.

Vihje:

- Kui valitud programmi tüübist ühtegi saat-
jat ei leita, näidatakse lühidalt „NO PTY“.
Sisselülitatuks jääb viimasena mänginud
saatja.
- Programmitüüpide kuvamiskeelt saab sea-
distada (vaata lõiku "Programmi tüüpide
seadistuskeel").

Programmi tüüpide salvestamine

Te saate programmi tüübid salvestada jaama nup-
pude alla ja valida neid otsinguga.

➤ Vajutage lühidalt nuppu **MENU** 15, et avada
PTY menüü.

➤ Vajadusel vajutage nuppu **AM V** 13/
X FM 14 nii sageli, kuni näidatakse soovi-
tud programmi tüüpi.

➤ Vajutage ca 2 sekundit soovitud jaama nuppu
1 - 6 11, mille alla programmi tüüp on salves-
tatud.

➤ Vajutage lühidalt nuppu **MENU** 15, et PTY
menüü väljalülitada.

Programmi tüüpide keele seadistamine

Te saate valida keele, milles näidatakse programmi tüüpe.

- Vajutage lühidalt nuppu **MENU** (15), et avada PTY menüü.
- Vajutage lühidalt nuppu **DISP** (12), et avada keele menüü.
- Vajadusel vajutage nuppu **AM** (13) / **FM** (14) nii sageli, kuni näidatakse soovitud keelt (ENGLISH/FRENCH/GERMAN).
- Vajutage lühidalt nuppu **DISP** (12).
- Vajutage lühidalt nuppu **MENU** (15), et PTY menüü väljalülitada.

Saatja salvestamine/Salvestatud saatja näitamine

- Valige soovitud mälupeza.
- Vajadusel seadke mängima soovitud saatja.
- Vajutage ca 2 sekundit jaama nuppu **1 - 6** (11), et hetkel mängivat saatjat nupu alla salvestada.
- või -
- Vajutage lühidalt jaama nuppu **1 - 6** (11), et kuvada salvestatud saatjaid.

Saatja automaatne salvestamine (Travelstore)

Travelstorega salvestatakse igasse aktuaalsesse salvestuspessa 6 programmi. Varem salvestatud saatjad kustutatakse sellega mälupeasast.

Travelstore funktsiooni käivitamiseks, valige kasutajamenüüst menüüpunkt „A-MEMORY“ (vaata peatükki "Kasutajaseadistused, lõik "Seadistamine kasutajamenüüs").

Vihje:

Sisselülitatud eelistusega liiklussaatjale (🚗) salvestatakse ainult liiklussaatjad.

Liiklusinfo eelistuse sisse-/väljalülitamine

- Vajutage ca 2 sekundit nuppu **FM** (14), et liiklusinfo eelistust sisse- või väljalülitada.

Sisselülitatud eelistuse korral näidatakse ekraanil ummiku sümbolit (🚗). Liiklusinfo edastamise ajal näidatakse ekraanil „TRAFFIC“.

Vihje:

- Helitugevust, mille te seadistate liiklusinfo edastamise ajal, reguleeritakse automaatselt järgmise teate ajal.
- Liiklusinfo edastamise katkestamiseks, vajutage nuppu **FM** (14) ca 2 sekundit.

Kuva seadistamine

- Vajutage nuppu **DISP** (12) üks või kaks korda, et vahetada erinevate kuvade vahel:

Kuva	Tähendus
FREQ/PS	Sagedus/Saatja nimi
R-TEXT	Raadiotekst
CLOCK	Kellaeg

- Vajutage ca 2 sekundit nuppu **DISP** (12), et kuvatav tekst hakkaks hakkaks ühekordselt ekraanil jooksma.

CD-/MP3-/WMA-režiim

Põhiinfo

Selle autoraadioga saate mängida audio CD-sid (CDDA), nagu ka audio-, MP3 või WMA failidega CD-R/RW-sid.



CD mängija purunemisoht!

Kasutada ei või ümardamata kontuuriga (Shape CD-d) ja 8 cm läbimõõduga (Mini CD-d) CD-sid.

CD seadme kahjustamise eest ebasobiva CD-ga ei võta me mingit vastutust.

Vihje:

- Laitmatu funktsioneerimise tagamiseks kasutage ainult Compact-Disc logoga CD-sid.
- Blaupunkt ei saa tagada koopiakaitset, nagu ka kõikide teiste turult kättesaadavate CD toorikute probleemideta funktsioneerimist.

MP3-/WMA-CD ettevalmistamisel jälgige järgmisi andmeid:

- Pealkirjade ja sisukorra nimetused:
 - Maks. 16 tähemärki sh faili laiend "mp3" või "wma" (enamate tähemärkide korral väheneb seadme poolt äratuntavate pealkirjade ja listide arv)
 - Ei mingeid täpitähti, ega erisümboleid
- CD-Formaat: Audio-CD (CDDA), CD-R/RW, Ø: 12 cm
- CD-failiformaat: ISO 9669 Level 1 ja 2, Joliet
- CD-põletamiskiirus: Maks. 16-kordne (soovitav)
- Audiofailide laiend:
 - .MP3 MP3 failidele
 - .WMA WMA failidele
- WMA failid ainult ilma digitaalsete õguste halduseta (DRM) ja koostatuna Windows Media Playeriga alates versioonist 8
- MP3-ID3 tagid: Versioon 1 ja 2

- Biti kiirus audiofalide loomiseks:
 - MP3: 32 kuni 320 kbps
 - WMA: 32 kuni 192 kbps
- Maks. pealkirjade ja listide arv: 999 pealkirja, 99 listi

CD-/MP3-/WMA-režiimile vahetamine

- Vajutage Sisse/Välja nuppu (4) nii sageli, kuni näidatakse „CD“.

Vihje:

CD-/MP3-/WMA režiimi saab valida ainult siis, kui vastav CD on sisestatud.

CD sisestamine

Vihje:

CD automaatset sissetõmbamist ei või takistada või abistada.

- Lükake CD plaat CD pilusse (5), kuni takistus muutub tuntavaks.

CD tõmmatakse automaatselt sisse ja algab taasesitus. Ekraanil näidatakse sisestatud CD-d CD sümboliga.



CD väljutamine

Vihje:

- Välja lükatud ja eemaldamata CD tõmmatakse 10 sekundi pärast automaatselt sisse tagasi.
- Te saate lasta CD-d välja lükata ka siis, kui seade on väljalülitatud või kui aktiivne on mõni teine audiokanal.

- Sisestatud CD väljutamiseks vajutage nuppu  (7).

Pealkirja valimine

- Vajutage lühidalt nuppu  (2) /  (3), et valida eelmist/järgmist pealkirja.

Vihje:





Ühekordne vajutus nupule  (2) taaskäivitab viimati kuulatud loo.

Listi valimine (ainult MP3-/WMA režiimil)

- Vajutage lühidalt nuppu **AM**  **(13)/** **FM**  **(14)**, et valida eelmist/järgmist listi.

Pealkirja otsevalimine

Te saate pealkirja valida ka otse ilma, et peaksite seejuures katkestama jooksvat taasesitust.

- Vajutage lühidalt nuppu **MENU**  **(15)**. Ekraanil näidatakse lühidalt „FLD SEL“.
- Vajutage MP3-/WMA režiimil nuppu **<**  **(2)**, et vahetada hetkel mängivast listist kõrgemal olevale listile.
- Vajutage nuppu **AM**  **(13)/** **FM**  **(14)** üks või enam korda või pöörake Sisse/Välja nuppu **(4)**, et valida pealkirja või MP3-/WMA režiimile mõnda hetkel mängiva listi alalist.
- Vajutage nuppu **AUD**  **(9)**, et käivitada valitud lugu või avada alalist.

Vihje:

Vajutades nupule **MENU**  **(15)**, saate otsevaliku katkestada, ilma uut lugu käivitamata.

Kiirem otsing

- Hoidke nuppu **<**  **(2)/** **>**  **(3)** senikaua all, kuni on jõutud sobivasse kohta.

Taasesituse katkestamine

- Vajutage nuppu **6**  **(11)**, et taasesitust katkestada („PAUSE“) või samast kohast jätkata.

Kõikide lugude mängimine

Scan funktsiooniga mängitakse igast CD-l olevast loost ca 10 sekundit.

- Vajutage nuppu **2** **SCAN**  **(11)**, et läbimängimist käivitada („SCN TRCK“) või praegu mängiva loo edasi kuulamiseks („SCN OFF“).

Lugude mängimine juhuslikus järjekorras

- Vajutage nuppu **3** **MIX**  **(11)**, et MIX funktsiooni sisselülitada (Audio-CD: „MIX CD“; MP3: „MIX FLDR“) või väljalülitada („MIX OFF“).

Kui MIX funktsioon on sisselülitatud, näidatakse ekraanil **MIX** sümbolit.

Üksikute lugude või sisukordade korduv mängimine

- Vajutage nuppu **4** **RPT**  **(11)** üks või kaks korda, et vahetada erinevate esitusrežiimide vahel:

Kasutus	Kuva	Tähendus
CD	RPT TRCK	Loo kordamine
MP3/ WMA	RPT FILE	Loo kordamine
	RPT FLDR	Listi kordamine
Üldine	RPT OFF	Tavaline esitus

Kui RPT funktsioon on sisselülitatud, näidatakse ekraanil **RPT** sümbolit.

Kuva seadistamine

- ☛ Vajutage nuppu **DISP** (12) üks või enam korda, et vahetada erinevate kuvade vahel:

Kasutus	Kuva	Tähendus
CD	D-TITLE	CD-nimi
	T-TITLE	Loo nimi
	P-TIME	Kestvus/Loo number
	CLOCK	Kellaaeg
MP3/ WMA	TITLE	Loo nimi*
	ALBUM	Albumi nimi*
	FOLDER	Listi nimi
	FILE	Faili nimi
	P-TIME	Kestvus/Loo number
	CLOCK	Kellaaeg

*Ainult siis, kui on salvestatud ID3 tag

- ☛ Vajutage ca 2 sekundit nuppu **DISP** (12), et kuvatav tekst hakkaks hakkaks ühekordselt ekraanil jooksma.

Kõlaseadistused

Seadistused audiomenüüs, nagu ka nivoo seadistused kehtivad kõikidele aktuaalsetele audiokanalitele.

Audiomenüü kuvamine ja sulgemine

- ☛ Vajadusel vajutage Sisse/Välja nuppu (4) nii sageli, kuni soovitud audiokanal on valitud.
- ☛ Vajutage lühidalt nuppu **AUD** (9), et avada audiomenüü.
- ☛ Vajutage nuppu **AUD** (9) nii sageli, kuni soovitud menüüpunkt on valitud.
- ☛ Teostage seadistamine (vaata järgmisest lõigust).
- ☛ Vajutage lühidalt nuppu **MENU** (15), et audiomenüü sulgeda.

Audiomenüü seadistamine

SW L

(ainult Buenos Aires 200)

Ülimadalsageduskanali nivoo. Seadistamine: -15 kuni +15.

- ☛ Seadistamiseks pöörake Sisse/Välja nuppu (4).

X-BASS

Bassi lisamine madalal helitugevusel. Seadistamine: OFF (väljas), 1, 2 (tugevaim tõste).

- ☛ Pöörake Sisse/Välja nuppu (4), et vahetada seadistuste vahel.

NATURAL / ROCK / POPS / EASY / TOP40 / JAZZ / GAME / USER

Ekvalaiseri eelseadistused: NATURAL, ROCK, POPS, EASY, TOP40, JAZZ, GAME.

„USER“ ei ole ekvalaiseri seadistus ja seda näidatakse menüüpunktides ainult siis, kui te viimati seadistasite bassi-, kõrg- või kesknivood käsitsi. Niipea, kui te valite ekvalaiseri eelseadistused, asendatakse teie manuaalselt tehtud seadistused eelseadistuste poolt.

- ☛ Pöörake Sisse/Välja nuppu (4), et vahetada seadistuste vahel.

BAS L

Bassi nivoo. Seadistamine: -7 kuni +7.

- Seadistamiseks pöörake Sisse/Välja nuppu (4).

MID L

Kesknivoo. Seadistamine: -7 kuni +7.

- Seadistamiseks pöörake Sisse/Välja nuppu (4).

TRE L

Kõrgnivoo. Seadistamine: -7 kuni +7.

- Seadistamiseks pöörake Sisse/Välja nuppu (4).

BAL

Helitugevuse jaotus vasakul/paremal (tasakaal). Seadistused: L 9 (vasakul) kuni R 9 (paremal).

- Seadistamiseks pöörake Sisse/Välja nuppu (4).

FAD

Helitugevuse jaotus ees/taga (hajumine). Seadistused: F 9 (vasakul) kuni R 9 (paremal).

- Seadistamiseks pöörake Sisse/Välja nuppu (4).

Nivoo seadistamine ühele audiokanalile

Te saate seadistada nivoo igale audiokanalile eraldi, nt et saavutada ühtset esitusnivood kõikidel audiokanalitel. Seadistamine: AUX -8 kuni +8 jaoks, kõikidele teistele audiokanalitele -8 kuni 0.

- Vajadusel vajutage Sisse/Välja nuppu (4) nii sageli, kuni soovitud audiokanal on valitud.
- Vajutage ca 2 sekundit nupule **AUD** (9).
- Vajadusel vajutage lühidalt nuppu **AUD** (9), et valida menüüpunkt „V-OFF“.
- Seadistamiseks pöörake Sisse/Välja nuppu (4).
- Vajutage lühidalt nuppu **MENU** (15), et menüü sulgeda.

Süvabassi filtri seadistamine ülimadalsageduskanalile (ainult Buenos Aires 200)

Võimalik ainult siis, kui kasutajamenüüst on valitud SWPRE SW. Seadistamine: THRU (ilma süvabassifiltrita), 80H (Hz), 120H (Hz), 160H (Hz).

- Vajutage ca 2 sekundit nupule **AUD** (9).

Valitud on menüüpunkt „LPF“.

- Seadistamiseks pöörake Sisse/Välja nuppu (4).
- Vajutage lühidalt nuppu **MENU** (15), et menüü sulgeda.

Kõlaritüübi seadistamine

Kõla optimeerimiseks seadistage seadmega ühendatud kõlari tüüp. Seadistamine: SP OFF (tüüpi ei ole valitud), SP 5/4 (4 või 5 tollise läbimõõduga kõlar), SP 6*9/6 (6 või 6x9 tollise läbimõõduga kõlar), SP OEM (originaalne Blaupunkti kõlar).

- Vajadusel vajutage Sisse/Välja nuppu (4) nii sageli, kuni on valitud „NO SRC“.
- Vajutage lühidalt nuppu **AUD** (9) kurz.
- Pöörake Sisse/Välja nuppu (4), et vahetada seadistuste vahel.
- Vajutage lühidalt nuppu **AUD** (9), et audiomenüü sulgeda.

Kasutajaseadistused

Kasutajamenüü kuvamine ja sulgemine

- Vajutage ca 2 sekundit nuppu **MENU** (15), et menüü avada.
- Vajutage nuppu **AM** (13) / **FM** (14) nii sageli, kuni on valitud soovitud menüüpunkt.
- Teostage seadistamine (vaata järgmisest lõigust).
- Vajutage lühidalt nuppu **MENU**, et menüü sulgeda.

Seadistamine kasutajamenüüs

LO.S

Võimalik ainult FM raadiorežiimil: Saatja otsingu madala tundlikkuse sisse- või väljalülitamine. Seadistamine: ON (sees), OFF (väljas).

- Vajutage nuppu < 2 / > 3, et vahetada seadistuste vahel.

NEWS

Võimalik ainult siis, kui on valitud audiokanal: Uudistesaadete eelistuse sisse- või väljalülitamine ja kahe läbilülitatud uudiste saatja vahelise minimaalse vahekauguse seadistamine CD-, MP3, WMA ja AUX režiimil. Seadistamine: OFF (väljas), OOM (vahemaa puudub), 10M - 90M (min vahemaa 10 kuni 90 minutit 10 minutiliste sammudena).

- Vajutage nuppu < 2 / > 3, et vahetada seadistuste vahel.

Vihje:

Uudistesaadete lülitatakse ainult siis korrektselt läbi, kui need on äratuntavad PTY signaali „NEWS“ järgi.

AUTO1 / AUTO2 / MANUAL

Võimalik ainult raadiorežiimil: Režiim saatja seadistuste valimiseks. Seadistamine: AUTO1 (saatja otsing), AUTO2 (salvestatud saatjate omavaheline vahetamine), MANUAL (sageduse käsitsireguleerimine).

- Vajutage nuppu < 2 / > 3, et vahetada seadistuste vahel.

A-MEMORY

Võimalik ainult raadiorežiimil: Saatja automaatne otsimine ja salvestamine (Travelstore funktsioon).

- Vajutage ca 2 sekundit nupule **AUD** (9).

Jaama nuppude **1 - 6** (11) all olevatesse mälupeadesse saab salvestada 6 saatjat. FM režiimil saate teisele mälupeale vahetamisel salvestada täiendavaid jaamu, kui taaskäivitatakse automaatselt saatja salvestamise.

AF

Võimalik ainult siis, kui on valitud audiokanal: Alternatiivsageduse (RDS funktsioon) sisse- või väljalülitamine. Seadistamine: ON (sees), OFF (väljas).

- Vajutage nuppu < 2 / > 3, et vahetada seadistuste vahel.

Sisselülitatud AF funktsiooniga (RDS) lülitatakse halva vastuvõtu korral automaatselt ümber teisele saatjale, mis edastab sama programmi.

REG

Võimalik ainult siis, kui on valitud audiokanal: Regionaalfunktsiooni sisse- või väljalülitamine. Seadistamine: ON (sees), OFF (väljas).

- Vajutage nuppu < 2 / > 3, et vahetada seadistuste vahel.

Sisselülitatud regionaalfunktsiooniga lülitatakse ümber ainult selle jaama alternatiivsagedust, millel edastatakse sedasama regionaalprogrammi.

ATPS

Võimalik ainult siis, kui on valitud audiokanal: Liiklussaatja automaatselt otsingu sisse- või väljalülitamine. Seadistamine: ON (sees), OFF (väljas).

- Vajutage nuppu < 2 / > 3, et vahetada seadistuste vahel.

Kui ATPS on sisselülitatud ja CD, MP3-, WMA või AUX režiimil läheb sisselülitatud eelistusega liiklusinfo läbilülitusele aktuaalne liiklusinfo saatja

kaotsi, otsitakse taustal automaatselt teist liiklusinfo saatjat.

MONO

Võimalik ainult FM raadiorežiimil: Raadiosaadete mono taasesituse sisse- või väljalülitamine. Seadistamine: ON (sees), OFF (väljas).

➤ Vajutage nuppu <2/>3, et vahetada seadistuste vahel.

SCL

Automaatse teksti näitamise jooksva kirjana sisse- või väljalülitamine. Seadistamine: AUTO (sees), MANU (väljas).

➤ Vajutage nuppu <2/>3, et vahetada seadistuste vahel.

DEMO

Demorežiimi sisse- või väljalülitamine. Seadistused: ON (sees), OFF (väljas).

➤ Vajutage ca 2 sekundit nuppu AUD 9, et vahetada seadistuste vahel.

DIAM

Ekraani heleduse automaatse kohandamise keskonna valgusele sisse- või väljalülitamine. Seadistamine: ON (sees), OFF (väljas).

➤ Vajutage nuppu <2/>3, et vahetada seadistuste vahel.

SPRM

Võimalik ainult MP3 ja WMA režiimil: Supreme funktsiooni sisse- või väljalülitamine. Seadistamine: ON (sees), OFF (väljas).

➤ Vajutage nuppu <2/>3, et vahetada seadistuste vahel.

Supreme funktsiooniga juhitakse madala biti kiirusega kodeeritud lugude kõla parendamist. Madalama biti kiirusega kodeerimisel seatakse lagi ülemisele sageduspiirkonnale. Esitamiseks arvutab supreme funktsioon ülemise sageduspiirkonna uuesti ja täiendab sellega kõlaspektrit. Kõrge või varieeruva biti kiirusega või vähe esiletungiva ülemise sageduspiirkonnaga lugude puhul võimaldab supreme funktsioon ainult vähest kõla parandamist.

NAME SET

Võimalik ainult AUX režiimil: Nimede valimine AUX sisendile. Seadistamine: AUX, TV, VIDEO, GAME, PORTABLE, DVD.

➤ Vajutage ca 2 sekundit nupule AUD 9.

➤ Vajutage nuppu <2/>3, et vahetada seadistuste vahel.

Vihje:

10 sekundit järel pärast viimast nupulevajutust suletakse menüü automaatselt.

AUX režiim valitakse seadistatud nime alt.

SYNC

Võimalik ainult siis, kui on valitud „NO SRC“ režiim: Kellaaja automaatse sünkroniseerimise seadme ja vastuvõteta RDS saatja vahel sisse- või väljalülitamine. Seadistamine: ON (sees), OFF (väljas).

➤ Vajutage nuppu <2/>3, et vahetada seadistuste vahel.

Vihje:

Seni, kuni automaatne sünkroniseerimine on sisselülitatud, ei ole kellaaja käsitsi seadistamine võimalik.

SWPRE (ainult Buenos Aires 200)

Võimalik ainult siis, kui on valitud „NO SRC“ režiim: Eelvõimenduse väljundi seadistamine. Seadistamine: R (välisele võimendile), SW (Subwooferile).

➤ Vajutage nuppu <2/>3, et vahetada seadistuste vahel.

Seadistuse "R" puhul on eelvõimendi väljundi kasutuses kogu sagedusspekter. Seadistuse "SW" puhul võite külgeühendada Subwooferi jaoks seadistada süvabassifiltri (vaata peatükki "Kõla-seadistused", lõik "Süvabassifiltri seadistamine ülimadalsageduskanalile").

AUX

Võimalik ainult siis, kui on valitud „NO SRC“ režiim: AUX sisesti seadistamine. Seadistamine: OFF (AUX režiim ei ole valitav), ON1 (AUX režiim on valitav), ON2 (AUX režiim on valitav, helitugevuse vähendamine sees; vaata allpool).

☛ Vajutage nuppu $\langle 2 \rangle / \langle 3 \rangle$, et vahetada seadistuste vahel.

Seadistuse „ON2“ puhul: Kui seade lülitatakse AUX režiimil välja, on see pärast uut sisselülitamist vaikseks lülitatud („ATT ON“, helitugevuse vähendamine sees). Pöörake Sisse/Välja nuppu $\langle 4 \rangle$ ühe sammu võrra kellaosuti suunas, et viimati seadistatud helitugevust taas aktiveerida („ATT OFF“, helitugevuse vähendamine väljas).

OFF

Võimalik ainult siis, kui on valitud „NO SRC“ režiim: Seadistatakse aeg, mille möödumisel seade „NO SRC“ režiimil automaatselt väljalülitatakse. Seadistamine: OFF (väljas), 20M (minutit), 40M (minutit), 60M (minutit).

☛ Vajutage nuppu $\langle 2 \rangle / \langle 3 \rangle$, et vahetada seadistuste vahel.

Vihje:

Kui automaatne väljalülitamine on sisselülitatud (seadistused 20M, 40M või 60M), lülitatakse demo režiim automaatselt välja.

CD READ

Võimalik ainult siis, kui on valitud „NO SRC“ režiim: CD taasesituse seadistamine. Seadistamine: 1 (Audio-CD-le ja MP3-/WMA-CD-le), 2 (ainult Audio-CD-le).

☛ Vajutage nuppu $\langle 2 \rangle / \langle 3 \rangle$, et vahetada seadistuste vahel.

Seadistuse "1" puhul tunneb seade ära nii Audio-CD, kui ka MP3-/WMA-CD ja mängib neid. Kopeerimiskaitsega CD-de puhul ei pruugi see seadistus sageli mängida. Seadistuse "2" puhul tunneb seade ära ainult Audio-CD ja ei mängi MP3-/WMA-CD-ga. Selle seadistusega saab mängida ka paljusid kopeerimiskaitsega CD-sid.

Kellaaja käitsiseadistamine

Võimalik ainult siis, kui kasutajamenüüst on valitud seadistus „SYNC OFF“.

☛ Vajadusel vajutage nuppu **DISP** $\langle 12 \rangle$ nii sageli, kuni näidatakse kellaega.

☛ Vajutage ca 2 sekundit nupule **DISP** $\langle 12 \rangle$.

☛ Vajutage nuppu **AM** $\langle 13 \rangle$ / **FM** $\langle 14 \rangle$, et seada tunde.

☛ Vajutage nuppu $\langle 2 \rangle / \langle 3 \rangle$, et seada minüteid.

☛ Vajutage lühidalt nuppu **DISP** $\langle 12 \rangle$.

Täiendavad funktsioonid

Välised audioallikad

Väliste audioallikate ühendamine

Te saate ühendada väliseid audioallikaid nagu kaasaskantav CD mängija, MiniDiski mängija, MP3 mängija, kasutades selleks eesmist AUX-IN pistikut (8) (AUX sisend) ja AUX režiimi abil kuulata neid raadio kõlaritest.

AUX režiimile vahetamine

➔ Vajutage Sisse/Välja nuppu (4) nii sageli, kuni näidatakse „AUX“.

Vihje:

- Te saate AUX sisesti väljalülitada, kui väliseid audioallikaid ei ole ühendatud (vaata peatükki "Kasutajaseadistused", lõik "Seadistamine kasutajamenüüs", menüüpunkt "AUX").
- Te saate AUX sisestile valida "AUX" asemele teise nime (vaata peatükki "Kasutajaseadistused", lõik "Seadistamine kasutajamenüüs", menüüpunkt „NAME SET“).

Tehaseeadistuste taastamine

➔ Vajutage alglähtestusnuppu (10) mingi teravatipulise esemega (nt nõõpnõel või pasta-pliitsi tera).

Tehaseeadistused kasutajamenüüs:

SYNC	ON	AF	ON
DIM	OFF	REG	ON
SWPRE	R	ATPS	ON
SPRM	ON	MONO	OFF
NEWS	OFF	SCL	OFF
LO.S	OFF	AUX	ON1
DEMO	OFF	CD READ	1

Tehnilised andmed

Võimendi

Väljundvõimsus: 4 x 30 Watt Sinus vastavalt DIN 45324, 14,4 V 4 Ohm-le.
4 x 50 Watti maks. võimsus

Tuuner

Lainepikkused (Euroopa):

UKW (FM): 87,5 - 108 MHz
MW: 531 - 1 611 kHz
LW: 153 - 281 kHz
FM - ülekanepiirkond: 30 - 15 000 Hz

CD

Ülekanepiirkond: 20 - 20 000 Hz

Pre-amp Out (ainult Buenos Aires 200)

2 kanalit: 2 V

Sisendi tundlikkus

AUX sisend: 1,2 V / 10 kΩ

Mõõtmed ja kaal

L x K x P (mm): 182 x 53 x 155
Kaal: ca. 1,30 kg

Muudatused piiratud

EE – Paigaldusjuhised



Ohutusjuhised

Seadet paigaldades töötades ja ühendusi tehes palume järgida allpooltoodud ohutusjuhiseid:

- Ühendag lahti aku miinusklemm! Seejuures järgige palun tootja ohutusjuhiseid.
- Veenduge, et te ei riku auke puurides sõiduki komponente.
- Pluss- ja miinuskaablite ristlõiked ei tohi olla alla 1,5 mm².
- **Ärge ühendage auto pistikühendusi raadioga!**
Oma auto jaoks vajaliku adapterkaabli saate igalt BLAUPUNKTI edasimüüjalt.
- Olenevalt mudelist võib teie auto erineda siinkohal esitatud kirjeldusest. Me ei vastuta kahjustuste eest, mis on tingitud valest paigaldamisest või ühendamisest ega järgnevat kahjustuste eest.

Kui siinkohal toodud info ei sobi teie konkreetsete vajadustega seoses paigaldamisega, palume pöörduda Blaupunkti edasimüüja või sõiduki tootja poole või küsida nõu telefoni vihjeliinilt.

Võimendit või vahetajat paigaldades tuleb kõigepealt ühendada seadme maandused, enne kui ühendate line-in VÕI line-out pistikud.

Väliste seadmete maandusühendust ei tohi teha auto helisüsteemi maanduse külge (kere).

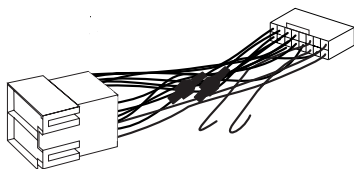
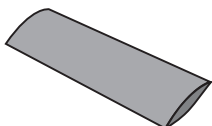
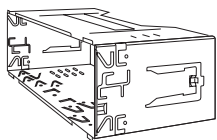
Tarnekomplekti kuuluvad paigaldustarvikud**Saadaval lisavarustusena**

Paigalduskomplektid

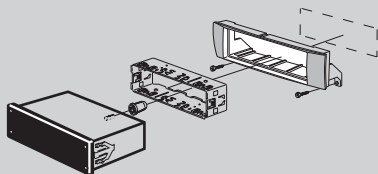

7 608

1.

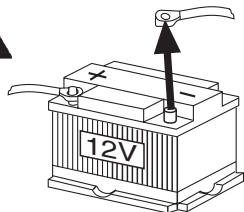

2.

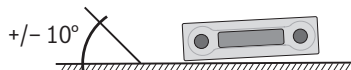
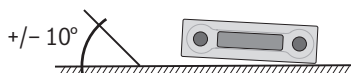
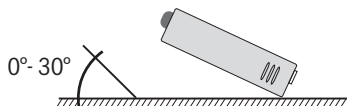

3.

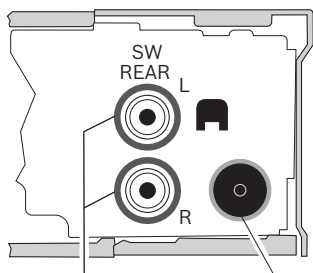

Preamp out
(Buenos Aires 200)

FM/AM antenna input

4.

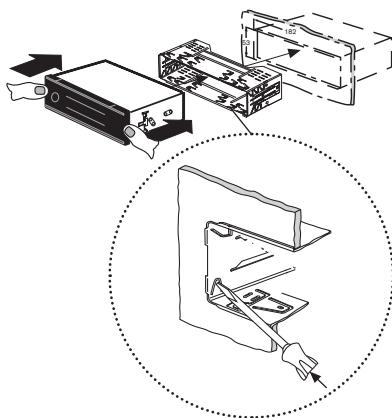

5. Eemaldamine

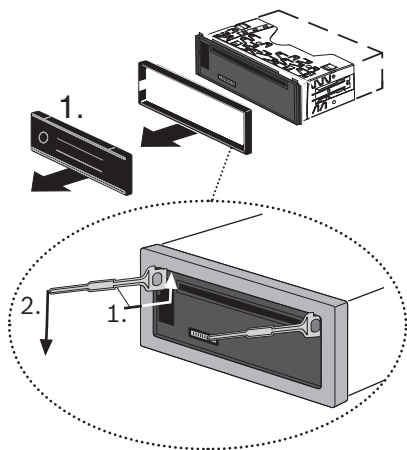

7.

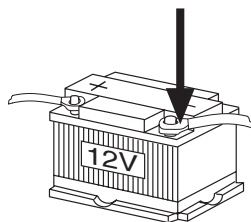

6.

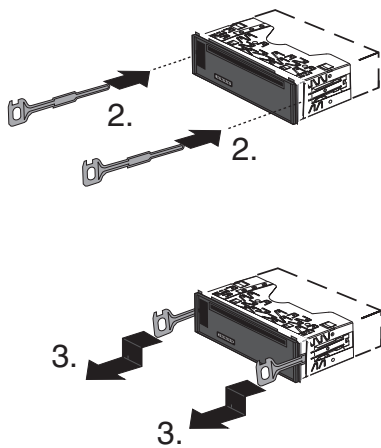

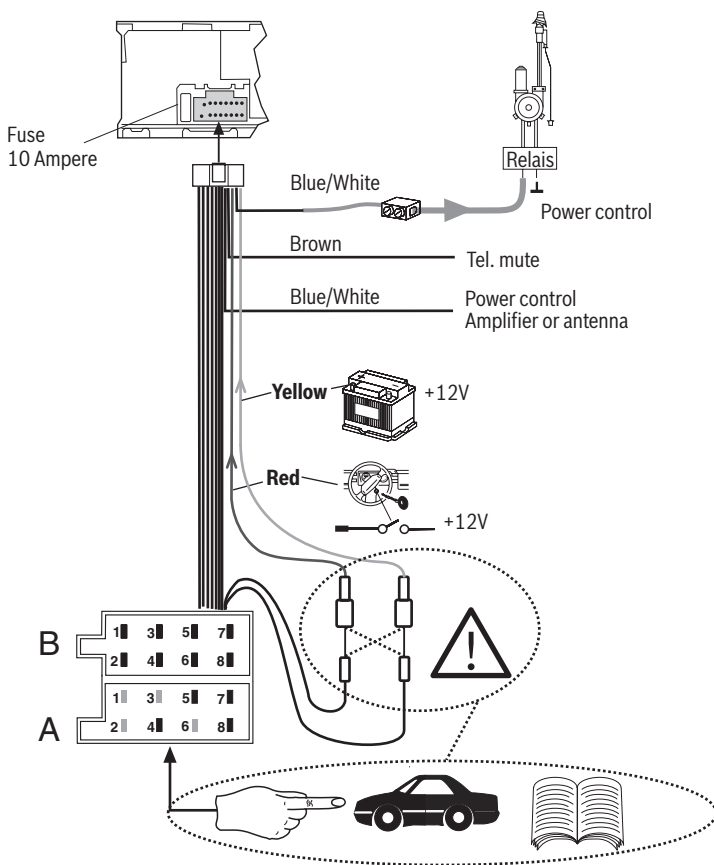

A		B	
1	-	1	Speaker out RR+
2	-	2	Speaker out RR-
3	-	3	Speaker out RF+
4	Permanent +12V	4	Speaker out RF-
5	Aut. antenna	5	Speaker out LF+
6	-	6	Speaker out LF-
7	Kl.15/Ignition	7	Speaker out LR+
8	Masse/GND	8	Speaker out LR-

Võimalikud muutused

© 2008 All rights reserved by Blaupunkt. This material may be reproduced, copied or distributed for personal use only.

This product is protected by certain intellectual property rights of Microsoft. Use or distribution of such technology outside of this product is prohibited without a license from Microsoft.

Please keep the filled-in radio pass in a safe place!

Palun hoidke täidetud raadiopassi kindlas kohas!

Country:	Phone:	Fax:	WWW:
Germany	(D) 0180-5000225	05121-49 4002	http://www.blaupunkt.com
Austria	(A) 01-610 39 0	01-610 39 391	
Denmark	(DK) 44 898 360	44-898 644	
Finland	(FIN) 09-435 991	09-435 99236	
Great Britain	(GB) 01-89583 8880	01-89583 8394	
Greece	(GR) 210 94 27 337	210 94 12 711	
Ireland	(IRL) 01-46 66 700	01-46 66 706	
Italy	(I) 02-369 62331	02-369 62464	
Luxembourg	(L) 40 4078	40 2085	
Norway	(N) +47 64 87 89 60	+47 64 87 89 02	
Portugal	(P) 2185 00144	2185 00165	
Spain	(E) 902 52 77 70	91 410 4078	
Sweden	(S) 08-7501850	08-7501810	
Switzerland	(CH) 01-8471644	01-8471650	
Czech. Rep.	(CZ) 02-6130 0446	02-6130 0514	
Hungary	(H) 76 889 704	-	
Poland	(PL) 0800-118922	022-8771260	
Turkey	(TR) 0212-335 07 23	0212-346 00 40	
USA	(USA) 800-950-2528	708-6817188	
Brasil (Mercosur)	(BR) 0800 7045446	+55-19 3745 2773	
Malaysia (Asia Pacific)	(MAL) +604-6382 474	+604-6413 640	

11/08 - CMAS/SCS (EE)

Passport

Name:

Type: **7 649...**

Serial no.: **BP**

 **BLAUPUNKT**



8622406330