

IVTV-03

7 607 004 574

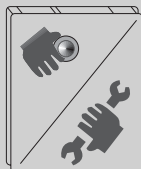

www.blaupunkt.com

ÍNDICE

Normas de seguridad	69
Reciclaje y eliminación de residuos	69
Observaciones sobre la instalación y el funcionamiento	70
Conexión del sintonizador	70
Mando a distancia.....	71
Funciones.....	72
Canales de TV por cable.....	73
Detectar la señal de entrada.....	73
Posibilidades de conexión.....	74
Salida AV.....	74
Instalación (antena).....	75
Sistema de antenas Diversity.....	75
Circuito de protección.....	77
Accesorios	78
Datos técnicos	78
Signal type	134
Tabla de frecuencias para televisión por cable	136

Muchas gracias por haberse decidido por un producto de la marca Blaupunkt. Esperamos que disfrute de su nuevo equipo.

Antes de usarlo, lea detenidamente el manual de instrucciones.

Los redactores de Blaupunkt han puesto todo su empeño en crear un manual de instrucciones claro y comprensible. No obstante, si tiene alguna duda, póngase en contacto con su proveedor o llame a la línea de atención al cliente de su país. El número de teléfono lo encontrará al final de este manual.

Para los productos adquiridos dentro de la Unión Europea, le ofrecemos una garantía del fabricante. Las condiciones de esta garantía pueden consultarse en **www.blaupunkt.de** o solicitarse directamente a:

Blaupunkt GmbH
Hotline
Robert-Bosch-Str. 200
D-31139 Hildesheim

Normas de seguridad

Durante toda la operación de montaje e instalación, tenga en cuenta las siguientes normas de seguridad.

- Desemborne el polo negativo y positivo de la batería.
- Observe las normas de seguridad dadas por el fabricante del vehículo.
- Antes de perforar los orificios de sujeción y tendido de cables, asegúrese de no dañar ningún cable tapado, así como el depósito o los tubos de combustible.

Reciclaje y eliminación de residuos

Nuestro producto fue elaborado a base de materiales que pueden ser eliminados o reciclados de forma no contaminante y conforme a las reglas. Para eliminarlos, estos productos deben ser separados de la basura doméstica. Haga el favor de utilizar los sistemas de devolución y recolección que existan para la eliminación del producto.



OBSERVACIONES SOBRE LA INSTALACIÓN Y EL FUNCIONAMIENTO

Observaciones sobre la instalación y el funcionamiento

Conexión del sintonizador

- En primer lugar, instale el sintonizador en lugar apropiado. Asegúrese de fijar bien el equipo sin exponerlo a los efectos de la humedad o la suciedad. No coloque los cables de conexión de modo que los ocupantes del vehículo corran el peligro de tropezar con ellos y arrancarlos.
- Tenga en cuenta que no es conveniente instalar el sintonizador cerca de fuentes de calor (p. ej. calefacción, radiación solar) pues, de lo contrario, podría funcionar mal debido a un calentamiento excesivo.
- Establezca todas las conexiones de audio, vídeo y alimentación del sintonizador (ver el esquema en la siguiente figura) necesarias para instalar su sistema. Al colocar el sensor de infrarrojos, asegúrese de que no hay ningún obstáculo entre el sensor y el mando a distancia que pueda perturbar la transmisión de la señal.

Nota:

En la siguiente figura se muestran todas las posibilidades de conexión del sintonizador. Su sistema In Car no tiene por qué coincidir exactamente con el de la figura.

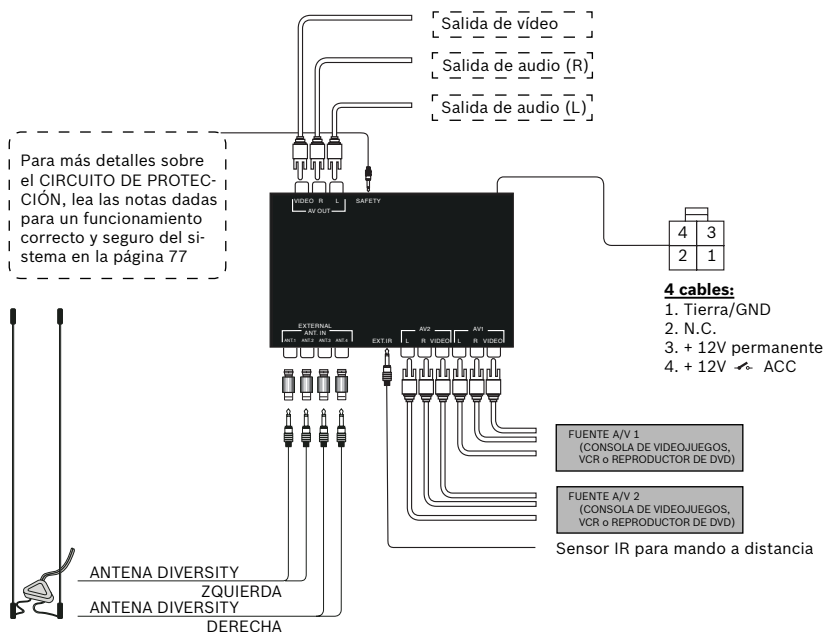

OBSERVACIONES SOBRE LA INSTALACIÓN Y EL FUNCIONAMIENTO

Mando a distancia

TV/AV

con esta tecla se pueden seleccionar las entradas disponibles: TV, CATV, AV 1, AV 2.

Teclas de selección de programa para los favoritos memorizados.

DISP

Indicación en pantalla del estándar de TV e información sobre el canal

MENU

Selección del menú de la región

ADD

Selección del menú de memorización de programas y teclas de selección del programa



Inicio de la búsqueda del canal anterior

POWER

Para encender el IVTV-03



CH Selección de canal ARRIBA/ ABAJO;



ADJ

Sintonización fina de emisoras

ERASE

Tecla de borrado para la ocupación de posiciones de programa

ESC

Retorno sin memorización



Inicio de la búsqueda del siguiente canal en la lista de favoritos.



Inicio de la búsqueda del siguiente canal.



Inicio de la búsqueda del canal anterior en la lista de favoritos.

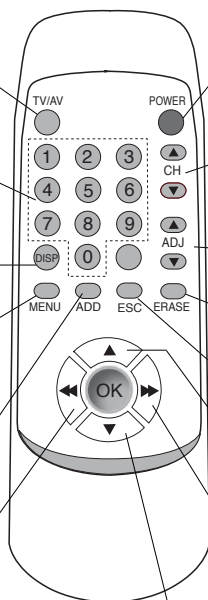

FUNCIONES

Funciones

POWER

Para encender el sintonizador de TV, oprima la tecla POWER.

Para apagar el sintonizador de TV, oprima de nuevo la tecla POWER.

TV/AV

Con la tecla TV/AV usted puede cambiar entre las opciones de canal y las opciones de entrada TV, CATV, AV1 y AV2.

CH ▲/▼

Búsqueda de canal ▲ > Pulsando una vez se cambia al siguiente canal.

Búsqueda de canal ▼ > Pulsando una vez se cambia al canal anterior.

ADJ ▲/▼

Sintonización fina > Para ejecutar una sintonización fina.

Esta función resulta necesaria cuando la emisora buscada se halla fuera del margen de frecuencia estándar.

ERASE

Tecla de borrado para la ocupación de posiciones de programa > Seleccione la posición de programa, oprima la tecla ERASE y confirme la operación de borrado con OK.

ESC

Retorno al menú sin memorización o pulsando la tecla Erase.

ADD

Selección del menú de memorización de emisoras para las teclas de *selección de programa* > Seleccione el canal y oprima la tecla ADD, después escriba el número de posición y confírmelo con OK.

MENU

Selección del *menú de la región* > Oprima brevemente la tecla MENU, seleccione la región sintonizada con PRG ▲/▼ y confírmela con OK.

Selección: PAL B/G, B/H, I, D/K, AUS; SECAM L, L', DK, BG

DISP

Indicación en pantalla del estándar de TV e información sobre el canal.

Teclas de selección del canal 0 - 9

Teclas de selección de programa para los favoritos memorizados. En total están disponibles 15 posiciones de memoria (01-15).

PRG ▲/▼

Búsqueda de canal ARRIBA/ABAJO de favoritos memorizados.



Búsqueda de canal ARRIBA/ABAJO

OK

Tecla para confirmar en los menús de funciones.

Detectar la señal de entrada

El sintonizador reconoce automáticamente si se recibe una señal o si no es posible recibirla en cada modo de entrada. Si no detecta ninguna señal, se muestra la indicación "No Signal", o sea, ninguna señal. Si detecta una señal, se muestra inmediatamente una indicación.

Sistema	TV	TV por cable (CATV)
PAL B/G	TV por cable 2 ~ 69	Canales de TV por cable 1 ~ 57
PAL B/H	TV por cable 2 ~ 69	Canales de TV por cable 1 ~ 57
PAL I	TV por cable 12 ~ 69	Canales de TV por cable 1 ~ 44
PAL D/K	TV por cable 1 ~ 57	Canales de TV por cable 1 ~ 63
PAL AUS	TV por cable 00 ~ 69	Canales de TV por cable
SECAM L	TV por cable 21 ~ 61	Canales de TV por cable 2 ~ 40
SECAM L'	TV por cable 1 ~ 10	Canales de TV por cable 2 ~ 40
SECAM DK	TV por cable 21 - 60	Canales de TV por cable 1
SECAM BG	TV por cable 02 - 61	Canales de TV por cable 2

Fuente de entrada	Descripción
AV1	Entrada de audio/vídeo externa 1
AV2	Entrada de audio/vídeo externa 2

POSIBILIDADES DE CONEXIÓN

Salida AV

Esta posibilidad de conexión se utiliza para transmitir directamente la señal de sonido a la autorradio. Pero para que esto sea posible, es imprescindible que la radio posea una entrada AUX. La salida de vídeo sirve para conectar pantallas de vídeo adicionales y a través de ella se transmite la señal de vídeo.

Posibilidades de conexión

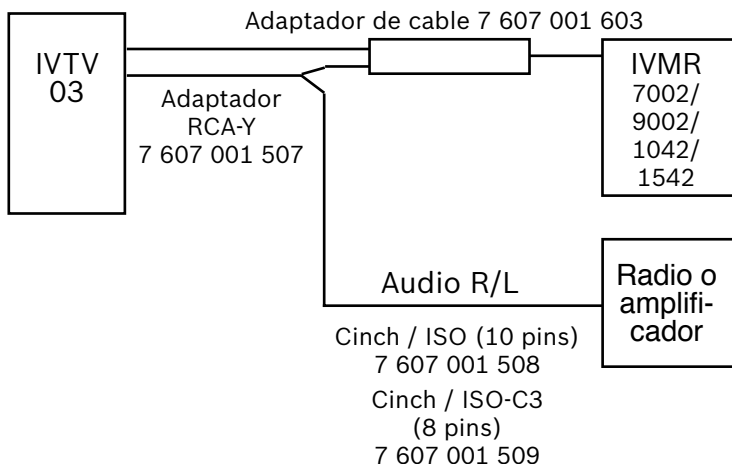
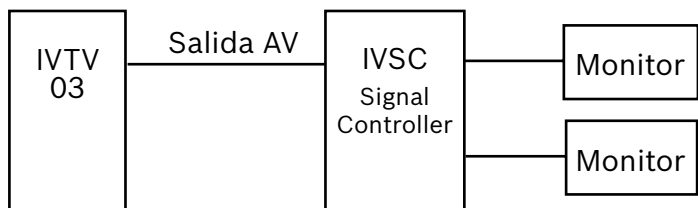

Instalación (antena)

Sistema de antenas Diversity

El sistema de antenas Diversity integrado en el sintonizador ha sido especialmente desarrollado para aplicaciones móviles y garantiza una recepción de señales inmejorable.

a. Instalación

Retire la cubierta protectora de la pata de la antena y fije la pata en la posición elegida, asegurándose de que ésta no tiene polvo ni grasa.

b. Ajuste del ángulo

Para disfrutar de una buena calidad de recepción, oriente la antena de manera que una varilla quede en posición horizontal y otra en posición vertical.

c. Indicaciones para el montaje

- Instalación en la luneta trasera

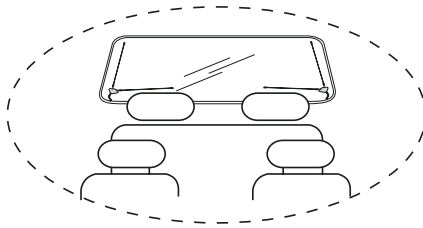

- Instalación en el parabrisas

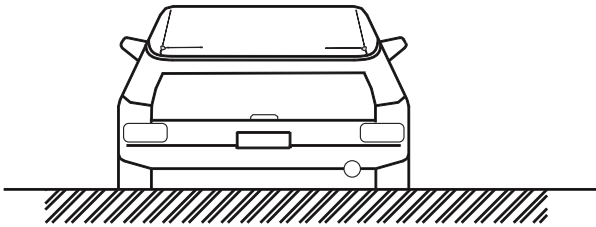

- Instalación en el cristal de la ven tanilla lateral

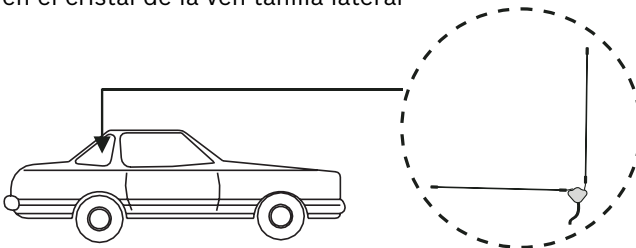

INSTALACIÓN

- Fijación de la antena

Las tiras adhesivas incluidas con la antena alcanzan una adherencia ideal al cabo de aprox. 24 horas. Una vez despegadas de la placa, las tiras adhesivas ya no se pueden reutilizar. Para una nueva instalación se puede usar la tira adhesiva de repuesto que se incluye en el suministro y que se puede cortar a medida con unas tijeras.

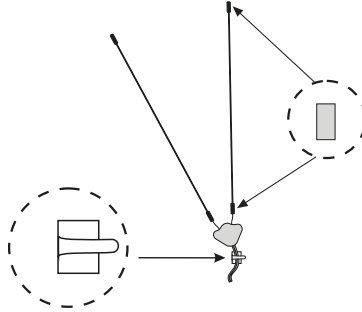

- Conexión de la antena a la caja de sintonización

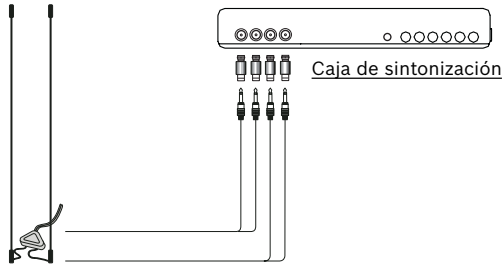

Circuito de protección

Para garantizar una recepción televisiva segura, el módulo de sintonización está dotado de un circuito de protección. Entre los accesorios suministrados se encuentra un cable de protección especial. **Si la instalación del sistema de seguridad es correcta, el modo de TV sólo se podrá activar con el freno de mano puesto.** En los diferentes esquemas se muestran las posibilidades de instalación del sistema. Si necesita ayuda, consulte con su proveedor.

Selección TV/AV	Función circuito de protección	
		Vehículo en marcha
TV-IN	Monitor apagado	Monitor encendido
AV-IN	Monitor apagado	Monitor encendido

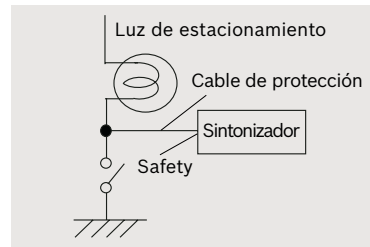
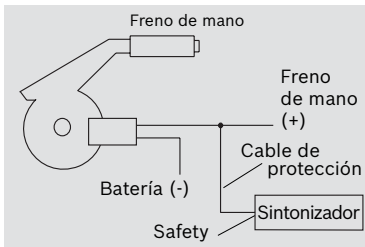

ACCESORIOS Y DATOS TÉCNICOS

Accesorios

Cable IR	1
Cable AV	
Cable de alimentación	
Cable de protección	
Mando a distancia con pila	
Instrucciones de manejo	
Antena	4
Adaptador	

Datos técnicos

Entrada AV	2 x AV cinch
Salida AV	1 x AV cinch
Canal de TV	v. pág. 73
Dimensiones (An x Al x P)	182 x 27,4 x 134 mm
Peso	640 g
Sistema compatible	PAL BG, BH, I, DK, AUS; Secam BG, DK, L, L'
Fusible de vidrio	3 amperios
Temperatura de servicio	0° C a + 60° C
Temperatura de almacenamiento	-20° C a + 70° C
Tensión de empleo	10 V a 16 V
Consumo de corriente	aprox. 1 A (en modo TV), 0,76 A en modo AV
Consumo de corriente sin señal	< 1 mA
Impedancia de entrada / salida de vídeo	75 ohmios
Impedancia de entrada / salida de audio	620 ohmios
Amplificación de vídeo con. / desc.	0 dB / 75 ohmios
Amplificación de audio con. / desc.	0 dB / sin carga

¡Salvo modificaciones!

SIGNAL TYPE

COUNTRY	SIGNAL TYPE		
ISLE OF MAN	PAL	GIBRALTAR	PAL B/G
NEPAL	B	GREECE	PAL B/G
BULGARIA	PAL	ICELAND	PAL B/G
IRAQ	PAL	ISRAEL	PAL B/G
SRI LANKA	PAL	ITALY	PAL B/G
AZORES	PAL B	KENYA	PAL B/G
BANGLADESH	PAL B	KUWAIT	PAL B/G
BRUNEI DARUSSALAM	PAL B	LEBANON	PAL B/G
COOK ISLANDS	PAL B	LIBYA	PAL B/G
EAST TIMOR	PAL B	LIECHTENSTEIN	PAL B/G
EASTER ISLAND	PAL B	NETHERLANDS	PAL B/G
ETHIOPIA	PAL B	NEW ZEALAND	PAL B/G
GAMBIA	PAL B	NIGERIA	PAL B/G
GREENLAND	PAL B	NORWAY	PAL B/G
INDIA	PAL B	OMAN	PAL B/G
INDONESIA	PAL B	PAPUA NEW GUINEA	PAL B/G
LAOS	PAL B	PORTUGAL	PAL B/G
MADEIRA	PAL B	SAO TOMÉ E PRINCIPE	PAL B/G
MALAYSIA	PAL B	SEYCHELLES	PAL B/G
MALDIVES	PAL B	SIERRA LEONE	PAL B/G
MALTA	PAL B	SINGAPORE	PAL B/G
MOZAMBIQUE	PAL B	SLOVAKIA	PAL B/G
NORFOLK ISLAND	PAL B	SOMALIA	PAL B/G
PAKISTAN	PAL B	SPAIN	PAL B/G
QATAR	PAL B	SWAZILAND	PAL B/G
SUDAN	PAL B	SWEDEN	PAL B/G
TANZANIA	PAL B	SWITZERLAND	PAL B/G
TURKEY	PAL B	UGANDA	PAL B/G
AFGHANISTAN	PAL B, SECAM B	UNITED ARAB EMIRATES	PAL B/G
ALBANIA	PAL B/G	YUGOSLAVIA	PAL B/G
ALGERIA	PAL B/G	ZAMBIA	PAL B/G
AUSTRALIA	PAL B/G	ZIMBABWE	PAL B/G
AUSTRIA	PAL B/G	JORDAN	PAL B/G
BAHRAIN	PAL B/G	CZECH REPUBLIC	PAL B/G (cable), PAL D/K (broad- cast)
CAMEROON	PAL B/G	CAMBODIA	PAL B/G
CANARY ISLANDS	PAL B/G	EGYPT	PAL B/G, SECAM B/G
CYPRUS	PAL B/G	LITHUANIA	PAL B/G, SECAM D/K
DENMARK	PAL B/G	LATVIA	PAL B/G, SECAM D/K
ESTONIA	PAL B/G		
FINLAND	PAL B/G		
GERMANY	PAL B/G		
GHANA	PAL B/G		

COUNTRY	SIGNAL TYPE		
LUXEMBOURG	PAL B/G,	AZERBAIJAN	SECAM D/K
SECAM L		BELARUS	SECAM D/K
BELGIUM	PAL B/H	GEORGIA	SECAM D/K
BOSNIA/HERZEGOVINA	PAL B/H	KAZAKHSTAN	SECAM D/K
CROATIA	PAL B/H	KYRGYZ REPUBLIC	SECAM D/K
LIBERIA	PAL B/H	MOLDOVA (MOLDAVIA)	SECAM D/K
MACEDONIA	PAL B/H	RUSSIA	SECAM D/K
SLOVENIA	PAL B/H	TAJIKISTAN	SECAM D/K
THAILAND	PAL B/M	TURKMENISTAN	SECAM D/K
YEMEN	PAL B	UKRAINE	SECAM D/K
CHINA		UZBEKISTAN	SECAM D/K
(PEOPLE'S REPUBLIC)	PAL D	FRANCE	
ROMANIA	PAL D/G	(FRENCH FORCES TV)	SECAM G
POLAND	PAL D/K	BENIN	SECAM K
ANGOLA	PAL I	BURKINA FASO	SECAM K
FALKLAND ISLANDS		BURUNDI	SECAM K
(LAS MALVINAS)	PAL I	CENTRAL AFRICAN	
HONG KONG	PAL I	REPUBLIC	SECAM K
IRELAND, REPUBLIC OF	PAL I	CONGO	
MACAU	PAL I	(PEOPLE'S REPUBLIC)	SECAM K
NAMIBIA	PAL I	CONGO, DEM.	
SOUTH AFRICA	PAL I	REP. (ZAIRE)	SECAM K
UNITED KINGDOM	PAL I	DJIBOUTI	SECAM K
GUINEA	PAL K	GABON	SECAM K
LESOTHO	PAL K	GAUELOUPE	SECAM K
HUNGARY	PAL K/K	GUIANA (FRENCH)	SECAM K
HAITI	SECAM	MADAGASCAR	SECAM K
TAHITI	SECAM	MALI	SECAM K
EQUITORIAL GUINEA	SECAM B	MARTINIQUE	SECAM K
MAURITANIA	SECAM B	MAYOTTE	SECAM K
MAURITIUS	SECAM B	NEW CALEDONIA	SECAM K
MOROCCO	SECAM B	NIGER	SECAM K
SYRIA	SECAM B, PAL G	POLYNESIA (FRENCH)	SECAM K
IRAN	SECAM B/G	REUNION	SECAM K
TUNISIA	SECAM B/G	ST. PIERRE ET MIQUELON	SECAM K
SAUDI ARABIA	SECAM B/ G, PAL B	SENEGAL	SECAM K
CHAD	SECAM D	TOGO	SECAM K
MONGOLIA	SECAM D	WALLIS & FUTUNA	SECAM K
KOREA (NORTH)	SECAM D, PAL D/K	BOTSWANA	SECAM K, PAL I
ARMENIA	SECAM D/K	COTE D'IVOIRE	
		(IVORY COAST)	SECAM K/D
		FRANCE	SECAM L
		MONACO	SECAM L, PAL G

FREQUENCY TABLE FOR CABLE TV

PAL B/G

Index	Channel No.	Freq. (MHz)	Index	Channel No.	Freq. (MHz)	Index	Channel No.	Freq. (MHz)
1	E2	48.25	41	S25	335.25	22	S19	287.25
2	E3	55.25	42	S26	343.25	23	S20	294.25
3	E4	62.25	43	S27	351.25	24	S21	303.25
4	X	69.25	44	S28	359.25	25	S22	311.25
5	Y	76.25	45	S29	367.25	26	S23	319.25
6	Z	83.25	46	S30	375.25	27	S24	327.25
7	Z+1	90.25	47	S31	383.25	28	S25	335.25
8	Z+2	97.25	48	S32	391.25	29	S26	343.25
9	S1	105.25	49	S33	399.25	30	S27	351.25
10	S2	112.25	50	S34	407.25	31	S28	359.25
11	S3	119.25	51	S35	415.25	32	S29	367.25
12	S4	126.25	52	S36	423.25	33	S30	375.25
13	S5	133.25	53	S37	431.25	34	S31	383.25
14	S6	140.25	54	S38	439.25	35	S32	391.25
15	S7	147.25	55	S39	447.25	36	S33	399.25
16	S8	154.25	56	S40	455.25	37	S34	407.25
17	S9	161.25	57	S41	463.25	38	S35	415.25
18	S10	168.25				39	S36	423.25
19	E5	175.25				40	S37	431.25
20	E6	182.25				41	S38	439.25
21	E7	189.25				42	S39	447.25
22	E8	196.25				43	S40	455.25
23	E9	203.25				44	S41	463.25
24	E10	210.25						
25	E11	217.25						
26	E12	224.25						
27	S11	231.25						
28	S12	238.25						
29	S13	245.25						
30	S14	252.25						
31	S15	259.25						
32	S16	266.25						
33	S17	273.25						
34	S18	280.25						
35	S19	287.25						
36	S20	294.25						
37	S21	303.25						
38	S22	311.25						
39	S23	319.25						
40	S24	327.25						

PAL I

Index	Channel No.	Freq. (MHz)
1	S01	69.25
2	S02	76.25
3	S03	83.25
4	S1	105.25
5	S2	112.25
6	S3	119.25
7	S4	126.25
8	S5	133.25
9	S6	140.25
10	S7	147.25
11	S8	154.25
12	S9	161.25
13	S10	168.25
14	S11	231.25
15	S12	238.25
16	S13	245.25
17	S14	252.25
18	S15	259.25
19	S16	266.25
20	S17	273.25
21	S18	280.25

PAL D/K (China)

Index	Channel No.	Freq. (MHz)
1	DS-1	49.75
2	DS-2	57.75
3	DS-3	65.75
4	DS-4	77.25
5	DS-5	85.25
6	Z-1	112.25
7	Z-2	120.25
8	Z-3	128.25
9	Z-4	136.25
10	Z-5	144.25
11	Z-6	152.25
12	Z-7	160.25
13	DS-6	168.25
14	DS-7	176.25
15	DS-8	184.25

FREQUENCY TABLE FOR CABLE TV

16	DS-9	192.25	60	DS-23	551.25	36	SC-26	411.25
17	DS-10	200.25	61	DS-24	559.25	37	SC-27	423.25
18	DS-11	208.25	62	DS-25	567.25	38	SC-28	435.25
19	DS-12	216.25	63	DS-26	575.25	39	SC-29	447.25
20	Z-8	224.25				40	SC-30	459.25

21	Z-9	232.25
22	Z-10	240.25
23	Z-11	248.25
24	Z-12	256.25
25	Z-13	264.25
26	Z-14	272.25
27	Z-15	280.25
28	Z-16	288.25
29	Z-17	296.25
30	Z-18	304.25
31	Z-19	312.25
32	Z-20	320.25
33	Z-21	328.25
34	Z-22	336.25
35	Z-23	344.25
36	Z-24	352.25
37	Z-25	360.25
38	Z-26	368.25
39	Z-27	376.25
40	Z-28	384.25
41	Z-29	392.25
42	Z-30	400.25
43	Z-31	408.25
44	Z-32	416.25
45	Z-33	424.25
46	Z-34	432.25
47	Z-35	440.25
48	Z-36	448.25
49	Z-37	456.25
50	DS-13	471.25
51	DS-14	479.25
52	DS-15	487.25
53	DS-16	495.25
54	DS-17	503.25
55	DS-18	511.25
56	DS-19	519.25
57	DS-20	527.25
58	DS-21	535.25
59	DS-22	543.25

SECAM L, SECAM L'

Index	Channel No.	Freq. (MHz)
2	2	55.75
3	3	60.5
4	4	63.75
11	SC-1	120
12	SC-2	128
13	SC-3	136
14	SC-4	144
15	SC-5	152
16	SC-6	160
17	SC-7	168
5	5	176
6	6	184
7	7	192
8	8	200
9	9	208
10	10	216
18	SC-8	224
19	SC-9	232
20	SC-10	240
21	SC-11	248
22	SC-12	256
23	SC-13	264
24	SC-14	272
25	SC-15	280
26	SC-16	288
27	SC-17	303.25
28	SC-18	315.25
29	SC-19	327.25
30	SC-20	339.25
31	SC-21	351.25
32	SC-22	363.25
33	SC-23	375.25
34	SC-24	387.25
35	SC-25	399.25

**Service-Nummern / Service numbers / Numéros du service après-vente /
Numeri del servizio di assistenza / Servicenummers / Telefonnummer für
service / Números de servicio / Números de serviço / Servicenumre /
Numery serwisowe / Servisní čísla / Servisné čísla**

Country:		Phone:	Fax:
Germany	(D)	0180-5000225	05121-49 4002
Austria	(A)	01-610 39 0	01-610 393 91
Belgium	(B)	02-525 5444	02-525 5263
Denmark	(DK)	44 898 360	44-898 644
Finland	(FIN)	09-435 991	09-435 99236
France	(F)	01-4010 7007	01-4010 7320
Great Britain	(GB)	01-89583 8880	01-89583 8394
Greece	(GR)	210 94 27 337	210 94 12 711
Ireland	(IRL)	01-46 66 700	01-46 66 706
Italy	(I)	02-369 6331	02-369 6464
Luxembourg	(L)	40 4078	40 2085
Netherlands	(NL)	0800 400 1010	0800 400 1040
Norway	(N)	66-817 000	66-817 157
Portugal	(P)	2185 00144	2185 00165
Spain	(E)	902 52 77 70	91 410 4078
Sweden	(S)	08-750 18 50	08-750 18 10
Switzerland	(CH)	01-8471644	01-8471650
Czech Rep.	(CZ)	02-6130 0446	02-6130 0514
Hungary	(H)	76 511 803	76 511 809
Poland	(PL)	0800-118922	022-8771260
Turkey	(TR)	0212-335 06 71	0212-3460040
USA	(USA)	800-950-2528	708-6817188
Brasil (Mercosur)	(BR)	0800 7045446	+55-19 3745 2773
Malaysia (Asia Pacific)	(MAL)	+604-6382 474	+604-6413 640

Blaupunkt GmbH
Robert-Bosch-Str. 200
D-31139 Hildesheim