



Radio / CD / MP3

Brighton MP35

7 645 160 510

Essen MP35

7 645 150 510

Instrucciones de manejo



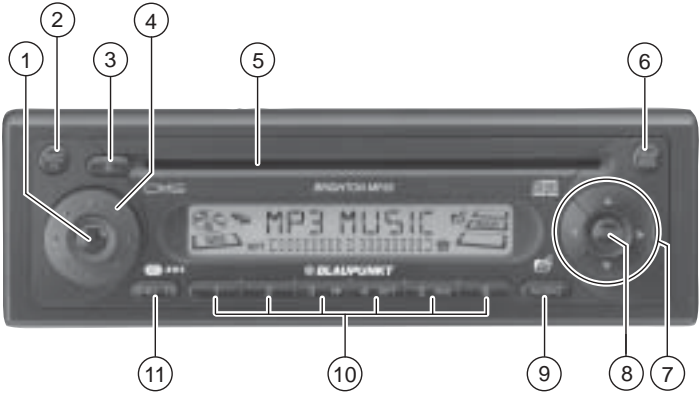

<http://www.blaupunkt.com>

 **BLAUPUNKT**



ELEMENTOS DE MANDO

- ① Tecla para encender y apagar el equipo y suprimir el sonido (mute).
- ② Tecla **SRC** 
Pulsación breve: Selección de la fuente pudiendo elegir entre CD/MP3, cambiadiscos (si está conectado) y AUX.
Pulsación prolongada: Ver brevemente la hora.
- ③ Tecla  para expulsar el CD del equipo.
- ④ Regulador del volumen
- ⑤ Bandeja para CD
- ⑥ Tecla **TRAF RDS**
Pulsación breve: Activar y desactivar la disponibilidad para recibir noticias de tráfico.
Pulsación prolongada: Activar y desactivar la función de confort RDS.
- ⑦ Bloque de teclas de flecha
- ⑧ Tecla **MENU**
Pulsación breve: Abrir el menú de ajustes.
Pulsación prolongada: Iniciar la función SCAN.
- ⑨ Tecla **AUDIO** para ajustar los valores de graves, agudos, balance y fader. Selección de un ajuste predeterminado del ecualizador.
Activar/desactivar y ajustar la función X-BASS.
- ⑩ Bloque de teclas **1 - 6**
- ⑪ Tecla **BND•TS**
Pulsación breve: Seleccionar los niveles de memoria FM y las bandas de ondas OM y OL (OM y OL sólo en Brighton MP35).
Pulsación prolongada: Iniciar la función Travelstore.

Indicaciones y accesorios ...	160	Noticias de tráfico durante el modo de CD	172
Encender y apagar el equipo .	161	Extraer el CD	172
Regular el volumen	162	Modo MP3	173
Modo de radio	163	Preparar el CD MP3	173
Ajustar el sintonizador	163	Activar el modo MP3	174
Activar el modo de radio	164	Seleccionar la indicación	174
Función de confort RDS	164	Seleccionar un directorio	175
Seleccionar la banda de ondas/ el nivel de memoria	164	Seleccionar títulos/archivos	175
Sintonizar emisoras	165	Búsqueda rápida	175
Modificar la sensibilidad de la sintonización automática	165	Reproducir títulos en orden aleatorio (MIX)	175
Memorizar emisoras	165	Explorar los títulos (SCAN)	176
Memorización automática (Travelstore)	166	Repetir títulos o directorios enteros (REPEAT)	176
Escuchar emisoras memorizadas	166	Detener la reproducción (PAUSE) .	176
Explorar las emisoras sintonizables (SCAN)	166	Modo de cambiadiscos	177
Seleccionar el tiempo de exploración	166	Activar el modo de cambiadiscos .	177
Tipo de programa (PTY)	167	Seleccionar un CD	177
Optimizar la calidad de recepción de la radio	168	Seleccionar títulos	177
Seleccionar la indicación	168	Búsqueda rápida (audible)	177
Noticias de tráfico	169	Seleccionar la indicación	177
Modo de CD	170	Repetir títulos o discos enteros (REPEAT)	177
Iniciar el modo de CD	170	Reproducir títulos en orden aleatorio (MIX)	178
Seleccionar títulos	170	Explorar todos los títulos de todos los CDs (SCAN)	178
Selección rápida de títulos	170	Detener la reproducción (PAUSE) .	178
Búsqueda rápida (audible)	170	Reloj - Hora	179
Reproducción aleatoria de los títulos (MIX)	171	Sonido	180
Explorar los títulos (SCAN)	171	X-BASS	181
Repetir títulos (REPEAT)	171	Ajustar la indicación del nivel	182
Detener la reproducción (PAUSE) .	171	Fuentes de sonido externas .	182
Seleccionar la indicación	172	Datos técnicos	183
Ver el texto del CD	172		

INDICACIONES Y ACCESORIOS

Indicaciones y accesorios

Muchas gracias por haberse decidido por un producto de la marca Blaupunkt. Esperamos que disfrute de su nuevo equipo.

Antes de usarlo, lea detenidamente el manual de instrucciones.

Los redactores de Blaupunkt han puesto todo su empeño en crear un manual de instrucciones claro y comprensible. No obstante, si tiene alguna duda, póngase en contacto con su proveedor o llame a la línea de atención al cliente de su país. El número de teléfono lo encontrará al final de este manual.

Para los productos adquiridos dentro de la Unión Europea ofrecemos una garantía del fabricante. Las condiciones de la misma se pueden ver en www.blaupunkt.de o solicitar directamente a:

Blaupunkt GmbH
Hotline
Robert Bosch Str. 200
D-31139 Hildesheim

Seguridad durante la conducción

 ¡La seguridad vial tiene prioridad absoluta! Maneje su equipo de radio únicamente si la situación del tráfico lo permite. Familiarícese con él y con la forma de manejarlo antes de comenzar el viaje.

Las señales de alarma de la policía, de los bomberos o de los equipos de salvamento han de poder escucharse a tiempo dentro del vehículo. Por ello, escuche su programa a un volumen moderado cuando esté circulando.

Montaje

Si usted mismo desea realizar la instalación de su radio, lea las instrucciones de instalación y conexión que se encuentran al final de este manual.

Accesorios especiales

Utilice únicamente accesorios especiales autorizados por Blaupunkt.

Mando a distancia

El mando a distancia RC 08 o RC 10 (de venta como accesorios especiales) permite ejecutar desde el volante las principales funciones del equipo con toda comodidad y seguridad.

Lo que no es posible es encender y apagar el equipo con el mando a distancia.

Amplificador

Se pueden utilizar todos los amplificadores de las series Blaupunkt y Velocity.

Cambiadiscos (Changer)

Este equipo es compatible con los siguientes cambiadiscos Blaupunkt: CDC A 08, IDC A 09 y CDC A 03.

Encender y apagar el equipo

Para encender y apagar el equipo, Vd. tiene las siguientes posibilidades:

Encender y apagar el equipo con el encendido del vehículo

Si el equipo está debidamente conectado al encendido del vehículo y no lo apagó previamente con la tecla ①, podrá encenderlo y apagarlo con el encendido del vehículo.

Encender y apagar el equipo con la tecla ①

- ⇒ Para encender el equipo, pulse la tecla ①.
- ⇒ Para apagarlo, mantenga oprimida la tecla ① durante más de dos segundos.

El equipo se apaga.

Nota:

- Para proteger la batería del vehículo, el equipo se apaga automáticamente al cabo de una hora si no está conectado el encendido del vehículo.

Encender el equipo introduciendo un CD

Cuando el equipo esté apagado y la unidad de CD vacía,

- ⇒ coloque el CD en la unidad ⑤, con la cara impresa mirando hacia arriba y sin ejercer fuerza, y empuje hasta notar cierta resistencia.

El CD entra automáticamente en la unidad.

La introducción del CD no se debe obstaculizar ni apoyar.

El equipo se enciende y comienza a sonar el CD.

Nota:

- Si la ignición del vehículo está desconectada antes de introducir el CD, primero tiene que encender el equipo con la tecla ① para que comience la reproducción.

REGULAR EL VOLUMEN

Regular el volumen

El volumen se puede regular en pasos de 0 (desactivado) a 66 (máximo).

Para subir el volumen,

- ⇒ gire el regulador del volumen (4) hacia la derecha.

Para bajar el volumen,

- ⇒ gire el regulador del volumen (4) hacia la izquierda.

Regular el volumen de encendido

Nota:

- Este equipo dispone de una función de “tiempo de suspensión”. Al accionar, por ejemplo, la tecla **MENU** (8) y seleccionar un punto de menú, el equipo retorna a su estado original 8 segundos después de accionar la última tecla. Los ajustes realizados quedan memorizados.

El volumen de encendido también se puede graduar.

- ⇒ Pulse la tecla **MENU** (8).
- ⇒ Pulse repetidas veces la tecla ▼ o ▲ (7) hasta que en la pantalla aparezca la indicación “ON VOLUME”.
- ⇒ Ajuste el volumen de encendido con las teclas ◀▶ (7).

Para simplificar el proceso de ajuste, el volumen sube y baja durante la operación conforme al valor ajustado.

Si selecciona el valor “LAST VOL”, volverá a activarse el volumen seleccionado antes de apagar el equipo.

Nota:

- Para proteger el oído de los oyentes, el volumen de encendido está limitado a un valor máximo de “38”. Si al apagar el equipo, el volumen tiene un valor superior a “LAST VOL”, al encenderlo de nuevo, el valor del volumen será “38”.

Cuando haya terminado la operación de ajuste,

- ⇒ pulse dos veces la tecla **MENU** (8).

Bajar rápidamente el volumen (mute)

Vd. puede bajar rápidamente el volumen hasta un valor establecido previamente (mute).

- ⇒ Pulse **brevemente** la tecla (1).

En la pantalla se muestra la indicación “MUTE”.

Activar de nuevo el sonido

Para activar de nuevo el sonido al volumen seleccionado previamente,

- ⇒ vuelva a pulsar **brevemente** la tecla (1).

Ajustar el volumen para la función MUTE

Vd. puede regular el volumen de la supresión del sonido (Mute Level).

- ⇒ Pulse la tecla **MENU** (8).
- ⇒ Pulse repetidas veces la tecla ▼ o ▲ (7) hasta que en la pantalla aparezca la indicación “MUTE LVL”.
- ⇒ Ajuste el nivel de la supresión del sonido (Mute Level) con las teclas ◀▶ (7).

Cuando haya terminado la operación de ajuste,

- ⇒ pulse dos veces la tecla **MENU** (8).

Activar y desactivar el tono de confirmación

En algunas funciones, cuando se pulsa una tecla durante más de dos segundos (p. ej. para memorizar una emisora en una tecla de estación), suena un tono de confirmación (pitido) que Vd. puede activar y desactivar.

- ⇒ Pulse la tecla **MENU** (8).
- ⇒ Pulse repetidas veces la tecla **▼** o **▲** (7) hasta que en la pantalla aparezca la indicación "BEEP ON" o "BEEP OFF".
- ⇒ Active o desactive el pitido con las teclas **◀▶** (7). "OFF" significa que el pitido está desactivado y "ON" activado.

Cuando haya terminado la operación de ajuste,

- ⇒ pulse la tecla **MENU** (8).

Supresión del sonido durante el modo de teléfono

Si su equipo tiene conectado un teléfono móvil, al "descolgar" el teléfono se suprime el sonido de la radio. Para que esto sea posible, es necesario conectar el teléfono móvil al equipo tal y como se indica en las instrucciones de montaje.

En la pantalla se muestra la indicación "PHONE".

Modo de radio

Este equipo está dotado de un radioreceptor RDS. Muchas de las emisoras sintonizadas retransmiten una señal que contiene información como, por ejemplo, el nombre de la emisora y el tipo de programa (PTY), además del programa radiofónico.

Si se recibe el nombre de la emisora, éste se visualiza en la pantalla.

Ajustar el sintonizador

Para garantizar un funcionamiento correcto de la radio, tiene que seleccionar la región en la que se encuentra. Las opciones disponibles son: Europa (EUROPE), Norteamérica (USA), Sudamérica (S-AMERICA) y Tailandia (THAI). El sintonizador sale ajustado de fábrica con la región en la que se compró el equipo. Verifique este ajuste si se presenta algún problema con la recepción de la radio.

Las funciones de radio descritas en este manual se basan en la configuración del sintonizador hecha para Europa (EUROPE).

- ⇒ Mantenga oprimidas a un mismo tiempo las teclas **1** y **5** (10) y vuelva a encender el equipo con la tecla (1).

En la pantalla aparece la indicación "TUNER".

- ⇒ Seleccione la banda del sintonizador con la tecla **▼** o **▲** (7).

Para guardar los valores seleccionados,

- ⇒ apague el equipo y vuelva a encenderlo o espere aprox. 8 segun-

MODO DE RADIO

dos. La radio se reinicia con los últimos valores seleccionados (radio, CD/MP3, cambiadiscos o AUX).

Activar el modo de radio

Si se encuentra en el modo de CD/MP3, cambiadiscos o AUX,

⇒ pulse la tecla **BND•TS** (11),
o bien

⇒ pulse repetidas veces la tecla **SRC** (2) hasta que en la pantalla aparezca el nivel de memoria (p. ej. "FM1").

Función de confort RDS

Las funciones de confort RDS AF (frecuencia alternativa) y REGIONAL amplían la gama de prestaciones que le ofrece su equipo de radio.

- AF: Cuando está activada la función de confort RDS, el equipo conmuta automáticamente a la frecuencia que mejor se recibe de la emisora sintonizada.
- REGIONAL: A determinadas horas, algunas emisoras dividen su programación en emisiones regionales de diferente contenido. La función REG impide que la radio cambie a frecuencias alternativas con otra programación.

Nota:

- REGIONAL tiene que activarse y desactivarse también por separado en el menú.

Activar y desactivar la función de confort RDS

Para utilizar las funciones de confort AF y REGIONAL,

⇒ mantenga oprimida la tecla **TRAF RDS** (6) durante más de dos segundos.

La función RDS está activada cuando luce en la pantalla el símbolo RDS.

Activa y desactiva la función REGIONAL

⇒ Pulse la tecla **MENU** (8).

⇒ Pulse repetidas veces la tecla ▼ o ▲ (7) hasta que en la pantalla aparezca la indicación "REG". Detrás de "REG" aparece "OFF" (desactivado) u "ON" (activado).

⇒ Para activar o desactivar la función REGIONAL, pulse la tecla ► o ◀ (7).

⇒ Pulse la tecla **MENU** (8).

Seleccionar la banda de ondas/ el nivel de memoria

Este equipo puede sintonizar programas tanto de las bandas de frecuencia FM como OM y OL (AM) (OM y OL sólo en Brighton MP35). Para la banda de ondas FM hay tres niveles de memoria (FM1, FM2 y FMT) y para las bandas OM y OL uno respectivamente. En cada nivel de memoria se pueden memorizar seis emisoras.

Para cambiar entre los niveles de memoria FM1, FM2 y FMT o las bandas de ondas OM y OL,

⇒ pulse brevemente la tecla **BND•TS** (11).

Sintonizar emisoras

Existen varias posibilidades de sintonizar emisoras.

Sintonización automática

⇨ Pulse la tecla ▼ o ▲ (7).

La radio sintoniza la primera emisora que tenga suficiente intensidad.

Sintonización manual

Vd. también puede sintonizar emisoras manualmente.

Nota:

- Para sintonizar emisoras manualmente, es imprescindible que esté desactivada la función de confort RDS.

⇨ Pulse la tecla ◀ o ▶ (7).

Hojear las cadenas de emisoras (sólo FM)

Cuando las emisoras ofrecen varios programas, Vd. tiene la posibilidad de "hojear" esas "cadenas de emisoras".

Nota:

- Para poder utilizar esta función, tiene que estar activada la función de confort RDS.

⇨ Pulse la tecla ◀ o ▶ (7) para pasar a la siguiente emisora de esa cadena.

Nota:

- Recuerde que sólo puede cambiar a emisoras que ya haya sintonizado alguna vez. Para ello, inicie la función SCAN o Travelstore.

Modificar la sensibilidad de la sintonización automática

Vd. puede elegir si desea sintonizar únicamente emisoras potentes o también emisoras de poca intensidad.

⇨ Pulse la tecla **MENU** (8).

⇨ Pulse repetidas veces la tecla ▼ o ▲ (7) hasta que en la pantalla aparezca la indicación "SENS" y el valor seleccionado en ese momento.

"SENS HI6" significa sensibilidad máxima y "SENS LO1" sensibilidad mínima.

⇨ Seleccione la sensibilidad deseada con las teclas ◀▶ (7).

Cuando haya terminado la operación de ajuste,

⇨ pulse la tecla **MENU** (8).

Nota:

- Recuerde que puede seleccionar una sensibilidad diferente para FM y para OM y OL (AM) (OM/OL sólo en Brighton MP35).

Memorizar emisoras

Memorización manual

⇨ Seleccione el nivel de memoria FM deseado (FM1, FM2, FMT) o una de las bandas de ondas OM u OL (MW/ LW sólo en Brighton MP35).

⇨ Sintonice la emisora que desea memorizar.

⇨ Mantenga pulsada durante más de 2 segundos la tecla de estación **1 - 6** (10) en la que desea memorizar la emisora.

MODO DE RADIO

Memorización automática (Travelstore)

Vd. puede memorizar automáticamente las seis emisoras más potentes de la región (sólo FM). Las emisoras quedan memorizadas en el nivel FMT.

Nota:

- Las emisoras que ya estén memorizadas en ese nivel se borran.

⇒ Mantenga oprimida la tecla **BND•TS** (11) durante más de dos segundos.

Comienza el proceso de memorización. En la pantalla se muestra la indicación "FM TSTORE". Al concluir el proceso de memorización, suena la emisora memorizada en la posición 1 del nivel FMT.

Escuchar emisoras memorizadas

- ⇒ Seleccione el nivel de memoria o la banda de ondas.
- ⇒ Pulse la tecla **1 - 6** (10) de la emisora deseada.

Explorar las emisoras sintonizables (SCAN)

La función SCAN sirve para explorar todas las emisoras que se pueden sintonizar. El tiempo de exploración se puede seleccionar en el menú entre 5 y 30 segundos (en pasos de 5 segundos).

Iniciar la función SCAN

- ⇒ Mantenga oprimida la tecla **MENU** (8) durante más de 2 segundos.

Con ello se inicia el proceso de exploración. En la pantalla aparece brevemente la indicación "SCAN" y después parpadea el nombre o la frecuencia de la emisora sintonizada.

Finalizar la función SCAN, seguir escuchando una emisora

- ⇒ Pulse la tecla **MENU** (8).

El proceso de exploración se da por terminado y sigue sonando la última emisora explorada.

Seleccionar el tiempo de exploración

- ⇒ Pulse la tecla **MENU** (8).
- ⇒ Pulse repetidas veces la tecla **▼** o **▲** (7) hasta que en la pantalla aparezca la indicación "SCAN TIME".
- ⇒ Seleccione el tiempo de exploración con las teclas **◀▶** (7).

Cuando haya terminado la operación de ajuste,

- ⇒ pulse dos veces la tecla **MENU** (8).

Nota:

- El tiempo de exploración seleccionado también es válido para el modo de CD/MP3 y cambiadiscos.

Tipo de programa (PTY)

Además del nombre, algunas emisoras FM también envían información sobre el tipo de programa. La radio es capaz de recibir y visualizar esta información.

Estos tipos de programa pueden ser, por ejemplo:

CULTURE	TRAVEL	JAZZ
SPORT	NEWS	POP
ROCK	CLASSICS	

La función PTY permite seleccionar directamente emisoras con un determinado tipo de programa.

PTY-EON

Después de seleccionar el tipo de programa y de iniciar la sintonización, el equipo cambia de la emisora sintonizada a otra que ofrezca el tipo de programa seleccionado.

Nota:

- Si la radio no encuentra ninguna emisora con el tipo de programa seleccionado, suena un pitido y en la pantalla aparece la indicación "NO PTY". La radio retorna a la última emisora sintonizada.
- Si la emisora sintonizada u otra emisora de la misma cadena retransmite más tarde el tipo de programa seleccionado, la radio abandona automáticamente la emisora sintonizada en esos momentos o el modo de CD/MP3 o cambiadiscos y sintoniza la emisora con el tipo de programa seleccionado.

Activar y desactivar la función PTY

- ⇒ Pulse la tecla **MENU** (8).
- ⇒ Pulse repetidas veces la tecla ▼ o ▲ (7) hasta que en la pantalla aparezca la indicación "PTY ON" o "PTY OFF".
- ⇒ Pulse la tecla ► o ◀ (7) para activar (ON) o desactivar (OFF) la función PTY.
- ⇒ Pulse la tecla **MENU** (8).

Seleccionar el idioma PTY

Vd. puede seleccionar el idioma en el que desea que se visualice el tipo de programa. Los idiomas disponibles son: "DEUTSCH", "ENGLISH" y "FRANÇAIS".

- ⇒ Pulse la tecla **MENU** (8).
- ⇒ Pulse repetidas veces la tecla ▼ o ▲ (7) hasta que en la pantalla aparezca la indicación "PTY LANG".
- ⇒ Seleccione el idioma con las teclas ◀▶ (7).

Cuando haya terminado la operación de ajuste,

- ⇒ pulse dos veces la tecla **MENU** (8).

Seleccionar un tipo de programa e iniciar la sintonización

- ⇒ Pulse la tecla ◀▶ (7).

El tipo de programa seleccionado se muestra en la pantalla.

- ⇒ Si desea seleccionar otro tipo de programa, puede hacerlo pulsando la tecla ◀▶ (7) durante el tiempo que dura la indicación.

MODO DE RADIO

El tipo de programa seleccionado se muestra brevemente en la pantalla.

⇒ Pulse la tecla ▼ o ▲ (7) para iniciar la búsqueda.

La radio sintonizará la primera emisora que encuentre con el tipo de programa seleccionado.

Optimizar la calidad de recepción de la radio

HICUT

La función HICUT mejora la calidad de recepción cuando la recepción de la radio no es buena (sólo FM). Si hay perturbaciones en la recepción, el equipo reduce automáticamente el nivel de distorsión.

Activar y desactivar la función

HICUT

⇒ Pulse la tecla **MENU** (8).

⇒ Pulse repetidas veces la tecla ▼ o ▲ (7) hasta que en la pantalla aparezca la indicación "HICUT".

⇒ Pulse la tecla ◀ o ▶ (7) para ajustar el valor de la función HICUT.

"HICUT 0" significa ninguna y "HICUT 1" significa reducción automática del nivel de distorsión.

⇒ Pulse la tecla **MENU** (8).

Seleccionar la indicación

En el modo de radio, Vd. tiene la posibilidad de ver en la pantalla la banda de ondas seleccionada, con el nivel de memoria, la posición y la hora, o bien el nombre o la frecuencia de la emisora.

Seleccione la opción "FREQUENCY" para ver el nombre o la frecuencia de la emisora; o bien, seleccione "CLOCK" si prefiere ver la banda de ondas con el nivel de memoria, la posición y la hora.

⇒ Pulse la tecla **MENU** (8).

⇒ Pulse repetidas veces la tecla ▼ o ▲ (7) hasta que en la pantalla aparezca la indicación "TUN DISP".

⇒ Pulse la tecla ◀ o ▶ (7) para elegir entre "CLOCK" y "FREQUENCY".

⇒ Pulse dos veces la tecla **MENU** (8).

Noticias de tráfico

Su equipo está dotado de un radiorreceptor RDS-EON. EON significa **Enhanced Other Network**.

Cuando se retransmite una noticia de tráfico (TA), la radio cambia automáticamente dentro de la cadena de emisoras de una emisora que no ofrezca el servicio de radiotráfico a la correspondiente emisora con radiotráfico.

Al finalizar las noticias de tráfico, la radio vuelve a sintonizar el programa que se estaba escuchando.

Activar y desactivar la preferencia para las noticias de tráfico

⇒ Pulse **brevemente** la tecla **TRAF** (6).

La preferencia para las noticias de tráfico está activada cuando en la pantalla luce el símbolo de atasco.

Nota:

El tono de aviso suena

- al abandonar el área de emisión de una emisora de radiotráfico mientras se está escuchando,
- al sintonizar una emisora de radiotráfico teniendo el volumen ajustado al mínimo (0) o al abandonar el área de emisión de la emisora de radiotráfico mientras se está escuchando un CD/MP3, el cambiadis-cos o la fuente conectada a AUX y la nueva búsqueda automática no encuentra ninguna otra emisora que retransmita noticias de tráfico.

- al cambiar de una emisora de radiotráfico a otra emisora sin noticias de tráfico.

En dicho caso, desactive la preferencia para las noticias de tráfico o sintonice otra emisora que retransmita noticias de tráfico.

Ajustar el volumen para las noticias de tráfico

⇒ Pulse la tecla **MENU** (8).

⇒ Pulse repetidas veces la tecla ▼ o ▲ (7) hasta que en la pantalla aparezca la indicación "TA VOLUME".

⇒ Ajuste el volumen con las teclas ◀▶ (7).

Cuando haya terminado la operación de ajuste,

⇒ pulse dos veces la tecla **MENU** (8).

Notas:

- Recuerde que con el regulador del volumen (4) también puede modificar el volumen de las noticias de tráfico por el tiempo que éstas duren.
- Vd. puede ajustar la distribución del volumen para las noticias de tráfico. Para más detalles, consulte el capítulo "Sonido".

MODO DE CD

Modo de CD

Con este equipo puede escuchar CDs de audio, CD-Rs y CD-RWs de 12 u 8 cm de diámetro.

 ¡Peligro de estropear la unidad de CD!

Los CDs contorneados (shape CDs) no son aptos para este equipo. No se asume ninguna responsabilidad por los daños de la unidad de CD debidos al uso de discos inapropiados.

Para garantizar un funcionamiento correcto, utilice únicamente CDs que tengan el logotipo Compact Disc. Los CDs protegidos contra copia pueden provocar dificultades en la reproducción. Blaupunkt no ofrece ninguna garantía de que los CDs protegidos contra copia funcionen correctamente.

Además de CDs de audio, este equipo también es capaz de reproducir CDs con archivos de música MP3. Para más detalles, consulte el capítulo "Modo MP3".

Iniciar el modo de CD

Si la unidad de CD está vacía,

- ⇨ coloque el CD en la unidad (5), con la cara impresa mirando hacia arriba y sin ejercer fuerza, y empuje hasta notar cierta resistencia.

El CD entra automáticamente en la unidad.

La introducción del CD no se debe ni apoyar ni obstaculizar.

El disco comienza a sonar.

Nota:

- Si la ignición del vehículo está desconectada antes de introducir el CD, primero tiene que encender el equipo con la tecla (1) para que comience la reproducción.

Si ya hay un disco en la unidad de CD,

- ⇨ pulse repetidas veces la tecla **SRC** (2) hasta que en la pantalla aparezca la indicación "CD".

La reproducción comienza en el punto en el que se interrumpió.

Seleccionar títulos

- ⇨ Pulse una de las teclas del bloque de teclas con flecha (7) para seleccionar el título siguiente o anterior.

Pulsando una vez la tecla ▼ o ◀ (7) se reinicia el título seleccionado.

Selección rápida de títulos

Para realizar una selección rápida de títulos hacia delante o hacia atrás,

- ⇨ mantenga oprimida una de las teclas ▼/▲ (7) hasta que comience la selección rápida en sentido descendente o ascendente.

Búsqueda rápida (audible)

Para realizar una búsqueda rápida hacia delante o hacia atrás,

- ⇨ mantenga oprimida una de las teclas ◀▶ (7) hasta que comience la búsqueda rápida en sentido descendente o ascendente.

Reproducción aleatoria de los títulos (MIX)

⇒ Pulse la tecla **5 MIX** (10).

En la pantalla aparece brevemente la indicación "MIX CD" y luce el símbolo MIX. Comienza a sonar el primer título elegido de forma aleatoria.

Finalizar la función MIX

⇒ Pulse de nuevo la tecla **5 MIX** (10).

En la pantalla aparece brevemente la indicación "MIX OFF" y el símbolo MIX se apaga.

Explorar los títulos (SCAN)

Vd. puede reproducir brevemente ("explorar") todos los títulos del CD.

⇒ Pulse la tecla **MENU** (8) durante más de dos segundos.

Al hacerlo, comienza a sonar el siguiente título.

Nota:

- El tiempo de exploración puede modificarlo si lo desea. Para más detalles, lea el punto "Seleccionar el tiempo de exploración" en el capítulo "Modo de radio".

Finalizar la función SCAN, seguir escuchando un título

⇒ Para finalizar el proceso de exploración, pulse la tecla **MENU** (8).

El título que está sonando sigue reproduciéndose.

Repetir títulos (REPEAT)

Si desea repetir un título,

⇒ pulse la tecla **4 RPT** (10).

En la pantalla aparece brevemente la indicación "RPT TRCK" y luce el símbolo RPT. El título se estará repitiendo hasta que se desactive la función RPT.

Finalizar la función REPEAT

Cuando desee desactivar la función REPEAT,

⇒ pulse de nuevo la tecla **4 RPT** (10).

En la pantalla aparece brevemente la indicación "REPEAT OFF" y el símbolo RPT se apaga. La reproducción continúa de forma normal.

Detener la reproducción (PAUSE)

⇒ Pulse la tecla **3** (10).

En la pantalla se muestra la indicación "PAUSE".

Cancelar la función de pausa

⇒ Pulse la tecla **3** (10) durante la pausa.

La reproducción continúa.

MODO DE CD

Seleccionar la indicación

En el modo de CD Vd. puede elegir entre dos tipos de indicación:

- Número de título y hora
 - Número de título y tiempo de reproducción
- ⇒ Pulse la tecla **MENU** (8).
- ⇒ Pulse repetidas veces la tecla ▼ o ▲ (7) hasta que en la pantalla aparezca la indicación "CD DISP".
- ⇒ Pulse la tecla ◀ o ▶ (7) para elegir entre "PLAY TIME" y "CLOCK".
- ⇒ Pulse dos veces la tecla **MENU** (8).

Ver el texto del CD

Algunos CDs están dotados de lo que se denomina "texto de CD", el cual puede incluir el nombre del intérprete, del álbum y del título.

Vd. podrá ver desplazándose por la pantalla el texto del CD cada vez que seleccione un nuevo título. Después de haberse mostrado una vez el texto del CD, el sistema utiliza la indicación estándar. Para más detalles, consulte el apartado "Seleccionar la indicación".

Activar y desactivar el texto del CD

- ⇒ Pulse la tecla **MENU** (8).
- ⇒ Pulse repetidas veces la tecla ▼ o ▲ (7) hasta que en la pantalla aparezca la indicación "CD TEXT".
- ⇒ Active ("TEXT ON") o desactive ("TEXT OFF") el texto del CD con la tecla ▶ o ◀ (7).

Cuando haya terminado la operación de ajuste,

- ⇒ pulse dos veces la tecla **MENU** (8).

Noticias de tráfico durante el modo de CD

Si desea recibir noticias de tráfico mientras está escuchando un CD,

- ⇒ pulse la tecla **TRAF** (6).

La preferencia para las noticias de tráfico está activada cuando en la pantalla luce el símbolo de atasco. Para más detalles, consulte el capítulo "Noticias de tráfico".

Extraer el CD

- ⇒ Pulse la tecla Eject (3) situada junto a la bandeja del CD.

El CD es expulsado.

- ⇒ Extraiga el CD.

Nota:

- El equipo vuelve a introducir el CD expulsado si no se retira en un plazo de aprox. 10 segundos.
- Los CDs también se pueden expulsar cuando el equipo está apagado o cuando hay otra fuente de audio activa.

Modo MP3

Con esta autorradio Vd. también puede reproducir CD-Rs y CD-RWs con archivos musicales en formato MP3.

Preparar el CD MP3

Si la combinación de grabadora, software para grabar CDs y CD virgen no es la apropiada, pueden presentarse problemas a la hora de reproducir los CDs. Si se presenta algún problema con los CDs grabados en casa, le recomendamos cambiar a CDs vírgenes de otro fabricante o de otro color.

El formato del CD tiene que ser ISO 9660 de nivel 1 ó 2 o bien Joliet. Con todos los demás formatos no hay ninguna garantía de que los CDs se reproduzcan correctamente.

En un CD puede crear un máximo de 252 directorios. Todos los directorios se pueden seleccionar de uno en uno en el equipo.

Independientemente del número de directorios, existe la posibilidad de administrar hasta 999 archivos MP3 en un CD con un máximo de 255 archivos por directorio.

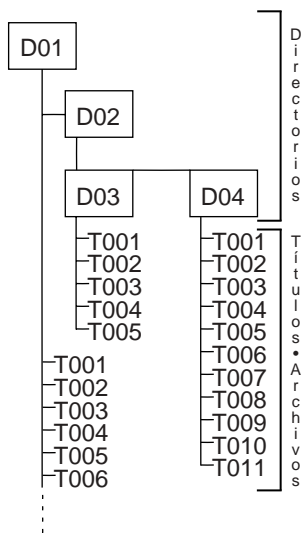

A cada directorio le puede asignar un nombre en el PC. Después, el nombre del directorio puede verse en la pantalla del equipo. Seleccione el nombre de los directorios y de los títulos/archivos con el software de grabación. Para más detalles, consulte el manual del software.

Nota:

- Le recomendamos evitar el uso de símbolos especiales a la hora de asignar un nombre a los directorios y títulos/archivos.

Si desea que los archivos tengan el orden correcto, utilice un programa de grabación que los clasifique por orden alfanumérico. Si el software utilizado no dispone de dicha función, ordene los archivos manualmente. Para hacerlo,

MODO MP3

tiene que asignar un número (p. ej. "001", "002", etc.) delante de cada nombre de archivo. Tenga en cuenta que también tiene que escribir los ceros precedentes.

Los títulos MP3 pueden contener información adicional como, por ejemplo, el intérprete, el título y el álbum (etiquetas ID3). Este equipo puede visualizar etiquetas ID3 de la versión 1.

Al generar (codificar) los archivos MP3 de los archivos de audio, se aconseja seleccionar una velocidad binaria de 256 kbits/s como máximo.

Para escuchar los archivos MP3 en este equipo, es necesario que tengan la extensión ".MP3".

Nota:

Para disfrutar de una reproducción sin perturbaciones,

- no intente asignar la extensión ".MP3" a archivos de otro formato para reproducirlos en el equipo. El equipo ignorará los archivos no válidos durante la reproducción.
- No utilice CDs "mixtos" que contengan datos no MP3 y títulos MP3 (en el modo MP3, el equipo sólo lee archivos MP3).
- No utilice CDs en modo mixto que contengan títulos de audio CD y títulos MP3. Si intenta reproducir un CD en modo mixto, el equipo sólo leerá los títulos de audio CD.

Activar el modo MP3

El modo MP3 se inicia igual que el modo de CD normal. Para más detalles, lea el apartado "Iniciar el modo de CD" en el capítulo "Modo de CD".

Seleccionar la indicación

Para realizar los siguientes ajustes, es necesario que haya un CD MP3 en el interior del equipo.

Seleccionar la indicación estándar

Vd. tiene la posibilidad de visualizar en pantalla diversos datos sobre el título seleccionado.

- Número de título y tiempo de reproducción "TRCK-TIME"
- Número de título y hora "TRCK-CLK"
- Número de directorio y número de título "DIR-TRCK"
- Número de directorio y hora "DIR-CLK"
- Número de directorio y tiempo de reproducción "DIR-TIME"

Nota:

- Estos datos permanecen indicados después de que el texto MP3 se ha desplazado una vez por la pantalla al cambiar de título.

Para seleccionar el tipo de indicación,

- ⇨ pulse la tecla **MENU** (8).
- ⇨ Pulse repetidas veces la tecla ▼ o ▲ (7) hasta que en la pantalla aparezca la indicación "CD DISP".
- ⇨ Seleccione la opción deseada con la tecla ◀ o ▶ (7).

Cuando haya terminado la operación de ajuste,

⇒ pulse dos veces la tecla **MENU** (8).

Seleccionar textos desplazables MP3

Cada vez que se cambia de título, aparece en pantalla uno de los siguientes textos desplazables. Después se muestra la indicación estándar seleccionada.

Los textos desplazables disponibles son:

- Nombre del directorio (“DIR NAME”)
- Nombre del título (“SONG NAME”)
- Nombre del álbum (“ALBM NAME”)
- Nombre del intérprete (“ARTIST”)
- Nombre del archivo (“FILE NAME”)

Nota:

- El intérprete, el título y el nombre del álbum son parte integrante de la etiqueta ID MP3 en la versión 1 y sólo se pueden visualizar si han sido guardados junto con los archivos MP3 (para más detalles, consulte las instrucciones del software MP3 o del software de grabación del PC).

Para seleccionar el tipo de indicación,

⇒ pulse la tecla **MENU** (8).

⇒ Pulse repetidas veces la tecla ▼ o ▲ (7) hasta que en la pantalla aparezca la indicación “MP3 DISP”.

⇒ Seleccione el texto MP3 con la tecla ► o ◀ (7).

Cuando haya terminado la operación de ajuste,

⇒ pulse dos veces la tecla **MENU** (8).

Seleccionar un directorio

Para cambiar a otro directorio de nivel superior o inferior,

⇒ pulse la tecla ▼ o ▲ (7) una o varias veces.

Seleccionar títulos/archivos

Para cambiar a otro título/archivo anterior o siguiente del directorio seleccionado,

⇒ pulse la tecla ◀ o ► (7) una o varias veces.

Pulsando una sola vez la tecla ◀ (7) se inicia de nuevo la reproducción del título que está sonando.

Búsqueda rápida

Para realizar una búsqueda rápida hacia delante o hacia atrás,

⇒ mantenga oprimida la tecla ◀ o ► (7) hasta que comience la búsqueda rápida en sentido descendente o ascendente.

Reproducir títulos en orden aleatorio (MIX)

Para reproducir en orden aleatorio todos los títulos del directorio seleccionado,

⇒ pulse brevemente la tecla **5 MIX** (10).

En la pantalla aparece la indicación “MIX DIR” y luce el símbolo MIX.

MODO MP3

Para reproducir en orden aleatorio todos los títulos MP3 del CD,

⇒ pulse la tecla **5 MIX** (10) durante más de dos segundos.

En la pantalla aparece la indicación "MIX CD" y luce el símbolo MIX.

Finalizar la función MIX

Para finalizar la función MIX,

⇒ pulse brevemente la tecla **5 MIX** (10).

En la pantalla aparece la indicación "MIX OFF" y el símbolo MIX se apaga.

Explorar los títulos (SCAN)

Vd. puede reproducir brevemente ("explorar") todos los títulos del CD.

⇒ Pulse la tecla **MENU** (8) durante más de dos segundos. Al hacerlo, comienza a sonar el siguiente título.

En la pantalla aparece la indicación "TRK SCAN" junto a los números de título que parpadean. Todos los títulos del CD se reproducen en orden sucesivo.

Nota:

- El tiempo de exploración puede modificarlo si lo desea. Para más detalles, lea el punto "Seleccionar el tiempo de exploración" en el capítulo "Modo de radio".

Finalizar la función SCAN, seguir escuchando un título

⇒ Pulse brevemente la tecla **MENU** (8).

El título que está sonando sigue reproduciéndose.

Repetir títulos o directorios enteros (REPEAT)

Para repetir el título seleccionado en esos momentos,

⇒ pulse brevemente la tecla **4 RPT** (10).

En la pantalla aparece brevemente "RPT TRCK" y luce el símbolo RPT.

Para repetir el directorio entero,

⇒ pulse la tecla **4 RPT** (10) durante más de dos segundos.

En la pantalla aparece la indicación "RPT DIR".

Finalizar la función REPEAT

Para finalizar la repetición del título o directorio seleccionado,

⇒ pulse brevemente la tecla **4 RPT** (10).

En la pantalla aparece brevemente "RPT OFF" y se apaga el símbolo RPT.

Detener la reproducción (PAUSE)

⇒ Pulse la tecla **3** (10).

En la pantalla se muestra la indicación "PAUSE".

Cancelar la función de pausa

⇒ Pulse la tecla **3** (10) durante la pausa.



La reproducción continúa.

Modo de cambiadiscos

Nota:

- Para más detalles sobre la manera de manejar los CDs, de colocarlos en el cambiadiscos y de manejar este último, consulte las instrucciones del cambiadiscos.

Activar el modo de cambiadiscos

- ⇒ Pulse repetidas veces la tecla **SRC**   hasta que en la pantalla aparezca la indicación "CHANGER".

La reproducción comienza con el primer CD detectado por el cambiadiscos.

Seleccionar un CD

Para cambiar a otro CD anterior o siguiente,

- ⇒ pulse la tecla **▼** o **▲**  una o varias veces.

Nota:

- El equipo ignora las bandejas vacías o que contienen CDs no válidos.

Seleccionar títulos

Para cambiar a otro título anterior o siguiente del CD seleccionado,

- ⇒ pulse la tecla **◀▶**  una o varias veces.

Búsqueda rápida (audible)

Para realizar una búsqueda rápida hacia delante o hacia atrás,





- ⇒ mantenga oprimida una de las teclas **◀▶**  hasta que comience la

búsqueda rápida en sentido descendente o ascendente.

Seleccionar la indicación

En el modo de cambiadiscos Vd. puede elegir entre cinco tipos de indicación:

- Número de título y tiempo de reproducción ("TRCK-TIME")
- Número de título y hora ("TRCK-CLK")
- Número de CD y número de título ("CD-TRCK")
- Número de CD y hora ("CD-CLK")
- Número de CD y tiempo de reproducción ("CD-TIME")

- ⇒ Pulse la tecla **MENU** .
- ⇒ Pulse repetidas veces la tecla **▼** o **▲**  hasta que en la pantalla aparezca la indicación "CDC DISP".
- ⇒ Pulse repetidas veces la tecla **◀** o **▶**  hasta que en la pantalla se muestre la opción que desea elegir.
- ⇒ Pulse dos veces la tecla **MENU** .

Repetir títulos o discos enteros (REPEAT)

Para repetir el título seleccionado en esos momentos,

- ⇒ pulse brevemente la tecla **4 RPT** .

En la pantalla aparece brevemente "RPT TRCK" y luce el símbolo RPT.

Para repetir el CD seleccionado en esos momentos,

- ⇒ mantenga oprimida la tecla **4 RPT**  durante más de dos segundos.

MODO DE CAMBIADISCOS

En la pantalla aparece brevemente "RPT DISC" y luce el símbolo RPT.

Finalizar la función REPEAT

Para finalizar la repetición del título o CD que está sonando,

⇒ pulse brevemente la tecla **4 RPT** .

En la pantalla aparece "RPT OFF" y el símbolo RPT se apaga.

Reproducir títulos en orden aleatorio (MIX)

Para reproducir en orden aleatorio todos los títulos del CD seleccionado,

⇒ pulse brevemente la tecla **5 MIX** .

En la pantalla aparece brevemente "MIX CD" y luce el símbolo MIX.

Para reproducir en orden aleatorio los títulos de todos los CDs,

⇒ mantenga oprimida la tecla **5 MIX**  durante más de dos segundos.

En la pantalla aparece brevemente "MIX ALL" y luce el símbolo MIX.

Finalizar la función MIX

⇒ Pulse brevemente la tecla **5 MIX** .

En la pantalla aparece la indicación "MIX OFF" y el símbolo MIX se apaga.

Explorar todos los títulos de todos los CDs (SCAN)

Para explorar en orden sucesivo todos los títulos de todos los CDs del cargador,

⇒ pulse la tecla **MENU**  durante más de dos segundos.

En la pantalla aparece "TRK SCAN" y el número del título seleccionado parpadea.

Finalizar la función SCAN

Para terminar la exploración,

⇒ pulse brevemente la tecla **MENU** .

El título que está sonando sigue reproduciéndose.

Nota:

- El tiempo de exploración puede modificarlo si lo desea. Para más detalles, lea el punto "Seleccionar el tiempo de exploración" en el capítulo "Modo de radio".

Detener la reproducción (PAUSE)

⇒ Pulse la tecla **3**  .

En la pantalla se muestra la indicación "PAUSE".

Cancelar la función de pausa

⇒ Pulse la tecla **3**   durante la pausa.

La reproducción continúa.

Reloj - Hora

Ver la hora

Para ver brevemente la hora,

- ⇒ mantenga oprimida la tecla **SRC** (2) hasta que en la pantalla aparezca la hora.

Ajustar la hora

Para ajustar la hora,

- ⇒ pulse la tecla **MENU** (8).
- ⇒ Pulse repetidas veces la tecla ▼ o ▲ (7) hasta que en la pantalla aparezca la indicación "CLOCK SET".
- ⇒ Pulse la tecla ◀ (7).

La hora se muestra en la pantalla. Las horas parpadean, lo que significa que se pueden modificar.

- ⇒ Ajuste las horas con las teclas ▼/▲ (7).

Una vez ajustadas las horas,

- ⇒ pulse la tecla ▶ (7).

Los minutos parpadean.

- ⇒ Ajuste los minutos con las teclas ▼/▲ (7).
- ⇒ Pulse dos veces la tecla **MENU** (8).

Seleccionar el formato de 12/24 h

- ⇒ Pulse la tecla **MENU** (8).

En la pantalla se muestra la indicación "MENU".

- ⇒ Pulse repetidas veces la tecla ▼ o ▲ (7) hasta que en la pantalla aparezca la indicación "24 H MODE" o "12 H MODE".

- ⇒ Pulse la tecla ◀ o ▶ (7) para cambiar de formato.

Cuando haya terminado la operación de ajuste,

- ⇒ pulse la tecla **MENU** (8).

Ver la hora de forma permanente con el equipo apagado y el encendido del vehículo conectado

Para ver la hora con el equipo apagado y el encendido del vehículo conectado,

- ⇒ pulse la tecla **MENU** (8).

En la pantalla se muestra la indicación "MENU".

- ⇒ Pulse repetidas veces la tecla ▼ o ▲ (7) hasta que en la pantalla aparezca la indicación "CLOCK OFF" o "CLOCK ON".

- ⇒ Pulse la tecla ◀ o ▶ (7) para elegir entre ON (hora activada) y OFF (hora desactivada).

Cuando haya terminado la operación de ajuste,

- ⇒ pulse la tecla **MENU** (8).

Ver brevemente la hora con el equipo apagado

Para ver brevemente la hora con el equipo apagado,

- ⇒ pulse la tecla **SRC** (2).

La hora se muestra en la pantalla durante ocho segundos.

SONIDO

Sonido

Vd. puede ajustar los valores del sonido (graves y agudos) y la distribución del volumen por separado para cada fuente de sonido (radio, CD/MP3 y camibdiscos/AUX).

El ajuste para la distribución del volumen (balance y fader) se realiza conjuntamente para todas las fuentes de sonido (con excepción de las noticias de tráfico).

Los valores de fader y balance para las noticias de tráfico sólo se pueden realizar **mientras esté sonando** alguna noticia de tráfico.

Regular los graves

⇨ Pulse la tecla **AUDIO** (9).

En la pantalla aparece la indicación "BASS".

⇨ Pulse la tecla ▼ o ▲ (7) para ajustar los graves.

Cuando haya terminado la operación de ajuste,

⇨ pulse la tecla **AUDIO** (9).

Regular los agudos

⇨ Pulse la tecla **AUDIO** (9).

En la pantalla aparece la indicación "BASS".

⇨ Pulse repetidas veces la tecla ► (7) hasta que en la pantalla aparezca la indicación "TREBLE".

⇨ Pulse la tecla ▼ o ▲ (7) para ajustar los agudos.

Cuando haya terminado la operación de ajuste,

⇨ pulse la tecla **AUDIO** (9).

Ajustar la distribución del volumen a izquierda/derecha (balance)

Para ajustar la distribución del volumen a izquierda/derecha (balance),

⇨ pulse la tecla **AUDIO** (9).

En la pantalla aparece la indicación "BASS".

⇨ Pulse repetidas veces la tecla ► (7) hasta que en la pantalla aparezca la indicación "BAL".

⇨ Pulse la tecla ▼ o ▲ (7) para ajustar la distribución del volumen a derecha/izquierda.

Cuando haya terminado la operación de ajuste,

⇨ pulse la tecla **AUDIO** (9).

Ajustar la distribución del volumen delante/detrás (fader)

Para ajustar la distribución del volumen delante/detrás (fader),

⇨ pulse la tecla **AUDIO** (9).

En la pantalla aparece la indicación "BASS".

⇨ Pulse repetidas veces la tecla ► (7) hasta que en la pantalla aparezca la indicación "FADER".

⇨ Pulse la tecla ▼ o ▲ (7) para ajustar la distribución del volumen delante/detrás.

Cuando haya terminado la operación de ajuste,

⇨ pulse la tecla **AUDIO** (9).

Ajustes predeterminados del ecualizador

Este equipo posee un ecualizador en el que ya están programados los ajustes para los siguientes estilos musicales: "ROCK", "POP" y "CLASSIC".

Para seleccionar un ajuste predeterminado del ecualizador,

⇒ pulse la tecla **AUDIO** ⑨.

En la pantalla aparece la indicación "BASS".

⇒ Pulse repetidas veces la tecla ► ⑦ hasta que en la pantalla aparezca la indicación "POP", "ROCK", "CLASSIC" o "EQ OFF".

⇒ Pulse la tecla ▼ o ▲ ⑦ para seleccionar uno de los ajustes predeterminados o la opción "EQ OFF" para desactivar el ecualizador.

Cuando está seleccionado alguno de los ajustes predeterminados, éste luce de forma permanente en la pantalla.

Cuando haya terminado la operación de ajuste,

⇒ pulse la tecla **AUDIO** ⑨.

X-BASS

X-BASS sirve para realzar los tonos graves a un volumen reducido.

El valor seleccionado para X-BASS es válido para todas las fuentes de sonido (Radio, CD/MP3, cambiadiscos o AUX).

El realce de la función X-BASS se puede ajustar en pasos de 1 a 3.

"XBASS OFF" significa que la función X-BASS está desactivada.

Ajustar el realce de la función X-BASS

⇒ Pulse la tecla **AUDIO** ⑨.

En la pantalla aparece la indicación "BASS".

⇒ Pulse repetidas veces la tecla ► ⑦ hasta que en la pantalla aparezca la indicación "XBASS" junto con el valor seleccionado.

⇒ Pulse repetidas veces la tecla ▼ o ▲ ⑦ hasta que en la pantalla se muestre la opción que desea elegir.

Cuando haya terminado la operación de ajuste,

⇒ pulse la tecla **AUDIO** ⑨.

Ajustar la indicación del nivel

La indicación del nivel le muestra brevemente en forma de símbolos el volumen y los valores del sonido durante las operaciones de ajuste.

Fuera de las operaciones de ajuste, el indicador de nivel sirve para mostrar el valor máximo de la música o la voz. Éste se puede activar y desactivar.

⇒ Pulse la tecla **MENU** (8).

En la pantalla se muestra la indicación "MENU".

⇒ Pulse repetidas veces la tecla ▼ o ▲ (7) hasta que en la pantalla aparezca la indicación "PEAK LVL".

⇒ Pulse la tecla ◀ o ▶ (7) para elegir entre "PEAK ON" (activado) o "PEAK OFF" (desactivado).

Cuando haya terminado la operación de ajuste,

⇒ pulse dos veces la tecla **MENU** (8).

Fuentes de sonido externas

En lugar del cambiadiscos, Vd. también puede conectar otra fuente de sonido externa con salida de línea. Puede tratarse, por ejemplo, de un lector de CDs portátil, un lector de MiniDisc o un reproductor de MP3.

Para conectar una fuente de sonido externa, se necesita un cable adaptador. Este cable (Blaupunkt n.º: 7607 897 093) se puede adquirir en el comercio especializado en artículos Blaupunkt.

Nota:

- Si no se ha conectado ningún cambiadiscos, tiene que activarse la entrada AUX en el menú.

Activar y desactivar la entrada AUX

⇒ Pulse la tecla **MENU** (8).

En la pantalla se muestra la indicación "MENU".

⇒ Pulse repetidas veces la tecla ▼ o ▲ (7) hasta que en la pantalla aparezca la indicación "AUX OFF" o "AUX ON".

⇒ Pulse la tecla ◀ o ▶ (7) para activar o desactivar la entrada AUX.

Cuando haya terminado la operación de ajuste,

⇒ pulse la tecla **MENU** (8).

Nota:

- Cuando la entrada AUX está activada, se puede seleccionar con la tecla **SRC** (2). En la pantalla se muestra la indicación "AUX INPUT".

Datos técnicos

Amplificador

Potencia de salida: 4 x 25 vatios
sinusoidal
según
DIN 45 324
a 14,4V
4 x 45 vatios de
potencia
máxima

Sintonizador

Bandas de ondas en Europa:
FM : 87,5 - 108 MHz
OM : 531 - 1 602 kHz
OL : 153 - 279 kHz

Respuesta FM: 35 - 16.000 Hz

CD

Respuesta: 20 - 20.000 Hz

Salida de preamplificador (Pre-amp Out)

4 canales: 2 V

Sensibilidad de entrada

Entrada AUX: 2 V / 6 k Ω

¡Salvo modificaciones!

Bitte den ausgefüllten Gerätepass sicher aufbewahren!

Please keep the filled-in radio pass in a safe place!

Prière de conserver soigneusement la carte d'autoradio remplie !

**Tenete per favore il libretto di apparecchio, debitamente riempito,
in un posto sicuro!**

Bewaar de ingevulde apparaatpas op een veilige plaats!

Vänligen förvara ifyllt apparatpass på säker plats!

**¡Favor guardar el documento del aparato debidamente llenado en
un lugar seguro!**

**Por favor, guardar o cartão preenchido do aparelho num lugar
seguro!**

Det udfyldte apparatpas opbevares et sikkert sted!

Country:	Phone:	Fax:	WWW:
Germany	(D) 0180-5000225	05121-49 4002	http://www.blaupunkt.com
Austria	(A) 01-610 39 0	01-610 39 391	
Belgium	(B) 02-525 5444	02-525 5263	
Denmark	(DK) 44 898 360	44-898 644	
Finland	(FIN) 09-435 991	09-435 99236	
France	(F) 01-4010 7007	01-4010 7320	
Great Britain	(GB) 01-89583 8880	01-89583 8394	
Greece	(GR) 210 94 27 337	210 94 12 711	
Ireland	(IRL) 01-4149400	01-4598830	
Italy	(I) 02-369 62331	02-369 62464	
Luxembourg	(L) 40 4078	40 2085	
Netherlands	(NL) 023-565 6348	023-565 6331	
Norway	(N) 66-817 000	66-817 157	
Portugal	(P) 01-2185 00144	01-2185 11111	
Spain	(E) 902 52 77 70	91 410 4078	
Sweden	(S) 08-7501500	08-7501810	
Switzerland	(CH) 01-8471644	01-8471650	
Czech. Rep.	(CZ) 02-6130 0441	02-6130 0514	
Hungary	(H) 01-333 9575	01-324 8756	
Poland	(PL) 0800-118922	022-8771260	
Turkey	(TR) 0212-335 06 69	0212-346 00 40	
USA	(USA) 800-2662528	708-6817188	
Brasil			
(Mercosur)	(BR) +55-19 3745 2769	+55-19 3745 2773	
Malaysia			
(Asia Pacific)	(MAL) +604-6382 474	+604-6413 640	

● BLAUPUNKT

Gerätepass

Name:

Typ: **7 645**

Serien-Nr: **BP**

Blaupunkt GmbH, Robert-Bosch-Straße 200, D-31139 Hildesheim



8622404317

(DE) Hinweis zum PTY-EON-Empfang

Wenn Ihr Blaupunkt-Gerät von einem gehörten Radioprogramm zu einem anderen Radioprogramm oder von einer gewählten Quelle (CD oder CD-Wechsler) zu einem Radioprogramm umschaltet, so überprüfen Sie bitte, ob Sie PTY (Programm-Typ) eingeschaltet haben.

Möchten Sie diese PTY-EON-Umschaltung nicht haben, so schalten Sie diese im Menü mit „PTY off“ aus. Drücken Sie zuvor eine der Tasten AUDIO, SRC oder BND.

Bitte lesen Sie dazu auch in der Bedienungsanleitung unter „Radiobetrieb“ den Absatz „Programm-Typ (PTY)“.

(GB) Note regarding PTY-EON reception

If your Blaupunkt system switches from your chosen radio programme to another radio programme or from your chosen audio source (CD or CD changer) to a radio programme, please check whether you have activated the PTY (programme type) function.

If you do not want this PTY-EON switching to occur, you should deactivate it in the menu by selecting “PTY off”. Press one of the AUDIO, SRC or BND buttons beforehand.

Please also read about this in the operating instructions in the section entitled “Programme type (PTY)” under “Radio mode”.

(FR) Remarque concernant la réception PTY EON

Quand votre appareil Blaupunkt commute d'une émission de radio que vous êtes en train d'écouter à un autre programme radio ou d'une source (CD ou changeur CD) que vous avez choisie, assurez-vous d'avoir activé PTY (type de programme).

Si vous ne souhaitez pas cette commutation PTY EON, désactivez-la en sélectionnant « PTY off » dans le menu. Appuyez au préalable sur l'une des touches AUDIO, SRC ou BND.

Pour plus d'informations, reportez-vous également au paragraphe « Type de programme (PTY) » du chapitre « Mode radio » du mode d'emploi.

(IT) Nota sulla ricezione del PTY-EON

Quando il vostro apparecchio Blaupunkt si sintonizza da un radioprogramma in ascolto ad un altro, oppure si disinserisce dalla fonte audio selezionata (CD o multilettores CD) e passa alla ricezione di un programma radio, controllate per favore se avete inserito la funzione PTY (tipo di programma).

Se volete evitare queste commutazioni PTY-EON, selezionate nel menu la funzione "PTY off". Prima di fare ciò premete uno dei tasti AUDIO, SRC o BND.

Leggete per favore a tale proposito quanto riportato nelle istruzioni d'uso nella sezione "Esercizio Radio" al punto "Tipo di programma (PTY)".

(NL) Aanwijzing bij de PTY-EON-ontvangst

Wanneer uw Blaupunkt-apparaat van één beluisterde radiozender overschakelt op een andere, of van een gekozen geluidsbron (cd of cd-wisselaar) op een radiozender, kunt u controleren of u PTY (programmatype) hebt ingeschakeld.

Wanneer u geen prijs stelt op deze PTY-EON-omschakeling, schakelt u deze in het menu uit met "PTY off". Druk van tevoren op een van de toetsen AUDIO, SRC of BND.

Lees hiervoor ook in de gebruiksaanwijzing onder "Radioweergave" de alinea "Programmatype (PTY)".

(SW) Information om mottagning med PTY-EON

Byter din Blaupunkt bilstereo självmant från inställt radioprogram eller spelad cd/cd-växlare till annat radioprogram? Då är möjligen funktionen Programtyp (PTY-EON) tillkopplad.

Om Du vill undvika detta, frånkopplar Du funktionen Programtyp (PTY-EON) i menyn. Tryck först på någon av knapparna AUDIO, SRC eller BND och välj sedan "PTY off".

För mer information, se avsnittet "Programtyp (PTY)" i bruksanvisningens kapitel "Radio".

(ES) Observaciones sobre la recepción PTY-EON

Si su equipo Blaupunkt cambia de la emisora de radio que está escuchando a otra, o de la fuente de sonido seleccionada (CD o cambiadiscos) a una emisora de radio, verifique si tiene activada la función PTY (tipo de programa).

Si no desea que el equipo cambie automáticamente a emisoras PTY-EON, desactive dicha función seleccionando la opción "PTY off" en el menú. Pulse previamente una de las teclas AUDIO, SRC o BND.

Para más detalles, consulte el punto "Tipo de programa (PTY)" en el capítulo "Modo de radio" de las instrucciones de manejo.

(PT) Informação sobre a recepção no modo PTY-EON

Se o seu aparelho mudar de um programa para outro programa ou de uma fonte que está a ouvir actualmente (CD ou CDC) para um programa radiofónico, verifique se a função PTY (tipo de programa) está activada.

Se não desejar usar a função PTY-EON, desactive-a no menu escolhendo a opção "PTY OFF". Prima anteriormente uma das teclas AUDIO, SRC ou BND.

Para tal, leia também o parágrafo "Tipo de programas (PTY)" no capítulo "Rádio" nas instruções de serviço.

(DK) Oplysning om PTY-EON-modtagelse

Hvis din Blaupunkt radio slår fra det aktuelle radioprogram over i et andet eller fra en valgt kilde (CD eller Multi CD) over i et radioprogram, bør du tjekke om du har tændt for PTY (programtype).

Hvis PTY-EON-omsiftningen ikke ønskes, deaktiveres funktionen med "PTY off" i menuen. Forinden trykkes på en af tasterne AUDIO, SRC eller BND.

Læs også afsnittet om "Programtype (PTY)" under "Radiodrift" i betjeningsvejledningen.

(SF) PTY-EON-vastaanottoon liittyvä ohje

Jos Blaupunkt-laitte vaihtaa kuuntelemastasi radio-ohjelmasta toiseen radio-ohjelmaan tai valitsemastasi äänilähteestä (CD tai CD-vaihtaja) johonkin radio-ohjelmaan, tarkista onko PTY (ohjelmatyypin tunnustus) päällä.

Jos et halua laitteen vaihtavan radio-ohjelmaa automaattisesti PTY-EON-toiminnon avulla, voit kytkeä sen pois toiminnasta valikossa ("PTY off"). Paina ensin jotain painikkeista AUDIO, SRC tai BND.

Lue myös käyttöohjeen kohdasta "Radiokäyttö" kappale "Ohjelmatyypit (PTY)".

(PL) Wskazówki dotyczące odbioru PTY-EON

Gdy urządzenie przełącza się z jednej stacji radiowej na inną lub z wybranego źródła audio (CD / zmieniacz CD) na odbiór programu radiowego, to należy sprawdzić, czy włączony program jest programem typu PTY.

Jeżeli nie chcą Państwo korzystać z funkcji PTY EON, to proszę w odpowiednim menu wybrać opcję „PTY off”. Przed wybraniem tej opcji trzeba wcisnąć jeden z przycisków AUDIO, SRC lub BND.

Dalsze informacje na ten temat znajdują Państwo w instrukcji obsługi w rozdziale „Tryb obsługi radia”, w punkcie „Typ programu (PTY)”.

(CZ) Upozornění k příjmu s funkcí PTY-EON

Pokud se váš přístroj přepne ze stanice, kterou právě posloucháte, na jinou rozhlasovou stanici, nebo ze zvoleného zdroje (CD nebo měnič CD) na jiné rozhlasové vysílání, zkontrolujte, jestli není zapnutá funkce PTY (typ programu).

Pokud si nepřejete, aby došlo k přepínání přístroje funkcí PTY-EON, vypněte ji v nabídce bodem „PTY off“. Stiskněte nejprve jedno z tlačítek AUDIO, SRC nebo BND.

Bližší informace k tomuto bodu naleznete v návodu k obsluze v kapitole „Režim rádia“ v odstavci „Typ programu (PTY)“.

(HU) Utasítás a PTY-EON vételhez

Ha az Ön Blaupunkt készüléke egy hallgatott rádióműsorról egy másik rádióműsorra vagy egy kiválasztott forrásról (CD vagy CD-váltó) egy rádióműsorra kapcsol át, úgy kérjük ellenőrizze, hogy bekapcsolta-e a PTY-t (műsortípus).

Ha Önnek nem megfelelő ez a PTY-EON átkapcsolás, kérjük, kapcsolja azt ki a menüben a „PTY off“-fal. Előtte azonban nyomja le az AUDIO, SRC vagy BND gombok egyikét.

Kérjük, ezzel kapcsolatban olvassa el a kezelési útmutató „Rádió üzemmód” fejezetében a „Műsortípus (PTY)” c. bekezdést.

(KR) Napomena uz PTY-EON-prijem

Ako Vaš Blaupunkt uređaj prebacuje sa jednog radio-programa na neki drugi ili sa jednog izabranog izvora (CD ili CD-izmenjivač) na neki radio-program, onda molimo da proverite, da li ste uključili PTY (tip programa).

Ako ne želite ovo PTY-EON-prebacivanje, onda ga isključite u meniju sa „PTY off“. Prethodno pritisnite jednu od tipki AUDIO, SRC ili BND.

Molimo Vas, o tome pročitajte i u uputama za upotrebu pod „Rad radija” poglavlje „Tip programa (PTY)“.

(SE) Napomena uz PTY-EON-prijem

Ako Vaš Blaupunkt uređaj prebacuje sa jednog radio-programa na neki drugi ili sa jednog izabranog izvora (CD ili CD-izmenjivač) na neki radio-program, onda molimo da proverite, da li ste uključili PTY (tip programa).

Ako ne želite ovo PTY-EON-prebacivanje, onda ga isključite u meniju sa „PTY off“. Prethodno pritisnite jedan od tastera AUDIO, SRC ili BND.

Molimo Vas, o tome pročitajte i u uputstvu za upotrebu pod „Rad radija” pasus „Tip programa (PTY)“.

(SK) Pokyny pre príjem PTY-EON

Ak Váš prístroj Blaupunkt prepína z počúvaného rádioprogramu na iný rádioprogram alebo z niektorého zvoleného zdroja (CD alebo meniča CD) na iný rádioprogram, tak prosím skontrolujte, či ste zapnuli PTY (Program Type).

Ak nechcete toto prepínanie PTY-EON, vypnite ho v menu pomocou "PTY off". Stlačte pred tým niektoré z tlačidiel AUDIO, SRC alebo BND.

Prečítajte si prosím k tomu tiež v návode na obsluhu, pod "Rádiová prevádzka" odsek "Program Type (PTY)".

(SL) Navodilo za PTY-EON sprejem

Ko se Vaša Blaupunkt naprava preklopi iz slušnega radijskega programa na drugi radijski program, oziroma iz izbrane zveze (CD ali CD-menjalca) na radijski program, Vas prosimo, da preverite, če ste vklopili PTY (programni-tip).

Če nočete preklon PTY-EON, potem priklopite le-tega v meniju na „PTY off“. Pritisnite pred tem na tipko AUDIO, SRC oziroma na BND.

Prosimo, da si preberete v navodilih za uporabo pod "radijo delovanje" odstavek "program-tip (PTY)".

(TR) PTY-EON yayını alınması ile ilgili bilgi

Eğer Blaupunkt cihazınız dinlediğiniz bir radyo programından başka bir radyo programına veya seçmiş olduğunuz bir kaynaktan (CD veya CD değiştirici) bir radyo programına geçerse, PTY (program tipi) fonksiyonunu açmış olup olmadığınıza lütfen kontrol ediniz.

Eğer bu PTY-EON geçişini istemiyorsanız, bu fonksiyonu menü üzerinden "PTY off" ile kapatınız. Bu işlem den önce AUDIO, SRC veya BND tuşlarından birine basınız.

Lütfen bu konu ile ilgili olarak, kullanma kılavuzunda "Radyo modu" bölümündeki "Program tipi (PTY)" kısmını okuyunuz.

(GR) Υπόδειξη για τη λήψη PTY-EON

Όταν η συσκευή σας Blaupunkt αλλάζει από ένα ραδιοφωνικό πρόγραμμα που ακούτε σε ένα άλλο ραδιοφωνικό πρόγραμμα ή από μια επιλεγμένη πηγή (CD ή τροφοδότης CD) σε ένα ραδιοφωνικό πρόγραμμα, τότε ελέγξτε παρακαλώ, εάν έχετε ενεργοποιήσει το PTY (τύπος προγράμματος).

Όταν δεν επιθυμείτε να έχετε αυτή την αλλαγή λειτουργίας PTY-EON, τότε απενεργοποιήστε την στο μενού με "PTY OFF". Πατήστε προηγουμένως ένα από τα πλήκτρα AUDIO, SRC ή BND.

Διαβάστε παρακαλώ γι' αυτό επίσης στις οδηγίες χειρισμού κάτω από "Λειτουργία ραδιοφώνου" την ενότητα "Τύπος προγράμματος (PTY)".

(RU) Указание по приемуPTY-EON

При переключении тюнера аппарата Blaupunkt на другую радиостанцию или переключении с радиоприема на другой источник звука (проигрыватель CD или CD-чейнджер) проверьте, пожалуйста, включена ли функцияPTY (тип программы). Если Вы хотите отключить автоматический выбор программPTY-EON, то выключите эту функцию опцией меню "PTY off". Для этого нажмите одну из следующих клавиш – AUDIO, SRC или BND.

Ознакомьтесь, пожалуйста, с соответствующими инструкциями о включении автоматического режима выбора программ (PTY) в разделе "Прием радиопередач" пользовательской документации к Вашему аппарату Blaupunkt.