

Radio / Cassette

# Verona RCR 45

Οδηγίες χρήσης



# Πίνακας περιεχομένων

<b>Σύντομες οδηγίες</b> .....	<b>4</b>	<b>Οδηγία:</b> .....	<b>13</b>	<b>Απόδοση από κασέτα</b> .....	<b>17</b>
<b>Σημαντικές οδηγίες</b> .....	<b>7</b>	Αυτόματη απομνημόνευση των ισχυρότερων σταθμών στη μνήμη της συσκευής με το σύστημα Travelstore .....	13	Εισαγωγή της κασέτας στη θήκη της.....	17
Διαβάστε οπωσδήποτε τις οδηγίες αυτές.	7	Κλήση απομνημονευμένων σταθμών .....	14	Έξοδος της κασέτας από τη θήκη της... ..	17
Κυκλοφοριακή ασφάλεια .....	7	Ρύθμιση ενός απομνημονευμένου σταθμού με το σύστημα Preset Scan .....	14	Ταχεία περιέλιξη της ταινίας.....	18
Συναρμολόγηση/Σύνδεση .....	8	Ρύθμιση ραδιοφωνικών σταθμών με το σύστημα Radio-Scan .....	14	Μετατροπή του ίχνους της ταινίας (Autoreverse) .....	18
<b>Σύστημα προστασίας κατά κλοπής με κάρτα KeyCard</b> .....	<b>8</b>	Ρύθμιση της ευαισθησίας του μηχανισμού αναζήτησης σταθμών .....	15	<b>Προγραμματισμός με το σύστημα DSC</b> .....	<b>19</b>
Θέση σε λειτουργία της συσκευής .....	8	Μετατροπή μεταξύ στερεοφωνικής/ μονοφωνικής απόδοσης (στα υπερβραχέα/FM) .....	15	Γενική επισκόπηση των βασικών ρυθμίσεων, που διενεργήθηκαν στο εργοστάσιο κατασκευής με το σύστημα DSC .....	20
Εξαγωγή της κάρτας KeyCard.....	9	<b>Λήψη ραδιοφωνικών σταθμών που εκπέμπουν κυκλοφοριακές ειδήσεις με το σύστημα RDS-EON</b> .....	<b>16</b>	<b>Συνημμένα</b> .....	<b>21</b>
"Εκμάθηση" μίας δεύτερης κάρτας KeyCard/Αντικατάσταση μίας κάρτας KeyCard .....	9	Θέση σε λειτουργία/εκτός λειτουργίας της προτεραιότητας των κυκλοφοριακών ειδήσεων .....	16	Οδηγίες περιποίησης .....	21
Ένδειξη των στοιχείων της ταυτότητας του ραδιοφώνου .....	9	Προειδοποιητικό ηχητικό σήμα .....	16	Τεχνικά στοιχεία .....	21
Οπτική ένδειξη της ασφάλειας κατά κλοπής.....	10	Αυτόματη εκκίνηση του μηχανισμού αναζήτησης σταθμών (Λειτουργία κασέτας) .....	17		
<b>Ραδιοφωνική λειτουργία με το σύστημα RDS (Radio Data System)</b> .....	<b>11</b>	Ρύθμιση της ηχητικής έντασης των κυκλοφοριακών ειδήσεων και του προειδοποιητικού ηχητικού σήματος .....	17		
AF - Εναλλακτική συχνότητα .....	11				
Τοπικό σύστημα REG .....	11				
Επιλογή ενός τομέα κυμάτων .....	12				
Ξεφύλλισμα στην αλυσίδα σταθμών (μόνο στα υπερβραχέα) .....	12				
Αλλαγή του επιπέδου μνήμης (στα υπερβραχέα) .....	13				
Απομνημόνευση ραδιοφωνικών σταθμών στη μνήμη της συσκευής σας .....	13				

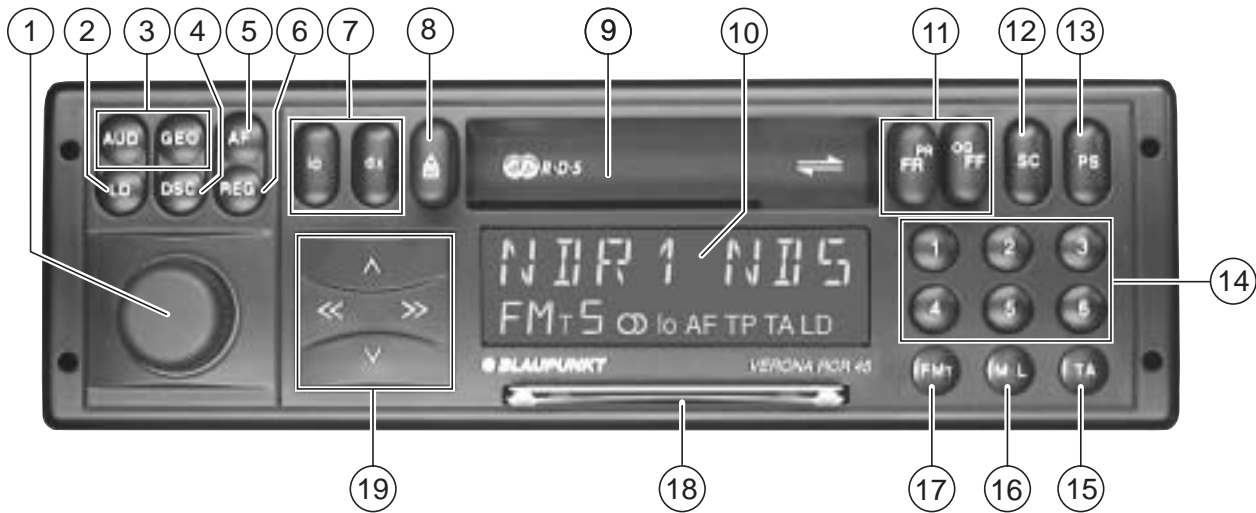

# Σύντομες οδηγίες

- ① **Άνοιγμα** ↻ **Κλείσιμο** ↻  
**Ηχητική ένταση** ↻



Η συσκευή μπορεί να τεθεί επίσης σε λειτουργία και εκτός λειτουργίας με την κάρτα KeyCard (18). Εφόσον έχει γίνει σύνδεση της συσκευής με τήρηση των σχετικών κανονισμών μπορεί επίσης να τεθεί σε λειτουργία και εκτός λειτουργίας με το κλειδί του αυτοκινήτου.

Αν θέλετε να λειτουργήσει η συσκευή και με κλεισμένο το διακόπτη της ανάφλεξης του αυτοκινήτου, διαθέτετε τις ακόλουθες δυνατότητες:

- Κλείστε/Ανοίξτε το κουμπί ①
- Προβείτε σε εξαγωγή/εισαγωγή της κάρτας KeyCard
- Πατήστε το κουμπί **AUD** ③.

Σε περίπτωση, που η συσκευή τεθεί σε λειτουργία με την κάρτα KeyCard ή με το κουμπί **AUD**, προκύπτει η ραδιοφωνική απόδοση στην ηχητική ισχύ, που είχε τελευταία ρυθμιστεί.

Στην περίπτωση, κατά την οποία η συσκευή λειτουργήσει με κλεισμένο το διακόπτη ανάφλεξης του αυτοκινήτου,

τότε σταματά η συσκευή αυτόματα τη λειτουργία της μετά την πάροδο μίας ώρας για την προστασία της μπαταρίας.

- ② **LD**

Loudness - Σωστή για τα ακουστικά όργανα ανύψωση των μπάσων σε μικρή ηχητική ένταση.

Θέση σε λειτουργία/εκτός λειτουργίας του μηχανισμού Loudness: Πατήστε το πλήκτρο **LD**.

Συμπληρωματική πληροφορία:  
"Προγραμματισμός με το σύστημα DSC".

- ③ **AUD/GEO**

**AUD** –

Για τη ρύθμιση των ηχητικών υψών (Treble) και των μπάσων με το τετράγωνο πλήκτρο πολλαπλών ρυθμίσεων.



- ▲ Treble +
- ▼ Treble -
- ◀ Μπάσσα -
- ▶ Μπάσσα +

**GEO** –

Για τη ρύθμιση της ισοστάθμισης των ηχείων (Balance αριστερά/δεξιά) και μεταξύ των εμπρός/πίσθιων ηχείων με το τετράγωνο πλήκτρο πολλαπλών ρυθμίσεων.



- ▲ Απόδοση από τα εμπρόσθια ηχεία
- ▼ Απόδοση από τα οπίσθια ηχεία
- ◀ Απόδοση από τα αριστερά ηχεία
- ▶ Απόδοση από τα δεξιά ηχεία

Αν θέλετε να μετατρέψετε μία ρύθμιση,

- πατήστε ένα από τα πλήκτρα **AUD** ή **GEO** και προβείτε σε σχετική μετατροπή της ρύθμισης με το τετράγωνο πλήκτρο πολλαπλών ρυθμίσεων.

Στην οθόνη ενδεικνύεται η αντίστοιχη κατάσταση ηχητικής απόδοσης.

Η τελευταία ρύθμιση απομνημονεύεται αυτόματα στη μνήμη της συσκευής.

Τερματισμός της ρύθμισης: Πάτημα των πλήκτρων **AUD** ή **GEO**.

Στην περίπτωση, κατά την οποία δεν προκύψει καμία μετατροπή μέσα σε χρονικό διάστημα 8 δευτερολέπτων, προκύπτει επιστροφή στην προηγούμενη ένδειξη της οθόνης.

- ④ **DSC (Direct Software Control)**  
Με το σύστημα DSC μπορείτε να προβείτε σε αναπροσαρμογή βασικών ρυθμίσεων, που διαθέτουν τη δυνατότητα προγραμματισμού.  
Συμπληρωματικές πληροφορίες:  
"Προγραμματισμός με το σύστημα DSC"
- ⑤ **AF - Alternativ Frequenz** κατά τη ραδιοφωνική λειτουργία με το σύστημα **RDS**  
Όταν η οθόνη ενδεικνύει "AF", ψάχνει να βρεί το ραδιόφωνο με το σύστημα RDS αυτόματα μία συχνότητα του ίδιου ραδιοφωνικού προγράμματος με καλύτερη απόδοση.  
Θέση σε λειτουργία/εκτός λειτουργίας του συστήματος AF: Πάτημα του πλήκτρου.
- ⑥ **REG**  
Κατά την εφαρμογή του συστήματος REG ON προκύπτει ρύθμιση μίας καλύτερης εναλλακτικής συχνότητας τότε μόνο, όταν πρόκειται για ραδιοφωνικό σταθμό με το ίδιο τοπικό πρόγραμμα (βλέπε κεφάλαιο με τίτλο "Τοπικό πρόγραμμα REG").  
Θέση σε λειτουργία/εκτός λειτουργίας

του συστήματος **REG**: Πατήστε το πλήκτρο REG, μέχρις ότου εμφανιστεί στην οθόνη η ένδειξη "REG ON" ή "REG OFF" (ακουστική ένδειξη BEEP).

- ⑦ **Io/dx**  
Ευαισθησία του συστήματος της αυτόματης αναζήτησης σταθμών "Io" ανάβει στην οθόνη - κανονική ευαισθησία (ο μηχανισμός αναζήτησης σταθμών σταματά μόνο σε ραδιοφωνικούς σταθμούς με καλή λήψη).  
"Io" δεν ανάβει στην οθόνη - μεγάλη ευαισθησία (ο μηχανισμός αναζήτησης σταθμών σταματά και σε ραδιοφωνικούς σταθμούς με μέτρια απόδοση).  
**Μεταρρύθμιση:** Σύντομο πάτημα **Io/dx**.  
Συμπληρωματικές πληροφορίες:  
"Προγραμματισμός με το σύστημα DSC".

- ⑧ **Εξόδος της κασέτας**  
Πάτημα του πλήκτρου 

- ⑨ **Κασετοθήκη**  
Προβείτε σε εισαγωγή της κασέτας (η πλευρά A ή 1 πρέπει να δείχνει προς τα άνω, ενώ το άνοιγμα της κασέτας πρέπει να δείχνει προς τα δεξιά)

- ⑩ **Οθόνη**  
Ραδιόφωνο:



- NDR1 NDS - Σύντομο χαρακτηριστικό σήμα του σταθμού/συχνότητα
- FM - Τομέας κυμάτων
- T - Επίπεδο μνήμης (I, II, T)
- 5 - Πλήκτρα ραδιοφωνικών σταθμών (1 - 6)
- ⊕ - Στερεοφωνική απόδοση
- Io - Ευαισθησία κατά την αναζήτηση σταθμών
- AF - Εναλλακτική συχνότητα
- TP - Αναγνώριση ραδιοφωνικού σταθμού που εκπέμπει κυκλοφοριακές ειδήσεις
- TA - Προτεραιότητα της εκπομπής κυκλοφοριακών ειδήσεων
- LD - Loudness

Κασέτα:



TR1--PLAY - Πλευρά 1 (ή 2)

⑪ **Αλλαγή του ίχνους της ταινίας/  
Ταχεία περιέλιξη της ταινίας**

**Αλλαγή του ίχνους της ταινίας**

Πατήστε συγχρόνως TRI-PLAY ή TR2-PLAY στην οθόνη

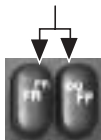

**Ταχεία περιέλιξη της ταινίας**

FR: Ταχεία περιέλιξη προς τα πίσω.

Σταμάτημα με πάτημα του πλήκτρου FF

FF: Ταχεία περιέλιξη της ταινίας προς τα εμπρός.

Σταμάτημα με πάτημα του πλήκτρου FR

⑫ **SC**

Ραδιοφωνική λειτουργία

**Scan** (απόδοση από όλους τους σταθμούς, που διαθέτουν δυνατότητα λήψης). Σύντομο πάτημα του πλήκτρου **SC**.

⑬ **PS**

**Preset Scan** (απόδοση από τους απομνημονευμένους σταθμούς).

Σύντομο πάτημα του πλήκτρου **PS**.

⑭ **Πλήκτρα σταθμών 1, 2, 3, 4, 5, 6**

Ανά επίπεδο απομνημόνευσης (I, II και "T") μπορούν να απομνημονευθούν στη μνήμη της συσκευής έξι σταθμοί του τομέα των υπερβραχέων.

**Απομνημόνευση σταθμών στη μνήμη**

**της συσκευής** - Πατήστε το πλήκτρο στη ραδιοφωνική λειτουργία, μέχρις ότου γίνει ακουστό ένα πρόγραμμα.

**Κλήση σταθμού** - Επιλέξτε τον τομέα κυμάτων και στα υπερβραχέα το επίπεδο απομνημόνευσης με τη ρύθμιση **FMT** (σύντομο πάτημα τόσο συχνά, όσο είναι απαραίτητο) και πατήστε ακολουθώς σύντομα το αντίστοιχο πλήκτρο του ραδιοφωνικού σταθμού.

⑮ **TA** (Traffic Announcement =

Προτεραιότητα εκπομπών με κυκλοφοριακές ειδήσεις)  
Όταν εμφανίζεται στην οθόνη η ένδειξη "TA", εκπέμπονται μόνο ραδιοφωνικοί σταθμοί με κυκλοφοριακές ειδήσεις.

Θέση σε λειτουργία/εκτός λειτουργίας του συστήματος TA: Πάτημα του πλήκτρου.

⑯ **M•L**

Πλήκτρο μετατροπής για τα μεσαία και τα μακρά κύματα.

Πατήστε το πλήκτρο αυτό για την ανάλογη ρύθμιση.

⑰ **FMT** - UKW, Travelstore

Εξάρτημα μετατροπής για τα επίπεδα απομνημόνευσης υπερβραχέων I, II, III και "T" (Travelstore).

**Επιλογή μεταξύ των επιπέδων απομνημόνευσης:**

Πατήστε το πλήκτρο αυτό τόσο συχνά, μέχρις ότου εμφανιστεί στην οθόνη της συσκευής το απαιτούμενο επίπεδο.

Για την αυτόματη απομνημόνευση στη μνήμη της συσκευής των έξι ισχυρότερων σταθμών με σύστημα Travelstore:

**Απομνημόνευση:** Πατήστε το πλήκτρο **FMT**, μέχρις ότου αρχίσει στην ένδειξη της συσκευής το σύστημα της αναζήτησης σταθμών.

**Κλήση:** Πάτημα του πλήκτρου **FMT** τόσο συχνά μέχρις ότου εμφανιστεί στην οθόνη η ένδειξη "T". Ακολουθώς πατήστε για σύντομο χρονικό διάστημα ένα από τα πλήκτρα σταθμών **1, 2, 3, 4, 5, 6**.

## Σημαντικές οδηγίες

### 18 Σύστημα προστασίας κατά κλοπής με την κάρτα KeyCard

Για τη λειτουργία της συσκευής πρέπει να προηγηθεί εισαγωγή της κάρτας KeyCard.

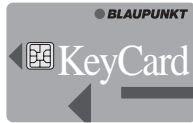

Για τον σκοπό αυτό προβείτε σε εισαγωγή της κάρτας KeyCard εκ των άνω μέσα στην αντίστοιχη σχισμή (η επιφάνεια επαφής πρέπει να δείχνει προς τα άνω) σε τραβηγμένη προς τα έξω τη γλώσσα της κάρτας KeyCard. Διαβάστε σχετικά οπωσδήποτε τις πληροφορίες του κεφαλαίου με τίτλο "Σύστημα προστασίας κατά κλοπής με την κάρτα KeyCard".

#### Αναλάμπουσα γλώσσα της κάρτας KeyCard

Όταν έχει το ραδιόφωνο τεθεί εκτός λειτουργίας αναλάμπει η γλώσσα της κάρτας KeyCard ως οπτική προστασία κατά κλοπής, εφόσον έχουν ρυθμιστεί οι αντίστοιχες προϋποθέσεις μέσω του συστήματος DSC-LED.

### 19 Τετράγωνο πλήκτρο πολλαπλών ρυθμίσεων

Αναζήτηση σταθμών



- ▲ Προς τα άνω
- ▼ Προς τα κάτω
- << / >> Βαθμωδόν προς κάτω/προς τα άνω (όταν έχει τεθεί εκτός λειτουργίας το σύστημα "AF")
- << / >> Ξεφύλλισμα στην αλυσίδα σταθμών, όταν έχει τεθεί σε λειτουργία το σύστημα "AF" (NDR1.....NDR4).

Συμπληρωματικές λειτουργίες:

#### Στον τρόπο λειτουργίας DSC:

Επιλέξτε τις αντίστοιχες λειτουργίες και προγραμματίστε τις.

### Διαβάστε οπωσδήποτε τις οδηγίες αυτές

Προτού προβείτε σε αρχική θέση σε λειτουργία της ραδιοφωνικής σας συσκευής, διαβάστε σας παρακαλούμε προσεκτικά τις οδηγίες, που αφορούν την "Κυκλοφοριακή ασφάλεια", και τις πληροφορίες, που αφορούν το "Σύστημα προστασίας κατά κλοπής με την κάρτα KeyCard".

### Κυκλοφοριακή ασφάλεια

Η κυκλοφοριακή ασφάλεια αποτελεί θέμα πρώτιστης τάξης. Χρησιμοποιείτε ένεκα τούτου τη ραδιοφωνική εγκατάσταση του αυτοκινήτου σας πάντα κατά τέτοιο τρόπο, ώστε να μπορείτε πάντοτε να ανταποκριθείτε στις εκάστοτε υφιστάμενες κυκλοφοριακές καταστάσεις.

Μην ξεχνάτε, ότι σε μία ταχύτητα 50 χιλιομέτρων την ώρα διανύετε σχεδόν 14 μέτρα κάθε δευτερόλεπτο.

Σε επικίνδυνες καταστάσεις σας συμβουλεύουμε να μην κάνετε χειρισμούς στο ραδιόφωνό σας.

Τα προειδοποιητικά σήματα, που προέρχονται π.χ. από την αστυνομία και την πυροσβεστική υπηρεσία πρέπει να μπορείτε να τα αντιλαμβάνεστε έγκαιρα

# Σύστημα προστασίας κατά κλοπής με κάρτα KeyCard

και σίγουρα μέσα στο αυτοκίνητό σας. Ρυθμίζετε ένεκα τούτου κατά τη διάρκεια της οδήγησης την ένταση του ραδιοφώνου σας σε λογική ισχύ.

## Συναρμολόγηση/Σύνδεση

Αν θέλετε να συναρμολογήσετε μόνος σας ή να επεκτείνετε επίσης μόνος σας τη ραδιοφωνική σας εγκατάσταση, τότε διαβάστε οπωσδήποτε προηγουμένως τις επισυναπτόμενες οδηγίες συναρμολόγησης και σύνδεσης.

Μην συνδέετε τις εξόδους των ηχείων της ραδιοφωνικής σας εγκατάστασης σε σημεία γείωσης!

Χρησιμοποιείτε αποκλειστικά και μόνο τα εξαρτήματα και τα ανταλλακτικά, τα οποία διαθέτουν άδεια εφαρμογής από το εργοστάσιο κατασκευής Blaupunkt.

Στο μέγεθος της εμπορικής παράδοσης του ραδιοφώνου σας ανήκει και η κάρτα Key-Card.

Το ραδιόφωνο του αυτοκινήτου σας μπορεί εντούτοις να τεθεί σε λειτουργία και με μία δεύτερη κάρτα KeyCard.

Σε περίπτωση, που μία κάρτα KeyCard χαθεί ή φθαρεί, μπορείτε να αγοράσετε σε ένα ειδικευμένο κατάστημα και μία αναπληρωματική κάρτα KeyCard.

Στην περίπτωση, κατά την οποία χρησιμοποιείτε δύο κάρτες KeyCard, τότε μπορεί να γίνει απομνημόνευση στη μνήμη της συσκευής των ακόλουθων λειτουργιών σύμφωνα με τις προσωπικές σας επιθυμίες:

Ρύθμιση των μπάσων, των ηχητικών υψών (Treble), της ισοστάθμισης μεταξύ των αριστερών και των δεξιών ηχείων καθώς επίσης και της ισοστάθμισης μεταξύ των εμπρόσθιων και των οπίσθιων ηχείων, απομνημόνευση ραδιοφωνικών σταθμών σε πλήκτρα του ραδιοφώνου σας, σύστημα Loudness, σύστημα TA (ηχητική ένταση κατά την εκπομπή κυκλοφοριακών ειδήσεων), ηχητική ένταση BEEP.

Εκτός τούτου παραμένουν απομνημονευμένα στην κάρτα σας η ρύθμιση που κάνατε τελευταία, όσον αφορά τον τομέα κυμάτων, τη ρύθμιση

των ραδιοφωνικών σταθμών, την προτεραιότητα των κυκλοφοριακών ειδήσεων (σύστημα TA), τα συστήματα Loudness, AF, REG ON/OFF και η ευαισθησία της συσκευής κατά την αναζήτηση ραδιοφωνικών σταθμών. Με τον τρόπο αυτό βρίσκεται πάντοτε ρυθμισμένη η εκάστοτε επιλεγμένη βασική ρύθμιση του ραδιοφώνου σας κατά την εισαγωγή της κάρτας σας KeyCard μέσα στη συσκευή.

## Θέση σε λειτουργία της συσκευής

- Ανοίξτε το ραδιόφωνο και προβείτε σε εισαγωγή της κάρτας σας KeyCard (με την επιφάνεια επαφής της να δείχνει προς τα άνω) μέσα στην εισαγωγική σχισμή της συσκευής και εφόσον έχει εξέλθει έξω η γλώσσα τοποθέτησης της κάρτας KeyCard.

Το ραδιόφωνο του αυτοκινήτου σας είναι τώρα έτοιμο για λειτουργία.

Στην περίπτωση, κατά την οποία προκύψει εισαγωγή μίας ξένης κάρτας KeyCard μέσα στη συσκευή σας, τότε εμφανίζεται στην οθόνη της συσκευής η ένδειξη "CARD ERR". Στην περίπτωση αυτή δεν πρέπει να κάνετε χειρισμούς επί του ραδιοφώνου σας.



Μετά την πάροδο ενός χρονικού διαστήματος 10 περίπου δευτερολέπτων εμφανίζεται στην οθόνη η ένδειξη "TURN OFF". Θέστε ακολούθως την συσκευή σας εκτός λειτουργίας.

Στην περίπτωση, κατά την οποία προβείτε στην εισαγωγή μίας κάρτας άλλου συστήματος, (π.χ. κάρτα τηλεφώνου ή πιστωτική κάρτα) τότε εμφανίζεται στην οθόνη της συσκευής μετά την πάροδο 2 περίπου δευτερολέπτων η ένδειξη "WRONG KC".

Βγάλτε στην περίπτωση αυτή τη λανθασμένη κάρτα έξω από την συσκευή σας και κλείστε το ραδιόφωνό σας. Προβείτε σε χειρισμούς επί της συσκευής σας, μόνο όταν διαθέτετε μία σωστή κάρτα KeyCard, η οποία και θα αναγνωριστεί από την συσκευή σας.

## **Εξαγωγή της κάρτας KeyCard**

Μην τραβήξετε ποτέ την κάρτα σας KeyCard έξω από τη ραδιοφωνική σας συσκευή.

- Πατήστε πρώτα την ένδειξη KeyCard.

Μετά το χειρισμό αυτό φθάνει η κάρτα KeyCard στη ρυθμιστική της θέση εξόδου.

- Προβείτε ακολούθως σε εξαγωγή της κάρτας σας KeyCard.

## **"Εκμάθηση" μίας δεύτερης κάρτας KeyCard/Αντικατάσταση μίας κάρτας KeyCard**

Μία δεύτερη κάρτα KeyCard μπορεί να προετοιμαστεί ή να υποστεί "εκπαίδευση", όπως λένε οι ειδικοί, για να μπορεί να χρησιμοποιηθεί σαν συμπληρωματική κάρτα για το ραδιόφωνό σας, όταν η συσκευή έχει τεθεί κατ' αρχήν σε λειτουργία με τη βοήθεια της πρώτης κάρτας KeyCard.

Όταν θέλετε να προετοιμάσετε και να "εκπαιδεύσετε" μία 2η κάρτα KeyCard, τότε προβείτε στα ακόλουθα βήματα:

- Προβείτε σε εισαγωγή της πρώτης κάρτας σας KeyCard μέσα στη συσκευή και θέστε σε λειτουργία το ραδιόφωνό σας.
- Πατήστε το πλήκτρο **DSC** και προβείτε σε επιλογή της ρύθμισης "LEARN KC" με τη βοήθεια των πλήκτρων **Λ/Υ**.
- Πατήστε την κάρτα KeyCard, οπότε φθάνει αυτή στη ρυθμιστική της θέση εξόδου.
- Βγάλτε έξω την πρώτη κάρτα KeyCard και προβείτε σε εισαγωγή της νέας

κάρτας KeyCard, εφόσον στην οθόνη υπάρχει ακόμα η ένδειξη "CHANGE". Μετά τη ρύθμιση αυτή μπορεί να λειτουργήσει το ραδιόφωνό σας και με την νέα κάρτα KeyCard.

Για κάθε ραδιοφωνική συσκευή μπορούν να "εκπαιδευθούν" και εφαρμοστούν κατά ανώτατο όριο δύο κάρτες KeyCard. Στην περίπτωση, κατά την οποία κάνετε "εκπαίδευση" και μίας τρίτης κάρτας KeyCard, τότε θα προκύψει αυτόματα τερατισμός της ισχύος εκείνης της κάρτας KeyCard, η οποία δεν χρησιμοποιήθηκε κατά την εκπαίδευση της τελευταίας κάρτας.

## **Ένδειξη των στοιχείων της ταυτότητας του ραδιοφώνου**

Με την κάρτα KeyCard, που σας παραδόθηκε μαζί με τη ραδιοφωνική σας συσκευή, μπορείτε να κάνετε ένδειξη στην οθόνη της συσκευής των στοιχείων της ταυτότητας του ραδιοφώνου σας, όπως π.χ. του ονόματος της συσκευής σας, του αριθμού τύπου της συσκευής σας (7 6 ...) και του αριθμού της συσκευής σας.

- Όταν θέλετε να κάνετε εφαρμογή του συστήματος αυτού, κρατήστε συγχρόνως πατημένα τα πλήκτρα

σταθμών **1** και **6** και θέστε σε λειτουργία την συσκευή σας, εφόσον κρατάτε πατημένα τα πλήκτρα αυτά.

- Πατήστε μέσα σε χρονικό διάστημα 2 δευτερολέπτων το πλήκτρο **M•L**.

Στην οθόνη της συσκευής σας εμφανίζονται ακολούθως τα στοιχεία της ταυτότητας του ραδιοφώνου σας, το ένα μετά το άλλο, σε είδος πολλαπλών διαβιβάσεων.

Τεματισμός της προαναφερόμενης λειτουργίας:

- Πατήστε ένα τυχαίο πλήκτρο της συσκευής σας.

## **Οπτική ένδειξη της ασφάλειας κατά κλοπής**

Όταν το αυτοκίνητό σας είναι παρκαρισμένο, μπορεί να αναλάβει η γλώσσα της κάρτας KeyCard ως προστασία κατά κλοπής.

Για την εφαρμογή του συστήματος αυτού πρέπει να εκπληρούνται οι ακόλουθες προϋποθέσεις:

Ο διαρκής θετικός και ο θετικός πόλος μέσω της ανάφλεξης του κινητήρα του αυτοκινήτου σας πρέπει να είναι σωστά συνδεδεμένοι (όπως περιγράφεται στις οδηγίες συναρμολόγησης της συσκευής). Στον τρόπο λειτουργίας DSC πρέπει να έχει γίνει ρύθμιση στο σύστημα "LED 1". Διαβάστε σχετικά τις οδηγίες του κεφαλαίου με τίτλο "Προγραμματισμός με το σύστημα DSC-LED".

# Ραδιοφωνική λειτουργία με το σύστημα RDS (Radio Data System)

Με το σύστημα Radio Data System διαθέτετε μεγαλύτερη άνεση κατά τη ραδιοφωνική ακρόαση σταθμών στα υπερβραχέα.

Ο αριθμός των ραδιοφωνικών ιδρυμάτων, τα οποία εκπέμπουν συμπληρωματικές ειδήσεις σύμφωνα με το σύστημα RDS, αυξάνει συνέχεια.

Μετά την αναγνώριση τέτοιων ραδιοφωνικών σταθμών εκ μέρους της συσκευής σας εμφανίζεται στην οθόνη το σύντομο σήμα του αφορούμενου σταθμού και μερικές φορές και το τοπικό χαρακτηριστικό στοιχείο του σταθμού αυτού, π.χ. "NDR1 NDS" (Κάτω Σαξωνία της Γερμανίας).

Τα πλήκτρα σταθμών μετατρέπονται στο σύστημα RDS σε πλήκτρα προγραμμάτων. Με τον τρόπο αυτό ξέρετε τώρα με ακρίβεια, ποιό πρόγραμμα ακούτε στο ραδιόφωνό σας μία συγκεκριμένη στιγμή και με τον τρόπο αυτό μπορείτε να ελέξετε ένα συγκεκριμένο πρόγραμμα της αρέσκειάς σας.

Το σύστημα RDS σας προσφέρει και άλλα συμπληρωματικά πλεονεκτήματα:

## AF - Εναλλακτική συχνότητα

Η λειτουργία AF (Alternativ-Frequenz = Εναλλακτική συχνότητα) φροντίζει, ώστε να προκύψει αυτόματη ρύθμιση της συχνότητας εκείνης του προγράμματος που εκλέξατε, η οποία προσφέρει την καλύτερη απόδοση του αφορούμενου σταθμού στην περιοχή σας.

Ο τρόπος αυτός λειτουργίας μπαίνει σε εφαρμογή, όταν στην οθόνη της συσκευής σας γίνεται η ένδειξη "AF".

Θέση σε λειτουργία/εκτός λειτουργίας του συστήματος AF:

- Πατήστε σύντομα το πλήκτρο **AF**.

Η ραδιοφωνική απόδοση μπορεί να διακοπεί κατά τη διάρκεια της αναζήτησης της καλύτερης συχνότητας για σύντομο χρονικό διάστημα, μέχρις ότου γίνει ανεύρεση της συχνότητας, όπου το πρόγραμμα της αρέσκειάς σας έχει την καλύτερη απόδοση.

Όταν μετά το άνοιγμα της ραδιοφωνικής σας συσκευής ή μετά την κλήση μίας προγραμματισμένης συχνότητας εμφανιστεί στην οθόνη της συσκευής σας η ένδειξη "SEARCH", ψάχνει η συσκευή σας αυτόματα να βρεί την καλύτερη εναλλακτική συχνότητα.

Η ένδειξη "SEARCH" σβύνει στην οθόνη μετά την ανεύρεση της εναλλακτικής συχνότητας ή μετά την έρευνα όλου του πλάτους συχνοτήτων εκ μέρους του προαναφερόμενου μηχανισμού.

Στην περίπτωση, κατά την οποία ένα συγκεκριμένο πρόγραμμα δεν μπορεί να προσληφθεί με ικανοποιητική απόδοση, τότε

- προβείτε σε επιλογή ενός άλλου προγράμματος.

## Τοπικό σύστημα REG

Ορισμένα προγράμματα των ραδιοφωνικών ιδρυμάτων διαχωρίζονται κατά τη διάρκεια ορισμένων χρονικών διαστημάτων σε τοπικά προγράμματα. Το πρώτο πρόγραμμα π.χ. του γερμανικού ιδρύματος ραδιοφωνίας NDR εκπέμπει τοπικά προγράμματα διαφορετικού περιεχομένου στις γεωγραφικές περιοχές Σλέσβιχ-Χολστάιν, Αμβούργο και Κάτω Σαξωνία.

Στην περίπτωση, κατά την οποία ακούτε ένα τοπικό πρόγραμμα και επιθυμείτε να συνεχίσετε την σχετική ραδιοφωνική ακρόαση, τότε

- πατήστε το πλήκτρο **REG**. Στην οθόνη της συσκευής σας εμφανίζεται τότε η ένδειξη "REG ON".

Όταν εγκαταλείπετε με το αυτοκίνητό σας τη γεωγραφική περιοχή λήξης ενός τοπικού ραδιοφωνικού προγράμματος ή επιθυμείτε να έχετε το ολοκληρωμένο σέριβς του συστήματος RDS, τότε προβείτε σε μεταρρυθμισμό στο σύστημα "REG OFF".

- Πατήστε για σύντομο χρονικό διάστημα το πλήκτρο REG.

Μετά την ενεργοποίηση του συστήματος "REG ON" εμφανίζεται στην οθόνη της συσκευής σας μετά κάθε θέση σε λειτουργία του ραδιοφώνου σας για σύντομο χρονικό διάστημα η ένδειξη "REG ON".

## Επιλογή ενός τομέα κυμάτων

Μπορείτε να κάνετε επιλογή μεταξύ των τομέων υπερβραχέων κυμάτων (FM) 87,5 - 108 MHz, μεσαίων κυμάτων 531 - 1602 kHz και μακρών κυμάτων 153 - 279 kHz.

- Προβείτε σε ρύθμιση του τομέα κυμάτων της επιθυμίας σας με τα πλήκτρα **FMT** ή **M•L**.

Επιλογή μεταξύ των μεσαίων/και μακρών κυμάτων:

- Πατήστε το πλήκτρο **M•L**

## Αναζήτηση ραδιοφωνικών σταθμών Λ/Υ

- Πατήστε το πλήκτρο Λ/Υ, οπότε το ραδιόφωνο του αυτοκινήτου σας αρχίζει να αναζητά τότε αυτόματα τον επόμενο ραδιοφωνικό σταθμό.

Όταν κρατηθεί πατημένο το προαναφερόμενο πλήκτρο πολλαπλής ρύθμισης Λ/Υ προς τα κάτω ή προς τα άνω, τότε θα συνεχίσει ο μηχανισμός αυτός με ταχύτητα την αναζήτηση σταθμών προς τα εμπρός ή προς τα πίσω.

## Μηχανισμός αναζήτησης σταθμών



- ▲ Προς τα άνω
- ▼ Προς τα κάτω
- << / >> Βαθμυδόν προς τα κάτω/προς τα άνω (όταν έχει τεθεί εκτός λειτουργίας το σύστημα "AF")
- << / >> Ξεφύλλισμα στην αλυσίδα σταθμών, όταν έχει τεθεί σε λειτουργία το σύστημα "AF" (NDR1 ...NDR4).

## Ρύθμιση ενός σταθμού με το χέρι << >>

Προυπόθεση: Το σύστημα **AF** έχει τεθεί εκτός λειτουργίας

- Πατήστε το πλήκτρο << >>, οπότε προκύπτει μετατροπή της συχνότητας βαθμυδόν προς τα κάτω/ή προς τα άνω.

Όταν κρατηθεί συνεχώς πατημένο το προαναφερόμενο πλήκτρο πολλαπλών ρυθμίσεων << >> προς τα δεξιά ή προς τα αριστερά, τότε προκύπτει ταχεία αναζήτηση της αφορούμενης συχνότητας.

## Ξεφύλλισμα στην αλυσίδα σταθμών

(μόνο στα υπερβραχέα)

Με το πλήκτρο << >> μπορείτε να κάνετε κλήση ενός ραδιοφωνικού σταθμού, που διαθέτει απόδοση στο συγκεκριμένο τόπο, όπου βρίσκεστε με το αυτοκίνητό σας. Στην περίπτωση, κατά την οποία υπάρχει η δυνατότητα της λήψης περισσότερων του ενός προγραμμάτων μίας αλυσίδας ραδιοφωνικών σταθμών, μπορείτε να κάνετε ξεφύλλισμα μέσα στην αφορούμενη αλυσίδα σταθμών με το πλήκτρο >> (προς τα εμπρός) ή με το πλήκτρο << (προς τα πίσω), π.χ. NDR 1, 2, 3, 4, N-JOY. Προυποθέσεις για την εφαρμογή του τρόπου αυτού λειτουργίας είναι, να

διαθέτουν οι αφορούμενοι ραδιοφωνικοί σταθμοί τουλάχιστον μία λήψη στο σημείο όπου βρίσκεστε και να είναι ενεργοποιημένο το σύστημα "AF" στη συσκευή σας (η τελευταία αυτή ένδειξη εμφανίζεται στην οθόνη της συσκευής σας).

Για τον σκοπό αυτό θέστε σε λειτουργία π.χ. το σύστημα Travelstore:

- Πατήστε το πλήκτρο **FMT** για χρονικό διάστημα 2 δευτερολέπτων. Στο διάστημα αυτό προκύπτει μία διερεύνηση των συχνοτήτων.

Στην περίπτωση, κατά την οποία δεν εμφανίζεται στην οθόνη η ένδειξη "**AF**",

- πατήστε το πλήκτρο AF.

Οι προϋποθέσεις για την εκλογή ενός ραδιοφωνικού σταθμού με τη βοήθεια ενός πλήκτρου << >> έχουν με τον τρόπο αυτό εκπληρωθεί.

### **Αλλαγή του επιπέδου μνήμης (στα υπερβραχεία)**

Για την απομνημόνευση ενός σταθμού στη μνήμη της συσκευής και για την κλήση ενός ήδη απομνημονευμένου ραδιοφωνικού σταθμού μπορείτε να προβείτε σε αλλαγή μεταξύ των επιπέδων μνήμης I, II και T. Στην οθόνη της συσκευής σας εμφανίζεται

τότε το εκάστοτε επιλεγμένο επίπεδο μνήμης.

- Πατήστε το πλήκτρο **FMT** τόσες φορές, μέχρις ότου εμφανιστεί στην οθόνη της συσκευής σας το επίπεδο μνήμης της επιθυμίας σας.

### **Απομνημόνευση ραδιοφωνικών σταθμών στη μνήμη της συσκευής σας**

Μπορείτε να απομνημονεύσετε στη μνήμη της συσκευής σας έξι ραδιοφωνικούς σταθμούς με τα ψηφία **1, 2, 3, 4, 5, 6** ανά επίπεδο μνήμης (I, II, III, T).

Στα μεσαία και στα μακρά κύματα μπορείτε να απομνημονεύσετε στη μνήμη της συσκευής σας ανά έξι σταθμούς.

- Επιλέξτε τον τομέα κυμάτων με το πλήκτρο **FMT** ή με το πλήκτρο **M•L** και στα υπερβραχεία το επίπεδο μνήμης με το πλήκτρο **FMT**.
- Ρυθμίστε έναν ραδιοφωνικό σταθμό με το πλήκτρο πολλαπλών ρυθμίσεων (αυτόματα ή με το χέρι).
- Πατήστε το πλήκτρο ενός ραδιοφωνικού σταθμού της επιθυμίας σας τόσο συχνά, μέχρις ότου προκύψει πάλι ραδιοφωνική απόδοση μετά από ένα χρονικό διάστημα βουβής

λειτουργίας (μετά από περίπου 2 δευτερόλεπτα) και μέχρις ότου αντηχίσει το σήμα BEEP.

Με τον τρόπο αυτό απομνημονεύθηκε στη μνήμη της συσκευής ο αφορούμενος ραδιοφωνικός σταθμός. Η οθόνη της συσκευής κάνει τώρα ένδειξη, ποίο πλήκτρο πατήθηκε εκ μέρους σας.

### **Οδηγία:**

Σε περίπτωση, κατά την οποία προβείτε σε ρύθμιση ενός ήδη απομνημονευμένου σταθμού, τότε ενδεικνύονται στην οθόνη της συσκευής με αναβόσβυμα για χρονικό διάστημα το αντίστοιχο πλήκτρο σταθμού και το επίπεδο της μνήμης, αν βρίσκεστε σε ένα διαφορετικό επίπεδο μνήμης.

### **Αυτόματη απομνημόνευση των ισχυρότερων σταθμών στη μνήμη της συσκευής με το σύστημα Travelstore**

Μπορείτε να κάνετε αυτόματη απομνημόνευση στη μνήμη της συσκευής σας των έξι ισχυρότερων ραδιοφωνικών σταθμών υπερβραχέων σημάτων, οι οποίοι διαθέτουν μεγάλη ισχύ στην περιοχή σας, με κατανομή τους ανάλογα με την ισχύ τους.

Ο τρόπος αυτός λειτουργίας είναι ιδιαίτερα χρήσιμος κατά τη διάρκεια ταξιδιών.

- Πατήστε το πλήκτρο **FMT** για χρονικό διάστημα τουλάχιστον 2 δευτερολέπτων.

Η συσκευή σας αναζητά τότε τους ισχυρότερους ραδιοφωνικούς σταθμούς υπερβραχέων σημάτων και τους απομνημονεύει στο επίπεδο της μνήμης "T" (Travelstore). Μετά τον τερματισμό της ρυθμιστικής αυτής διαδικασίας αρχίζει να αποδίδει την εκπομπή του στη συσκευή σας ο ισχυρότερος ραδιοφωνικός σταθμός. Αν είναι απαραίτητο, μπορείτε να κάνετε στο επίπεδο της μνήμης (Travelstore) απομνημόνευση ραδιοφωνικών σταθμών και με το χέρι (βλέπε κεφάλαιο με τίτλο "Απομνημόνευση ραδιοφωνικών σταθμών στη μνήμη της συσκευής").

## **Κλήση απομνημονευμένων σταθμών**

Μπορείτε να καλέσετε για απόδοση έναν ήδη απομνημονευμένο σταθμό με πάτημα του αντίστοιχου πλήκτρου.

- Επιλέξτε τον τομέα κυμάτων με τα πλήκτρα **FMT** ή **M•L** και στο επίπεδο της μνήμης σε περίπτωση υπερβραχέων κυμάτων.

Για τον σκοπό αυτό πατήστε το πλήκτρο **FMT** τόσες φορές, μέχρις ότου εμφανιστεί στην οθόνη της συσκευής σας το επίπεδο μνήμης της επιθυμίας σας.

- Πατήστε για σύντομο χρονικό διάστημα το αντίστοιχο πλήκτρο ραδιοφωνικών σταθμών.

## **Ρύθμιση ενός απομνημονευμένου σταθμού με το σύστημα Preset Scan**

Μπορείτε να αφήσετε να παίξουν για σύντομο χρονικό διάστημα όλοι οι απομνημονευμένοι ραδιοφωνικοί σταθμοί σε όλους τους τομείς κυμάτων.

Όταν βρískεστε στον τομέα των υπερβραχέων μπορείτε να αφήσετε να παίξουν για σύντομο χρονικό διάστημα οι ραδιοφωνικοί σταθμοί του επιπέδου Travelstore ή οι ραδιοφωνικοί σταθμοί των

δύο επιπέδων της μνήμης της συσκευής σας.

- Επιλέξτε τον τομέα κυμάτων
- Επιλέξτε το σύστημα Travelstore στα υπερβραχέα ή το επίπεδο της μνήμης με το πλήκτρο **FMT**.

## **Θέση σε λειτουργία του συστήματος Preset Scan:**

Πατήστε το πλήκτρο **PS**.

Ο αφορούμενος ραδιοφωνικός σταθμός θα αρχίσει να αποδίδει για χρονικό διάστημα 8 περίπου δευτερολέπτων.

Στην οθόνη της συσκευής σας αναλάμπει το αντίστοιχο επίπεδο της μνήμης και η θέση απομνημόνευσης του εκάστοτε ρυθμισμένου ραδιοφωνικού σταθμού.

## **Συνέχιση της απόδοσης ενός ρυθμισμένου σταθμού/Τερματισμός του συστήματος Preset Scan:**

- Πατήστε για σύντομο χρονικό διάστημα το πλήκτρο **PS**.

## **Ρύθμιση ραδιοφωνικών σταθμών με το σύστημα Radio-Scan**

Μπορείτε να προβείτε σε σύντομη ακρόαση των επόμενων ραδιοφωνικών σταθμών για χρονικό διάστημα 8 δευτερολέπτων.

### Θέση σε λειτουργία του συστήματος

#### Scan:

- Πατήστε για σύντομο χρονικό διάστημα το πλήκτρο **SC**. Στην οθόνη της συσκευής σας αναλαμβάνει η εκάστοτε ρυθμισμένη συχνότητα ή το σύντομο χαρακτηριστικό σήμα του αφορούμενου ραδιοφωνικού σταθμού. Κατά τη διάρκεια της διαδικασίας αναζήτησης ανάβει στην οθόνη της συσκευής σας η ένδειξη "SCAN".

#### Επιλογή ενός ρυθμισμένου σταθμού/Θέση εκτός λειτουργίας του συστήματος Scan:

- Πατήστε για σύντομο χρονικό διάστημα το πλήκτρο **SC**.

Στην περίπτωση, κατά την οποία δεν γίνει επιλογή κανενός ραδιοφωνικού σταθμού, τερματίζει αυτόματα τη λειτουργία του το σύστημα Scan μετά τον τερματισμό της διερεύνησης των συχνοτήτων. Ακολούθως θα αρχίσει να παίζει ο ραδιοφωνικός σταθμός, ο οποίος είχε ρυθμιστεί προηγουμένως.

### Ρύθμιση της ευαισθησίας του μηχανισμού αναζήτησης σταθμών

Μπορείτε να μεταβάλετε την ευαισθησία του μηχανισμού της αυτόματης αναζήτησης σταθμών.

Στην περίπτωση, κατά την οποία γίνεται στην οθόνη της μηχανής η ένδειξη "Io", τότε θα γίνει μόνο αναζήτηση ραδιοφωνικών σταθμών, οι οποίοι διαθέτουν καλή λήψη (μικρή ευαισθησία αναζήτησης).

Αν τεθεί εκτός λειτουργίας ο μηχανισμός "Io", τότε θα προκύψει αναζήτηση και των ραδιοφωνικών σταθμών, οι οποίοι δεν διαθέτουν πολύ ικανοποιητική απόδοση (μεγάλη ευαισθησία αναζήτησης).

Μεταρρύθμιση μεταξύ των προαναφερόμενων δύο δυνατοτήτων

- Πατήστε για σύντομο χρονικό διάστημα το πλήκτρο **Io** ή **dx**.

Τον βαθμό της ευαισθησίας αναζήτησης μπορείτε να τον ρυθμίσετε και κατά ιδιαίτερο τρόπο στα συστήματα **Io** και **dx** (διαβάστε σχετικά και τις οδηγίες του κεφαλαίου με τίτλο "Προγραμματισμός με το σύστημα DSC").

### Μετατροπή μεταξύ στερεοφωνικής/μονοφωνικής απόδοσης (στα υπερβραχεία/FM)

Σε περιπτώσεις όχι ευνοϊκών συνθηκών λήψης ενός ραδιοφωνικού σταθμού υπάρχει η δυνατότητα της μεταρρύθμισης σε μονοφωνική απόδοση, ως εξής:

- Πατήστε το πλήκτρο **Io** για χρονικό διάστημα 2 περίπου δευτερολέπτων. Κατά την μονοφωνική απόδοση σβύνει στην οθόνη της συσκευής σας το στερεοφωνικό σήμα .

Κάθε φορά, όταν θέτετε τη ραδιοφωνική σας συσκευή σε λειτουργία, είναι αυτόματα ρυθμισμένη η στερεοφωνική απόδοση.

Σε περιπτώσεις κακής λήψης ενός σταθμού μεταρρυθμίζεται η ραδιοφωνική σας συσκευή αυτόματα σε μονοφωνική απόδοση.

# Λήψη ραδιοφωνικών σταθμών που εκπέμπουν κυκλοφοριακές ειδήσεις με το σύστημα RDS-EON

Πολλά ραδιοφωνικά προγράμματα εκπέμπουν στα υπερβραχεία κατά τακτικά διαστήματα επίκαιρες κυκλοφοριακές ειδήσεις, που ισχύουν για την περιοχή του ραδιοφωνικού σταθμού.

Προγράμματα με κυκλοφοριακές ειδήσεις εκπέμπουν προς αναγνώρισή τους ένα σήμα, το οποίο αξιολογείται από το ραδιόφωνο του αυτοκινήτου σας. Μόλις η ραδιοφωνική σας συσκευή αναγνωρίσει ένα τέτοιο σήμα εμφανίζεται στην οθόνη της συσκευής σας η ένδειξη "TP" (Traffic Programm = Ραδιοφωνικό πρόγραμμα που εκπέμπει κυκλοφοριακές ειδήσεις).

Εκτός από είδος των προαναφερόμενων ραδιοφωνικών προγραμμάτων υπάρχουν και άλλα προγράμματα, τα οποία δεν εκπέμπουν μεν κυκλοφοριακές ειδήσεις, αλλά προσφέρουν με το σύστημα RDS-EON τη δυνατότητα της λήψης ενός ραδιοφωνικού προγράμματος που εκπέμπει κυκλοφοριακές ειδήσεις και που ανήκει στην ίδια αλυσίδα σταθμών. Κατά τη λήψη ενός τέτοιου ραδιοφωνικού σταθμού (π.χ. NDR3) εμφανίζεται στην οθόνη της συσκευής σας η ένδειξη "TP", εφόσον έχει προηγουμένως ενεργοποιηθεί η προτεραιότητα της εκπομπής κυκλοφοριακών ειδήσεων. Στην οθόνη της συσκευής σας εμφανίζεται στις

περιπτώσεις αυτές η ένδειξη "TA". Στην περίπτωση μίας κυκλοφοριακής είδησης προκύπτει αυτόματη μεταρρύθμιση στο ραδιοφωνικό εκείνο πρόγραμμα, το οποίο κάνει μία συγκεκριμένη στιγμή εκπομπή μίας κυκλοφοριακής είδησης (στην περίπτωση αυτή NDR2). Μετά τον τερματισμό της κυκλοφοριακής είδησης προκύπτει πάλι μεταρρύθμιση στο ραδιοφωνικό πρόγραμμα, που είχατε αρχήν ρυθμίσει (στην προκειμένη περίπτωση NDR3).

## Θέση σε λειτουργία/εκτός λειτουργίας της προτεραιότητας των κυκλοφοριακών ειδήσεων

Στην οθόνη της συσκευής σας εμφανίζεται η ένδειξη "TA", όταν έχετε θέσει σε λειτουργία το σύστημα της προτεραιότητας για την εκπομπή προγραμμάτων με κυκλοφοριακές ειδήσεις.

Θέση σε λειτουργία/εκτός λειτουργίας της προαναφερόμενης προτεραιότητας:

- Πατήστε το πλήκτρο "TA".

Στην περίπτωση, κατά την οποία πατήσετε το πλήκτρο **TA** κατά τη διάρκεια μίας κυκλοφοριακής είδησης, τότε θα προκύψει

διακοπή του ραδιοφωνικού προγράμματος μόνο για την κυκλοφοριακή αυτή είδηση. Η συσκευή σας θα μεταρρυθμιστεί ακολούθως στην προηγούμενη κατάσταση της με το αρχικό ραδιοφωνικό πρόγραμμα. Η προτεραιότητα και των επόμενων κυκλοφοριακών ειδήσεων θα παραμείνει ισχύουσα και για το ακόλουθο χρονικό διάστημα.

## Προειδοποιητικό ηχητικό σήμα

Όταν εγκαταλείπετε με το αυτοκίνητό σας την περιοχή ενός σταθμού, ο οποίος εκπέμπει κυκλοφοριακές ειδήσεις, θα ακούσετε μετά την πάροδο 30 περίπου δευτερολέπτων ένα προειδοποιητικό ηχητικό σήμα.

Όταν πατήσετε ακολούθως ένα πλήκτρο σταθμών, στο οποίο έχει απομνημονευθεί ένας σταθμός χωρίς σήμα TP, τότε θα ακούσετε επίσης ένα προειδοποιητικό ακουστικό σήμα.



### Θέση εκτός λειτουργίας του προειδοποιητικού ηχητικού σήματος

- α) Ρυθμίστε έναν άλλο σταθμό, που εκπέμπει κυκλοφοριακές ειδήσεις ως εξής:
- Πατήστε το πλήκτρο πολλαπλών ρυθμίσεων ή
  - πατήστε ένα πλήκτρο σταθμών, επάνω στο οποίο είναι ήδη απομνημονευμένο ένα πρόγραμμα που εκπέμπει κυκλοφοριακές ειδήσεις,
- ή
- β) θέστε εκτός λειτουργίας την προτεραιότητα των κυκλοφοριακών ειδήσεων, ως εξής:
- Πατήστε το πλήκτρο **TA**. Στην οθόνη της συσκευής σας σβύνει τότε η ένδειξη "TA".

### Αυτόματη εκκίνηση του μηχανισμού αναζήτησης σταθμών (Λειτουργία κασέτας)

Όταν ακούτε μουσική από μία κασέτα και εγκαταλείψετε με το αυτοκίνητό σας την περιοχή ενός ραδιοφωνικού σταθμού που εκπέμπει κυκλοφοριακές ειδήσεις, τότε

ψάχνει αυτόματα το ραδιόφωνο του αυτοκινήτου σας να βρει ένα νέο πρόγραμμα που εκπέμπει κυκλοφοριακές ειδήσεις.

Αν ο μηχανισμός αυτός δεν βρει κατά την αναζήτησή του αυτή κανένα ραδιοφωνικό πρόγραμμα με κυκλοφοριακές ειδήσεις μέσα σε χρονικό διάστημα 30 δευτερολέπτων, τότε προκύπτει σταμάτημα της κασέτας και αντήχηση ενός προειδοποιητικού ηχητικού σήματος. Θέστε εκτός λειτουργίας το προειδοποιητικό ηχητικό σήμα όπως περιγράφεται ανωτέρω.

### Ρύθμιση της ηχητικής έντασης των κυκλοφοριακών ειδήσεων και του προειδοποιητικού ηχητικού σήματος

Η ηχητική αυτή ένταση έχει ήδη ρυθμιστεί εκ των προτέρων στο εργοστάσιο κατασκευής.

Μπορείτε εντούτοις να προβείτε σε μετατροπή της έντασης αυτής με το σύστημα DSC (βλέπε κεφάλαιο με τίτλο "Προγραμματισμός με το σύστημα DSC, TA VOL").

## Απόδοση από κασέτα

### Εισαγωγή της κασέτας στη θήκη της

- Θέστε σε λειτουργία την συσκευή.
- Σπρώξτε την κασέτα μέσα στην κασετοθήκη

Κατά την είσοδο της κασέτας μέσα στην κασετοθήκη πρέπει να δείχνει η πλευρά της A ή 1 προς τα άνω ενώ η ανοικτή της πλευρά πρέπει να δείχνει προς τα δεξιά.



⊞ = Εξαγωγή της κασέτας

Η κασέτα θα κάνει τώρα απόδοση με περιέλιξη της στη διεύθυνση, η οποία είχε ρυθμιστεί προηγουμένως.

Η ένδειξη "TR1-PLAY" στην οθόνη της συσκευής σημαίνει:

Η κασέτα αποδίδει από το ίχνος 1 ή A.

### Έξοδος της κασέτας από τη θήκη της

- Πατήστε το πλήκτρο ⊞. Η κασέτα βγαίνει τότε έξω από τη θήκη της.

## Ταχεία περιέλιξη της ταινίας

### Ταχεία περιέλιξη προς τα εμπρός

- Πατήστε το πλήκτρο **FF** (Fast forward). Στο τέλος της ταινίας μεταρρυθμίζεται η συσκευή στην άλλη πλευρά της κασέτας και αρχίζει πάλι από την αρχή την απόδοση.

### Τεματισμός της ταχείας περιέλιξης της ταινίας προς τα εμπρός

- Πατήστε το πλήκτρο **FR**.

### Ταχεία περιέλιξη της ταινίας προς τα πίσω

- Πατήστε το πλήκτρο **FR** (Fast rewind). Στο τέλος της ταινίας μεταρρυθμίζεται η συσκευή σε απόδοση από την αρχή της.

### Τεματισμός της ταχείας περιέλιξης προς τα πίσω

- Πατήστε το πλήκτρο **FF**.

### Αλλαγή του ίχνους της ταινίας

Πατήστε συγχρόνως **TR1-PLAY** ή **TR2-PLAY** στην οθόνη

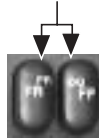

### Ταχεία περιέλιξη της ταινίας

**FR** : Ταχεία περιέλιξη προς τα πίσω.

Σταμάτημα με το πλήκτρο **FF**

**FF** : Ταχεία περιέλιξη προς τα εμπρός.

Σταμάτημα με το πλήκτρο **FR**

## Μετατροπή του ίχνους της ταινίας (Autoreverse)

(Μεταρρύθμιση της διεύθυνσης περιέλιξης της ταινίας κατά τη διάρκεια της απόδοσης)

- Πατήστε συγχρόνως τα πλήκτρα **FR** και **FF**.

Στο τέλος της ταινίας μεταρρυθμίζεται η συσκευή αυτόματα στο άλλο ίχνος της ταινίας. Στην οθόνη της συσκευής σας εμφανίζεται η ένδειξη "TR1-PLAY" για το ίχνος 1 ή A ή "TR2-PLAY" για το ίχνος 2 ή B.

### Οδηγία:

Σε περιπτώσεις δυσκολοκίνητων κασετών υπάρχει η δυνατότητα της αυτόνομης μεταρρύθμισης του μηχανισμού στο άλλο ίχνος της ταινίας. Ελέγξτε στην περίπτωση αυτή την σωστή περιτύλιξη της ταινίας στην κασέτα. Συχνά προσφέρεται μία λύση του προβλήματος με μία περιτύλιξη της κασέτας από το ένα πηνίο στο άλλο.

# Προγραμματισμός με το σύστημα DSC

Το ραδιόφωνο του αυτοκινήτου σας σας προσφέρει τη δυνατότητα της αναπροσαρμογής ορισμένων ρυθμίσεων και λειτουργικών τρόπων στις προσωπικές σας ανάγκες και της απομνημόνευσης των μετατροπών αυτών στη μνήμη της συσκευής σας.

Κατά την παράδοσή τους στα εμπορικά καταστήματα διαθέτουν οι συσκευές μας μία βασική ρύθμιση, η οποία διενεργήθηκε στο εργοστάσιο κατασκευής.

Μία γενική επισκόπηση των βασικών ρυθμίσεων, οι οποίες διενεργήθηκαν στο εργοστάσιο κατασκευής μπορείτε να δείτε στο τέλος των οδηγιών αυτών, ούτως ώστε να μπορείτε ανά πάσα στιγμή να πληροφορηθείτε, ποιά βασική μορφή έχουν οι προαναφερόμενες ρυθμίσεις.

Στην περίπτωση, κατά την οποία θέλετε να μετατρέψετε έναν προγραμματισμό,

- πατήστε το πλήκτρο **DSC**.

Στην οθόνη της συσκευής σας ενδεικνύεται ακολούθως η κατάσταση, η οποία διαθέτει τη βασική ρύθμιση.

Με τη βοήθεια του τετράγωνου πλήκτρου πολλαπλών ρυθμίσεων μπορείτε να κάνετε εκλογή και ρύθμιση των ακολούθων τρόπων λειτουργίας της συσκευής σας.



- ▲ / ▼ Επιλογή λειτουργίας
- << Ρύθμιση της τιμής προς τα κάτω -
- >> Ρύθμιση της τιμής προς τα άνω +

## TA VOL

Ρύθμιση της ηχητικής έντασης των κυκλοφοριακών ειδήσεων από τη βαθμίδα 1 μέχρι τη βαθμίδα 9 κατά τρόπο ακουστό. Οι κυκλοφοριακές ειδήσεις θα αποδίδονται μετά τη ρύθμισή σας αυτή στην ηχητική ένταση, που ρυθμίσατε τελευταία (ρυθμιστική βαθμίδα 1 = Ασθενής ένταση).

## BEEP

Επιβεβαιωτικό ηχητικό σήμα σε λειτουργίες, κατά τις οποίες είναι απαραίτητο ένα πάτημα πλήκτρου για χρονικό διάστημα μεγαλύτερο των 2 δευτερολέπτων.

Η ηχητική αυτή ένταση μπορεί να ρυθμιστεί από τη βαθμίδα 1 μέχρι τη βαθμίδα 9 (βαθμίδα 0 = Θέση εκτός λειτουργίας της ηχητικής έντασης).

Μετά από κάθε μετατροπή αντηχεί το σήμα BEEP στην ηχητική ένταση, που ρυθμίσατε προηγουμένως.

## LED (Code)

Σύμφωνα με το σύστημα αυτό μπορεί να αναλάμπει η φωτεινή δίοδος (18) ως οπτική προειδοποιητική οδηγία.

**LED 1** - Αναλάμπει πάντοτε, όταν το ραδιόφωνο του αυτοκινήτου σας έχει τεθεί εκτός λειτουργίας μέσω του κλειδιού της μηχανής του αυτοκινήτου σας.

**LED 0** - Η ανάλαμψη έχει τεθεί εκτός λειτουργίας.

**LOUD** Loudness - Αναπροσαρμογή των ασθενών χαμηλών ηχητικών υψών στο ανθρώπινο αυτί.  
LOUD 1 - Μικρή ανύψωση  
LOUD 6 - Μεγάλη ανύψωση

**RM** RM-ON (**R**adio **M**onitor)  
Προσφέρει τη δυνατότητα της ακρόασης ραδιοφωνικών σταθμών κατά τη διάρκεια της ταχείας περιέλιξης της ταινίας κατά την απόδοση του κασετοφώνου.  
RM-OFF - Σημαίνει, ότι η προαναφερόμενη λειτουργία έχει εξουδετερωθεί.

**LOCAL** (lo)  
Ρύθμιση της ευαισθησίας του μηχανισμού αναζήτησης σταθμών κατά τη λήψη τοπικών σταθμών  
LOCAL 1 - Μεγάλη ευαισθησία  
LOCAL 3 - Μικρή ευαισθησία

**DIS** (dx)  
Ρύθμιση της ευαισθησίας του μηχανισμού αναζήτησης σταθμών κατά τη λήψη απομεικρυνσμένων σταθμών  
DIS. 1 - Μεγάλη ευαισθησία  
DIS. 3 - Μικρή ευαισθησία

**LEARN KC** Για την προετοιμασία και την "εκπαίδευση" μίας δεύτερης κάρτας KeyCard.  
Διαβάστε σας παρακαλούμε τις σχετικές οδηγίες στο κεφάλαιο με τίτλο "Σύστημα προστασίας κατά κλοπής με την κάρτα KeyCard".

Για τον τεματισμό της διαδικασίας προγραμματισμού με το σύστημα DSC/και για τη απομνημόνευση των νέων σας ρυθμίσεων:

- Πατήστε το πλήκτρο **DSC**.

Στην περίπτωση, κατά την οποία δεν προκύψει καμία μετατροπή μέσα σε χρονικό διάστημα 8 δευτερολέπτων, τότε θα προκύψει αυτόματα απομνημόνευση στη μνήμη της συσκευής της τελευταίας ρύθμισης. Η οθόνη μεταρρυθμίζεται στην περίπτωση αυτή στην προηγούμενη ενδεικτική της κατάσταση.

## Γενική επισκόπηση των βασικών ρυθμίσεων, που διενεργήθηκαν στο εργοστάσιο κατασκευής με το σύστημα DSC

TA VOL : 4  
BEEP : 3  
LED (Code) : 1  
LOUD : 4  
RM : OFF  
LOCAL : 1  
DIS : 1

# Συνημμένα

## Οδηγίες περιποίησης

### Μηχανισμός κασετοφώνου/Κασέτες

Μέσα στο αυτοκίνητό σας πρέπει να χρησιμοποιείτε κασέτες τύπου C60/C90.

Προστατεύετε τις κασέτες σας κατά ακαθαρσίας, σκόνης και θερμοότητας πάνω από 50 βαθμούς Κελσίου. Αφήνετε κρύες κασέτες να ζεσταθούν λίγο, πριν τεθούν ακόμα σε λειτουργία, για να αποφευχθούν ανωμαλίες κατά την περιέλιξη της ταινίας.

Κινητικές και ηχητικές βλάβες μπορούν να προκύψουν λόγω σκόνης που κάθισε στη λαστιχένια τροχαλία πίεσης της ταινίας και επάνω στην ηχητική κεφαλή του μηχανισμού του κασετοφώνου, που προκύπτει μετά την πάροδο 100 περίπου ωρών λειτουργίας.

Σε περιπτώσεις συνηθισμένης ρύπανσης μπορείτε να καθαρίσετε το κασετόφωνό σας με μία ειδική κασέτα απορρυπανσης, ενώ σε περιπτώσεις ισχυρής ρύπανσης μπορείτε να χρησιμοποιήσετε ένα βαμβακερό ξυλάκι, που πρέπει να ποτιστεί προηγουμένως μέσα σε οινόπνευμα.

Μην χρησιμοποιείτε ποτέ σκληρά εργαλεία για το καθάρισμα της συσκευής σας.

## Τεχνικά στοιχεία

### Εισχυτής

Ισχύς εξόδου: 4 x 6 W Sinus σύμφωνα με τον κανονισμό DIN 45324/3.1 ή 4 x 8 W Musik σύμφωνα με τον κανονισμό DIN 45324/3.2

### Tuner

Τομείς κυμάτων

Υπερβραχέα (FM): 87,5 - 108 MHz

Μεσαία κύματα: 531 - 1602 kHz

Μακρά κύματα: 153 - 279 kHz

**Ευαισθησία FM:** 1,0 μV επί 26 dB

Σηματοδοτική/

Παρασιτική

απόσταση

Απόκριση

συχνότητας FM: 35 - 16.000 Hz

### Κασέτα:

Τομέας μεταβίβασης: 35 - 16.000 Hz

Διατηρούμε το δικαίωμα διενέργειας αλλαγών!



# Απεικονίσεις

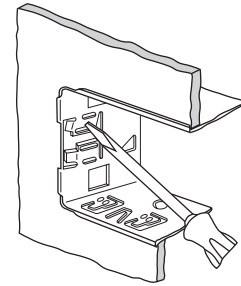
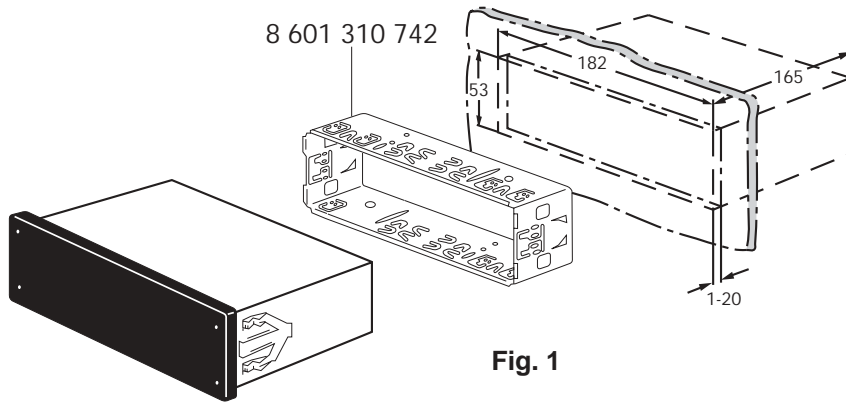
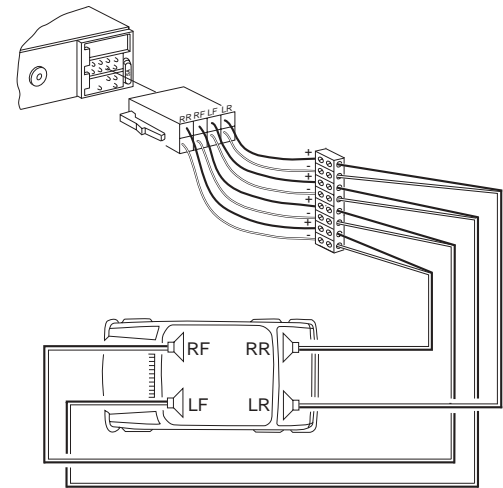
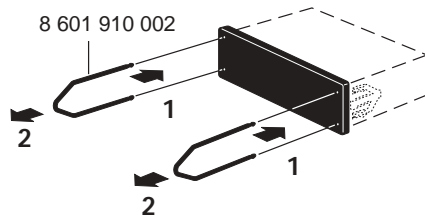

Fig. 2



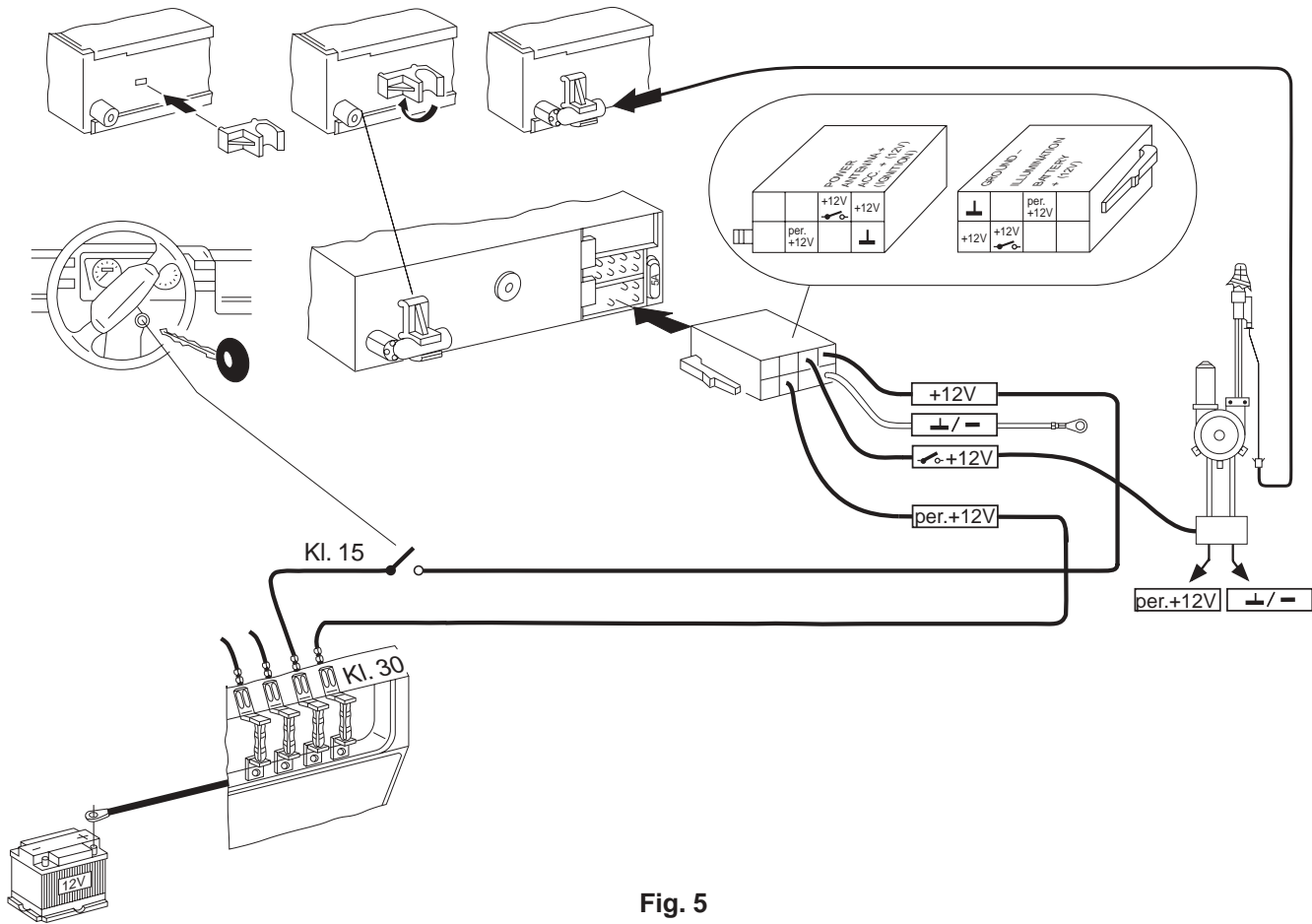

Fig. 5



Σαν κατασκευαστές ραδιοφωνικών συσκευών BLAUPUNKT, που διατίθενται στην ελληνική αγορά παρέχουμε στον τελικό καταναλωτή την εξής

## **ΕΓΓΥΗΣΗ**

### **ΠΡΟΙΟΝ: Ραδιοκασετόφωνα, ηχεία και ενισχυτές αυτοκινήτων**

1. Αίρουμε δωρεάν όλα τα ελαττώματα, που αποδεδειγμένα οφείλονται σε ελαττωματικά υλικά ή διαδικασίες παραγωγής και εμφανίζονται κατά τη χρονική διάρκεια της εγγύησης. Διατηρούμε το εκλεκτικό δικαίωμα να προβούμε σ' αυτή την άρση είτε επιδιορθώνοντας, είτε αντικαθιστώντας το προϊόν. Στην εγγύηση περιλαμβάνεται και η εργασία της δωρεάν εξαγωγής και επανατοποθέτησης του προϊόντος. Από την εγγύηση δεν καλύπτονται ελαττώματα, που οφείλονται σε ασυνήθη ή ακατάλληλη χρήση, σε εσωτερικές ή εξωτερικές μετατροπές του προϊόντος, που δεν έχουν πραγματοποιηθεί από εμάς, σε ακατάλληλη τοποθέτηση της ραδιοφωνικής εγκατάστασης του αυτοκινήτου ή της κεραίας ή σε ανεπάρκεια απόσβεσης των παρασίτων.
2. Η χρονική διάρκεια της εγγύησης είναι δώδεκα (12) μήνες και αρχίζει την ημέρα της αγοραπωλησίας.
3. Η όποια αξίωση από την εγγύηση πρέπει να γνωστοποιείται σε μας ή εξουσιοδοτημένο κατάστημα εξυπηρέτησης μέσα στη χρονική διάρκεια της εγγύησης με ταυτόχρονη επίδειξη της απόδειξης αγοράς.
4. Η παρούσα εγγύηση δεν καλύπτει άλλες αξιώσεις πέραν αυτών, που περιγράφονται στην παράγραφο 1.

**ΠΡΟΣΟΧΗ:** Να απευθύνεστε στα αναγραφόμενα συνεργεία επισκευής. Η απόδειξη πώλησης αποτελεί το αποδεικτικό της εγγύησης. Φυλάξτε την επιμελώς, για να την παρουσιάσετε σε περίπτωση που χρειαστεί.

BLAUPUNKT-WERKE GmbH  
Hildesheim, Γερμανία

**ROBERT BOSCH A.E.**

Τμήμα MCA

Κηφισού 162, 121 31 Περιστέρι

ΑΘΗΝΑ

Τηλ. 57.70.081 - 089, Fax: 57.70.080

K7/VKD 8 622 400 847 (GR)

