



Radio | CD

Laguna CD36

7 646 085 510

Οδηγία λειτουργίας και εγκαταστάσεων



<http://www.blaupunkt.com>

 **BLAUPUNKT**

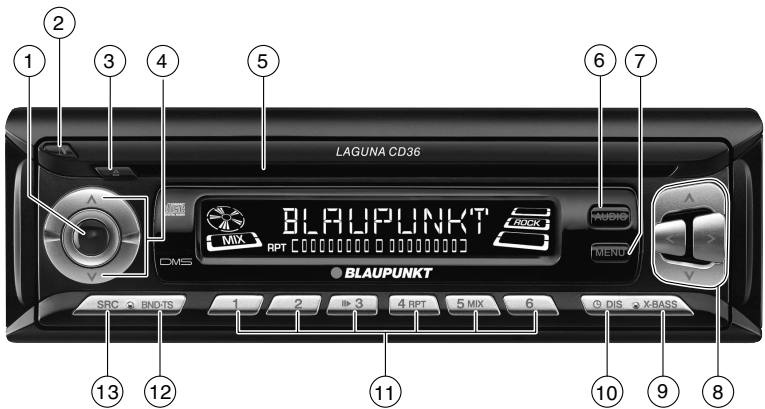

ΠΛΗΚΤΡΑ ΕΛΕΓΧΟΥ

- ① Πλήκτρο ενεργοποίησης, απενεργοποίησης και σίγασης της συσκευής
- ② Πλήκτρο απασφάλισης της πρόσοψης
- ③ Πλήκτρο εξαγωγής CD ▲
- ④ Ρυθμιστής έντασης ήχου
- ⑤ Υποδοχή CD
- ⑥ Πλήκτρο **AUDIO**, για να ρυθμίσετε τα μπάσα, τα πρίμα, τις ρυθμίσεις balance και fader και τα προεπιλεγμένα εφέ ήχου.
- ⑦ Σύντομο πάτημα: πλήκτρο **MENU**, για να ανοίξετε το μενού των βασικών ρυθμίσεων.
Συνεχές πάτημα: **SCAN**, για να ξεκινήσετε τη λειτουργία σάρωσης.
- ⑧ Πλήκτρα βέλους
- ⑨ Πλήκτρο **X-Bass** για να ρυθμίσετε τη λειτουργία X-Bass.
- ⑩ Σύντομο πάτημα: πλήκτρο **DIS**, για να εμφανιστεί η ώρα.
Συνεχές πάτημα: για να αλλάξετε την προτεραιότητα εμφάνισης.
- ⑪ Αριθμητικά πλήκτρα 1 - 6
- ⑫ Σύντομο πάτημα: πλήκτρο **BND**, για να επιλέξετε το επίπεδο μνήμης FM και τη ζώνη συχνοτήτων AM, με επιλεγμένη πηγή το ραδιόφωνο.
- ⑬ Συνεχές πάτημα: **TS**, για να ξεκινήσετε τη λειτουργία Travelstore.
Πλήκτρο **SRC**, για να επιλέξετε το CD, το ραδιόφωνο και το CD changer ή πηγές AUX.

Σημειώσεις και αξεσουάρ	5	Επιλογή κομματιών	15
Οδική ασφάλεια	5	Γρήγορη αναζήτηση (με ήχο)	15
Τοποθέτηση	5	Αλλαγή της ένδειξης	15
Αξεσουάρ	5	Επανάληψη μεμονωμένων	
Διεθνείς τηλεφωνικές πληροφορίες	5	κομματιών ή ολόκληρων CD	
Αποσπώμενη πρόσοψη	6	(REPEAT)	15
Αντικλεπτική προστασία	6	Τυχαία αναπαραγωγή (MIX)	16
Αφαίρεση της πρόσοψης	6	Σάρωση όλων των κομματιών σε	
Τοποθέτηση της πρόσοψης	6	όλα τα CD (SCAN)	16
Ενεργοποίηση/απενεργοποίηση ..	7	Παύση αναπαραγωγής (PAUSE)	16
Ρύθμιση της έντασης	8	ΡΟΛΟΙ - Ώρα	17
Ρύθμιση της έντασης ενεργοποίησης ..	8	Σύντομη εμφάνιση της ώρας	17
Άμεση μείωση έντασης (σίγαση)	9	Ρύθμιση της ώρας	17
Σίγαση κατά τη διάρκεια		Επιλογή 12/24 μορφής ώρας	17
τηλεφωνήματος	9	Συνεχής εμφάνιση της ώρας,	
Ήχος επιβεβαίωσης	9	όταν η συσκευή είναι	
Λειτουργία ραδιοφώνου	10	απενεργοποιημένη	
Αλλαγή στη λειτουργία ραδιοφώνου ..	10	και η μίξα είναι αναμμένη.	17
Ρύθμιση του ραδιοφώνου	10	Σύντομη εμφάνιση της ώρας όταν η	
Επιλογή ζώνης συχνοτήτων/ μνήμης ..	10	συσκευή είναι απενεργοποιημένη	17
Συντονισμός σε ένα σταθμό	10	Ρυθμίσεις ήχου και κατανομής	
Αποθήκευση σταθμών	11	της έντασης του ήχου	18
Αυτόματη αποθήκευση σταθμών		Ρύθμιση για τα μπάσα	18
(Travelstore)	11	Ρύθμιση για τα πρίμα	18
Ακρόαση προκαθορισμένων σταθμών	11	Ρύθμιση κατανομής έντασης	
Σάρωση σταθμών που μπορούν να		του ήχου αριστερά και δεξιά	
ληφθούν (SCAN)	12	(balance)	18
Ρύθμιση της ένδειξης	12	Ρύθμιση κατανομής έντασης του	
Λειτουργία CD	13	ήχου μπροστά/πίσω (fader)	18
Αλλαγή στη λειτουργία CD	13	Equalizer και X-BASS	19
Επιλογή κομματιών	13	X-BASS	19
Γρήγορη αναζήτηση (με ήχο)	13	Επιλογή ενός προεπιλεγμένου	
Τυχαία αναπαραγωγή (MIX)	13	εφέ ήχου (EQ)	19
Σάρωση κομματιών (SCAN)	14	Ρύθμιση της ένδειξης στάθμης .	20
Επανάληψη κομματιών (REPEAT)	14	Εξωτερικές πηγές ήχου	20
Παύση αναπαραγωγής (PAUSE)	14	Ενεργοποίηση και απενεργοποίηση	
Αλλαγή της ένδειξης	14	της εισόδου AUX	20
Εξαγωγή CD	14	Τεχνικά χαρακτηριστικά	21
Λειτουργία CD changer	15	ΟΔΗΓΙΕΣ ΤΟΠΟΘΕΤΗΣΗΣ	22
Αλλαγή στη λειτουργία CD changer ...	15		
Επιλογή CD	15		

Σημειώσεις και αξεσουάρ

Σας ευχαριστούμε που αποφασίσατε να αποκτήσετε ένα προϊόν της Blaupunkt. Σας ευχόμαστε να απολαύσετε την καινούρια σας συσκευή.

Προτού χρησιμοποιήσετε την συσκευή για πρώτη φορά, παρακαλούμε διαβάστε προσεχτικά αυτές τις οδηγίες. Η ομάδα σύνταξης της Blaupunkt προσπαθεί συνεχώς να κάνει τις οδηγίες χρήσης πιο ξεκάθαρες και ευκολονόητες. Παρ' όλα αυτά, εάν έχετε ακόμη απορίες ως προς τον χειρισμό της συσκευής, παρακαλούμε επικοινωνήστε με τον εξουσιοδοτημένο αντιπρόσωπο ή την τηλεφωνική γραμμή εξυπηρέτησης για την χώρα σας. Τους αριθμούς της τηλεφωνικής γραμμής εξυπηρέτησης θα τους βρείτε τυπωμένους στο πίσω μέρος αυτού του εγχειριδίου.

Οδική ασφάλεια

 Η οδική ασφάλεια έχει ύψιστη σημασία. Να χειρίζεστε το ραδιόφωνο του αυτοκινήτου σας μόνο εάν οι οδικές συνθήκες και οι συνθήκες κυκλοφορίας σας το επιτρέπουν. Εξοικειωθείτε με τη συσκευή προτού ξεκινήσετε τη διαδρομή σας.

Πρέπει να είστε πάντα σε θέση να ακούτε εγκαίρως τις σειρήνες της αστυνομίας, της πυροσβεστικής και των ασθενοφόρων μέσα από το όχημα σας. Για το λόγο αυτό, χρησιμοποιείτε το ηχητικό σύστημα του αυτοκινήτου σας σε μία μέτρια ένταση ήχου.

Τοποθέτηση

Αν επιθυμείτε να τοποθετήσετε μόνοι σας το ραδιόφωνο του αυτοκινήτου σας, παρακαλούμε διαβάστε τις οδηγίες τοποθέτησης και σύνδεσης που ακολουθούν αυτές τις οδηγίες χρήσης.

Αξεσουάρ

Χρησιμοποιείτε μόνο αξεσουάρ που έχουν εγκριθεί από την Blaupunkt.

Τηλεχειριστήριο

Στη συσκευασία περιλαμβάνεται το RC-12H. Μπορείτε πολύ άνετα να έχετε πρόσβαση στις πιο σημαντικές λειτουργίες του ραδιοφώνου του αυτοκινήτου σας από το βολάν του τιμονιού μέσω των προαιρετικών RC08 ή RC10.

Δεν μπορείτε να ενεργοποιήσετε και να απενεργοποιήσετε τη συσκευή χρησιμοποιώντας το τηλεχειριστήριο.

Ενισχυτής

Μπορούν να χρησιμοποιηθούν όλοι οι ενισχυτές Blaupunkt και Velocity.

CD changer

Μπορείτε να συνδέσετε τα ακόλουθα cd changer της Blaupunkt: CDC A 08, IDC A 09 και CDC A03.

Διεθνείς τηλεφωνικές πληροφορίες

Εάν έχετε απορίες ως προς τον χειρισμό του ραδιοφώνου του αυτοκινήτου σας ή εάν χρειάζεστε περαιτέρω πληροφορίες, παρακαλούμε μην διστάσετε να μας καλέσετε!

Οι αριθμοί της γραμμής πληροφοριών είναι τυπωμένοι στην τελευταία σελίδα αυτών των οδηγιών.

Αποσπώμενη πρόσοψη

Αντικλεπτική προστασία

Για την προστασία του εξοπλισμού σας κατά της κλοπής, η συσκευή είναι εξοπλισμένη με μία αποσπώμενη πρόσοψη (αφαιρούμενη πρόσοψη). Χωρίς αυτή την πρόσοψη, το ραδιόφωνο του αυτοκινήτου είναι άχρηστο για έναν κλέφτη.

Προστατέψτε τον εξοπλισμό σας κατά της κλοπής παίρνοντας μαζί σας κάθε φορά που φεύγετε από το όχημα την πρόσοψη. Μην αφήνετε την πρόσοψη στο όχημα σας - ούτε καν σε κρυφό σημείο.

Η πρόσοψη έχει σχεδιαστεί έτσι ώστε να είναι εύκολη στη χρήση.

Σημείωση:

- Μη σας πέσει ποτέ κάτω η πρόσοψη.
- Μην εκτεθεί η πρόσοψη ποτέ απευθείας στις ακτίνες του ήλιου ή σε άλλες πηγές θερμότητας.
- Αποφύγετε την άμεση επαφή του δέρματος με τις επαφές της πρόσοψης. Αν χρειάζεται, καθαρίστε τις επαφές με ένα πανί που δε βγάζει χνούδια και λίγο οινόπνευμα.

Αφαίρεση της πρόσοψης

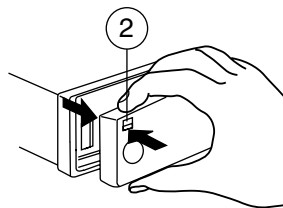

- ⇒ Πιέστε το πλήκτρο **IV** ②.

Ανοίγει ο μηχανισμός ασφάλισης της πρόσοψης.

- ⇒ Πρώτα, τραβήξτε την πρόσοψη ευθεία από τη συσκευή και μετά έξω προς τα αριστερά.
- Η συσκευή απενεργοποιείται μόλις αφαιρεθεί η πρόσοψη.
- Αποθηκεύονται όλες οι τρέχουσες ρυθμίσεις.
- Όποιο CD ήταν ήδη μέσα στη συσκευή παραμένει εκεί.

Τοποθέτηση της πρόσοψης

- ⇒ Σπρώξτε την πρόσοψη από τα αριστερά προς τα δεξιά στον οδηγό της συσκευής.
- ⇒ Πιέστε την αριστερή άκρη της πρόσοψης στη συσκευή μέχρι να κουμπώσει στη θέση της.

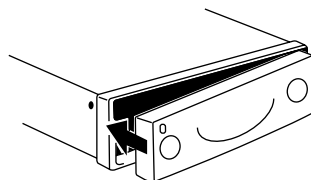

Σημείωση:

- Όταν τοποθετείτε την πρόσοψη, προσέξτε να μην πιέσετε την οθόνη.

Εάν η συσκευή ήταν ακόμη ενεργοποιημένη όταν αφαιρέσατε την πρόσοψη, θα ενεργοποιηθεί πάλι αυτόματα με τις τελευταίες ρυθμίσεις (π.χ. ραδιόφωνο, CD, CD changer ή AUX) όταν επανατοποθετηθεί η πρόσοψη.

Ενεργοποίηση/ απενεργοποίηση

Υπάρχουν διάφοροι τρόποι ενεργοποίησης και απενεργοποίησης της συσκευής:

Ενεργοποίηση/απενεργοποίηση χρησιμοποιώντας τη μίζα του οχήματος

Εάν η συσκευή είναι σωστά συνδεδεμένη στη μίζα του οχήματος και δεν απενεργοποιήθηκε χρησιμοποιώντας το πλήκτρο ON/OFF ①, θα ενεργοποιηθεί ή θα απενεργοποιηθεί αυτόματα με τη μίζα.

Ενεργοποίηση/απενεργοποίηση χρησιμοποιώντας την αποσπώμενη πρόσοψη

⇒ Αφαιρέστε την πρόσοψη.

Η συσκευή απενεργοποιείται.

⇒ Τοποθετήστε ξανά την πρόσοψη.

Η συσκευή ενεργοποιείται. Θα επανενεργοποιηθούν οι τελευταίες ρυθμίσεις (ραδιόφωνο, CD, CD changer η AUX).

Ενεργοποίηση/απενεργοποίηση χρησιμοποιώντας το πλήκτρο on/off ①

⇒ Για να ενεργοποιήσετε τη συσκευή, πιέστε το πλήκτρο ①.

⇒ Για να απενεργοποιήσετε τη συσκευή, πιέστε το πλήκτρο ① για περισσότερο από δύο δευτερόλεπτα.

Η συσκευή απενεργοποιείται.

Σημείωση:

- Εάν ενεργοποιήσετε τη συσκευή ενώ η μίζα είναι κλειστή, η συσκευή θα απενεργοποιηθεί αυτόματα μετά από μία ώρα για να αποφευχθεί η αποφόρτιση της μπαταρίας του οχήματος.

Ενεργοποίηση με την εισαγωγή ενός CD

Εάν η συσκευή είναι απενεργοποιημένη και δεν υπάρχει CD στον οδηγό,

- ⇒ απαλά εισάγετε το CD με την τυπωμένη πλευρά προς τα πάνω στον οδηγό μέχρι να αισθανθείτε κάποια αντίσταση.

Το CD θα εισαχθεί αυτόματα στον οδηγό.

Δεν πρέπει να παρεμποδίσετε ή να βοηθήσετε τον οδηγό καθώς τραβάει μέσα το CD.

Η συσκευή ενεργοποιείται. Αρχίζει η αναπαραγωγή του CD.

Σημείωση:

- Η συσκευή θα παραμείνει απενεργοποιημένη εάν η μίζα είναι κλειστή. Για να την ενεργοποιήσετε, πιέστε μία φορά το πλήκτρο ①.

Ρύθμιση της έντασης

Η ένταση μπορεί να ρυθμιστεί σταδιακά από το 0 (σίγαση) μέχρι το 66 (μέγιστο).

- ⇒ Ανεβάστε την ένταση πιέζοντας το πλήκτρο **Λ** ④.
- ⇒ Χαμηλώστε την ένταση πιέζοντας το πλήκτρο **V** ④.

Ρύθμιση της έντασης ενεργοποίησης

Μπορείτε να ρυθμίσετε την προεπιλεγμένη ένταση ενεργοποίησης.

- ⇒ Πιέστε το πλήκτρο **MENU** ⑦.
- ⇒ Πιέστε το πλήκτρο **V** ή **Λ** ⑧ επανειλημμένα μέχρι να εμφανιστεί "ON VOLUME" στην οθόνη.
- ⇒ Καθορίστε την ένταση ενεργοποίησης χρησιμοποιώντας τα πλήκτρα **<** και **>** ⑧.

Για να σας βοηθήσουμε να ρυθμίσετε την ένταση ακόμη πιο εύκολα, η ένταση ήχου θα αυξηθεί ή θα μειωθεί αναλόγως καθώς κάνετε τις αλλαγές σας.

Εάν επιλέξετε "LAST VOL", θα επανενεργοποιηθεί η ένταση που υπήρχε προτού απενεργοποιηθεί για τελευταία φορά η συσκευή.

Σημείωση:

- Για την προστασία της ακοής σας, η μέγιστη ένταση ενεργοποίησης στη ρύθμιση "LAST VOL" είναι "38". Εάν η ένταση ήταν μεγαλύτερη προτού απενεργοποιηθεί η συσκευή και επιλέξατε "LAST VOL", η ένταση

ΡΥΘΜΙΣΗ ΤΗΣ ΕΝΤΑΣΗΣ

θα οριστεί στο "38" την επόμενη φορά που θα ενεργοποιηθεί το ραδιόφωνο.

Όταν τελειώσετε με τις αλλαγές σας,

- ⇒ πιέστε το πλήκτρο **MENU** (7) δυο φορές.

Άμεση μείωση έντασης (σίγαση)

Αυτή η δυνατότητα σας επιτρέπει να χαμηλώσετε άμεσα (σίγαση) την ένταση σε μία προκαθορισμένη από εσάς στάθμη.

- ⇒ Πιέστε για λίγο το πλήκτρο (1). Στην οθόνη εμφανίζεται "MUTE". Για να επαναφέρετε την ένταση, ⇒ πιέστε ξανά το πλήκτρο (1).

Ρύθμιση της στάθμης σίγασης

Μπορείτε να ρυθμίσετε την στάθμη σίγασης της έντασης της συσκευής.

- ⇒ Πιέστε το πλήκτρο **MENU** (7).
- ⇒ Πιέστε το πλήκτρο **V** ή **Λ** (8) επανειλημμένα μέχρι να εμφανιστεί στην οθόνη "MUTE LVL".
- ⇒ Καθορίστε τη στάθμη σίγασης χρησιμοποιώντας τα πλήκτρα **< και >** (8).

Όταν τελειώσετε με τις αλλαγές σας,

- ⇒ πιέστε το πλήκτρο **MENU** (7) δυο φορές.

Σίγαση κατά τη διάρκεια τηλεφωνήματος

Εάν η συσκευή σας είναι συνδεδεμένη με ένα κινητό τηλέφωνο, η ένταση του ραδιοφώνου του αυτοκινήτου θα έρθει σε κατάσταση σιγής μόλις

σηκώσετε το τηλέφωνο. Στην οθόνη εμφανίζεται "PHONE".

Αυτό απαιτεί να έχετε συνδέσει το κινητό τηλέφωνο στο ραδιόφωνο του αυτοκινήτου όπως περιγράφεται στις οδηγίες εγκατάστασης.

Ήχος επιβεβαίωσης

Για μερικές λειτουργίες θα ακούσετε έναν ήχο επιβεβαίωσης εάν κρατήσετε πατημένο ένα πλήκτρο για περισσότερο από δύο δευτερόλεπτα. Για παράδειγμα, μετά την αποθήκευση ενός ραδιοφωνικού σταθμού σε ένα πλήκτρο σταθμού θα ακούσετε έναν ήχο επιβεβαίωσης. Ο ήχος μπορεί να ενεργοποιηθεί ή να απενεργοποιηθεί.

- ⇒ Πιέστε το πλήκτρο **MENU** (7).
- ⇒ Πιέστε το πλήκτρο **V** ή **Λ** (8) επανειλημμένα μέχρι να εμφανιστεί στην οθόνη "BEEP".
- ⇒ Χρησιμοποιείτε τα πλήκτρα **< ή >** (8) για να αλλάξετε μεταξύ των επιλογών.

"OFF" σημαίνει ήχος απενεργοποιημένος, "ON" σημαίνει ότι ο ήχος είναι ενεργοποιημένος.

- ⇒ Πιέστε το πλήκτρο **MENU** (7).

Λειτουργία ραδιοφώνου

Αλλαγή στη λειτουργία ραδιοφώνου

Εάν ακούτε σε λειτουργία CD, CD changer ή AUX,

⇒ πιέστε το πλήκτρο **BND•TS** ⑫

ή

⇒ πιέστε το πλήκτρο **SRC** ⑬ επανειλημμένα μέχρι να εμφανιστεί στην οθόνη "FM" ή "AM" ("MW").

Ρύθμιση του ραδιοφώνου

Για να εγγραφούμε την τέλεια λειτουργία του ραδιοφώνου, πρέπει η συσκευή να ρυθμιστεί για την περιοχή, στην οποία βρίσκεστε. Μπορείτε να επιλέξετε μεταξύ Ευρώπης (EUROPE), Αμερικής (USA), Ταϊλάνδης (THAI) και νότιας Αμερικής (S-AMERICA). Το ραδιόφωνο έρχεται από το εργοστάσιο ρυθμισμένο για την περιοχή στην οποία πουλήθηκε. Εάν αντιμετωπίσετε προβλήματα με τη λήψη του ραδιοφώνου, παρακαλούμε ελέγξτε αυτή τη ρύθμιση.

Αυτή η ομάδα οδηγιών αναφέρεται στη ρύθμιση "USA".

⇒ Απενεργοποιήστε τη συσκευή πιέζοντας το πλήκτρο ①.

⇒ Πιέστε και κρατήστε πατημένα τα πλήκτρα **1** και **5** ⑪ ταυτόχρονα και ενεργοποιήστε ξανά τη συσκευή με το πλήκτρο ①.

Εμφανίζεται "TUNER".

⇒ Πιέστε τα πλήκτρα **ΛV** ⑧ μέσα στα 8 επόμενα δευτερόλεπτα

και επιλέξτε την περιοχή του ραδιοφώνου σας.

Για να αποθηκεύσετε τη ρύθμιση, ⇨ απενεργοποιήστε τη συσκευή και ενεργοποιήστε την ξανά ή περιμένετε περίπου 8 δευτερόλεπτα. Το ραδιόφωνο ξεκινάει με τις τελευταίες ρυθμίσεις (ραδιόφωνο, CD, CD changer ή AUX).

Επιλογή ζώνης συχνότητας/ μνήμης

Αυτή η συσκευή μπορεί να λαμβάνει προγράμματα που εκπέμπονται από τις ζώνες συχνότητας FM και AM. Υπάρχουν τρία επίπεδα μνήμης για την ζώνη FM και ένα για την ζώνη AM. Έξι σταθμοί μπορούν να αποθηκευτούν σε κάθε επίπεδο μνήμης.

Επιλογή του επιπέδου μνήμης FM ή της ζώνης συχνότητας AM αντίστοιχα

⇒ Πιέστε το πλήκτρο **BND•TS** ⑫ για να αλλάξετε μεταξύ των επιπέδων μνήμης FM (FM1, FM2 και FMT) και της ζώνης συχνότητας AM αντίστοιχα.

Συντονισμός σε ένα σταθμό

Υπάρχουν διάφοροι τρόποι να συντονιστείτε σε ένα σταθμό.

Αυτόματη αναζήτηση σταθμού

⇒ Πιέστε το πλήκτρο **V** ή **Λ** ⑧.

Η συσκευή συντονίζεται στον επόμενο σταθμό που μπορεί να ληφθεί.

Ρύθμιση της ευαισθησίας για την αναζήτηση σταθμού

Μπορείτε να ρυθμίσετε το ραδιόφωνο να συντονίζεται μόνο σε σταθμούς με δυνατή λήψη ή να συντονίζεται και με αυτούς που έχουν πιο αδύναμη λήψη.

- ⇒ Πιέστε το πλήκτρο **MENU** (7).
- ⇒ Πιέστε το πλήκτρο **V** ή **Λ** (8) επανειλημμένα μέχρι να εμφανιστεί στην οθόνη "SENS HI" ή "SENS LO".

"SENS HI" σημαίνει ότι ο δέκτης είναι πάρα πολύ ευαίσθητος. "SENS LO" σημαίνει ότι είναι ρυθμισμένο στην χαμηλότερη ρύθμιση ευαισθησίας.

- ⇒ Ρυθμίστε την απαιτούμενη ευαισθησία χρησιμοποιώντας τα πλήκτρα **<** ή **>** (8).

Όταν τελειώσετε με τις αλλαγές σας,

- ⇒ πιέστε το πλήκτρο **MENU** (7).

Σημείωση:

- Μπορούν να οριστούν διαφορετικές ευαισθησίες για την αναζήτηση σταθμού ξεχωριστά για FM και AM αντίστοιχα. Για να γίνει αυτό, ενεργοποιείστε την σχετική περιοχή συχνοτήτων.

Συντονισμός σε σταθμούς χειροκίνητα

Μπορείτε επίσης να συντονιστείτε σε σταθμούς χειροκίνητα.

- ⇒ Πιέστε το πλήκτρο **<** ή **>** (8).

Αποθήκευση σταθμών

Αποθήκευση σταθμών χειροκίνητα

- ⇒ Επιλέξτε το επιθυμητό επίπεδο μνήμης (FM1, FM2 ή FMT) ή την

ζώνη συχνοτήτων AM.

- ⇒ Συντονιστείτε στον σταθμό.
- ⇒ Πιέστε ένα από τα πλήκτρα σταθμών **1 - 6** (11) για περισσότερο από 2 δευτερόλεπτα για να αποθηκεύσετε το σταθμό σε αυτό το πλήκτρο.

Αυτόματη αποθήκευση σταθμών (Travelstore)

Μπορείτε να αποθηκεύσετε αυτόματα τους έξι σταθμούς με την πιο ισχυρή λήψη στην περιοχή. Οι σταθμοί αποθηκεύονται στη μνήμη FMT ή AM ανάλογα με την επιλεγμένη ζώνη συχνοτήτων.

Σημείωση:

- Σταθμοί που είχαν αποθηκευτεί νωρίτερα σε αυτή τη μνήμη διαγράφονται κατά τη διαδικασία.
- ⇒ Πιέστε και κρατήστε το πλήκτρο **BND•TS** (12) μέχρι να ξεκινήσει η αναζήτηση σταθμού.

Ξεκινά η διαδικασία αποθήκευσης σταθμού. Στην οθόνη εμφανίζεται "FM TSTORE" ή "AM TSTORE". Αφού ολοκληρωθεί η διαδικασία, θα αναπαραχθεί ο σταθμός που είναι αποθηκευμένος στη θέση 1 του αντίστοιχου επιπέδου μνήμης.

Ακρόαση προκαθορισμένων σταθμών

- ⇒ Επιλέξτε την περιοχή μνήμης στην οποία είχε αποθηκευτεί ο σταθμός.
- ⇒ Πιέστε το πλήκτρο προκαθορισμένου σταθμού **1 - 6** (11) του σταθμού που θέλετε να ακούσετε.

Σάρωση σταθμών που μπορούν να ληφθούν (SCAN)

Μπορείτε να αναπαράγετε για λίγο όλους τους σταθμούς που μπορούν να ληφθούν, ενεργοποιώντας την λειτουργία σάρωσης. Μπορείτε να ρυθμίσετε στο μενού το χρόνο σάρωσης μεταξύ 5 και 30 δευτερολέπτων.

Έναρξη SCAN

- ⇒ Κρατήστε πατημένο το πλήκτρο **MENU** (7) μέχρι να ξεκινήσει η διαδικασία σάρωσης.

Εμφανίζεται για λίγο στην οθόνη "SCAN" και ακολουθεί η τρέχουσα συχνότητα (η οποία αναβοσβήνει).

Διακοπή SCAN και συνέχιση ακρόασης ενός σταθμού

- ⇒ Πιέστε το πλήκτρο **MENU** (7).

Η σάρωση διακόπτεται και παραμένει ενεργός ο σταθμός που είχε συντονιστεί τελευταία.

Ρύθμιση του χρόνου σάρωσης

- ⇒ Πιέστε το πλήκτρο **MENU** (7).
- ⇒ Πιέστε το πλήκτρο **V** ή **Λ** (8) επανειλημμένα μέχρι να εμφανιστεί στην οθόνη "SCAN TIME".
- ⇒ Ορίστε τον επιθυμητό χρόνο σάρωσης χρησιμοποιώντας τα πλήκτρα **<** ή **>** (8).

Όταν τελειώσετε με τις αλλαγές σας,

- ⇒ πιέστε το πλήκτρο **MENU** (7) δυο φορές.

Σημείωση:

- Ο ορισμός του χρόνου σάρωσης ισχύει και για τη σάρωση σε λειτουργία CD και CD changer.

Ρύθμιση της ένδειξης

Μπορείτε να επιλέξετε να εμφανίζεται συνεχώς ένα από τα ακόλουθα:

- Ζώνη και ώρα
- Ζώνη και συχνότητα
- ⇒ Κρατήστε πατημένο το πλήκτρο **DIS** (10) μέχρι να εμφανιστεί η επιθυμητή ένδειξη.

Λειτουργία CD

Μπορείτε να χρησιμοποιήσετε αυτή τη συσκευή για να αναπαράγετε κανονικά CD, CD -R και CDRW με διάμετρο 5 ή 3 ιντσών.

Για να διασφαλιστεί ότι το σύστημα λειτουργεί σωστά, χρησιμοποιείτε μόνο CD με το λογότυπο του compact disc. Μπορεί να υπάρξουν προβλήματα όταν προσπαθείτε να αναπαράγετε CD με προστασία εγγραφής. Η Blaupunkt δεν μπορεί να εγγυηθεί την σωστή λειτουργία των CD με προστασία εγγραφής!



Κίνδυνος βλάβης του οδηγού

CD! CD που δεν είναι στρογγυλά (shape CD) δεν είναι κατάλληλα για αναπαραγωγή σε αυτή τη συσκευή. Δεν φέρουμε καμία ευθύνη για βλάβες που μπορεί να προκληθούν στον οδηγό του CD ή το CD ως αποτέλεσμα χρήσης ακατάλληλων CD.

Αλλαγή στη λειτουργία CD

Εάν δεν έχει εισαχθεί CD στον οδηγό και η συσκευή παίζει σε λειτουργία ραδιοφώνου, CD Changer ή AUX,

- ⇒ απαλά εισάγετε το CD με την τυπωμένη πλευρά προς τα πάνω στον οδηγό μέχρι να αισθανθείτε κάποια αντίσταση.

Το CD εισάγεται αυτόματα στον οδηγό.

Δεν πρέπει να παρεμποδίσετε ή να βοηθήσετε τον οδηγό καθώς τραβάει μέσα το CD.

Αρχίζει η αναπαραγωγή του CD.

Σημείωση:

- Η συσκευή θα παραμείνει απενεργοποιημένη εάν η μίζα είναι κλειστή. Για να την ενεργοποιήσετε και να αναπαράγετε το CD που βρίσκεται μέσα, πιέστε μία φορά το πλήκτρο ①.

Εάν έχει ήδη εισαχθεί CD στον οδηγό και η συσκευή παίζει σε λειτουργία ραδιοφώνου, CD Changer ή AUX.

- ⇒ Πιέστε το πλήκτρο **SRC** ⑬ επανειλημμένα μέχρι να εμφανιστεί στην οθόνη "CD".

Η αναπαραγωγή αρχίζει από το σημείο που είχε σταματήσει την τελευταία φορά.

Επιλογή κομματιών

- ⇒ Πιέστε ένα από τα πλήκτρα βέλους ⑧ για να επιλέξετε το επόμενο ή το προηγούμενο κομμάτι.

Εάν πιέσετε το πλήκτρο **V** ή **<** ⑧ μια φορά, θα αναπαραχθεί το τρέχον κομμάτι από την αρχή.

Γρήγορη αναζήτηση (με ήχο)

Για γρήγορη αναζήτηση προς τα πίσω ή μπροστά,

- ⇒ κρατήστε ένα από τα πλήκτρα **<>** ⑧ πατημένο μέχρι να ξεκινήσει γρήγορη κίνηση προς τα πίσω ή προς τα μπρος.

Τυχαία αναπαραγωγή (MIX)

- ⇒ Πιέστε το πλήκτρο **5 MIX** ⑪.

Εμφανίζεται για λίγο στην οθόνη "MIX CD" και ανάβει το σύμβολο MIX. Στη συνέχεια θα αναπαραχθεί το επόμενο τυχαία επιλεγμένο κομμάτι.

Διακοπή MIX

⇒ Πιέστε το πλήκτρο **5 MIX** (11) ξανά. Εμφανίζεται για λίγο στην οθόνη "MIX OFF" και εξαφανίζεται το σύμβολο MIX.

Σάρωση κομματιών (SCAN)

Μπορείτε να αναπαράγετε για λίγο όλα τα κομμάτια σε ένα CD.

⇒ Πιέστε το πλήκτρο **MENU** (7) για περισσότερο από δύο δευτερόλεπτα.

Το επόμενο κομμάτι θα αναπαραχθεί για όσο χρόνο έχει οριστεί στο "Ρύθμιση χρόνου σάρωσης"

Σημείωση:

- Μπορείτε να ορίσετε το χρόνο σάρωσης. Για περαιτέρω λεπτομέρειες, παρακαλούμε διαβάστε την παράγραφο με τον τίτλο "Ρύθμιση χρόνου σάρωσης στο κεφάλαιο "Λειτουργία ραδιοφώνου".

Διακοπή SCAN και συνέχιση αναπαραγωγής

⇒ Για να διακόψετε τη σάρωση, πιέστε το πλήκτρο **MENU** (7).

Τότε θα συνεχίσει να αναπαράγεται το τρέχον κομμάτι.

Επανάληψη κομματιών (REPEAT)

⇒ Εάν θέλετε να επαναλάβετε ένα κομμάτι, πιέστε το πλήκτρο **4 RPT** (11).

Εμφανίζεται για λίγο στην οθόνη "RPT TRCK" και ανάβει το σύμβολο RPT. Το κομμάτι επαναλαμβάνεται μέχρι να απενεργοποιήσετε το RPT.

Ακύρωση επανάληψης

⇒ Εάν θέλετε να σταματήσετε τη λειτουργία επανάληψης, πιέστε το πλήκτρο **4 RPT** (11) ξανά.

Εμφανίζεται για λίγο στην οθόνη "RPT OFF" και εξαφανίζεται το σύμβολο RPT. Έπειτα συνεχίζεται κανονικά η αναπαραγωγή.

Παύση αναπαραγωγής (PAUSE)

⇒ Πιέστε το πλήκτρο **3** (11).

Στην οθόνη εμφανίζεται "PAUSE".

Ακύρωση παύσης

⇒ Πιέστε το πλήκτρο **3** (11) ενώ βρίσκεστε σε παύση.

Συνεχίζεται η αναπαραγωγή.

Αλλαγή της ένδειξης

Είναι διαθέσιμες δύο επιλογές:

- αριθμός κομματιού και ρολόι
 - αριθμός κομματιού και χρόνος αναπαραγωγής
- ⇒ Πιέστε το πλήκτρο **DIS** (10) για περισσότερο από δύο δευτερόλεπτα, μέχρι να εμφανιστεί η επιθυμητή ένδειξη.

Εξαγωγή CD

⇒ Πιέστε το πλήκτρο **▲** (3).

⇒ Αφαιρέστε το CD

Σημειώσεις:

- Ένα CD που έχει βγει έξω, εάν δεν αφαιρεθεί, θα επαναφορτωθεί στη συσκευή μέσα σε 10 δευτερόλεπτα για να προστατευτεί από τυχόν ζημιά.
- Μπορείτε επίσης να βγάλετε ένα CD όταν η συσκευή είναι κλειστή, ή δεν αναπαράγεται CD.

ΛΕΙΤΟΥΡΓΙΑ CD CHANGER

Λειτουργία CD changer

Σημείωση:

- Πληροφορίες για την μεταχείριση των CD, εισαγωγή των CD και χειρισμού του CD changer μπορούν να βρεθούν στις οδηγίες λειτουργίας που παρέχονται μαζί με το CD changer σας.

Αλλαγή στη λειτουργία CD changer

- ⇒ Πιέστε το πλήκτρο **SRC** ⁽¹³⁾ επανειλημμένα μέχρι να εμφανιστεί στην οθόνη "CHANGER".

Το CD Changer θα συνεχίσει την αναπαραγωγή από εκεί που είχε αναπαραχθεί την τελευταία φορά.

Επιλογή CD

- ⇒ Για να κινηθείτε πάνω/κάτω από ένα CD σε ένα άλλο, πιέστε το πλήκτρο **V** ή **^** ⁽⁸⁾ μία ή περισσότερες φορές.
- ⇒ Μια άδεια υποδοχή στην κασετίνα CD θα παραλειφθεί στην διαδικασία επιλογής CD.

Επιλογή κομματιών

- ⇒ Για να κινηθείτε πάνω/κάτω από ένα κομμάτι σε ένα άλλο στο τρέχον CD, πιέστε το πλήκτρο **< ή >** ⁽⁸⁾ μία ή περισσότερες φορές.

Γρήγορη αναζήτηση (με ήχο)

Για γρήγορη αναζήτηση προς τα πίσω ή μπροστά,

- ⇒ κρατήστε ένα από πλήκτρα **< ή >** ⁽⁸⁾ πατημένο μέχρι να ξεκινήσει η γρήγορη κίνηση προς τα μπρος ή προς τα πίσω.

Αλλαγή της ένδειξης

Είναι διαθέσιμες 5 επιλογές:

- αριθμός κομματιού και χρόνος αναπαραγωγής
 - αριθμός κομματιού και ρολόι
 - αριθμός CD και αριθμός κομματιού
 - αριθμός CD και ρολόι
 - αριθμός CD και χρόνος αναπαραγωγής
- ⇒ Πιέστε το πλήκτρο **DIS** ⁽¹⁰⁾ μία ή αρκετές φορές για περισσότερο από δύο δευτερόλεπτα, μέχρι να εμφανιστεί η επιθυμητή ένδειξη.

Επανάληψη μεμονωμένων κομματιών ή ολόκληρων CD (REPEAT)

- ⇒ Εάν θέλετε να επαναλάβετε το τρέχον κομμάτι, πιέστε για λίγο το πλήκτρο **4 RPT** ⁽¹¹⁾.

Εμφανίζεται για λίγο στην οθόνη "RPT TRCK" και ανάβει το σύμβολο RPT.

- ⇒ Εάν θέλετε να επαναλάβετε το τρέχον CD, πιέστε το πλήκτρο **4 RPT** ⁽¹¹⁾ περισσότερο από δύο δευτερόλεπτα.

Εμφανίζεται για λίγο στην οθόνη "RPT DISC" και ανάβει το σύμβολο RPT.

Ακύρωση επανάληψης

- ⇒ Εάν θέλετε να σταματήσετε τη λειτουργία επανάληψης για το

τρέχον κομμάτι ή CD, πιέστε το πλήκτρο **4 RPT** (11) για λίγο και θα εμφανιστεί "RPT OFF" στην οθόνη και θα εξαφανιστεί το RPT.

Τυχαία αναπαραγωγή (MIX)

- ⇒ Για να αναπαράγετε όλα τα κομμάτια στο τρέχον CD σε τυχαία σειρά, πιέστε για λίγο το πλήκτρο **5 MIX** (11).

Εμφανίζεται για λίγο στην οθόνη "MIX CD" και ανάβει το MIX.

- ⇒ Για να αναπαράγετε τα κομμάτια σε όλα τα CD που είναι μέσα σε τυχαία σειρά, πιέστε το πλήκτρο **5 MIX** (11) περισσότερο από δύο δευτερόλεπτα.

Εμφανίζεται για λίγο στην οθόνη "MIX ALL" και ανάβει το MIX.

Διακοπή MIX

- ⇒ Πιέστε για λίγο το πλήκτρο **5 MIX** (11). Θα εμφανιστεί για λίγο το "MIX OFF" στην οθόνη και θα εξαφανιστεί το MIX.

Σάρωση όλων των κομματιών σε όλα τα CD (SCAN)

- ⇒ Για να αναπαράγετε για λίγο όλα τα κομμάτια σε όλα τα εισαχθέντα CD σε αύξουσα σειρά, πιέστε το πλήκτρο **MENU** (7) για περισσότερο από δύο δευτερόλεπτα.

Εμφανίζεται για λίγο το "TRK SCAN" και ακολουθεί αναβοσβήνοντας ο αριθμός του κομματιού του CD που σαρώνεται.

Διακοπή SCAN

- ⇒ Για να σταματήσετε τη σάρωση, πιέστε για λίγο το πλήκτρο **MENU** (7).

Τότε θα συνεχίσει να αναπαράγεται το τρέχον κομμάτι.

Σημείωση:

- Μπορείτε να ορίσετε το χρόνο σάρωσης. Για περαιτέρω λεπτομέρειες, παρακαλούμε διαβάστε την παράγραφο με τον τίτλο "Ρύθμιση χρόνου σάρωσης στο κεφάλαιο "Λειτουργία ραδιοφώνου".

Παύση αναπαραγωγής (PAUSE)

- ⇒ Πιέστε το πλήκτρο **3** (11).

Στην οθόνη εμφανίζεται "PAUSE".

Ακύρωση παύσης

- ⇒ Πιέστε το πλήκτρο **3** (11) ενώ βρίσκεστε σε παύση.

Συνεχίζεται η αναπαραγωγή.

ΡΟΛΟΙ - Ώρα

Σύντομη εμφάνιση της ώρας

- ⇒ Για να εμφανιστεί η ώρα πιέστε για λίγο το πλήκτρο **DIS** (10).

Ρύθμιση της ώρας

- ⇒ Για να ρυθμίσετε την ώρα, πιέστε το πλήκτρο **MENU** (7).
- ⇒ Πιέστε το πλήκτρο **V** ή **Λ** (8) επανειλημμένα μέχρι να εμφανιστεί "CLOCK SET" στην οθόνη.
- ⇒ Πιέστε το πλήκτρο **>** (8).

Η ώρα εμφανίζεται στην οθόνη. Αναβοσβήνουν τα λεπτά και μπορούν να ρυθμιστούν.

- ⇒ Ρυθμίστε τα λεπτά χρησιμοποιώντας τα πλήκτρα **ΛV** (8).
- ⇒ Μόλις ρυθμίσετε τα λεπτά, πιέστε το πλήκτρο **<** (8). Αρχίζουν να αναβοσβήνουν οι ώρες.
- ⇒ Ρυθμίστε τις ώρες χρησιμοποιώντας τα πλήκτρα **ΛV** (8).

Όταν τελειώσετε με τις αλλαγές σας,

- ⇒ πιέστε το πλήκτρο **MENU** (7) δυο φορές.

Επιλογή 12/24 μορφής ώρας

- ⇒ Πιέστε το πλήκτρο **MENU** (7).
- ⇒ Πιέστε το πλήκτρο **V** ή **Λ** (8) επανειλημμένα μέχρι να εμφανιστεί στην οθόνη "12H MODE" ή "24H MODE".

- ⇒ Πιέστε το πλήκτρο **< ή >** (8) για να αλλάξετε μεταξύ των μορφών ώρας.

Όταν τελειώσετε με τις αλλαγές σας,

- ⇒ πιέστε το πλήκτρο **MENU** (7).

Συνεχής εμφάνιση της ώρας, όταν η συσκευή είναι απενεργοποιημένη και η μίζα είναι αναμμένη.

Η ρύθμιση "CLOCK ON" στο μενού σας επιτρέπει να εμφανίζετε την ώρα όταν η συσκευή είναι απενεργοποιημένη και η μίζα του οχήματος αναμμένη.

- ⇒ Πιέστε το πλήκτρο **MENU** (7).
- ⇒ Πιέστε το πλήκτρο **V** ή **Λ** (8) επανειλημμένα μέχρι να εμφανιστεί στην οθόνη "CLOCK OFF" ή "CLOCK ON".
- ⇒ Πιέστε το πλήκτρο **< ή >** (8) για να αλλάξετε μεταξύ των ρυθμίσεων ON/OFF.

Όταν τελειώσετε με τις αλλαγές σας,

- ⇒ πιέστε το πλήκτρο **MENU** (7).

Σύντομη εμφάνιση της ώρας όταν η συσκευή είναι απενεργοποιημένη

Για να εμφανίσετε για λίγο την ώρα όταν η συσκευή είναι απενεργοποιημένη,

- ⇒ πιέστε το πλήκτρο **DIS** (10).

Η ώρα εμφανίζεται για οχτώ δευτερόλεπτα.

Ρυθμίσεις ήχου και κατανομής της έντασης του ήχου

Μπορείτε να ρυθμίσετε τις ρυθμίσεις ήχου (μπάσα και πρίμα) διαφορετικά για κάθε πηγή (ραδιόφωνο, CD, CD changer και AUX).

Οι ρυθμίσεις κατανομής της έντασης του ήχου (balance και fader) ισχύουν για όλες τις πηγές ήχου.

Ρύθμιση για τα μπάσα

⇒ Πιέστε το πλήκτρο **AUDIO** ⑥.

Στην οθόνη εμφανίζεται "BASS".

⇒ Πιέστε το πλήκτρο **V** ή **Λ** ⑧ για να ρυθμίσετε τα μπάσα.

Όταν τελειώσετε με τις αλλαγές σας

⇒ Πιέστε το πλήκτρο **AUDIO** ⑥.

Ρύθμιση για τα πρίμα

⇒ Πιέστε το πλήκτρο **AUDIO** ⑥.

Στην οθόνη εμφανίζεται "BASS".

⇒ Πιέστε το πλήκτρο **>** ⑧ επανειλημμένα μέχρι να εμφανιστεί στην οθόνη "TREBLE".

⇒ Πιέστε το πλήκτρο **V** ή **Λ** ⑧ για να ρυθμίσετε τα πρίμα.

Όταν τελειώσετε με τις αλλαγές σας,

⇒ πιέστε το πλήκτρο **AUDIO** ⑥.

Ρύθμιση κατανομής έντασης του ήχου αριστερά και δεξιά (balance)

⇒ Για να ρυθμίσετε την κατανομή της έντασης του ήχου αριστερά και δεξιά (balance), πιέστε το πλήκτρο **AUDIO** ⑥.

Στην οθόνη εμφανίζεται "BASS".

⇒ Πιέστε το πλήκτρο **>** ⑧ επανειλημμένα μέχρι να εμφανιστεί στην οθόνη "BAL".

⇒ Πιέστε το πλήκτρο **V** ή **Λ** ⑧ για να ρυθμίσετε το balance (δεξιά/αριστερά).

Όταν τελειώσετε με τις αλλαγές σας

⇒ Πιέστε το πλήκτρο **AUDIO** ⑥.

Ρύθμιση κατανομής έντασης του ήχου μπροστά/πίσω (fader)

⇒ Για να ρυθμίσετε την κατανομή της έντασης του ήχου μπροστά και πίσω (fader), πιέστε το πλήκτρο **AUDIO** ⑥.

Στην οθόνη εμφανίζεται "BASS".

⇒ Πιέστε το πλήκτρο **>** ⑧ επανειλημμένα μέχρι να εμφανιστεί στην οθόνη "FADER".

⇒ Πιέστε το πλήκτρο **V** ή **Λ** ⑧ για να ρυθμίσετε το fader (μπροστά/πίσω).

Όταν τελειώσετε με τις αλλαγές σας,

⇒ πιέστε το πλήκτρο **AUDIO** ⑥.

EQUALIZER ΚΑΙ X-BASS

Equalizer και X-BASS

X-BASS

X-Bass σημαίνει αυξημένα μπάσα σε χαμηλή ένταση ήχου.

Μπορείτε να ρυθμίσετε το X-Bass σταδιακά από το OFF ως το τρία. Τρία σημαίνει ότι το X-Bass boost είναι ρυθμισμένο στο μέγιστο και OFF σημαίνει ότι το X-Bass είναι απενεργοποιημένο.

Σημείωση:

- Η ρύθμιση X-BASS είναι κοινή για όλες τις πηγές ήχου (ραδιόφωνο, CD, CD-changer ή AUX).
- ⇒ Για να ρυθμίσετε το X-BASS, πιέστε το πλήκτρο **X-BASS** ⑨.
- ⇒ Πιέστε το πλήκτρο **V** ή **Λ** ⑧ για να επιλέξετε μεταξύ των δυνατών ρυθμίσεων.
- ⇒ Πιέστε το πλήκτρο **X-BASS** ⑨ μόλις έχετε ολοκληρώσει τη ρύθμιση.

Επιλογή ενός προεπιλεγμένου εφέ ήχου (EQ)

Μπορείτε να επιλέξετε ένα προεπιλεγμένο εφέ ήχου για τα ακόλουθα είδη μουσικής:

- ROCK
- POP
- CLASSIC

Οι ρυθμίσεις για αυτά τα είδη μουσικής έχουν ήδη προγραμματιστεί.

Για να επιλέξετε ένα από αυτά τα προεπιλεγμένα εφέ ήχου,

⇒ πιέστε το πλήκτρο **AUDIO** ⑥.
Στην οθόνη εμφανίζεται "BASS".

⇒ Πιέστε το πλήκτρο **>** ⑧ επανειλημμένα μέχρι να εμφανιστεί στην οθόνη μία από τις επιλογές προεπιλεγμένων εφέ ήχου.

⇒ Πιέστε το πλήκτρο **V** ή **Λ** ⑧ για να διαλέξετε μεταξύ αυτών των προεπιλογών.

Εάν θέλετε να απενεργοποιήσετε την προεπιλογή ήχου,

⇒ επιλέξτε "EQ OFF" από τις διαθέσιμες επιλογές.

⇒ Πιέστε το πλήκτρο **AUDIO** ⑥ μόλις έχετε ολοκληρώσει τη ρύθμιση.

Σημείωση:

- Το επιλεγμένο προεπιλεγμένο εφέ ήχου ισχύει για όλες τις πηγές ήχου.

Ρύθμιση της ένδειξης στάθμης

Η ένδειξη στάθμης παρέχει για λίγο μια συμβολική απεικόνιση των ρυθμίσεων έντασης και ήχου ενώ τις ρυθμίζετε.

Εάν δεν πραγματοποιούνται ρυθμίσεις, η ένδειξη στάθμης δείχνει την κυματομορφή μουσικής του ραδιοφώνου.

Μπορείτε να ενεργοποιήσετε ή να απενεργοποιήσετε την ένδειξη κυματομορφής της μουσικής στο μενού.

⇒ Πιέστε το πλήκτρο **MENU** (7).

Στην οθόνη εμφανίζεται "MENU".

⇒ Πιέστε το πλήκτρο **V** ή **Λ** (8) επανειλημμένα μέχρι να εμφανιστεί "PEAK LVL" στην οθόνη.

⇒ Πιέστε το πλήκτρο **<** ή **>** (8) για να επιλέξετε μεταξύ "PEAK ON" και "PEAK OFF".

Όταν τελειώσετε με τις αλλαγές σας,

⇒ πιέστε το πλήκτρο **MENU** (7) δυο φορές.

Εξωτερικές πηγές ήχου

Αντί να συνδέσετε ένα CD changer, μπορείτε να συνδέσετε μια άλλη πηγή ήχου που έχει έξοδο γραμμής. Η πηγή ήχου για παράδειγμα μπορεί να είναι ένα φορητό CD player, MiniDisc player ή MP3 player.

Η είσοδος AUX πρέπει να είναι ενεργοποιημένη στο μενού.

Εάν θέλετε να συνδέσετε μια εξωτερική πηγή ήχου, θα χρειαστείτε ένα καλώδιο προσαρμογέα. Μπορείτε να αποκτήσετε αυτό το καλώδιο προσαρμογέα (BP αρ.: 7 607 897 093) από τον εξουσιοδοτημένο προμηθευτή της Blaupunkt.

Ενεργοποίηση και απενεργοποίηση της εισόδου AUX

⇒ Πιέστε το πλήκτρο **MENU** (7).

Στην οθόνη εμφανίζεται "MENU".

⇒ Πιέστε το πλήκτρο **V** ή **Λ** (8) επανειλημμένα μέχρι να εμφανιστεί στην οθόνη "AUX OFF" ή "AUX ON".

⇒ Πιέστε το πλήκτρο **<** ή **>** (8) για να ενεργοποιήσετε ή να απενεργοποιήσετε το AUX.

Όταν τελειώσετε με τις αλλαγές σας,

⇒ πιέστε το πλήκτρο **MENU** (7).

Σημείωση:

- Εάν η είσοδος AUX είναι ενεργοποιημένη μπορεί να επιλεγεί πιέζοντας το πλήκτρο **SRC** (13) και εμφανίζεται στην οθόνη ως "AUX INPUT".

ΤΕΧΝΙΚΑ ΧΑΡΑΚΤΗΡΙΣΤΙΚΑ

Τεχνικά χαρακτηριστικά

Ενισχυτής

Ισχύς εξόδου: 15W RMS x 4καν. @ 14.4V @ 4ohm @ 1% THD

Δέκτης

Ζώνες συχνοτήτων για τις ΗΠΑ:

FM: 87.5 - 107.9 MHz (ανά 200 kHz)

AM: 530 - 1710 kHz (ανά 10 kHz)

Ζώνες συχνοτήτων για την Ευρώπη:

FM: 87.5 - 108 MHz (ανά 100 kHz αυτόματα/ανά 50 kHz χειροκίνητα)

AM: 531 - 1602 kHz (ανά 9 kHz)

Ζώνες συχνοτήτων για την Ταϊλάνδη:

FM: 87.5 - 108 MHz (ανά 50 kHz αυτόματα/ ανά 25 kHz χειροκίνητα)

AM: 531 - 1602 kHz (ανά 9 kHz)

Ζώνες συχνοτήτων για την Νότια Αμερική:

FM: 87.5 - 107.9 MHz (ανά 100 kHz αυτόματα/ ανά 50 kHz χειροκίνητα)

AM: 530 - 1710 kHz (ανά 10 kHz)

FM μονο ευαισθησία: 17 dbf

Απόκριση συχνοτήτων FM: 35 - 16.000 Hz

CD

Απόκριση συχνοτήτων: 20 - 20.000 Hz

Έξοδος προενισχυτή

4 κανάλια: 2V

Ευαισθησία εισόδου

Είσοδος AUX: 2V / 6 kΩ

Υπόκειται σε αλλαγές!

⚠ Οδηγίες ασφαλείας

Όταν εκτελείτε μία τοποθέτηση, και κάνετε συνδέσεις παρακαλούμε προσέξτε τις παρακάτω οδηγίες ασφαλείας:

- Αποσυνδέστε τον αρνητικό πόλο της μπαταρίας! Όταν το κάνετε αυτό, προσέξτε τις οδηγίες ασφαλείας του κατασκευαστή του οχήματος.
- Κατά το άνοιγμα των οπών προσέξτε να μην υποστούν ζημιά τα εξαρτήματα του οχήματος.
- Η διατομή των θετικών και των αρνητικών καλωδίων δεν πρέπει να είναι μικρότερη από 1.5 mm².
- Μη συνδέσετε φισ του οχήματος στο ραδιόφωνο!
- Μπορείτε να αποκτήσετε το καλώδιο προσαρμογέα που απαιτείται για τον τύπο του οχήματος σας από κάθε προμηθευτή της BLAUPUNKT.
- Ανάλογα με το μοντέλο, μπορεί το όχημα σας να διαφέρει από την περιγραφή που παρέχεται εδώ. Δεν φέρουμε καμία ευθύνη για ζημιές που οφείλονται σε λανθασμένη τοποθέτηση ή σύνδεση ή για βλάβες συνέπεια αυτών. Εάν οι πληροφορίες που παρέχονται εδώ δεν ταιριάζουν για τις απαιτήσεις της συγκεκριμένης τοποθέτησης, παρακαλούμε επικοινωνήστε με τον προμηθευτή της Blaupunkt, τον κατασκευαστή του οχήματος σας ή την τηλεφωνική γραμμή εξυπηρέτησης μας.

Όταν εγκαθιστάτε έναν ενισχυτή ή ένα changer, πρέπει πρώτα να συνδέσετε τις συνδέσεις γείωσης της συσκευής προτού συνδέσετε τα φισ για την γραμμή εισόδου ή εξόδου.

Παρεχόμενο υλικό τοποθέτησης

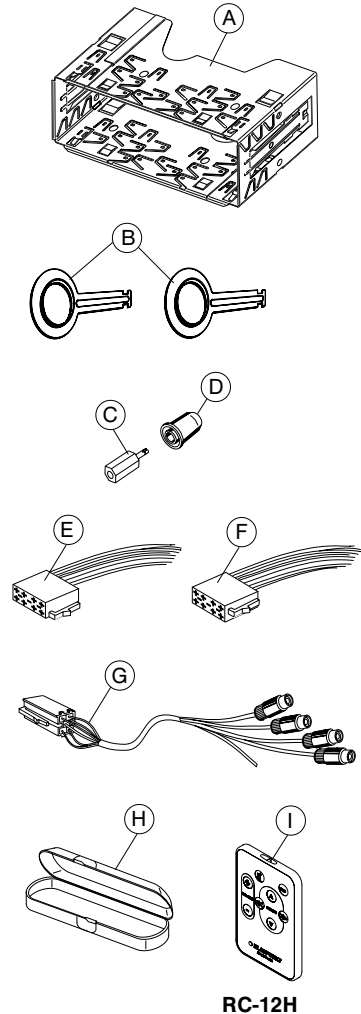

ΟΔΗΓΙΕΣ ΤΟΠΟΘΕΤΗΣΗΣ

1.

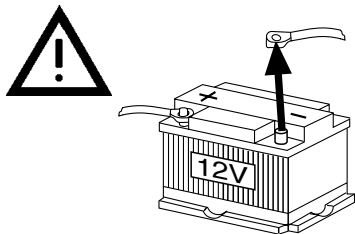

2.

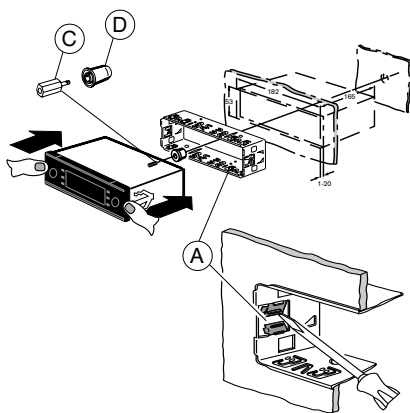

3.

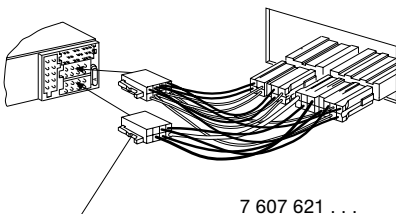

Καλώδιο προσαρμογέα για συγκεκριμένο αυτοκίνητο που είναι διαθέσιμο από τον κατασκευαστή

4. Αφαίρεση

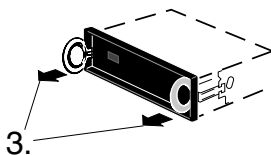
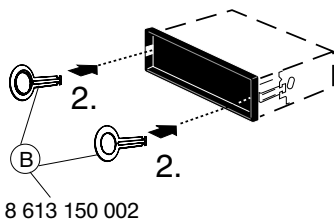
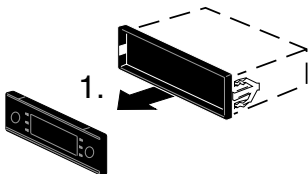

5.

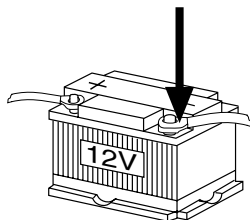

6.

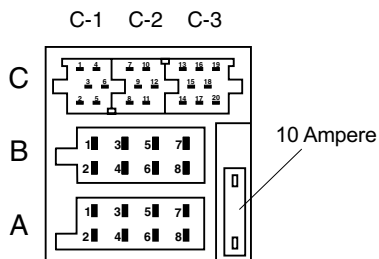

A		B	
1	nc	1	Speaker out RR+
2	Tel.-Mute	2	Speaker out RR-
3	nc	3	Speaker out RF+
4	Permanent +12V	4	Speaker out RF-
5	Aut. antenna	5	Speaker out LF+
6	Illumination	6	Speaker out LF-
7	Kl.15/Ignition	7	Speaker out LR+
8	Masse/GND	8	Speaker out LR-

C					
C1		C2		C3	
1	Line Out LR	7	nc	13	CDC-Data - In
2	Line Out RR	8	nc	14	CDC-Data - Out
3	Line Out / Ground	9	nc	15	Permanent +12V
4	Line Out LF	10	RC +12V	16	+12V
5	Line Out RF	11	Remote Control	17	Bus / GND
6	+12V Amplifier	12	RC - GND	18	AF / GND
				19	Line In - L
				20	Line In - R

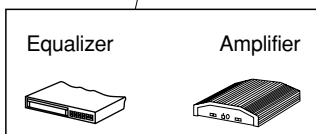

Remote Control

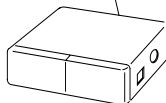

CD changer

7.

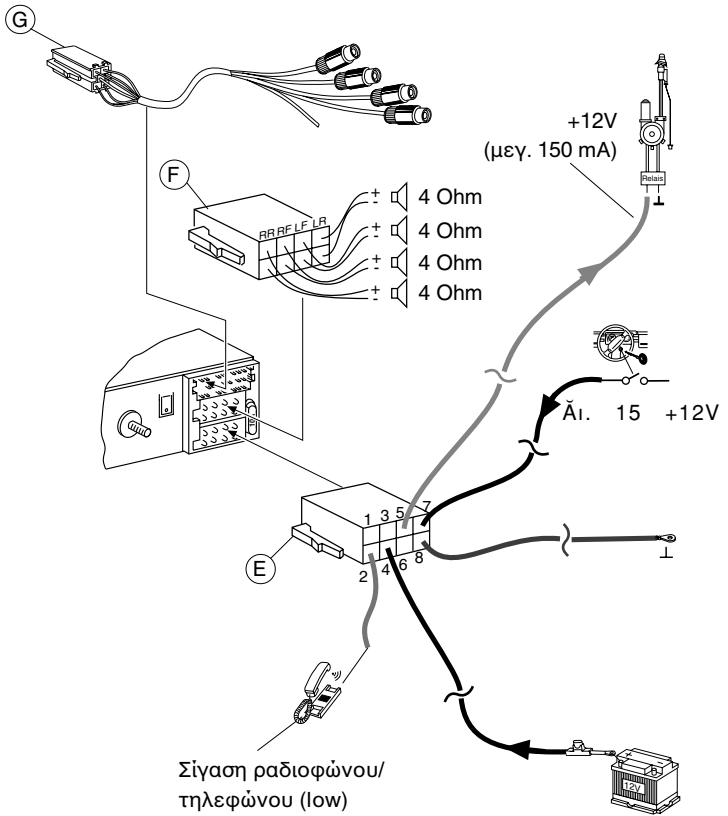

Αυτές οι πληροφορίες μπορούν να αλλάξουν χωρίς προειδοποίηση!

Please keep the filled-in radio pass in a safe place!
Φυλάξτε παρακαλώ σε ασφαλές μέρος τη
συμπληρωμένη κάρτα συσκευής!

Country:	Phone:	Fax:	WWW:
Germany	(D) 0180-5000225	05121-49 4002	http://www.blaupunkt.com
Austria	(A) 01-610 39 0	01-610 39 391	
Belgium	(B) 02-525 5444	02-525 5263	
Denmark	(DK) 44 898 360	44-898 644	
Finland	(FIN) 09-435 991	09-435 99236	
France	(F) 01-4010 7007	01-4010 7320	
Great Britain	(GB) 01-89583 8880	01-89583 8394	
Greece	(GR) 210 94 27 337	210 94 12 711	
Ireland	(IRL) 01-46 66 700	01-46 66 706	
Italy	(I) 02-369 62331	02-369 62464	
Luxembourg	(L) 40 4078	40 2085	
Netherlands	(NL) 0800 400 1010	0800 400 1040	
Norway	(N) 66-817 000	66-817 157	
Portugal	(P) 2185 00144	2185 00165	
Spain	(E) 902 52 77 70	91 410 4078	
Sweden	(S) 08-7501850	08-7501810	
Switzerland	(CH) 01-8471644	01-8471650	
Czech. Rep.	(CZ) 02-6130 0446	02-6130 0514	
Hungary	(H) 76 511 803	76 511 809	
Poland	(PL) 0800-118922	022-8771260	
Turkey	(TR) 0212-335 06 71	0212-346 00 40	
USA	(USA) 800-950-2528	708-6817188	
Brasil			
(Mercosur)	(BR) 0800 7045446	+55-19 3745 2773	
Malaysia			
(Asia Pacific)	(MAL) +604-6382 474	+604-6413 640	

Passport

Name: **Laguna CD36**

Typ: **7 646 085 510**

Serial no: **BP**

● BLAUPUNKT

Blaupunkt GmbH, Robert-Bosch-Straße 200, D-31139 Hildesheim

