

Ραδιόφωνο/κασετόφωνο

Lyon CC 28

Οδηγίες χρήσεως



Πίνακας περιεχομένων

Σημαντικές υποδείξεις	5
Οδική ασφάλεια	5
Εγκατάσταση - σύνδεση	5
Λειτουργία ραδιοφώνου	5
Επιλογή μπάντας	5
Αναζήτηση σταθμών	5
Χειροκίνητη ρύθμιση των σταθμών	5
Αλλαγή ευαισθησίας ανίχνευσης σταθμών (μόνο στα FM).....	5
Εναλλαγή στερεοφωνικής / μονοφωνικής απόδοσης	5
Αποθήκευση σταθμών	6
Αυτόματη αποθήκευση σταθμών με το δυνατότερο σήμα με το Travelstore	6
Κλήση των αποθηκευμένων σταθμών	6
Λειτουργία κασετοφώνου	6
Αναπαραγωγή κασέτας	6
Τοποθέτηση κασέτας	6
Εξαγωγή κασέτας	6
Γρήγορη περιέλιξη ταινίας προς τα εμπρός	6
Οδηγίες φροντίδας	7
Παράρτημα	7
Τεχνικά στοιχεία	7

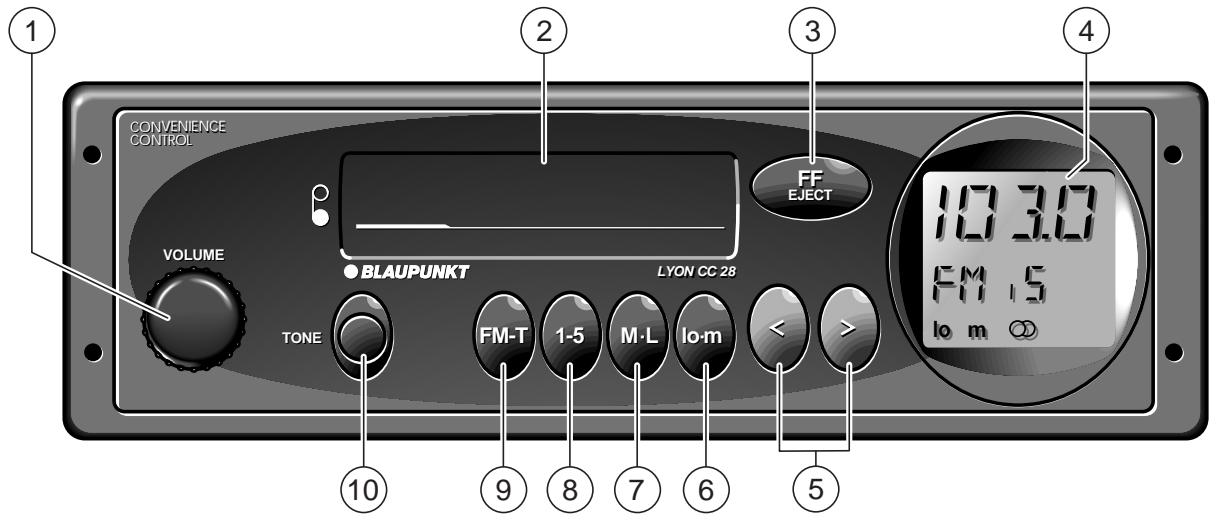

Σύντομες οδηγίες χρήσεως

Σύντομη περιγραφή

- 1 Άνοιγμα / κλείσιμο**
Γυρίστε το κουμπί.
Άνοιγμα ↶ Κλείσιμο ↷
Ρύθμιση έντασης ήχου: Γυρίστε το κουμπί.
- 2 Υποδοχή κασέτας**
- 3 FF - Γρήγορη περιέλιξη της ταινίας προς τα εμπρός**
Ενεργοποίηση / απενεργοποίηση:
Πατήστε το πλήκτρο ελαφρά.
Eject - Εξαγωγή κασέτας: Πατήστε το πλήκτρο δυνατά.
- 4 Ένδειξη για**

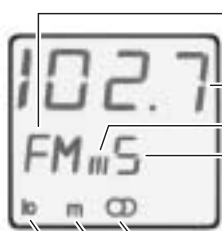

- Μπάντα
- Συχνότητα
- Επίπεδο αποθήκευσης
- Στερεοφωνική απόδοση
- Stereo
- Χειροκίνητη ρύθμιση σταθμών
- Ευαισθησία (ανίχνευσης σταθμών)

- 5 <>**
Επιλογή σταθμού
Αυτόματα ή χειροκίνητα (“m” εμφανίζεται στην οθόνη ενδείξεων). Εναλλαγή με το πλήκτρο **lo•m** ⑥.
- 6 lo•m**
Η ένδειξη “lo” ανάβει στην οθόνη ενδείξεων: κανονική ευαισθησία ανίχνευσης σταθμών (μόνο στα FM).

Η ένδειξη “lo” δεν ανάβει στην οθόνη ενδείξεων: υψηλή ευαισθησία ανίχνευσης (μόνο στα FM).

Το **m** δίνει φωτεινό σήμα - χειροκίνητη εναρμόνιση των σταθμών

Πρόσθετη λειτουργία
Εναλλαγή στερεοφωνικής / μονοφωνικής απόδοσης:
Πατήστε το πλήκτρο **lo•m** περισσότερο από 2 δευτερόλεπτα.
- 7 M•L**
Εναλλαγή MW (μεσαία κύματα) και LW (μακρά κύματα). Πατήστε το πλήκτρο επανειλημμένα.
- 8 1-5**
Για την αποθήκευση και την ανάκληση των σταθμών.

- 9 FM•T (Frequenz Modulation)**
Εναλλαγή για τα επίπεδα αποθήκευσης FM I, II, III και T (Travelstore). – Αποθήκευση και ανάκληση των 5 σταθμών με το δυνατότερο σήμα.
Αποθήκευση “T”:
Πατήστε το πλήκτρο **FM•T** έως ότου ξεκινήσει η αναζήτηση στην οθόνη ενδείξεων.
Ανάκληση “T”:
Πατήστε το πλήκτρο **FM•T** επανειλημμένα όσες φορές χρειαστεί, έως ότου εμφανιστεί η ένδειξη “T” στην οθόνη ενδείξεων. Μετά πατήστε σύντομα το πλήκτρο σταθμού, ενδεχομένως περισσότερες φορές.
- 10 TONE**
Ρύθμιση ήχου
↶ περισσότερα μπάσα
↷ περισσότερα πρίμα

Σημαντικές υποδείξεις

Οδική ασφάλεια

Σαν οδηγός αυτοκινήτου πρέπει να δώσετε όλη σας την προσοχή στην οδική κυκλοφορία. Χρησιμοποιήστε λοιπόν το ηχοσύνολο του αυτοκινήτου πάντα με τέτοιο τρόπο, ώστε να είστε ανά πάσα στιγμή σε θέση να αντιμετωπίσετε τις εκάστοτε παρουσιαζόμενες καταστάσεις στην οδική κυκλοφορία. Σε κρίσιμες καταστάσεις σας συμβουλεύουμε να μην κάνετε χρήση του ραδιοφώνου σας. Σκεφτείτε, ότι με ταχύτητα 50 χιλ. / ώρα το αυτοκίνητό σας διανύει κάθε δευτερόλεπτο 14 μέτρα. Τα ακουστικά προειδοποιητικά σήματα π.χ. της αστυνομίας και της πυροσβεστικής υπηρεσίας πρέπει να γίνονται αντιληπτά εντός του αυτοκινήτου έγκαιρα και με ασφάλεια. Γι' αυτό τον λόγο να ακούτε το πρόγραμμα της ρεσεκίας σας κατά τη διάρκεια της διαδρομής μόνο στην κατάλληλη ένταση ήχου, ώστε να αντιδράσετε έγκαιρα στα προειδοποιητικά αυτά σήματα.

Εγκατάσταση - σύνδεση

Αν θέλετε να τοποθετήσετε ή να επεκτείνετε την εγκατάσταση μέσα στο αυτοκίνητο μόνοι σας, θα πρέπει πρώτα να διαβάσετε οπωσδήποτε τις οδηγίες τοποθέτησης και σύνδεσης. Μην συνδέετε τις εξόδους των ηχείων με γείωση! Χρησιμοποιείστε αποκλειστικά και μόνο εξαρτήματα και ανταλλακτικά που εγκρίνονται από την Blaupunkt.

Λειτουργία ραδιοφώνου

Επιλογή μπάνας

Μπορείτε να επιλέξετε ανάμεσα σε: Υπερβραχέα (FM) 87,5 - 108 Mhz, Μεσαία (MW) 531 - 1602 Hz και Μακρά (LW) 153 - 279 Hz.

- Πατήστε το πλήκτρο **FM•T** ή **M•L** για να επιλέξετε την επιθυμητή μπάνα.

Εναλλαγή μεταξύ MW και LW:

- Πατήστε το πλήκτρο **M•L**.

Αναζήτηση σταθμών

Η ένδειξη “m” δεν πρέπει να ανάβει. Αν χρειαστεί αλλάξετε με **Io•m**

- πατήστε το πλήκτρο **< >** δεξιά ή αριστερά.

Η συσκευή αναζητά αυτομάτως τον επόμενο σταθμό.

Εάν κρατήσετε το πλήκτρο **< >** πατημένο, θα γίνει γρήγορη αναζήτηση σταθμών.

Χειροκίνητη ρύθμιση των σταθμών

Το m (χειροκίνητα) θα πρέπει να δίνει φωτεινό σήμα στο Display. Ενεργοποιήστε το ενδεχομένως με **Io•m**

- Πατήστε σύντομα το πλήκτρο **< >** δεξιά ή αριστερά.

Η συχνότητα αλλάζει βαθμιαία από αυξητική σε πτωτική.

Εάν κρατήσετε το πλήκτρο αιώρησης

πατημένο, θα γίνει ταχύτερη εναλλαγή των συχνοτήτων.

Αλλαγή ευαισθησίας ανίχνευσης σταθμών (μόνο στα FM)

Μπορείτε να αλλάξετε την ευαισθησία της αυτόματης ανίχνευσης σταθμών στα FM.

Για να γίνει αυτό

- πατήστε το πλήκτρο **Io•m**. Όταν στην οθόνη εμφανίζεται η ένδειξη “Io”, αναζητούνται μόνο οι σταθμοί με καλή λήψη (χαμηλή ευαισθησία). Όταν στην οθόνη δεν εμφανίζεται η ένδειξη “Io”, αναζητούνται και σταθμοί με λιγότερο καλή λήψη (μεγαλύτερη ευαισθησία).

Εναλλαγή στερεοφωνικής / μονοφωνικής απόδοσης

Αν θέλετε να αλλάξετε μεταξύ στερεοφωνικής και μονοφωνικής απόδοσης:

- Πατήστε το πλήκτρο **Io•m** για περίπου 2 δευτερόλεπτα. Όταν η αναπαραγωγή είναι στερεοφωνική, η ένδειξη \odot δεν εμφανίζεται στην οθόνη ενδείξεων.

Κάθε φορά που ανοίγετε την συσκευή, η αναπαραγωγή είναι στερεοφωνική.

Όταν η λήψη δεν είναι καλή η συσκευή επιλέγει αυτόματα μονοφωνική απόδοση.

Αποθήκευση σταθμών

Μπορείτε να αποθηκεύσετε πέντε σταθμούς σε κάθε επίπεδο αποθήκευσης (I, II και T), με την βοήθεια των πλήκτρων σταθμών **1, 2, 3, 4, 5**.

- Στα FM επιλέξτε επίπεδο αποθήκευσης με το πλήκτρο **FM•T**.

Στα μεσαία (MW) και στα μακρά κύματα (LW) έχετε επίσης τη δυνατότητα αποθήκευσης πέντε σταθμών σε κάθε μάντα.

- Με τη βοήθεια των πλήκτρων **1 - 5** επιλέξτε την θέση αποθήκευσης για τον σταθμό που θέλετε να αποθηκεύσετε.
- Συντονιστείτε σε ένα σταθμό με το πλήκτρο **< >** (αυτόματα ή χειροκίνητα).
- Πατήστε το πλήκτρο σταθμού στο οποίο θέλετε να αποθηκεύσετε τον συγκεκριμένο σταθμό, μέχρι να ακουστεί και πάλι το πρόγραμμα.

Ο σταθμός έχει πλέον αποθηκευτεί.

Η οθόνη ενδείξεων δείχνει το αντίστοιχο επίπεδο αποθήκευσης και την θέση αποθήκευσης.

Υπόδειξη:

Αν επιλέγετε έναν ήδη αποθηκευμένο σταθμό, θα αναβοσβήνει το αντίστοιχο πλήκτρο σταθμού και το επίπεδο αποθήκευσης για περίπου 5 δευτερόλεπτα στην οθόνη ενδείξεων.

Αυτόματη αποθήκευση σταθμών με το δυνατότερο σήμα με το Travelstore

Μπορείτε να αποθηκεύσετε αυτόματα πέντε σταθμούς FM που έχουν το δυνατότερο σήμα στην εκάστοτε περιοχή λήψης, ταξινομημένα κατά συχνότητα. Αυτή η λειτουργία είναι ιδιαίτερη χρήσιμη όταν ταξιδεύετε.

- Πατήστε το πλήκτρο **FM•T** για τουλάχιστον 2 δευτερόλεπτα.

Η συσκευή αναζητά τους επόμενους σταθμούς FM και τους αποθηκεύει στο επίπεδο αποθήκευσης "T" (Travelstore).

Όταν η διαδικασία ολοκληρωθεί, η συσκευή επιλέγει τον πρώτο σταθμό.

Η αποθήκευση σταθμών στο επίπεδο Travelstore μπορεί να γίνει και χειροκίνητα, εάν επιθυμείτε.

Κλήση των αποθηκευμένων σταθμών

Είστε σε θέση να καλέσετε αποθηκευμένους σταθμούς, πατώντας το σχετικό πλήκτρο.

- Επιλέξτε το επίπεδο αποθήκευσης
Για το σκοπό αυτό να πατάτε το **FM•T**, μέχρι να εμφανιστούν στο Display οι ενδείξεις **I, II, III** ή **T**.
- Επιλέξτε το σταθμό, πατώντας το **1-5**, ασκώντας ενδεχομένως περισσότερες φορές πίεση.

Λειτουργία κασετοφώνου

Αναπαραγωγή κασέτας

Τοποθέτηση κασέτας

- Ανοίξτε τη συσκευή.
- Τοποθετήστε την κασέτα με το άδειο πηνίο να δείξει προς τα μπροστά και η ανοιχτή πλευρά να δείχνει προς τα αριστερά.

Η αναπαραγωγή της κασέτας ξεκινά.

Όταν η κασέτα φτάσει στο τέλος της, η συσκευή θα επιστρέψει αυτόματα στη λειτουργία ραδιοφώνου.

Εξαγωγή κασέτας

- Πατήστε δυνατά το πλήκτρο **FF / Eject**. Η κασέτα βγαίνει από την υποδοχή της.

Γρήγορη περιέλιξη ταινίας προς τα εμπρός

Για να ξεκινήσετε ή να σταματήσετε την γρήγορη περιέλιξη ταινίας

- πατήστε ελαφρά το πλήκτρο **FF / Eject**.

Παράρτημα

Οδηγίες φροντίδας

Χρησιμοποιήστε στο αυτοκίνητο μόνο κασέτες τύπου C60 / C90. Προστατέψτε τις κασέτες σας από βρωμιά, σκόνη και θερμοκρασία μεγαλύτερη των 50°C. Αν οι κασέτες είναι κρύες, αφήστε τις να ζεσταθούν πριν τις χρησιμοποιήσετε, για να αποφύγετε δυσλειτουργίες κατά την αναπαραγωγή. Μετά από περίπου 100 ώρες λειτουργίας ενδέχεται να παρουσιαστούν διαταραχές αναπαραγωγής και ήχου, λόγω συσσωρευμένης σκόνης στην ελαστική τροχαλία και την κεφαλή.

Για τον καθαρισμό της συσκευής χρησιμοποιήστε ειδικές κασέτες καθαρισμού κεφαλής ή, σε δύσκολες περιπτώσεις, μπατονέτα την οποία θα έχετε βρέξει ελαφρά με οινόπνευμα. Μην χρησιμοποιείτε ποτέ σκληρά εργαλεία.

Τεχνικά στοιχεία

Ενισχυτής

Ισχύς εξόδου: 2 x 5,5 Watt Sinus
(σύμφωνα με DIN 45 324/3.1)
σε 4 Ω

FM:

Ευαισθησία: 1,3 μV στα 26 dB
λόγος σήματος προς θόρυβο

Απόκριση

συχνότητας: 35 - 15 000 Hz (-3 dB)

Κασετόφωνο:

Απόκριση

συχνότητας: 40 - 14 000 Hz (-3 dB)

Με επιφύλαξη τεχνικών μετατροπών

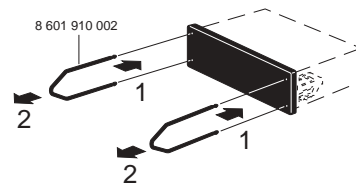
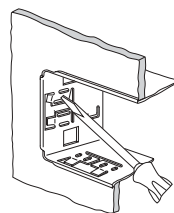
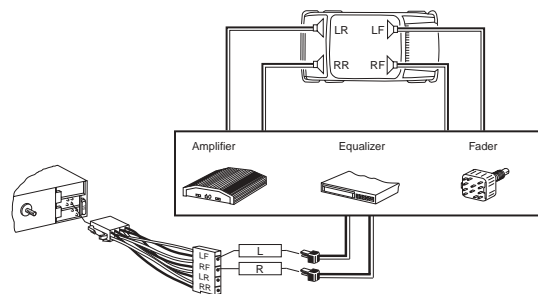
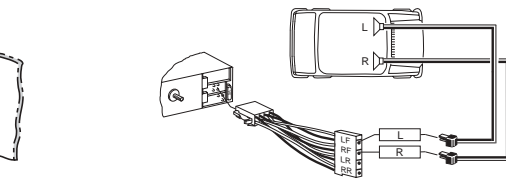
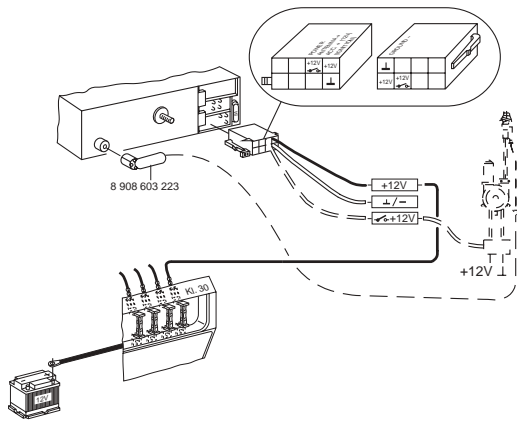
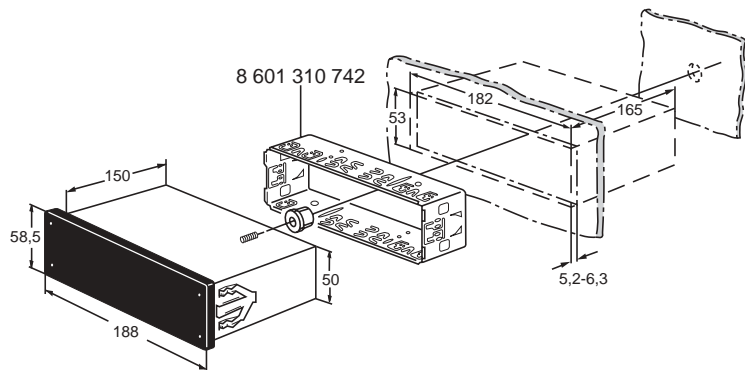

Σαν κατασκευαστές ραδιοφωνικών συσκευών BLAUPUNKT, που διατίθενται στην ελληνική αγορά παρέχουμε στον τελικό καταναλωτή την εξής

ΕΓΓΥΗΣΗ

ΠΡΟΙΟΝ: Ραδιοκασετόφωνα, ηχεία και ενισχυτές αυτοκινήτων

1. Αίρουμε δωρεάν όλα τα ελαττώματα, που αποδεδειγμένα οφείλονται σε ελαττωματικά υλικά ή διαδικασίες παραγωγής και εμφανίζονται κατά τη χρονική διάρκεια της εγγύησης. Διατηρούμε το εκλεκτικό δικαίωμα να προβούμε σ' αυτή την άρση είτε επιδιορθώνοντας, είτε αντικαθιστώντας το προϊόν. Στην εγγύηση περιλαμβάνεται και η εργασία της δωρεάν εξαγωγής και επανατοποθέτησης του προϊόντος. Από την εγγύηση δεν καλύπτονται ελαττώματα, που οφείλονται σε ασυνήθη ή ακατάλληλη χρήση, σε εσωτερικές ή εξωτερικές μετατροπές του προϊόντος, που δεν έχουν πραγματοποιηθεί από εμάς, σε ακατάλληλη τοποθέτηση της ραδιοφωνικής εγκατάστασης του αυτοκινήτου ή της κεραίας ή σε ανεπάρχεια απόδοσης των παρασίτων.
2. Η χρονική διάρκεια της εγγύησης είναι δώδεκα (12) μήνες και αρχίζει την ημέρα της αγοραπωλησίας.
3. Η όποια αξίωση από την εγγύηση πρέπει να γνωστοποιείται σε μας ή εξουσιοδοτημένο κατάστημα εξυπηρέτησης μέσα στη χρονική διάρκεια της εγγύησης με ταυτόχρονη επίδειξη της απόδειξης αγοράς.
4. Η παρούσα εγγύηση δεν καλύπτει άλλες αξιώσεις πέραν αυτών, που περιγράφονται στην παράγραφο 1.

ΠΡΟΣΟΧΗ: Να απευθύνεστε στα αναγραφόμενα συνεργεία επισκευής. Η απόδειξη πώλησης αποτελεί το αποδεικτικό της εγγύησης. Φυλάξτε την επιμελώς, για να την παρουσιάσετε σε περίπτωση που χρειαστεί.

BLAUPUNKT-WERKE GmbH
Hildesheim, Γερμανία

ROBERT BOSCH A.E.

Τμήμα MCA

Κηφισού 162, 121 31 Περιστέρι

ΑΘΗΝΑ

Τηλ. 57.70.081 - 089, Fax: 57.70.080

Κ7/VKD 8 622 401 829 (GR)

