

OK

In Car Video

IVTV-01

Bedienungs- und Einbauanleitung
Operating and installation instructions
Notice d'emploi et de montage
Istruzioni d'uso e di installazione
Gebruiksaanwijzing en inbouwhandleiding
Bruks- och monteringsanvisning
Instrucciones de manejo e instalación
Instruções de serviço e de montagem
Betjenings- og monteringsvejledning



<http://www.blaupunkt.com>

 **BLAUPUNKT**

INDICE

Note sulla sicurezza	39
Note su installazione e funzionamento	40
Installazione del tuner	40
Telecomando	42
Funzioni	43
Accensione del tuner TV	43
Spegnimento del tuner TV	43
Modalità di selezione TV/CATV/ AV1/AV2	43
Programmazione dei canali TV/CATV	44
Riconoscimento del segnale di entrata	44
Selezione di canale	44
Uscita AV	45
Possibilità di allacciamento	45
Installazione	46
Sistema Antenna Diversity	46
Collegamento di protezione	48
Accessori	49
Dati tecnici	49

Vi siamo grati per aver scelto un prodotto Blaupunkt e vi auguriamo un buon divertimento con il vostro nuovo apparecchio.

Prima di mettere in funzione l'apparecchio per la prima volta, vi raccomandiamo di leggere attentamente le presenti istruzioni d'uso.

I redattori dei testi di istruzione per l'uso della Blaupunkt si premurano continuamente a rendere queste istruzioni quanto più semplici e quanto più comprensibili possibile. Se dovete avere lo stesso bisogno di chiarimenti in merito all'impiego dell'apparecchio, vi preghiamo di rivolgervi al vostro negoziante specializzato oppure di telefonare alla linea diretta di assistenza del vostro paese (hotline). I numeri dei servizi di assistenza per i vari paesi sono riportati sul retro del presente opuscolo.

Per i prodotti acquistati nell'ambito dei paesi dell'Unione Europea concediamo una garanzia di fabbricante. Potete richiamare le condizioni di garanzia dal sito www.blaupunkt.de, oppure richiederle direttamente a:

Blaupunkt GmbH
Hotline
Robert-Bosch-Str. 200
D-31139 Hildesheim

Note sulla sicurezza

In fase di montaggio e allacciamento osservate per favore le seguenti note sulla sicurezza.

- Staccate i due poli, positivo e negativo, della batteria.
- Nel fare ciò osservate le note sulla sicurezza del fabbricante d'auto.
- Prima di effettuare i buchi di fissaggio e quelli di passaggio cavi, accertatevi che non danneggerete cavi coperti, il serbatoio di benzina o condutture di carburante!

Note su installazione e funzionamento

Installazione del tuner

- Scegliete innanzi tutto il posto adatto per l'installazione del tuner, facendo attenzione che l'apparecchio venga poi fissato saldamente, senza venir esposto all'umidità o alla possibilità di imbrattamento. I cavi devono venir posati in modo tale, da escludere che i passeggeri possano incappare negli stessi e strapparli.
- Bisogna anche fare attenzione a non installare il tuner in un posto esposto al diretto influsso di fonti di calore (p. es. riscaldamento, raggi solari), al fine di evitare disturbi di funzionamento dovuti a surriscaldamento.
- Eseguite per il tuner tutti gli allacciamenti di audio, video e alimentazione di corrente (vedasi lo schema di allacciamento della seguente illustrazione), necessari per installare il sistema. Il sensore a raggi infrarossi deve venir posizionato in modo da escludere che ci siano degli ostacoli interposti tra il sensore e il posto previsto per il telecomando, altrimenti ci potrebbero essere dei difetti nella trasmissione di segnali.

Nota:

Nella seguente illustrazione vengono indicati tutti i possibili tipi di allacciamento per il tuner. Il vostro Car-System potrebbe anche non corrispondere a quanto riportato nell'illustrazione.

Allacciamento tuner

ITALIANO

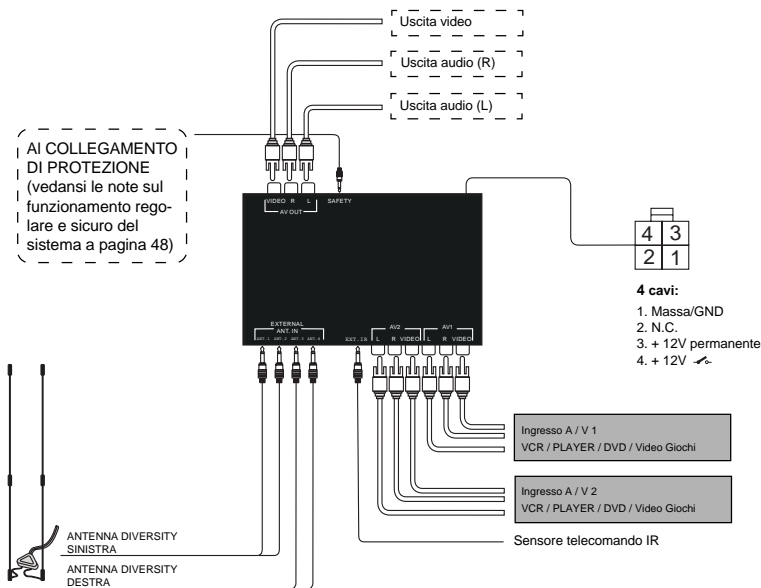

NOTE SU INSTALLAZIONE E FUNZIONAMENTO

Telecomando

MUTE (ammutolimento)

Premendo questo tasto si disinscrive il volume del monitor.

TV ON/OFF

Per accendere e spegnere il televisore.

Gruppo dei tasti TV.

Tasti di selezione programma

Quando si preme uno di questi tasti il tuner si commuta su un altro canale TV.

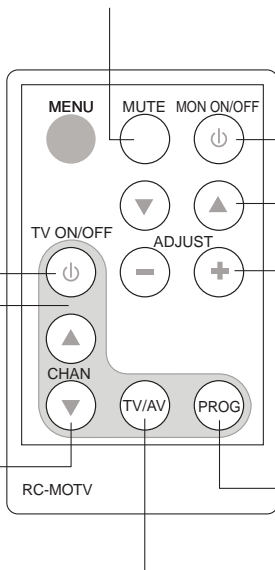

MON ON/OFF

Per accendere e spegnere il monitor.

SU/GIU'

Per la selezione dei punti di menu OSD.

-/+

Regolazione del volume per l'altoparlante del monitor.

Auto Program

Quando premete questo tasto, il tuner si sintonizza brevemente su tutti i canali disponibili e li memorizza.

AV/TV

Tramite questo regolatore si possono selezionare le entrate video e audio (AV 1/2).

Funzioni

Con il telecomando in dotazione potete comandare a distanza sia il tuner TV IVTV-01 come anche il monitor da montaggio sotto il tetto IVMR-7001.

La parte incorniciata sul telecomando è per i comandi del tuner TV.

Accensione del tuner TV

Per accendere il tuner TV premete il tasto TV ON/OFF.

Spegnimento del tuner TV

Per spegnere il tuner TV premete nuovamente il tasto TV ON/OFF.

Selezione di modalità TV/CATV/AV1/AV2

Azionando il tasto TV/AV eseguite le commutazioni tra i vari canali e tra le opzioni di entrata TV, CATV, AV1 e AV2.

Sistema	TV	TV via cavo (CATV)
PAL/BG	Canali TV via cavo 2 ~ 69	Canali TV via cavo 1 ~ 57

Fonte di entrata	Descrizione
AV1	Entrata esterna 1 audio/video
AV2	Entrata esterna 2 audio/video

FUNZIONI

Programmazione dei canali TV/ CATV

Con il tasto PROG potete programmare i canali desiderati per CATV o per il settore VHF/UHF. Quando premete il tasto PROG, il tuner esegue una corsa di ricerca canali e memorizza tutti i canali ricevibili. Durante la programmazione automatica viene visualizzata l'indicazione di stato "AUTO".

Il sistema memorizza i canali TV e CATV in diversi punti in memoria.

Questa funzione è disponibile soltanto nelle modalità d'esercizio TV o CATV.

Nota:

Per interrompere la programmazione automatica premete il tasto CHANNEL. Generalmente però è preferibile NON interrompere la programmazione automatica, poiché in seguito all'interruzione non vengono poi memorizzati tutti i canali.

Riconoscimento del segnale di entrata

Il sistema del tuner riconosce automaticamente se viene ricevuto un segnale o se un segnale non può venire ricevuto in tutte le modalità di entrata di segnale. Quando non è possibile identificare nessun segnale, appare sul display l'indicazione di stato "No Signal" (nessun segnale). Non appena viene ricevuto un segnale, appare subito la rispettiva indicazione sul display.

Selezione di canale

Con i due tasti CHANNEL ▼/▲ potete selezionare il canale desiderato. Se avete memorizzato i canali con programmazione automatica, con questi tasti eseguite le commutazioni tra i canali programmati. Se tenete premuto uno dei tasti, vi spostate passo a passo attraverso tutti i canali programmati.

Uscita AV

Questa possibilità di allacciamento si usa per una trasmissione diretta del segnale audio all'autoradio. Perché ciò sia possibile, la radio deve essere dotata di un'entrata AUX. Attraverso l'uscita video, che trasmette soltanto segnali video, si possono allacciare schermi video aggiuntivi.

Possibilità di collegamento

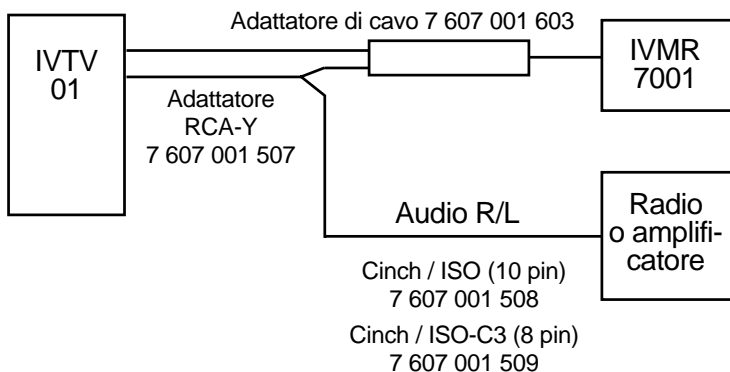
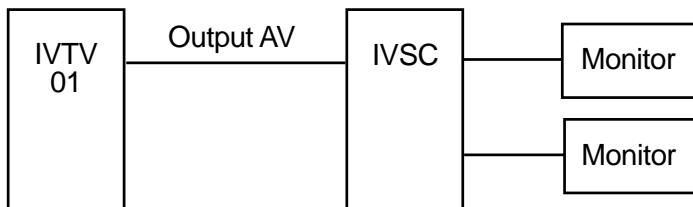

INSTALLAZIONE

Installazione

Sistema Antenna Diversity

Il sistema Antenna Diversity, integrato nel tuner, è stato concepito proprio per applicazioni in movimento ed ha il compito di rendere ottimale la ricezione del segnale TV.

a. Installazione

Staccate la copertura protettiva dallo zoccolo dell' antenna e fissatelo, incolandolo nel punto prescelto, che deve essere privo di polvere e grasso.

b. Impostazione dell'angolo

Al fine di ottenere la migliore qualità ricettiva, sistemate l'antenna possibilmente in modo tale, che un'asta si trovi in posizione orizzontale e l'altra in posizione verticale.

c. Note sull'installazione

- Installazione sul lunotto

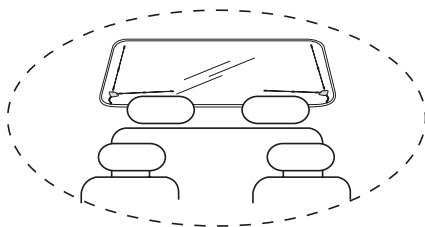

- Installazione sul parabrezza

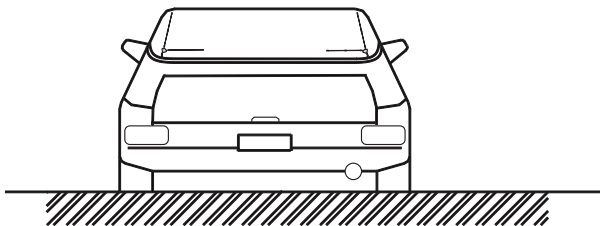

- Installazione sul vetro laterale

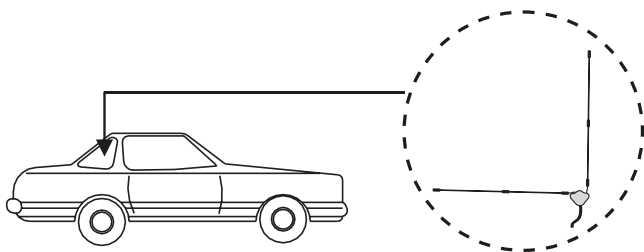

- Fissaggio di antenna

Le strisce autoadesive per l'antenna aderiscono in maniera ottimale soltanto dopo circa 24 ore. Non potete riutilizzare le strisce autoadesive dopo che le avete staccate dal vetro. Per un nuovo montaggio utilizzate le strisce autoadesive di riserva, che con le forbici potete tagliare nella forma adatta.

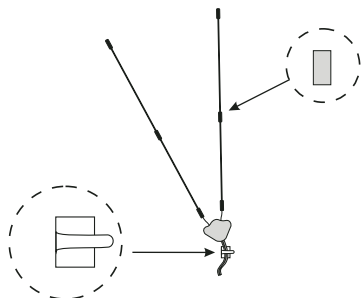

ITALIANO

- Allacciamento dell'antenna al Tuner Box

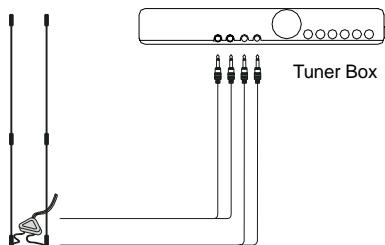

INSTALLAZIONE

Collegamento di protezione

Al fine di permettere l'esercizio TV, il modulo del tuner è dotato di un collegamento di protezione. Negli accessori in dotazione è previsto un cavo speciale protettivo. **Quando il sistema di sicurezza risulta essere installato a regola d'arte, la modalità d'esercizio TV può venire attivata soltanto con freno a mano tirato.** Le illustrazioni schematiche qui sotto riportate illustrano l'installazione del sistema. Per ulteriori chiarimenti rivolgetevi per favore ad un negoziante specializzato.

Selezione TV/AV	Funzione del collegamento di protezione	
	Auto in corsa	Auto ferma
TV-IN	Monitor spento	Monitor acceso
AV-IN	Monitor spento	Monitor acceso

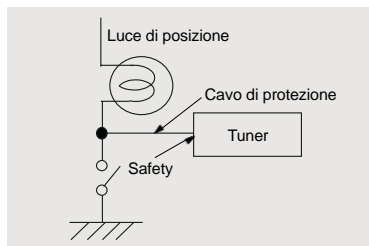
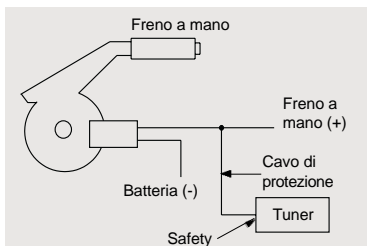

Blaupunkt-Werke GmbH in qualità di mandatario del fabbricante del prodotto modello TV Tuner IVTV-01, dichiara che lo stesso reca la marcatura $\text{C}\epsilon$ in conformità alla direttiva 89/336/CE, la marcatura e in conformità alla direttiva 95/54/CE, ed è conforme alle disposizioni di cui al D.M. del 28 Agosto 1995 n°548 (art.2 comma 1), in materia di prevenzione ed eliminazione dei disturbi radioelettrici provocati dai ricevitori di radiodiffusione sonora e televisiva.

Accessori

Cavo IR	1
Cavo AV	
Cavo della corrente	
Cavo di protezione	
Telecomando con batteria	
Istruzioni d'uso	

Dati tecnici

Entrata AV	2 x AV cinch
Uscita AV	1 x AV cinch
Canale TV	vedasi Pagina 43
Dimensioni (L x A x P)	182 x 27,4 x 134 mm
Peso	640 g
Sistema supportato	PAL/BG
Fusibile in vetro	3 ampere
Temperatura d'esercizio	0° C fino +60° C
Temperatura a deposito	-20° C fino +70° C
Tensione d'esercizio	10 V fino 16 V
Consumo di corrente circa	1 A (modalità TV), 0,76 A (modalità AV)
Consumo di corrente a circuito chiuso	< 1 mA
Impedenza video entrata/uscita	75 ohm
Impedenza audio entrata/uscita	620 ohm
Amplificazione video entrata/uscita	0 dB / 75 ohm
Amplificazione audio entrata/uscita	0 dB / senza carico

Con riserva di apporto modifiche!

Service-Nummern / Service numbers / Numéros du service après-vente / Numeri del servizio di assistenza / Servicenummers / Telefonnummer för service / Números de servicio / Números de serviço / Servicenumre

Country:	Phone:	Fax:	WWW:
Germany	(D) 0180-5000225	05121-49 4002	http://www.blaupunkt.com
Austria	(A) 01-610 390	01-610 393 91	
Belgium	(B) 02-525 5454	02-525 5263	
Denmark	(DK) 44 898 360	44-898 644	
Finland	(FIN) 09-435 991	09-435 99236	
France	(F) 01-4010 7007	01-4010 7320	
Great Britain	(GB) 01-89583 8880	01-89583 8394	
Greece	(GR) 210 57 85 350	210 57 69 473	
Ireland	(IRL) 01-4149400	01-4598830	
Italy	(I) 02-369 6331	02-369 6464	
Luxembourg	(L) 40 4078	40 2085	
Netherlands	(NL) 023-565 6348	023-565 6331	
Norway	(N) 66-817 000	66-817 157	
Portugal	(P) 01-2185 00144	01-2185 11111	
Spain	(E) 902-120234	916-467952	
Sweden	(S) 08-7501500	08-7501810	
Switzerland	(CH) 01-8471644	01-8471650	
Czech. Rep.	(CZ) 02-6130 0441	02-6130 0514	
Hungary	(H) 01-333 9575	01-324 8756	
Poland	(PL) 0800-118922	022-8771260	
Turkey	(TR) 0212-3350677	0212-3460040	
USA	(USA) 800-2662528	708-6817188	
Brasil (Mercosur)	(BR) +55-19 3745 2769	+55-19 3745 2773	
Malaysia (Asia Pacific)	(MAL) +604-6382 474	+604-6413 640	

Blaupunkt GmbH