



Radio / CD / MP3

Brighton MP35

7 645 160 510

Essen MP35

7 645 150 510



Istruzioni d'uso

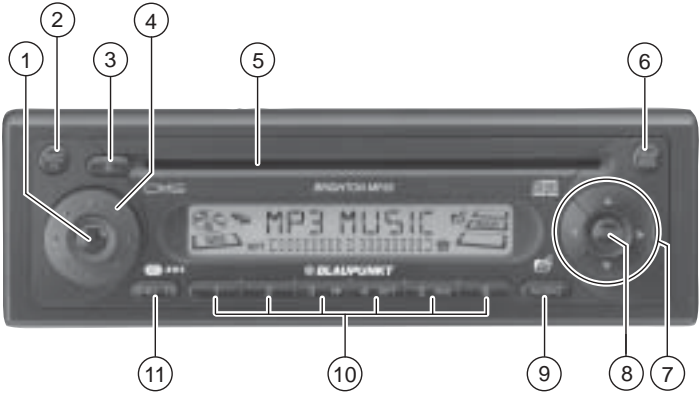

<http://www.blaupunkt.com>

 **BLAUPUNKT**



- ① Tasto per accendere e spegnere l'apparecchio, tasto di ammutolimento (Mute)
- ② Tasto **SRC** 
Premuta breve: selezione di fonte tra CD/MP3, Multilettore CD (se allacciato) o AUX.
Premuta lunga: breve indicazione dell'ora esatta.
- ③ Tasto  per l'espulsione del CD dall'apparecchio.
- ④ Regolatore del volume
- ⑤ Vano CD
- ⑥ Tasto **TRAF RDS**
Premuta breve: inserimento e disinserimento del pronto per ricezione messaggi sul traffico.
Premuta lunga: inserimento e disinserimento della funzione comfort RDS.
- ⑦ Blocco dei tasti a freccia
- ⑧ Tasto **MENU**
Premuta breve: richiama il menu per le impostazioni.
Premuta lunga: avvia la funzione Scan.
- ⑨ Tasto **AUDIO**, impostazione di bassi, acuti, balance e fader. Selezione della preregolazione di equalizzatore.
Inserimento, disinserimento e regolazione della funzione X-BASS.
- ⑩ Blocco dei tasti **1 - 6**
- ⑪ Tasto **BND•TS**
Premuta breve: selezione del livello di memoria FM e delle bande di frequenza OM e OL (OM/OL solo Brighton MP35).
Premuta lunga: avvio della funzione TravelStore

INDICE

Note di avvertimento e accessori	83	Informazioni sul traffico in esercizio CD	95
Inserimento/disinserimento ..	84	Estrazione del CD	95
Regolazione del volume	85	Esercizio MP3	96
Esercizio Radio	86	Preliminari per il CD con file MP3 .	96
Impostazione di tuner	86	Avvio dell'esercizio MP3	97
Inserimento di esercizio Radio	87	Impostazione di display	97
Funzione comfort RDS	87	Selezione di directory	98
Selezione di gamma d'onde / livello di memoria	87	Selezione di brano/file	98
Sintonizzazione di stazione	88	Corsa veloce di ricerca	98
Impostazione della sensibilità del ricercastazioni	88	Riproduzione dei brani in ordine casuale (MIX)	98
Memorizzazione di stazione	88	Breve ascolto dei brani (SCAN)	99
Memorizzazione automatica di stazione (Travelstore)	89	Ripetizione di brano o di tutta una directory (REPEAT)	99
Richiamo di stazione memorizzata .	89	Interruzione della riproduzione (PAUSA)	99
Breve ascolto delle stazioni ricevibili (SCAN)	89	Esercizio Multiletto CD	100
Impostazione della durata di ascolto breve	89	Avvio del multiletto CD	100
Tipo di programma (PTY)	90	Selezione di CD	100
Ottimizzazione della ricezione radio ..	91	Selezione di brano	100
Impostazione di indicazione	91	Ricerca veloce di brano (udibile) .	100
Messaggi sul traffico	92	Cambio di indicazione sul display	100
Esercizio CD	93	Ripetizione di singoli brani o di interi CD (REPEAT)	100
Avvio dell'esercizio CD	93	Riproduzione dei brani in ordine casuale (MIX)	101
Selezione di brano	93	Breve ascolto dei brani di tutti i CD (SCAN)	101
Ricerca veloce di brano	93	Interruzione della riproduzione (PAUSA)	101
Ricerca veloce di brano (udibile) ...	93	CLOCK - Ora esatta	102
Riproduzione dei brani in ordine casuale (MIX)	94	Sound	103
Breve ascolto di brano (SCAN)	94	X-BASS	104
Ripetizione di brano (REPEAT)	94	Regolazione dell'indicazioni di livello	105
Interruzione della riproduzione (PAUSE)	94	Fonti audio esterne	105
Cambio di indicazione sul display ..	94	Dati tecnici	106
Indicazione di testo di CD	95		

Note di avvertimento e accessori

Vi siamo grati per aver scelto un prodotto Blaupunkt e vi auguriamo un buon divertimento con il vostro nuovo apparecchio.

Prima di mettere in funzione l'apparecchio per la prima volta vi raccomandiamo di leggere attentamente le presenti istruzioni d'uso.

I redattori dei testi di istruzione per l'uso della Blaupunkt si premurano continuamente a rendere queste istruzioni quanto più semplici e quanto più comprensibili possibile. Se doveste avere lo stesso bisogno di chiarimenti in merito all'impiego dell'apparecchio, vi preghiamo di rivolgervi al vostro negoziante specializzato oppure di telefonare alla linea diretta di assistenza del vostro paese (hotline). I numeri dei servizi di assistenza sono riportati sul retro del presente opuscolo.

Concediamo una garanzia di produttore per gli apparecchi acquistati in uno dei paesi della Comunità Europea. Le condizioni di garanzia potete leggerle nel sito www.blaupunkt.de, o anche richiederle direttamente al seguente indirizzo.

Blaupunkt GmbH
Hotline
Robert Bosch Str. 200
D-31139 Hildesheim

Sicurezza stradale

 La sicurezza stradale ha priorità assoluta. Utilizzate pertanto l'apparecchio soltanto quando la situazione del traffico stradale lo permette. Prima di partire praticate le operazioni da eseguire con l'apparecchio, per familiarizzarvi con lo stesso. Deve essere garantito che si possano percepire tempestivamente i segnali di avvertimento della polizia, dei vigili del fuoco e del pronto soccorso. Durante il viaggio ascoltate pertanto il vostro programma sempre ad un volume adeguato.

Montaggio

Se intendete montare l'autoradio voi stessi, leggete prima le istruzioni di montaggio e collegamento riportate alla fine delle presenti istruzioni d'uso.

Accessori speciali

Impiegate esclusivamente gli accessori speciali approvati dalla Blaupunkt.

Telecomando

Con i telecomandi RC 08 o RC 10 (ottenibili come accessori extra) potete comandare le funzioni base dell'apparecchio con comodità e sicurezza, senza togliere le mani dal volante.

Non è possibile spegnere l'apparecchio con il telecomando.

Amplificatori

Si possono impiegare tutti gli amplificatori Blaupunkt e Velocity.

Multilettores CD (Changer)

Si possono allacciare i seguenti multilettores CD:

CDC A 08, IDC A 09 e CDC A 03.

INSERIMENTO/DISINSERIMENTO

Inserimento/disinserimento

Avete disponibili le seguenti possibilità di inserimento e disinserimento di apparecchio.

Inserimento e disinserimento tramite l'accensione d'auto

Quando l'apparecchio risulta essere allacciato in modo corretto con l'accensione dell'auto e non è stato spento con il tasto ①, la radio viene inserita e disinserita contemporaneamente con l'accensione dell'auto.

Inserimento e disinserimento tramite il tasto ①

⇒ Per inserire l'apparecchio premete il tasto ①.

⇒ Per spegnerlo tenete premuto il tasto ① per oltre due secondi.

L'apparecchio si spegne.

Nota:

- Per proteggere la batteria dell'auto-vettura, l'apparecchio si spegne automaticamente un'ora dopo che viene spenta l'accensione d'auto.

Accensione con inserimento di CD

Quando nell'apparecchio spento non risulta essere inserito nessun CD,

⇒ senza usar forza spingete il CD nel suo drive ⑤, con lato stampato in alto, fino a quando avvertite una resistenza.

Il CD viene inserito al suo posto automaticamente.

Non bisogna spingere il CD, né ostacolare il suo inserimento automatico.

L'apparecchio si accende. Incomincia la riproduzione di CD.

Nota:

- Se l'accensione d'auto è stata spenta prima di spingere il CD nel suo vano, dovete accendere l'apparecchio con il tasto ① per poter poi avviare la riproduzione del CD.

Regolazione del volume

Il volume si può regolare passo a passo dal valore 0 (spento) fino a 66 (massimo).

Per aumentare il volume

⇨ girate verso destra il regolatore del volume (4).

Per diminuire il volume

⇨ girate verso sinistra il regolatore del volume (4).

Impostazione del volume al momento di accensione

Nota:

- L'apparecchio è dotato di una funzione chiamata Time out (finestra Tempo). Se premete p. es. il tasto **MENU** (8) e selezionate un punto di menu, circa 8 secondi dopo la vostra ultima premuta di tasto l'apparecchio si commuta nella situazione precedente. Le impostazioni eseguite vengono memorizzate.

Potete regolare il livello di volume al momento dell'accensione.

- ⇨ Premete il tasto **MENU** (8).
- ⇨ Premete ripetutamente uno dei tasti ▼ o ▲ (7), fino a quando sul display appare "ON VOLUME".
- ⇨ Con i tasti ◀▶ (7) impostate il volume di ascolto al momento dell'accensione.

Per rendere più facile l'impostazione viene fatto sentire il livello di volume corrispondente al valore che state regolando.

Se impostate "LAST VOL", viene attivato il livello di volume che si aveva al momento dello spegnimento dell'apparecchio.

Nota:

- Per proteggere l'udito, il volume all'accensione viene limitato al valore "38". Se al momento dello spegnimento dell'apparecchio il volume era regolato su un valore superiore ed il valore per il momento dell'accensione è stato regolato su "LAST VOL", allora quando accendete l'apparecchio il volume risulta regolato sul valore "38".

Dopo aver ultimato l'impostazione

⇨ premete due volte il tasto **MENU** (8).

Ammutolimento celere (Mute)

Potete abbassare celermente il volume su un valore da voi impostato (Mute).

⇨ Premete **brevemente** il tasto (1).

Sul display appare "MUTE".

Abolizione del Mute

Per regolare il volume nuovamente sul livello precedente

⇨ premete di nuovo **brevemente** il tasto (1).

Regolazione del volume di ammutolimento

Si può regolare il livello del volume di ammutolimento (Mute Level).

⇨ Premete il tasto **MENU** (8).

⇨ Premete ripetutamente uno dei tasti ▼ o ▲ (7), fino a quando sul display appare "MUTE LVL".

⇨ Con i tasti ◀▶ (7) regolate il Mute Level.

A regolazione ultimata

⇨ premete due volte il tasto **MENU** (8).

Inserzione e disinserzione della conferma acustica

Quando per una funzione tenete premuto il tasto per oltre due secondi, p. es. per memorizzare su un tasto di stazione una determinata stazione radio, si sente una conferma acustica (bip). Il bip si può inserire e disinserire.

⇨ Premete il tasto **MENU** (8).

⇨ Premete ripetutamente uno dei tasti ▼ o ▲ (7), fino a quando sul display appare "BEEP ON" o "BEEP OFF".

⇨ Con i tasti ◀▶ (7) regolate il volume. Il valore "OFF" significa bip escluso, "ON" significa bip inserito.

A regolazione ultimata

⇨ premete il tasto **MENU** (8).

Ammutolimento nel corso delle telefonate

Se il vostro apparecchio è allacciato ad un telefono mobile, quando "staccate" il telefono l'autoradio ammutolisce. Per rendere possibile questa funzione, il telefono mobile deve essere allacciato all'autoradio in osservanza delle relative istruzioni di montaggio.

Sul display viene indicato "PHONE".

Esercizio Radio

Questo apparecchio è dotato di un ricevitore radio RDS. Molte emittenti FM trasmettono un segnale, che oltre al programma radio contiene anche informazioni, come nome di stazione e tipo di programma (PTY).

Non appena una stazione è ricevibile, appare sul display il nome di questa stazione.

Impostazione di tuner

Al fine di garantire un funzionamento della radio senza disturbi, l'apparecchio deve venire impostato sulla regione in cui è in funzione. Potete scegliere tra Europa (EUROPE), America (USA), Sudamerica (S-AMERICA) e Thailandia (THAI). In fabbrica l'apparecchio viene impostato sulla regione in cui viene venduto. Se notate dei problemi nella ricezione, controllate per favore questa impostazione.

Le funzioni radio descritte nelle presenti istruzioni d'uso valgono per tuner impostato su Europa (EUROPE).

⇨ Tenete premuti contemporaneamente i tasti **1** e **5** (10) e riaccendete la radio azionando il tasto (1).

Sul display viene indicato "TUNER".

⇨ Selezionate la desiderata area di tuner azionando i tasti ▼ o ▲ (7).

Per memorizzare l'impostazione,

⇨ prima spegnete e poi riaccendete l'apparecchio e attendete circa 8 secondi, dopo di che la radio si inserisce con l'impostazione ultimamente selezionata (Radio, CD/MP3, Multiletto CD o AUX).

Inserimento di esercizio Radio

Quando vi trovate il esercizio CD/MP3, Multiletto CD o AUX,

- ⇨ premete il tasto **BND•TS** (11), oppure
- ⇨ premete ripetutamente il tasto **SRC** (2), fino a quando sul display appare il livello di memorizzazione desiderato, p. es. "FM1".

Funzione comfort RDS

Le funzioni comfort AF (frequenza alternativa) e REGIONAL (regionale) ampliano la gamma delle prestazioni della vostra radio.

- AF: Con funzione comfort RDS attivata, l'apparecchio cerca automaticamente la migliore frequenza di ricezione per la stazione sintonizzata.
- REGIONAL: In determinate ore del giorno alcune stazioni suddividono il loro programma in diversi programmi regionali. Con REG si evita una commutazione automatica su frequenze alternative con altri contenuti di programma.

Nota:

- REGIONAL deve venire espressamente attivato/disattivato nel menu.

Inserimento e disinserimento della funzione comfort RDS

Per attivare le funzioni comfort RDS AF e REGIONAL

- ⇨ tenete premuto il tasto **TRAF RDS** (6) per oltre due secondi.

Le funzioni comfort RDS sono attive, quando sul display si illumina il corrispondente simbolo "RDS".

Inserimento e disinserimento di REGIONAL

- ⇨ Premete il tasto **MENU** (8).
- ⇨ Premete ripetutamente uno dei tasti ▼ e ▲ (7), fino a quando sul display appare "REG". Dopo l'abbreviazione "REG" appare "OFF" o "ON".
- ⇨ Per inserire o disinserire REGIONAL, premete uno dei tasti ► o ◀ (7).
- ⇨ Premete il tasto **MENU** (8).

Selezione di gamma d'onde / livello di memoria

Con questo apparecchio potete ricevere programmi delle bande di frequenza FM, come anche OM e OL (AM) (OM e OL solo per Brighton MP35). Per la gamma d'onde FM sono disponibili tre livelli di memoria (FM1, FM2 e FMT), mentre su ognuna delle gamme d'onde OM e OL è disponibile un livello di memoria.

Su ogni livello di memoria si possono memorizzare sei stazioni radio.

Per commutare tra i livelli di memoria FM1, FM2 e FMT o le gamme d'onde OM e OL

- ⇨ premete brevemente il tasto **BND•TS** (11).

ESERCIZIO RADIO

Sintonizzazione di stazione

Ci sono diverse possibilità di sintonizzazione di stazione.

Corsa di ricerca automatica di stazione

⇨ Premete uno dei tasti ▼ o ▲ (7).

La radio si sintonizza su una delle prossime stazioni ricevibili.

Sintonizzazione manuale

La sintonizzazione si può eseguire anche manualmente.

Nota:

- La sintonizzazione manuale è possibile soltanto con disattivata funzione comfort RDS.

⇨ Premete uno dei tasti ◀ o ▶ (7).

Come sfogliare in una catena di stazioni (solo FM)

Se una stazione irradia più programmi, potete sfogliare in una tale cosiddetta "catena di stazioni".

Nota:

- Per poter usufruire di questa funzione deve essere attivata la funzione comfort RDS.
- ⇨ Premete uno dei tasti ◀ o ▶ (7) per passare alla prossima stazione della catena di stazioni.

Nota:

- Allora sarà possibile la sintonizzazione su un'altra stazione da voi previamente già ascoltata. A tale scopo fate uso di una delle funzioni Scan o Travelstore.

Impostazione della sensibilità del ricercastazioni

Potete impostare se ricevere soltanto stazioni potenti oppure anche quelle di minore potenza.

⇨ Premete il tasto **MENU** (8).

⇨ Premete ripetutamente uno dei tasti ▼ o ▲ (7), fino a quando sul display appare "SENS" ed il valore attualmente impostato.

"SENS HI6" indica la sensibilità massima, "SENS LO1" quella minima.

⇨ Con i tasti ◀▶ (7) impostate la sensibilità desiderata.

Dopo aver ultimato l'impostazione

⇨ premete il tasto **MENU** (8).

Nota:

- Per FM e OM o OC (AM) potete impostare gradi differenti di sensibilità (OM/OL solo per Brighton MP35).

Memorizzazione di stazione

Memorizzazione manuale di stazione

⇨ Selezionate il livello di memoria desiderato FM1, FM2, FMT, oppure una delle gamme d'onde OM o OL (OM/OL solo per Brighton MP35).

⇨ Sintonizzatevi sulla stazione desiderata.

⇨ Tenete premuto per oltre due secondi il tasto di stazione **1 - 6** (10), sul quale intendete memorizzare la stazione in ascolto.

Memorizzazione automatica di stazione (Travelstore)

Potete memorizzare automaticamente le sei stazioni di maggiore potenza della regione in cui vi trovate (solo FM). La memorizzazione avviene sul livello di memoria FMT.

Nota:

- Vengono allora cancellate le stazioni previamente memorizzate su questo livello.
- ⇒ Tenete premuto il tasto **BND•TS** (11) per oltre due secondi.

Ha inizio la memorizzazione. Sul display appare "FM TSTORE". Dopo che è stata ultimata la memorizzazione, la stazione viene fatta sentire sul posto 1 di memoria sul livello FMT.

Richiamo di stazione memorizzata

- ⇒ Selezionate il livello di memoria o la gamma d'onde.
- ⇒ Premete il tasto di stazione **1 - 6** (10) corrispondente alla stazione desiderata.

Breve ascolto delle stazioni ricevibili (SCAN)

Utilizzando la funzione Scan potete ascoltare brevemente tutte le stazioni ricevibili. Nel menu potete regolare il tempo di breve ascolto da 5 fino a 30 secondi (a passi di 5 secondi).

Avvio di SCAN

- ⇒ Tenete premuto il tasto **MENU** (8) per oltre due secondi.

Viene avviato l'ascolto breve delle stazioni. Sul display appare prima brevemente "SCAN", poi appare lampeggiante il nome o la frequenza della stazione in ascolto.

Fine di SCAN, continua l'ascolto della stazione in onda

- ⇒ Premete il tasto **MENU** (8).

Finisce la ricerca Scan e rimane in onda la stazione ultimamente in ascolto.

Impostazione della durata di ascolto breve

- ⇒ Premete il tasto **MENU** (8).
- ⇒ Premete ripetutamente uno dei tasti **▼** o **▲** (7), fino a quando sul display appare "SCAN TIME".
- ⇒ Con i tasti **◀▶** (7) impostate il tempo desiderato per il breve ascolto di stazione.

A fine impostazione

- ⇒ premete due volte il tasto **MENU** (8).

Nota:

- Il tempo di breve ascolto impostato vale anche per la scansione eseguita per CD/MP3 e per il Multiletto CD.

ESERCIZIO RADIO

Tipo di programma (PTY)

Oltre al nome di stazione alcune emittenti FM irradiano anche informazioni sul tipo di programma trasmesso. La vostra autoradio è in grado di ricevere e visualizzare tali informazioni.

Le denominazioni dei tipi di programma possono essere p. es.:

CULTURE	TRAVEL	JAZZ
SPORT	NEWS	POP
ROCK	CLASSICS	

Con la funzione PTY potete selezionare stazioni che trasmettono proprio il tipo di programma che cercate.

PTY-EON

Quando è stato selezionato il tipo di programma ed avviata la corsa di ricerca, l'apparecchio si commuta automaticamente dalla stazione in ascolto ad una stazione che trasmette il programma selezionato.

Nota:

- Se non viene trovata nessuna stazione con il tipo di programma desiderato, si sente un bip e sul display appare brevemente "NO PTY". La radio si sintonizza nuovamente sulla stazione ultimamente in ascolto.
- Se la stazione in ascolto o un'altra stazione della stessa catena di trasmettenti irradia il tipo di programma desiderato più tardi, allora l'apparecchio si commuta automaticamente dalla stazione in ascolto, o dall'ascolto di CD/MP3 o di multiletto CD, sulla stazione con il tipo di programma desiderato.

Inserimento e disinserimento del PTY

- ⇨ Premete il tasto **MENU** (8).
- ⇨ Premete ripetutamente uno dei tasti ▼ o ▲ (7), fino a quando sul display appare "PTY ON" o "PTY OFF".
- ⇨ Premete uno dei tasti ► o ◀ (7) per inserire (ON) o disinserire (OFF) il PTY.
- ⇨ Premete il tasto **MENU** (8).

Selezione della lingua per il PTY

Potete selezionare la lingua, nella quale desiderate che appaiano le indicazioni dei tipi di programma. Sono disponibili le lingue "DEUTSCH", "ENGLISH" e "FRANÇAIS".

- ⇨ Premete il tasto **MENU** (8).
- ⇨ Premete ripetutamente uno dei tasti ▼ o ▲ (7), fino a quando sul display appare "PTY LANG".
- ⇨ Azionando i tasti ◀► (7) selezionate la lingua desiderata.

Dopo aver ultimato l'impostazione

- ⇨ premete due volte il tasto **MENU** (8).

Selezione del tipo di programma ed avvio del ricercastazioni

- ⇨ Premete uno dei tasti ◀ o ► (7).

Sul display appare l'indicazione del tipo di programma in ascolto.

- ⇨ Per cambiare tipo di programma, mentre viene visualizzato il tipo attuale di programma azionate i tasti

◀ e ▶ (7) per scegliere un altro tipo di programma.

Sul display appare brevemente l'indicazione del tipo di programma selezionato.

⇒ Premete uno dei tasti ▼ o ▲ (7) per avviare le ricercastazioni.

La radio si sintonizza sulla prossima stazione che trasmette il tipo di programma desiderato.

Ottimizzazione della ricezione radio

HICUT

La funzione Hicut comporta un miglioramento qualitativo nella ricezione quando ci sono dei disturbi radio (solo FM). In tal caso viene abbassato automaticamente il livello di disturbo.

Inserimento e disinserimento del HICUT

⇒ Premete il tasto **MENU** (8).

⇒ Premete ripetutamente uno dei tasti ▼ o ▲ (7), fino a quando sul display appare "HICUT".

⇒ Per impostare il HICUT premete uno dei i tasti ◀ e ▶ (7).

"HICUT 0" significa nessun abbassamento, "HICUT 1" significa invece abbassamento automatico del livello di disturbo.

⇒ Premete il tasto **MENU** (8).

Impostazione di indicazione

Per l'esercizio Radio potete far apparire sempre sul display in basso, a scelta, la gamma d'onde con il livello/posto di memoria e l'ora esatta, oppure il nome della stazione in ascolto o la sua frequenza.

Selezionate "FREQUENCY" per far apparire sul display il nome di stazione o la sua frequenza, oppure selezionate "CLOCK" per l'indicazione di gamma d'onde con il livello/posto di memoria e l'ora esatta.

⇒ Premete il tasto **MENU** (8).

⇒ Premete ripetutamente i tasti ▼ o ▲ (7), fino a quando sul display viene indicato "TUN DISP".

⇒ Azionate i tasti ◀ e ▶ (7) per la commutazione tra "CLOCK" e "FREQUENCY".

⇒ Premete due volte il tasto **MENU** (8).

Messaggi sul traffico

Il vostro apparecchio è dotato di un componente RDS-EON. La sigla EON significa **E**nhanced **O**ther **N**etwork.

Quando viene trasmessa un'informazione sul traffico stradale (TA), se state ascoltando una stazione che non irradia informazioni sul traffico, avviene una commutazione automatica su un'altra stazione della stessa catena, che trasmette tali messaggi.

Alla fine del messaggio sul traffico l'apparecchio si commuta automaticamente di nuovo sulla stazione ultimamente in ascolto.

Inserimento e disinserimento della precedenza per i messaggi sul traffico

⇨ Premete **brevemente** il tasto **TRAF** (6).

Viene attivata la precedenza per i messaggi sul traffico stradale quando sul display si illumina il simbolo di ingorgo.

Nota:

Si sente un avvertimento acustico,

- quando uscite dalla zona di trasmissione della stazione in ascolto che trasmette messaggi sul traffico;
- quando state ascoltando una stazione che trasmette messaggi sul traffico ed avete impostato il volume al minimo (0) e, mentre state ascoltando un CD/MP3, un CD del multiletto o AUX, uscite dalla zona di trasmissione della stazione che trasmette messaggi sul traffico ed il ricercastazioni scattato auto-

maticamente non trova nessuna nuova stazione con messaggi sul traffico;

- quando vi sintonizzate da una stazione che trasmette messaggi sul traffico su un'altra che invece tali messaggi non li trasmette.

In tali casi disinserite la precedenza per i messaggi sul traffico, oppure sintonizzatevi su una stazione che trasmette messaggi sul traffico stradale.

Impostazione del volume per i messaggi sul traffico stradale

⇨ Premete il tasto **MENU** (8).

⇨ Premete ripetutamente uno dei tasti **▼** o **▲** (7), fino a quando sul display appare "TA VOLUME".

⇨ Regolate il volume di ascolto con i tasti **◀▶** (7).

Dopo aver ultimato l'impostazione

⇨ premete due volte il tasto **MENU** (8).

Nota:

- Potete impostare il livello di volume per la durata del messaggio sul traffico stradale anche durante l'ascolto del messaggio, azionando il regolatore di volume (4).
- Per i messaggi sul traffico stradale potete impostare la distribuzione del livello di volume. Leggete a tale proposito quanto riportato al punto "Sound".

Esercizio CD

Con questo apparecchio potete riprodurre i CD audio, i CD-R e i CD-RW con diametri di 12 o di 8 cm.

 Pericolo di danneggiamento del drive CD!

Non si possono riprodurre i CD sagomati (CD shape).

Non ci assumiamo nessuna responsabilità per danni al drive CD conseguenti all'impiego di CD inadatti.

Per poter godervi riproduzioni ineccepibili ascoltate soltanto CD contrassegnati con il logo Compact Disc. Nel caso di CD provvisti di protezione anticopia si possono avere disturbi nella riproduzione. Blaupunkt non può garantire un ascolto ineccepibile dei CD provvisti di protezione anticopia!

Oltre ai CD audio, con questo apparecchio potete riprodurre anche CD con file musicali MP3. Leggete a tale proposito quanto scritto nel capitolo "Esercizio MP3".

Avvio dell'esercizio CD

Quando non è inserito nessun CD nell'apparecchio,

- ⇨ spingete il CD nel suo drive ⑤, con lato stampato rivolto verso l'alto, senza usar forza, fino ad avvertire una resistenza.

Il CD viene inserito nel drive automaticamente.

Non bisogna né ostacolare l'introduzione del CD né spingere.

Inizia allora la riproduzione del CD.

Nota:

- Se l'accensione d'auto è stata spenta prima di spingere il CD nel suo vano, dovete accendere l'apparecchio con il tasto ① per poter poi avviare la riproduzione del CD.

Quando nell'apparecchio è già inserito un CD,

- ⇨ premete ripetutamente il tasto **SRC**  ②, fino a quando sul display viene indicato "CD".

La riproduzione inizia nel punto in cui era stata interrotta.

Selezione di brano

- ⇨ Premete un tasto del blocco dei tasti a freccia ⑦ per selezionare il brano seguente o quello precedente.

Se premete una volta uno dei tasti ▼ o ◀ ⑦, viene avviata di nuovo la riproduzione del brano in ascolto.

Ricerca veloce di brano

Per avviare una corsa veloce di ricerca brano indietro o in avanti,

- ⇨ tenete premuto uno dei tasti ▼/▲ ⑦ fino a quando viene avviata la corsa veloce di ricerca indietro o in avanti.

Ricerca veloce di brano (udibile)

Per avviare una corsa veloce di ricerca brano indietro o in avanti,

- ⇨ tenete premuto uno dei tasti ◀▶ ⑦ fino a quando viene avviata la corsa veloce di ricerca indietro o in avanti.

ESERCIZIO CD

Riproduzione dei brani in ordine casuale (MIX)

⇨ Premete il tasto **5 MIX** (10).

Sul display appare brevemente "MIX CD". Il prossimo brano che ascolterete verrà scelto a caso.

Fine di MIX

⇨ Premete nuovamente il tasto **5 MIX** (10).

Sul display appare brevemente "MIX OFF" e il simbolo MIX sparisce.

Breve ascolto di brano (SCAN)

Potete avviare un breve ascolto di tutti i brani di un CD.

⇨ Premete per oltre due secondi il tasto **MENU** (8).

Viene fatto sentire brevemente il brano seguente.

Nota:

- Potete regolare la durata del breve ascolto. Leggete a tale proposito quanto riportato al punto "Impostazione della durata di ascolto breve" nel capitolo "Esercizio Radio".

Fine di Scan, proseguimento dell'ascolto del brano

⇨ Per disinserire la funzione Scan premete il tasto **MENU** (8).

Continua allora la riproduzione del brano in ascolto.

Ripetizione di brano (REPEAT)

Per ripetere l'ascolto di un brano

⇨ premete il tasto **4 RPT** (10).

Sul display appare brevemente "RPT TRCK" e si illumina il simbolo RPT. Il brano viene ripetuto, fino a quando non viene disattivato RPT.

Fine di REPEAT

Per disinserire la funzione di ripetizione

⇨ premete nuovamente il tasto **4 RPT** (10).

Sul display appare brevemente "RPT OFF" ed il simbolo RPT si spegne. La riproduzione continua normalmente.

Interruzione della riproduzione (PAUSE)

⇨ Premete il tasto **3** (10).

Sul display appare "PAUSE".

Fine di Pause

⇨ Con funzione Pause inserita premete il tasto **3** (10).

Viene ripresa la riproduzione.

Cambio di indicazione sul display

In esercizio CD potete scegliere tra due tipi di indicazione sul display:

- Indicazione di numero di brano e ora esatta
 - Indicazione di numero di brano e durata di brano
- ⇨ Premete il tasto **MENU** (8).

- ⇨ Azionate ripetutamente i tasti ▼ o ▲ (7), fino a quando sul display appare "CD DISP".
- ⇨ Premendo i tasti ◀ e ▶ (7) potete selezionare tra "PLAY TIME" e "CLOCK".
- ⇨ Premete due volte il tasto **MENU** (8).

Indicazione di testo di CD

Alcuni CD contengono testi relativi al CD. Nel testo di CD può essere indicato il nome dell'interprete, dell'album e del brano.

Ogni volta che cambiate brano, potete far apparire sul display il testo di CD come scritta corrente. Dopo che è stato indicato una volta il testo di CD, appare sul display l'indicazione standard. Leggete a tale proposito quanto riportato al punto "Cambio di indicazione sul display".

Inserimento e disinserimento del testo di CD

- ⇨ Premete il tasto **MENU** (8).
- ⇨ Premete ripetutamente uno dei tasti ▼ o ▲ (7), fino a quando sul display appare "CD TEXT".
- ⇨ Per inserire ("TEXT ON") e disinserire ("TEXT OFF") la funzione Testo di CD azionate i tasti ▶ e ◀ (7).

Dopo aver completato l'impostazione desiderata

- ⇨ premete due volte il tasto **MENU** (8).

Informazioni sul traffico in esercizio CD

Per poter ricevere le informazioni sul traffico in esercizio CD

- ⇨ premete il tasto **TRAF** (6).

La precedenza per i messaggi sul traffico è attivata quando sul display si vede illuminato il simbolo di ingorgo. Leggete a tale proposito quanto riportato al punto "Messaggi sul traffico".

Estrazione del CD

- ⇨ Premete il tasto Eject (3) accanto al vano di CD.

Il CD viene spinto in fuori.

- ⇨ Estraiete il CD.

Nota:

- Il CD spinto in fuori viene automaticamente inserito di nuovo dopo circa 10 secondi.
- Potete far uscire il CD anche con apparecchio spento ed anche quando è attiva un'altra fonte audio.

ESERCIZIO MP3

Esercizio MP3

Con questa autoradio potete riprodurre anche CD-R e CD-RW con file musicali MP3.

Preliminari per il CD con file MP3

La combinazione di masterizzatore CD, software di masterizzazione e CD vergine comporta a volte dei problemi nella riproduzione dei CD. Se insorgono dei problemi coi CD-R masterizzati, cambiate il produttore di disco registrabile, oppure cambiate il colore del CD-R vergine.

Il formato del CD deve essere ISO 9660 Level 1 o Level 2, oppure Joliet. Per tutti gli altri formati non può venire garantita una buona riproduzione.

Su un CD potete aprire al massimo 252 directory, che con questo apparecchio possono venir selezionate singolarmente.

A prescindere dal numero di directory, su un CD si può operare con fino a 999 file MP3, con un massimo di 255 file in una directory.

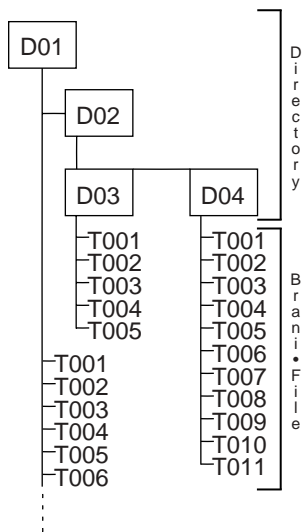

Con il PC potete assegnare nomi alle varie directory. Il nome di directory si può far apparire sul display dell'apparecchio. Eseguite la denominazione delle directory e dei brani in corrispondenza del vostro software di masterizzazione. Consultate a tale proposito le istruzioni d'uso del software.

Nota:

- Quando assegnate nomi alle directory ed ai brani/file, non usate segni speciali e vocali con dieresi.

Se è importante per voi ottenere una sequenza regolare per i file, sarà necessario usare un software in grado di mettere i file in ordine alfabetico-numerico. Se il vostro software non dispone di una tale funzione, potete ordinare i file anche manualmente. Per fare ciò,

dovete porre un numero, p. es. "001", "002", ecc., davanti ad ogni nome di file. Devono venire immessi anche gli zeri iniziali.

Per ogni brano di MP3 si possono visualizzare anche informazioni aggiuntive, come interprete, titolo e album (tag ID3). Questo apparecchio visualizza sul display anche i tag ID3 della versione 1.

Quando generate i file MP3 (codifica) partendo dai file audio, impiegate velocità di trasmissione (bit rate) non superiori a 256 kbit/sec.

Per poter utilizzare con questo apparecchio i file MP3, questi file devono avere l'estensione ".MP3".

Nota:

Al fine di garantire una riproduzione senza disturbi osservate le seguenti regole:

- Non attaccate ad un file qualsiasi (cioè non MP3) l'estensione ".MP3" e riproducete soltanto file MP3 veri e propri! Nella riproduzione questi altri file non vengono presi in considerazione.
- Non impiegate CD misti, contenenti file non MP3 e brani MP3. (Durante la riproduzione l'apparecchio legge soltanto i file MP3.)
- Non impiegate CD Mix-Mode, con brani audio CD e brani MP3. Se provate a riprodurre un CD Mix-Mode, verranno riprodotti soltanto i brani CD audio.

Avvio dell'esercizio MP3

L'esercizio MP3 si avvia come il normale esercizio CD. Leggete a tale proposito quanto riportato sotto "Avvio dell'esercizio CD" nel capitolo "Esercizio CD".

Impostazione di display

Per poter eseguire le seguenti impostazioni, nell'apparecchio deve essere inserito un CD con file MP3.

Impostazione del display standard

Si possono visualizzare sul display diverse informazioni relative al brano attuale:

- Numero di brano e durata di riproduzione "TRCK-TIME"
- Numero di brano e ora esatta "TRCK-CLK"
- Numero di directory e numero di brano "DIR-TRCK"
- Numero di directory e ora esatta "DIR-CLK"
- Numero di directory e durata di riproduzione "DIR-TIME"

Nota:

- Dopo uno scrolling del testo di MP3 in scritta corrente dopo il cambio di brano, le informazioni rimangono visualizzate in permanenza sul display.

Per cambiare il genere di informazione visualizzata

⇨ premete il tasto **MENU** (8).

⇨ Azionate ripetutamente i tasti ▼ o ▲ (7), fino a quando sul display appare "CD DISP".

ESERCIZIO MP3

⇒ Selezionate l'opzione desiderata azionando i tasti ◀ e ▶ (7).

Dopo aver ultimato l'impostazione

⇒ premete due volte il tasto **MENU** (8).

Impostazione dei testi correnti di MP3

Potete eseguire l'impostazione, per cui dopo ogni cambio di brano appare per una volta sul display uno dei seguenti testi in scritta corrente. Dopo che il testo è stato visualizzato al completo per una volta, appare sul display l'indicazione standard (v. sopra).

Sono disponibili le seguenti opzioni:

- Nome di directory ("DIR NAME")
- Nome di brano ("SONG NAME")
- Nome di album ("ALBM NAME")
- Nome di interprete ("ARTIST")
- Nome di file ("FILE NAME")

Nota:

- Interprete, brano e nome di album sono parti costitutive del tag ID del MP3 in versione 1 e possono venire indicati sul display solo se sono stati memorizzati con i file MP3. (Leggete a questo proposito anche le istruzioni d'uso del software per i file MP3 del PC o del software per il masterizzatore.)

Per scegliere una delle suddette opzioni

⇒ premete il tasto **MENU** (8).

⇒ Premete ripetutamente uno dei tasti ▼ o ▲ (7), fino a quando sul display appare "MP3 DISP".

⇒ Selezionate il testo con scritta corrente desiderato azionando i tasti ▶ e ◀ (7).

Dopo aver concluso l'impostazione

⇒ premete due volte il tasto **MENU** (8).

Selezione di directory

Per passare da una directory all'altra, in su o in giù,

⇒ premete una o più volte uno dei tasti ▼ o ▲ (7).

Selezione di brano/file

Per passare nell'attuale directory al brano/file seguente o a quello precedente,

⇒ premete una o più volte uno dei tasti ◀ o ▶ (7).

Se premete il tasto ◀ (7) una sola volta, verrà fatto sentire nuovamente il brano in ascolto.

Corsa veloce di ricerca

Per avviare una corsa veloce di ricerca in avanti o indietro,

⇒ tenete premuto uno dei tasti ◀ o ▶ (7), fino a quando viene avviata la corsa veloce di ricerca in avanti o indietro.

Riproduzione dei brani in ordine casuale (MIX)

Per ascoltare tutti i brani dell'attuale directory in ordine casuale

⇒ premete brevemente il tasto **5 MIX** (10).

Sul display appare "MIX DIR" e si illumina il simbolo MIX.

Potete ascoltare tutti i brani di un CD MP3 in ordine casuale

⇨ premete il tasto **5 MIX** (10) per oltre due secondi.

Sul display appare "MIX CD" e si illumina il simbolo MIX.

Fine di MIX

Per finire il MIX

⇨ premete brevemente il tasto **5 MIX** (10).

Sul display appare "MIX OFF" ed il simbolo MIX si spegne.

Breve ascolto dei brani (SCAN)

Potete ascoltare brevemente tutti i brani del CD.

⇨ Premete il tasto **MENU** (8) per oltre due secondi. Viene fatto sentire brevemente il prossimo brano.

Sul display appare "TRK SCAN" accanto al numero di brano lampeggiante. I brani del CD vengono riprodotti nell'ordine numerico crescente.

Nota:

- Si può regolare la durata di breve ascolto dei brani. Leggete a tale proposito il punto "Impostazione della durata di ascolto breve" del capitolo "Esercizio Radio".

Fine dello SCAN, riproduzione di brano continua

⇨ Premete brevemente il tasto **MENU** (8).

Continua la riproduzione del brano attualmente in breve ascolto.

Ripetizione di brano o di tutta una directory (REPEAT)

Se desiderate ripetere il brano attualmente in ascolto

⇨ premete brevemente il tasto **4 RPT** (10).

Sul display appare brevemente "RPT TRK" e si illumina RPT.

Per ripetere la riproduzione dell'intera directory

⇨ premete il tasto **4 RPT** (10) per oltre due secondi.

Sul display appare "RPT DIR".

Fine di REPEAT

Per finire la ripetizione dell'attuale brano o dell'attuale directory

⇨ premete brevemente il tasto **4 RPT** (10).

Sul display appare brevemente "RPT OFF" e RPT si spegne.

Interruzione della riproduzione (PAUSA)

⇨ Premete il tasto **3** (10).

Sul display appare "PAUSE".

Fine di pausa

⇨ Durante la pausa premete il tasto **3** (10).

Riprende la riproduzione.

ESERCIZIO MULTILETTORE CD

Esercizio Multilettores CD

Nota:

- Per quanto riguarda le informazioni sul modo di trattare i CD, su come inserirli e su come usare il multilettores, consultate le istruzioni d'uso del vostro multilettores CD.

Avvio del multilettores CD

- ⇒ Premete ripetutamente **SRC** (2), fino a quando sul display appare "CHANGER".

La riproduzione inizia con il primo CD che viene riconosciuto dal multilettores.

Selezione di CD

Per cambiare CD in su o in giù,

- ⇒ premete una o più volte uno dei tasti **▼** o **▲** (7).

Nota:

- Nel multilettores CD vengono saltati i posti di CD non occupati ed i posti che contengono CD non adatti per la riproduzione.

Selezione di brano

Per passare nel CD attuale da un brano all'altro

- ⇒ premete una o più volte uno dei tasti **◀** o **▶** (7).

Ricerca veloce di brano (udibile)

Per avviare una corsa veloce di ricerca brano indietro o in avanti,

- ⇒ tenete premuto uno dei tasti **◀▶** (7) fino a quando viene avviata la corsa veloce di ricerca indietro o in avanti.

Cambio di indicazione sul display

In esercizio Multilettores CD potete scegliere uno dei due seguenti tipi di indicazione sul display:

- Numero di brano e durata di brano ("TRCK-TIME")
- Numero di brano e ora esatta ("TRCK-CLK")
- Numero di CD e numero di brano ("CD-TRCK")
- Numero di CD e ora esatta ("CD-CLK")
- Numero di CD e durata di brano ("CD-TIME")
- ⇒ Premete il tasto **MENU** (8).
- ⇒ Azionate ripetutamente i tasti **▼** o **▲** (7), fino a quando sul display appare "CDC DISP".
- ⇒ Azionate ripetutamente i tasti **◀** o **▶** (7), fino a quando sul display appare l'opzione desiderata.
- ⇒ Premete due volte il tasto **MENU** (8).

Ripetizione di singoli brani o di interi CD (REPEAT)

Se desiderate ripetere il brano attualmente in ascolto

- ⇒ premete brevemente il tasto **4 RPT** (10).

Sul display appare brevemente "RPT TRCK" e si illumina RPT.

Per ripetere la riproduzione dell'intero attuale CD

- ⇒ premete il tasto **4 RPT** (10) per oltre due secondi.

Sul display appare "RPT DISC" e si illumina RPT.

Fine di REPEAT

Per finire la ripetizione dell'attuale brano o dell'attuale CD

⇨ premete brevemente il tasto **4 RPT** .

Sul display appare "RPT OFF" e RPT si spegne.

Riproduzione dei brani in ordine casuale (MIX)

Potete ascoltare tutti i brani dell'attuale CD in ordine casuale

⇨ premete brevemente il tasto **5 MIX** .

Sul display appare brevemente "MIX CD" e si illumina il simbolo MIX.

Per ascoltare in ordine casuale tutti i brani di tutti i CD inseriti

⇨ premete il tasto **5 MIX**  per oltre due secondi.

Sul display appare brevemente "MIX ALL" e si illumina il simbolo MIX.

Fine di MIX

⇨ Premete brevemente il tasto **5 MIX** .

Sul display appare "MIX OFF" ed il simbolo MIX si spegne.

Breve ascolto dei brani di tutti i CD (SCAN)

Potete ascoltare brevemente in ordine crescente tutti i brani di tutti i CD inseriti

⇨ premete il tasto **MENU**  per oltre due secondi.

Sul display appare "TRK SCAN" e lampeggia il numero del brano in ascolto.

Fine dello SCAN

⇨ Premete brevemente il tasto **MENU** .

Continua la riproduzione del brano attualmente in breve ascolto.

Nota:

- Si può regolare la durata di breve ascolto dei brani. Leggete a tale proposito il punto "Impostazione della durata di ascolto breve" del capitolo "Esercizio Radio".

Interruzione della riproduzione (PAUSA)

⇨ Premete il tasto **3** .

Sul display appare "PAUSE".

Fine di pausa

⇨ Durante la pausa premete il tasto **3** .

Riprende la riproduzione.

CLOCK - ORA ESATTA

CLOCK - Ora esatta

Indicazione dell'ora esatta

Per far apparire brevemente sul display l'indicazione dell'ora esatta,

- ⇨ tenete premuto il tasto **SRC**  ② fino a quando sul display viene indicata l'ora esatta.

Impostazione dell'ora esatta

Per impostare l'ora esatta

- ⇨ premete il tasto **MENU** ⑧.
- ⇨ Premete ripetutamente uno dei tasti **▼** o **▲** ⑦, fino a quando sul display appare "CLOCK SET".
- ⇨ Premete il tasto **◀** ⑦.

Sul display viene indicata l'ora esatta. Le ore lampeggiano e si possono impostare.

- ⇨ Impostate le ore con i tasti **▼/▲** ⑦.

Dopo aver impostato le ore

- ⇨ premete il tasto **▶** ⑦.

Lampeggiano i minuti.

- ⇨ Impostate i minuti con i tasti **▼/▲** ⑦.

- ⇨ Premete due volte il tasto **MENU** ⑧.

Selezione di modalità 12/24 ore

- ⇨ Premete il tasto **MENU** ⑧.

Sul display appare "MENU".

- ⇨ Premete ripetutamente uno dei tasti **▼** o **▲** ⑦, fino a quando sul display appare "24 H MODE" oppure "12 H MODE".

- ⇨ Per passare da una modalità all'altra azionate i tasti **◀** o **▶** ⑦.

Dopo aver concluso l'impostazione

- ⇨ premete due volte il tasto **MENU** ⑧.

Indicazione permanente dell'ora esatta con apparecchio spento e accensione d'auto inserita

Per indicare in permanenza l'ora esatta sul display con apparecchio spento e accensione d'auto inserita,

- ⇨ premete il tasto **MENU** ⑧.

Sul display appare "MENU".

- ⇨ Premete ripetutamente uno dei tasti **▼** o **▲** ⑦, fino a quando sul display appare "CLOCK OFF" oppure "CLOCK ON".

- ⇨ Per passare da una modalità all'altra azionate i tasti **◀** o **▶** ⑦.

Dopo aver concluso l'impostazione

- ⇨ premete due volte il tasto **MENU** ⑧.

Breve indicazione dell'ora esatta con apparecchio spento

Per farsi indicare brevemente l'ora esatta con apparecchio spento

- ⇨ premete il tasto **SRC**  ②.

Sul display rimarrà per otto secondi l'indicazione dell'ora esatta.

Sound

Per ogni fonte (Radio, CD/MP3, Multi-lettore CD/AUX) potete eseguire impostazioni separate del suono (bassi e acuti).

Le impostazioni eseguite per la distribuzione del suono (fader e balance) vengono eseguite contemporaneamente per tutte le fonti audio (fatta eccezione per i messaggi sul traffico stradale).

Le funzioni fader e balance per i messaggi sul traffico (TA) si possono impostare **soltanto durante l'ascolto** di un messaggio.

Impostazione dei bassi

⇒ Premete il tasto **AUDIO** ⑨.

Sul display appare "BASS".

⇒ Azionate i tasti ▼ o ▲ ⑦ per impostare i bassi.

Dopo aver ultimato l'impostazione

⇒ premete il tasto **AUDIO** ⑨.

Impostazione degli acuti

⇒ Premete il tasto **AUDIO** ⑨.

Sul display appare "BASS".

⇒ Premete ripetutamente il tasto ► ⑦ fino a quando sul display appare "TREBLE".

⇒ Azionate i tasti ▼ o ▲ ⑦ per impostare gli acuti.

Dopo aver ultimato l'impostazione

⇒ premete il tasto **AUDIO** ⑨.

Regolazione della distribuzione del volume a sinistra/destra (Balance)

Per impostare il rapporto di volume tra sinistra e destra (balance)

⇒ premete il tasto **AUDIO** ⑨.

Sul display appare "BASS".

⇒ Premete ripetutamente il tasto ► ⑦ fino a quando sul display appare "BAL".

⇒ Azionate i tasti ▼ o ▲ ⑦ per impostare il rapporto di volume desiderato tra destra e sinistra.

Dopo aver ultimato l'impostazione

⇒ premete il tasto **AUDIO** ⑨.

Regolazione della distribuzione del volume davanti/dietro (Fader)

Per impostare il rapporto di volume tra davanti e dietro (Fader)

⇒ premete il tasto **AUDIO** ⑨.

Sul display appare "BASS".

⇒ Premete ripetutamente uno dei tasti ► ⑦ fino a quando sul display appare "FADER".

⇒ Azionate i tasti ▼ o ▲ ⑦ per impostare il rapporto di volume desiderato tra davanti e dietro.

Dopo aver ultimato l'impostazione

⇒ premete il tasto **AUDIO** ⑨.

Preregolazione dell'equalizzatore

L'apparecchio è dotato di un equalizzatore, nel quale sono già programmate le impostazioni per l'ascolto dei generi di musica: "ROCK", "POP" e "CLASSIC".

Per selezionare una delle preregolazioni di equalizzatore

⇨ premete il tasto **AUDIO** ⑨.

Sul display appare "BASS".

⇨ Premete ripetutamente il tasto ► ⑦, fino a quando sul display appare "POP", "ROCK", "CLASSIC" o "EQ OFF".

⇨ Azionate i tasti ▼ o ▲ ⑦ per selezionare la preregolazione desiderata, oppure selezionate "EQ OFF" per disinserire l'equalizzatore. Quando selezionate una delle impostazioni, questa rimane illuminata in continuo sul display.

Dopo aver ultimato l'impostazione

⇨ premete il tasto **AUDIO** ⑨.

X-BASS

Con X-BASS potete aumentare i bassi nell'ascolto a volume ridotto.

L'impostazione scelta per X-BASS vale per tutte le fonti audio (Radio, CD/MP3, Multiletto CD o AUX).

X-BASS si può aumentare a gradi, da 1 a 3.

"X-BASS OFF" indica che la funzione X-BASS è disinserita.

Impostazione dell'aumento di X-BASS

⇨ Premete il tasto **AUDIO** ⑨.

Sul display appare "BASS".

⇨ Premete ripetutamente il tasto ► ⑦ fino a quando sul display vengono indicati "XBASS" ed il suo valore attuale.

⇨ Azionate i tasti ▼ o ▲ ⑦ fino a quando sul display appare il valore da voi desiderato.

Dopo aver ultimato l'impostazione

⇨ premete il tasto **AUDIO** ⑨.

Regolazione dell'indicazioni di livello

L'indicazione del livello, che appare sul display quando eseguite una regolazione, vi indica brevemente con dei simboli il livello del volume e le impostazioni della regolazione del suono.

Quando non eseguite nessuna impostazione, l'indicazione di livello vi indica il livello massimo per la musica o per il parlato. Potete inserire e disinserire l'indicazione di livello.

⇨ Premete il tasto **MENU** (8).

Sul display appare "MENU".

⇨ Premete ripetutamente uno dei tasti ▼ o ▲ (7), fino a quando sul display appare "PEAK LVL".

⇨ Per passare da "PEAK ON" a "PEAK OFF" azionate i tasti ◀ o ▶ (7).

Dopo aver concluso l'impostazione

⇨ premete due volte il tasto **MENU** (8).

Fonti audio esterne

Potete allacciare un'altra fonte audio esterna con uscita Line **invece** del multiletto CD. Le fonti audio esterne possono essere p. es. un CD player portatile, un mini disc player o un player MP3.

Per la connessione della fonte audio esterna dovete impiegare un cavo di adattamento (No. Blaupunkt 7 607 897 093), reperibile presso i negozianti autorizzati alla vendita dei prodotti Blaupunkt.

Nota:

- Quando non è allacciato nessun multiletto CD, nel menu l'entrata AUX deve risultare inserita.

Inserimento e disinserimento dell'entrata AUX

⇨ Premete il tasto **MENU** (8).

Sul display appare "MENU".

⇨ Premete ripetutamente uno dei tasti ▼ o ▲ (7), fino a quando sul display appare "AUX OFF" oppure "AUX ON".

⇨ Per inserire o disinserire AUX azionate i tasti ◀ o ▶ (7).

Dopo aver concluso l'impostazione

⇨ premete due volte il tasto **MENU** (8).

Nota:

- Una volta che avete inserito l'entrata AUX, questa si può selezionare con il tasto **SRC** (2). Allora viene indicato sul display "AUX INPUT".

DATI TECNICI

Dati tecnici

Amplificatore

Potenza di uscita: 4 x 25 watt sinu-
soidali a norma
DIN 45 324
con 14,4 V
4 x 45 watt di po-
tenza massima

Tuner

Gamme d'onde Europa:

FM : 87,5 - 108 MHz
OM : 531 - 1 602 kHz
OL : 153 - 279 kHz

Banda di trasmissione FM:

35 - 16 000 Hz

CD

Banda di trasmissione:

20 - 20 000 Hz

Pre-amp Out

4 canali: 2 V

Sensibilità in entrata

Entrata AUX: 2 V / 6 k Ω

L'apparecchio illustrato nel presente libretto di istruzioni d'uso è conforme all'articolo 2 comma 1, del Decreto Ministeriale 28 agosto 1995, n. 548.

Hildesheim, 10.01.2005

Blaupunkt GmbH

Robert-Bosch-Straße 200

D-31139 Hildesheim

Bitte den ausgefüllten Gerätepass sicher aufbewahren!

Please keep the filled-in radio pass in a safe place!

Prière de conserver soigneusement la carte d'autoradio remplie !

**Tenete per favore il libretto di apparecchio, debitamente riempito,
in un posto sicuro!**

Bewaar de ingevulde apparaatpas op een veilige plaats!

Vänligen förvara ifyllt apparatpass på säker plats!

**¡Favor guardar el documento del aparato debidamente llenado en
un lugar seguro!**

**Por favor, guardar o cartão preenchido do aparelho num lugar
seguro!**

Det udfyldte apparatpas opbevares et sikkert sted!

Country:	Phone:	Fax:	WWW:
Germany	(D) 0180-5000225	05121-49 4002	http://www.blaupunkt.com
Austria	(A) 01-610 39 0	01-610 39 391	
Belgium	(B) 02-525 5444	02-525 5263	
Denmark	(DK) 44 898 360	44-898 644	
Finland	(FIN) 09-435 991	09-435 99236	
France	(F) 01-4010 7007	01-4010 7320	
Great Britain	(GB) 01-89583 8880	01-89583 8394	
Greece	(GR) 210 94 27 337	210 94 12 711	
Ireland	(IRL) 01-4149400	01-4598830	
Italy	(I) 02-369 62331	02-369 62464	
Luxembourg	(L) 40 4078	40 2085	
Netherlands	(NL) 023-565 6348	023-565 6331	
Norway	(N) 66-817 000	66-817 157	
Portugal	(P) 01-2185 00144	01-2185 11111	
Spain	(E) 902 52 77 70	91 410 4078	
Sweden	(S) 08-7501500	08-7501810	
Switzerland	(CH) 01-8471644	01-8471650	
Czech. Rep.	(CZ) 02-6130 0441	02-6130 0514	
Hungary	(H) 01-333 9575	01-324 8756	
Poland	(PL) 0800-118922	022-8771260	
Turkey	(TR) 0212-335 06 69	0212-346 00 40	
USA	(USA) 800-2662528	708-6817188	
Brasil			
(Mercosur)	(BR) +55-19 3745 2769	+55-19 3745 2773	
Malaysia			
(Asia Pacific)	(MAL) +604-6382 474	+604-6413 640	

● BLAUPUNKT

Gerätepass

Name:

Typ: **7 645**

Serien-Nr: **BP**

Blaupunkt GmbH, Robert-Bosch-Straße 200, D-31139 Hildesheim



8622404317

(DE) Hinweis zum PTY-EON-Empfang

Wenn Ihr Blaupunkt-Gerät von einem gehörten Radioprogramm zu einem anderen Radioprogramm oder von einer gewählten Quelle (CD oder CD-Wechsler) zu einem Radioprogramm umschaltet, so überprüfen Sie bitte, ob Sie PTY (Programm-Typ) eingeschaltet haben.

Möchten Sie diese PTY-EON-Umschaltung nicht haben, so schalten Sie diese im Menü mit „PTY off“ aus. Drücken Sie zuvor eine der Tasten AUDIO, SRC oder BND.

Bitte lesen Sie dazu auch in der Bedienungsanleitung unter „Radiobetrieb“ den Absatz „Programm-Typ (PTY)“.

(GB) Note regarding PTY-EON reception

If your Blaupunkt system switches from your chosen radio programme to another radio programme or from your chosen audio source (CD or CD changer) to a radio programme, please check whether you have activated the PTY (programme type) function.

If you do not want this PTY-EON switching to occur, you should deactivate it in the menu by selecting “PTY off”. Press one of the AUDIO, SRC or BND buttons beforehand.

Please also read about this in the operating instructions in the section entitled “Programme type (PTY)” under “Radio mode”.

(FR) Remarque concernant la réception PTY EON

Quand votre appareil Blaupunkt commute d'une émission de radio que vous êtes en train d'écouter à un autre programme radio ou d'une source (CD ou changeur CD) que vous avez choisie, assurez-vous d'avoir activé PTY (type de programme).

Si vous ne souhaitez pas cette commutation PTY EON, désactivez-la en sélectionnant « PTY off » dans le menu. Appuyez au préalable sur l'une des touches AUDIO, SRC ou BND.

Pour plus d'informations, reportez-vous également au paragraphe « Type de programme (PTY) » du chapitre « Mode radio » du mode d'emploi.

(IT) Nota sulla ricezione del PTY-EON

Quando il vostro apparecchio Blaupunkt si sintonizza da un radioprogramma in ascolto ad un altro, oppure si disinserisce dalla fonte audio selezionata (CD o multilettores CD) e passa alla ricezione di un programma radio, controllate per favore se avete inserito la funzione PTY (tipo di programma).

Se volete evitare queste commutazioni PTY-EON, selezionate nel menu la funzione "PTY off". Prima di fare ciò premete uno dei tasti AUDIO, SRC o BND.

Leggete per favore a tale proposito quanto riportato nelle istruzioni d'uso nella sezione "Esercizio Radio" al punto "Tipo di programma (PTY)".

(NL) Aanwijzing bij de PTY-EON-ontvangst

Wanneer uw Blaupunkt-apparaat van één beluisterde radiozender overschakelt op een andere, of van een gekozen geluidsbron (cd of cd-wisselaar) op een radiozender, kunt u controleren of u PTY (programmatype) hebt ingeschakeld.

Wanneer u geen prijs stelt op deze PTY-EON-omschakeling, schakelt u deze in het menu uit met "PTY off". Druk van tevoren op een van de toetsen AUDIO, SRC of BND.

Lees hiervoor ook in de gebruiksaanwijzing onder "Radioweergave" de alinea "Programmatype (PTY)".

(SW) Information om mottagning med PTY-EON

Byter din Blaupunkt bilstereo självmant från inställt radioprogram eller spelad cd/cd-växlare till annat radioprogram? Då är möjligen funktionen Programtyp (PTY-EON) tillkopplad.

Om Du vill undvika detta, frånkopplar Du funktionen Programtyp (PTY-EON) i menyn. Tryck först på någon av knapparna AUDIO, SRC eller BND och välj sedan "PTY off".

För mer information, se avsnittet "Programtyp (PTY)" i bruksanvisningens kapitel "Radio".

(ES) Observaciones sobre la recepción PTY-EON

Si su equipo Blaupunkt cambia de la emisora de radio que está escuchando a otra, o de la fuente de sonido seleccionada (CD o cambiadiscos) a una emisora de radio, verifique si tiene activada la función PTY (tipo de programa).

Si no desea que el equipo cambie automáticamente a emisoras PTY-EON, desactive dicha función seleccionando la opción "PTY off" en el menú. Pulse previamente una de las teclas AUDIO, SRC o BND.

Para más detalles, consulte el punto "Tipo de programa (PTY)" en el capítulo "Modo de radio" de las instrucciones de manejo.

(PT) Informação sobre a recepção no modo PTY-EON

Se o seu aparelho mudar de um programa para outro programa ou de uma fonte que está a ouvir actualmente (CD ou CDC) para um programa radiofónico, verifique se a função PTY (tipo de programa) está activada.

Se não desejar usar a função PTY-EON, desactive-a no menu escolhendo a opção "PTY OFF". Prima anteriormente uma das teclas AUDIO, SRC ou BND.

Para tal, leia também o parágrafo "Tipo de programas (PTY)" no capítulo "Rádio" nas instruções de serviço.

(DK) Oplysning om PTY-EON-modtagelse

Hvis din Blaupunkt radio slår fra det aktuelle radioprogram over i et andet eller fra en valgt kilde (CD eller Multi CD) over i et radioprogram, bør du tjekke om du har tændt for PTY (programtype).

Hvis PTY-EON-omsiftningen ikke ønskes, deaktiveres funktionen med "PTY off" i menuen. Forinden trykkes på en af tasterne AUDIO, SRC eller BND.

Læs også afsnittet om "Programtype (PTY)" under "Radiodrift" i betjeningsvejledningen.

(SF) PTY-EON-vastaanottoon liittyvä ohje

Jos Blaupunkt-laite vaihtaa kuuntelemastasi radio-ohjelmasta toiseen radio-ohjelmaan tai valitsemastasi äänilähteestä (CD tai CD-vaihtaja) johonkin radio-ohjelmaan, tarkista onko PTY (ohjelmatyypin tunnistus) päällä.

Jos et halua laitteen vaihtavan radio-ohjelmaa automaattisesti PTY-EON-toiminnon avulla, voit kytkeä sen pois toiminnasta valikossa ("PTY off"). Paina ensin jotain painikkeista AUDIO, SRC tai BND.

Lue myös käyttöohjeen kohdasta "Radiokäyttö" kappale "Ohjelmatyypit (PTY)".

(PL) Wskazówki dotyczące odbioru PTY-EON

Gdy urządzenie przełącza się z jednej stacji radiowej na inną lub z wybranego źródła audio (CD / zmieniacz CD) na odbiór programu radiowego, to należy sprawdzić, czy włączony program jest programem typu PTY.

Jeżeli nie chcą Państwo korzystać z funkcji PTY EON, to proszę w odpowiednim menu wybrać opcję „PTY off”. Przed wybraniem tej opcji trzeba wcisnąć jeden z przycisków AUDIO, SRC lub BND.

Dalsze informacje na ten temat znajdują Państwo w instrukcji obsługi w rozdziale „Tryb obsługi radia”, w punkcie „Typ programu (PTY)”.

(CZ) Upozornění k příjmu s funkcí PTY-EON

Pokud se váš přístroj přepne ze stanice, kterou právě posloucháte, na jinou rozhlasovou stanici, nebo ze zvoleného zdroje (CD nebo měnič CD) na jiné rozhlasové vysílání, zkontrolujte, jestli není zapnutá funkce PTY (typ programu).

Pokud si nepřejete, aby došlo k přepínání přístroje funkcí PTY-EON, vypněte ji v nabídce bodem „PTY off“. Stiskněte nejprve jedno z tlačítek AUDIO, SRC nebo BND.

Bližší informace k tomuto bodu naleznete v návodu k obsluze v kapitole „Režim rádia“ v odstavci „Typ programu (PTY)“.

(HU) Utasítás a PTY-EON vételhez

Ha az Ön Blaupunkt készüléke egy hallgatott rádióműsorról egy másik rádióműsorra vagy egy kiválasztott forrásról (CD vagy CD-váltó) egy rádióműsorra kapcsol át, úgy kérjük ellenőrizze, hogy bekapcsolta-e a PTY-t (műsortípus).

Ha Önnek nem megfelelő ez a PTY-EON átkapcsolás, kérjük, kapcsolja azt ki a menüben a „PTY off“-fal. Előtte azonban nyomja le az AUDIO, SRC vagy BND gombok egyikét.

Kérjük, ezzel kapcsolatban olvassa el a kezelési útmutató „Rádió üzemmód” fejezetében a „Műsortípus (PTY)” c. bekezdést.

(KR) Napomena uz PTY-EON-prijem

Ako Vaš Blaupunkt uređaj prebacuje sa jednog radio-programa na neki drugi ili sa jednog izabranog izvora (CD ili CD-izmjenjivač) na neki radio-program, onda molimo da proverite, da li ste uključili PTY (tip programa).

Ako ne želite ovo PTY-EON-prebacivanje, onda ga isključite u meniju sa „PTY off“. Prethodno pritisnite jednu od tipki AUDIO, SRC ili BND.

Molimo Vas, o tome pročitajte i u uputama za upotrebu pod „Rad radija” poglavlje „Tip programa (PTY)“.

(SE) Napomena uz PTY-EON-prijem

Ako Vaš Blaupunkt uređaj prebacuje sa jednog radio-programa na neki drugi ili sa jednog izabranog izvora (CD ili CD-izmenjivač) na neki radio-program, onda molimo da proverite, da li ste uključili PTY (tip programa).

Ako ne želite ovo PTY-EON-prebacivanje, onda ga isključite u meniju sa „PTY off“. Prethodno pritisnite jedan od tastera AUDIO, SRC ili BND.

Molimo Vas, o tome pročitajte i u uputstvu za upotrebu pod „Rad radija” pasus „Tip programa (PTY)“.

(SK) Pokyny pre príjem PTY-EON

Ak Váš prístroj Blaupunkt prepína z počúvaného rádioprogramu na iný rádioprogram alebo z niektorého zvoleného zdroja (CD alebo meniča CD) na iný rádioprogram, tak prosím skontrolujte, či ste zapnuli PTY (Program Type).

Ak nechcete toto prepínanie PTY-EON, vypnite ho v menu pomocou "PTY off". Stlačte pred tým niektoré z tlačidiel AUDIO, SRC alebo BND.

Prečítajte si prosím k tomu tiež v návode na obsluhu, pod "Rádiová prevádzka" odsek "Program Type (PTY)".

(SL) Navodilo za PTY-EON sprejem

Ko se Vaša Blaupunkt naprava preklopi iz slušnega radijskega programma na drugi radijski program, oziroma iz izbrane zveze (CD ali CD-menjalca) na radijski program, Vas prosimo, da preverite, če ste vklopili PTY (programni-tip).

Če nočete preklon PTY-EON, potem priklopite le-tega v meniju na „PTY off“. Pritisnite pred tem na tipko AUDIO, SRC oziroma na BND.

Prosimo, da si preberete v navodilih za uporabo pod "radijo delovanje" odstavek "program-tip (PTY)".

(TR) PTY-EON yayını alınması ile ilgili bilgi

Eğer Blaupunkt cihazınız dinlediğiniz bir radyo programından başka bir radyo programına veya seçmiş olduğunuz bir kaynaktan (CD veya CD değiştirici) bir radyo programına geçerse, PTY (program tipi) fonksiyonunu açmış olup olmadığınıza lütfen kontrol ediniz.

Eğer bu PTY-EON geçişini istemiyorsanız, bu fonksiyonu menü üzerinden "PTY off" ile kapatınız. Bu işlem den önce AUDIO, SRC veya BND tuşlarından birine basınız.

Lütfen bu konu ile ilgili olarak, kullanma kılavuzunda "Radyo modu" bölümündeki "Program tipi (PTY)" kısmını okuyunuz.

(GR) Υπόδειξη για τη λήψη PTY-EON

Όταν η συσκευή σας Blaupunkt αλλάζει από ένα ραδιοφωνικό πρόγραμμα που ακούτε σε ένα άλλο ραδιοφωνικό πρόγραμμα ή από μια επιλεγμένη πηγή (CD ή τροφοδότης CD) σε ένα ραδιοφωνικό πρόγραμμα, τότε ελέγξτε παρακαλώ, εάν έχετε ενεργοποιήσει το PTY (τύπος προγράμματος).

Όταν δεν επιθυμείτε να έχετε αυτή την αλλαγή λειτουργίας PTY-EON, τότε απενεργοποιήστε την στο μενού με "PTY OFF". Πατήστε προηγουμένως ένα από τα πλήκτρα AUDIO, SRC ή BND.

Διαβάστε παρακαλώ γι' αυτό επίσης στις οδηγίες χειρισμού κάτω από "Λειτουργία ραδιοφώνου" την ενότητα "Τύπος προγράμματος (PTY)".

(RU) Указание по приемуPTY-EON

При переключении тюнера аппарата Blaupunkt на другую радиостанцию или переключении с радиоприема на другой источник звука (проигрыватель CD или CD-чейнджер) проверьте, пожалуйста, включена ли функцияPTY (тип программы). Если Вы хотите отключить автоматический выбор программPTY-EON, то выключите эту функцию опцией меню "PTY off". Для этого нажмите одну из следующих клавиш – AUDIO, SRC или BND.

Ознакомьтесь, пожалуйста, с соответствующими инструкциями о включении автоматического режима выбора программ (PTY) в разделе "Прием радиопередач" пользовательской документации к Вашему аппарату Blaupunkt.