



Radio/Odtwarzacz kaset

Boston C32, Dublin C32 Ravenna C32, Florida DJ32 Louisiana DJ32

Instrukcja obsługi i montażu







<http://www.blaupunkt.com>

 **BLAUPUNKT**



Elementy obsługi

- ① Przycisk  do otwierania zdejmowanego panelu sterowania (Release-Panel).
- ② Przycisk – włączania/wyłączania urządzenia;
Przycisk włączania/wyłączania układu wyciszania (MUTE).
- ③ Pokrętko regulacji głośności.
- ④ Wyrzutnik kasyety .
- ⑤ Kieszon kasyety.
- ⑥ Przycisk  – zmiana kierunku szybkiego przesuwu taśmy.
- ⑦ Przycisk  – zmiana kierunku szybkiego przesuwu taśmy.
- ⑧ Zespół przycisków – czterokierunkowy (kołyskowy) ze strzałkami.
- ⑨ Przycisk **SRC** – wybór źródła dźwięku: odtwarzacz kaset lub radio albo zmieniacz płyt CD lub odtwarzacz Compact Drive MP3 (jeżeli podłączony) lub AUX.
- ⑩ **krótkie naciśnięcia:**
Przycisk **MENU** – wywoływanie menu celem wykonania podstawowych ustawień wyjściowych;
długie naciśnięcia:
wyzwalanie funkcji SCAN.
- ⑪ Przycisk **X-BASS** – ustawianie funkcji X-BASS.
- ⑫ **krótkie naciśnięcia:**
Przycisk **AUDIO** – ustawianie tonów wysokich i niskich oraz konfiguracji proporcji nagłaśniania (balansu i fader);
długie naciśnięcia:
Przycisk  – wyświetlenie aktualnego czasu na wyświetlaczu.
- ⑬ Zespół przycisków – 1 – 6.
- ⑭ **krótkie naciśnięcia:**
Przycisk **TRAF** – włączanie/wyłączanie gotowości do odbierania komunikatów dla kierowców;
długie naciśnięcia:
Przycisk **RDS** – włączanie/wyłączanie funkcji RDS (Radio Data System).
- ⑮ **krótkie naciśnięcia:**
Przycisk **BND** – wybieranie elementów pamięci dla FM (UKF) oraz zakresu fal (pasem częstotliwości) MW (ŚR) i LW (DŁ); [MW (ŚR) i LW (DŁ)];
wybieranie trybu pracy radio.
długie naciśnięcia:
Przycisk **TS** – wyzwolenie funkcji Travelstore.

SPIS TREŚCI

Elementy obsługi	3	Przesłuchiwanie odbieralnych stacji (SCAN)	13
Wskazówki i akcesoria	6	Nastawianie czasu przesłuchiwania (Scantime)	13
Bezpieczeństwo ruchu drogowego	6	PTY – Typ (rodzaj) programu	14
Montaż	6	Optymalizacja odbioru radiowego	15
Akcesoria	6	Komunikaty dla kierowców	16
Zdejmowany panel sterowania	8	Włączanie/wyłączanie pierwszeństwa komunikatów dla kierowców	16
Zabezpieczenie przed kradzieżą	8	Ustawianie głośności komunikatów dla kierowców	16
Zdejmowanie panelu sterowania	8	Tryb pracy – odtwarzacz kaset	17
Zakładanie panelu sterowania	8	Odtwarzanie kasyety	17
Włączanie/wyłączanie urządzenia	9	Zmiana kierunku przesuwu taśmy	17
Włączanie/wyłączanie za pomocą stacyjki zapłonu pojazdu	9	Włączanie/wyłączanie podsluchu radia (Radiomonitor)	17
Włączanie/wyłączanie za pomocą zdejmowanego panelu sterowania	9	Wymywanie kasyety	17
Włączanie/wyłączanie za pomocą przycisku ②	9	Tryb pracy – zmieniacz płyt CD	18
Włączanie poprzez mechanizm wprowadzania kasyety	9	Włączanie trybu pracy – zmieniacz płyt CD	18
Ustawianie systemu głośności	10	Wybór płyty CD	18
Ustawianie poziomu głośności dla momentu włączania urządzenia	10	Wybór utworu	18
Natychmiastowe wyciszenie głośności (MUTE)	10	Szybki wybór utworu	18
Układ wyciszania:		Szybkie przeszukiwanie (z podsluchem)	18
telefon – audio/nawigacja – audio	10	Powtarzanie odtwarzanie poszczególnych utworów lub całych płyt CD (REPEAT)	18
Układ wyciszania podczas rozmowy telefonicznej	10	Odtwarzanie utworów w przypadkowej kolejności (MIX)	18
Dźwięk potwierdzenia (Beep)	11	Krótkie przesłuchiwanie wszystkich utworów ze wszystkich płyt CD (SCAN)	19
Tryb pracy – radio	11	Przerwa w odtwarzaniu (Pause)	19
Włączenie trybu pracy – radio	11	Zmiana treści wyświetlanej informacji	19
RDS – funkcje komfortu odbioru (AF, REG)	11	Zegar – wyświetlanie godziny	20
Wybieranie zakresu fal/elementu pamięci	12	Krótkie wyświetlanie aktualnej godziny	20
Nastawianie stacji	12	Ustawianie zegara (aktualnej godziny)	20
Nastawianie czułości automatycznego strojenia	13	Ustawianie prezentacji godziny (w formacie 12/24 godzinnym)	20
Zapamiętywanie stacji	13	Stałe wyświetlenie aktualnej godziny przy wyłączonym radioodtwarzaczu i włączonym zapłonie	20
Automatyczne zapisywanie w pamięci najsilniejszych stacji (Travelstore)	13	Krótkie wyświetlanie aktualnej godziny przy wyłączonym radioodtwarzaczu	20
Przywoływanie stacji z pamięci	13		

Ustawianie brzmienia dźwięku i konfiguracji proporcji nagłaśniania	21
Ustawianie tonów niskich (Bass)	21
Ustawianie tonów wysokich (Treble)	21
Ustawianie konfiguracji proporcji nagłaśniania lewoprawo (Balance)	21
Ustawianie konfiguracji proporcji nagłaśniania przód/tył (Fader)	21
X-BASS	22
Ustawianie stopnia intesywności X-BASS	22
Wskaźnik poziomów sygnałów	22
Ustawianie wskaźnika poziomów sygnałów	22
Zewnętrzne źródła audio	23
Włączanie/wyłączanie wejścia AUX	23
Dane techniczne	23
Wzmacniacz	23
Tuner	23
Odtwarzacz kaset	23
Czułość wejściowa	23
Wyjście przedwzmacniacza (Pre-amp Out)	23
Instrukcja montażu	25
Międzynarodowe numery serwisów	32
Polska: Telefon: (0-22) 836 56 91 Fax: (0-22) 715 49 98	

Wskazówki i akcesoria

Dziękujemy za zakupienie niniejszego urządzenia firmy Blaupunkt i życzymy pełnego zadowolenia z eksploatacji nowego sprzętu.

Przed pierwszym uruchomieniem urządzenia, należy dokładnie zapoznać się z niniejszą instrukcją.

Firma Blaupunkt stale pracuje nad tym aby instrukcje były proste i zrozumiałe dla użytkownika. Jednakże, w przypadku jakichkolwiek pytań, należy zwrócić się do autoryzowanego dostawcy lub skorzystać z Hotline Blaupunkt. Numer telefonu umieszczono na ostatniej stronie niniejszej instrukcji.

Na nasze wyroby zakupione na terenie Unii Europejskiej udzielamy jednolitej gwarancji producenta.

BLAUPUNKT

Robert Bosch Sp. z o.o.
ul. Poleczki 3
02-822 Warszawa
Tel.: (22) 643 92 36
Fax: (022) 648 28 08
www.blaupunkt.com
Hotline: 0 800 118 922

Bezpieczeństwo ruchu drogowego



Bezpieczeństwo ruchu drogowego jest najważniejsze. Prosimy obsługiwać urządzenie tylko wtedy, gdy pozwala na to sytuacja na drodze. Przed wyruszeniem pojazdem w drogę, prosimy również przyswoić sobie praktyczną obsługę urządzenia.

Podczas jazdy musi być zagwarantowana odpowiednio wczesna słyszalność sygnałów ostrzegawczych: np. Policji, Straży Pożarnej oraz Służb Ratunkowych. Zatem, należy nastawiać umiarkowany poziom głośności urządzenia.

Montaż

Po podjęciu decyzji o samodzielnym montażu urządzenia, należy koniecznie przeczytać instrukcję oraz zalecenia dotyczące montażu i podłączenia, podane na końcu niniejszej instrukcji.

Akcesoria

Należy stosować jedynie akcesoria i części zamienne dopuszczone przez firmę Blaupunkt.

Zdalne sterowanie

Za pomocą zdalnego sterowania RC 08, RC 10 lub RC10H (dostępne jako wyposażenie dodatkowe), można obsługiwać najważniejsze funkcje urządzenia.

Zdalne sterowanie nie umożliwia włączania i wyłączenia urządzenia.

Zmieniacze płyt CD

Można podłączać niżej wymienione zmieniające płyt CD produkcji firmy Blaupunkt:

CDC A 02, CDC A 06, CDC A 08, CDC A 072 oraz IDC A 09.

Poprzez złącze kablowe (adapter) (Blaupunkt Nr: 7 607 889 093) można także podłączyć zmieniając płyt CD CDC A 05 lub CDC A 071.

Przy urządzeniach Louisiana DJ32 i Florida DJ32 zmieniaacz płyt CDC A 08 wchodzi w zakres standardowej dostawy.

Odtwarzacz Compact Drive MP3

Celem uzyskania dostępu do utworów muzycznych w formacie MP3, można zainstalować Compact Drive MP3 w miejsce zmieniaacza płyt CD. Po zainstalowaniu Compact Drive MP3, najpierw, przy użyciu komputera, należy zapamiętać muzykę na ścieżkach MP3 dysku twardego Microdrive™, znajdującego się w Compact Drive MP3. Następnie, utwory MP3 zostaną odtworzone (po podłączeniu urządzenia Compact Drive MP3 do radia w pojeździe), w taki sam sposób jak utwory ze standardowej płyty CD. Odtwarzacz Compact Drive MP3 obsługiwany jest podobnie jak zmieniaacz płyt CD i większość funkcji zmieniaacza płyt CD może być również wykorzystywana przez Compact Drive MP3.

ZABEZPIECZENIE PRZED KRADZIEŻĄ

Zdejmowany panel sterowania

Zabezpieczenie przed kradzieżą

W celu ochrony przed kradzieżą, urządzenie zostało wyposażone w zdejmowany panel sterowania (Flip-Release-Panel).

Panel sterowania urządzenia należy chronić przed kradzieżą i przy każdorazowym opuszczeniu pojazdu zabierać go ze sobą. Nie należy pozostawiać panelu w pojeździe, nawet w ukrytym miejscu. Prosta konstrukcja panelu umożliwia jego łatwe zdejmowanie.

Wskazówka

- Nie należy dopuścić do upadku panelu sterowania.
- Panel sterowania nie powinien być narażony na bezpośrednie promieniowanie słońca lub ciepła z innych źródeł.
- Należy unikać bezpośredniego dotknięcia rękoma do kontaktów w panelu sterowania. W razie konieczności, kontakty należy przemyć czystym alkoholem i wytrzeć tkaniną nie pozostawiającą zanieczyszczeń.

Zdejmowanie panelu sterowania

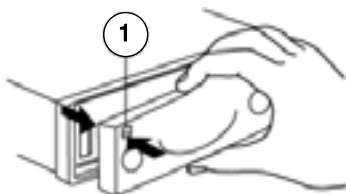

- ⇒ Nacisnąć przycisk ① [🔒].

Zatrask blokujący panel sterowania zostanie zwolniony.

- ⇒ Panel sterowania pociągnąć trochę do przodu i następnie, ruchem w lewo, wyjąć z urządzenia.
- Urządzenie wyłącza się po zdjęciu panelu sterowania.
- Aktualne, ostatnie ustawienia urządzenia zostają zapamiętane.
- Znajdująca się w urządzeniu płyta CD pozostaje w mechanizmie napędu.

Zakładanie panelu sterowania

- ⇒ Panel sterowania wsunąć od lewej strony do prawej, w prowadnice urządzenia.
- ⇒ Lekko wcisnąć lewą stronę panelu sterowania, w kierunku urządzenia, aż w słyszalny sposób zaskoczy we właściwe miejsce.

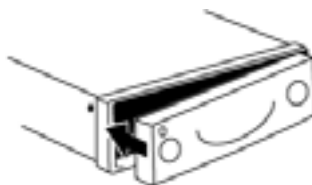

Wskazówka

- Przy zakładaniu panelu sterowania nie należy naciskać na wyświetlacz.

Jeżeli urządzenie było włączone w chwili zdejmowania panelu sterowania, to po założeniu panelu, urządzenie automatycznie uruchomi się z zachowaniem ustawień, które były w momencie zdjęcia panelu (radio, odtwarzacz kaset, zmieniacz płyt CD lub Compact Drive MP3 albo AUX).

Włączanie/wyłączanie urządzenia

Do dyspozycji stoi szereg poniżej opisanych możliwości włączania i wyłączania urządzenia.

Włączanie/wyłączanie za pomocą stacyjki zapłonu pojazdu

Jeżeli urządzenie jest prawidłowo podłączone do instalacji zapłonu pojazdu i nie zostało wyłączone za pomocą przycisku ②, może być włączane i wyłączane kluczykiem poprzez stacyjkę, razem z zapłonem pojazdu.

Urządzenie można również włączyć przy wyłączonym zapłonie.

⇒ Należy nacisnąć przycisk ②.

Wskazówka

- Przy wyłączonym zapłonie, po godzinie, urządzenie automatycznie wyłączy się, co chroni akumulator przed rozładowaniem.

Włączanie/wyłączanie za pomocą zdejmowanego panelu sterowania

⇒ Zdjąć panel sterowania z urządzenia.

Urządzenie wyłączy się.

⇒ Założyć ponownie panel sterowania.

Urządzenie zostanie włączone. Uruchomią się ostatnie ustawienia (radio, odtwarzacz kaset, zmieniacz płyt CD lub Compact Drive MP3 albo AUX).

Włączanie/wyłączanie za pomocą przycisku ②

⇒ Celem włączenia urządzenia należy nacisnąć przycisk ②.

⇒ Celem wyłączenia urządzenia należy nacisnąć na przycisk ② i przytrzymać dłużej niż 2 sekundy.

Urządzenie wyłączy się.

Włączanie poprzez mechanizm wprowadzania kasyety

Jeżeli w wyłączonym urządzeniu, kaseeta nie znajduje się w mechanizmie napędu, należy:

⇒ bez użycia siły, aż do wycucia oporu, włożyć ją do mechanizmu napędowego, otwartą stroną skierowaną w prawo.

Kaseeta zostanie automatycznie wprowadzona do mechanizmu napędowego.

Wprowadzaniu kasyety nie wolno pomagać ani przeszkadzać.

Urządzenie włączy się. Rozpocznie się odtwarzanie utworów z kasyety.

USTAWIANIE GŁOŚNOŚCI

Ustawianie systemu głośności

Siła głosu dla systemu regulowana jest skokowo od 0 (wyłączona) do 66 (maksymalna).

- ⇒ Wzrost poziomu głośności systemu uzyskuje się przez obracanie pokrętki ③ – głośności w prawo.
- ⇒ Zmniejszenie poziomu głośności systemu uzyskuje się przez obracanie pokrętki ③ – głośności w lewo.

Ustawianie poziomu głośności dla momentu włączania urządzenia

Można nastawiać poziom głośności, z którym wystartuje urządzenie, w chwili jego włączenia.

- ⇒ Należy nacisnąć przycisk **MENU** ⑩.
- ⇒ Następnie należy naciskać przycisk **⏏** ⑧ albo **⏏** ⑧ tyle razy, aż na wyświetlaczu wyświetli się napis „ON VOL”.
- ⇒ Poziom głośności dla momentu włączania ustawia się przyciskami **<>** ⑧.

Dla lepszej orientacji, dokonywane zmiany głośności są słyszalne w trakcie ich wykonywania.

Ustawienie na „LAST VOL” powoduje, że zostanie ponownie włączony poziom głośności, z którym słuchano audycji przed wyłączeniem urządzenia.

Wskazówka

- Celem uniknięcia uszkodzenia słuchu w momencie włączania urządzenia, przy ustawieniu na „LAST VOL”, ograniczono ustawianie głośności do wartości „38”. Jeżeli poziom głośności przed wyłączeniem urządzenia był wyższy i wybrana była opcja „LAST VOL”, to poziom głośności urządzenia w chwili ponownego włączania wynosić będzie tylko „38”.

Po zakończeniu procesu ustawiania,

- ⇒ należy nacisnąć dwa razy przycisk **MENU** ⑩.

Układ natychmiastowego obniżenia poziomu głośności (MUTE)

Istnieje możliwość natychmiastowego wyciszenia (MUTE) (obniżenie poziomu głośności do ustawionej wartości).

- ⇒ Należy krótko nacisnąć przycisk ②.

Na wyświetlaczu pojawi się napis „MUTE”.

Ustawianie poziomu głośności dla układu wyciszania (MUTE)

Poziom głośności (Mute Level) w układzie wyciszania może być ustawiany.

- ⇒ Należy nacisnąć przycisk **MENU** ⑩.
- ⇒ Następnie należy naciskać przycisk **⏏** ⑧ albo **⏏** ⑧ tyle razy, aż na wyświetlaczu wyświetli się napis „MUTE LVL”.
- ⇒ Poziom głośności układu wyciszania (Mute Level) ustawia się za pomocą przycisku **<** ⑧ albo przycisku **>** ⑧.

Po zakończeniu procesu ustawiania,

- ⇒ należy nacisnąć przycisk **MENU** ⑩.

Układ wyciszania podczas rozmowy telefonicznej

Jeżeli urządzenie współpracuje z mobilnym telefonem (komórkowym), przyjęcie rozmowy telefonicznej spowoduje wyciszenie radia samochodowego. Celem realizacji tej funkcji, do radioodtwarzacza należy podłączyć mobilny telefon, zgodnie z zaleceniami podanymi w instrukcji montażu urządzenia.

Układ wyciszania przetłącza głośność urządzenia do poziomu ustawionego dla układu wyciszenia (Mute Level).

Dźwięk potwierdzenia (Beep)

Jeżeli przy niektórych funkcjach, przycisk należy przytrzymać dłużej niż dwie sekundy, np. przy wprowadzaniu odbieranej stacji do pamięci na danym przycisku, wtedy rozlegnie się dźwięk potwierdzenia (Beep). Sygnał potwierdzenia (Beep) można włączyć lub wyłączać.

- ⇒ Należy nacisnąć przycisk **MENU** ⑩.
- ⇒ Teraz należy naciskać przycisk **⏏** ⑧ albo **⏏** ⑧ tyle razy, aż na wyświetlaczu wyświetli się napis „BEEP OFF” lub „BEEP ON”.

„BEEP OFF” powoduje wyłączenie, natomiast „BEEP ON” włączenie dźwięku potwierdzania (Beep).

- ⇒ Naciskając przycisk **<** ⑧ albo przycisk **>** ⑧ wybiera się między powyższymi opcjami.

Po zakończeniu procesu ustawiania,

- ⇒ należy nacisnąć przycisk **MENU** ⑩.

Tryb pracy – radio

Urządzenie wyposażone jest w odbiornik z systemem RDS. Coraz więcej stacji nadawczych FM (UKF) emituje sygnały, które obok normalnego programu zawierają także inne informacje jak np. nazwę (logo) danej stacji oraz typy (rodzaje) nadawanych programów (PTY).

Jeżeli program zostanie odebrany i zidentyfikowany to na wyświetlaczu wyświetli się logo stacji.

Włączenie trybu pracy – radio

Jeżeli urządzenie ustawione jest na tryb pracy: odtwarzacz kaset, zmieniacz płyt CD, Compact Drive MP3 lub AUX

- ⇒ należy nacisnąć przycisk **BND • TS** ⑤

Na wyświetlaczu pojawi się napis „RADIO”.

Albo

- ⇒ należy naciskać przycisk **SRC** ⑨ tyle razy, aż na wyświetlaczu wyświetli się napis „RADIO”.

RDS – funkcje komfortu odbioru (AF, REG)

Wchodzące w skład systemu RDS funkcje odbioru: **AF** (częstotliwość alternatywna – **Alternativ Frequency**) oraz funkcja **REG** (odbioru programu regionalnego – **Regional**) rozszerzają spektrum usług dostarczanych przez urządzenie.

- **AF.** Włączenie tej funkcji powoduje, że urządzenie, dla wybranego programu radiowego, w tle, automatycznie poszukuje i dostraja się do częstotliwości stacji, na której ten program jest najlepiej przez niego odbierany.
- **REG.** Niektóre stacje, w określonych porach, dzielą swój program, dodając program regionalny o innej treści. Przy pomocy funkcji REG zapobiega się przestrajaniu odbiornika radiowego na częstotliwości alternatywne, które nadają programy o innej treści niż program regionalny.

Wskazówka

- Funkcja REG musi zostać wcześniej specjalnie włączona lub wyłączona w menu funkcje radio.

Włączanie/wyłączanie funkcji REG (odbior programu regionalnego)

- ⇒ Należy nacisnąć przycisk **MENU** ⑩.
- ⇒ Następnie należy nacisnąć przycisk **↖** ⑧ albo **↘** ⑧ tyle razy, aż na wyświetlaczu wyświetli się napis „REG”.

Za napisem „REG” pokaże się „OFF” (wyłączone) lub „ON” (włączone).

- ⇒ Celem włączenia lub wyłączenia funkcji REG, należy nacisnąć odpowiednio przycisk **<** ⑧ albo przycisk **>** ⑧.

Po zakończeniu procesu ustawiania,

- ⇒ należy nacisnąć przycisk **MENU** ⑩.

RDS – włączanie lub wyłączanie funkcji

Celem wykorzystywania w systemie RDS funkcji odbioru AF oraz REG,

- ⇒ należy nacisnąć przycisk **TRAF • RDS** ⑭ dłużej niż dwie sekundy.

W systemie RDS, funkcje komfortu odbioru są wtedy aktywne, gdy na wyświetlaczu wyświetli się piktogram „RDS”.

Wybieranie zakresu fal/elementu pamięci

Radio odbiera programy radiowe w systemie FM na zakresach fal (UKF), oraz w systemie AM na zakresach fal MW (ŚR) oraz LW (DŁ).

Zakres fal FM (UKF) dysponuje trzema elementami pamięci (podzakresy), natomiast dla każdego z zakresów fal MW (ŚR) oraz LW (DŁ) do dyspozycji jest tylko po jednym elemencie pamięci.

Na każdym z elementów pamięci można zapamiętać sześć stacji nadawczych.

Celem przelączenia się na poszczególne elementy pamięci (podzakresy) fal FM (UKF) lub zakresy fal MW (ŚR) oraz LW (DŁ),

- ⇒ należy krótko nacisnąć przycisk **BND • TS** ⑮.

Nastawianie stacji

Jest szereg możliwości nastawiania poszczególnych stacji radionadawczych.

Wyszukiwanie stacji nadawczych (automatyczne strojenie)

- ⇒ Nacisnąć przycisk **↖** ⑧ albo przycisk **↘** ⑧ na przelączniku czterokierunkowym ⑧.

Urządzenie wyszuka i dostroi się do kolejnej, odpowiednio silnej stacji nadawczej.

Ręczne wyszukiwanie stacji

Można również ręcznie wyszukiwać stacje radiowe.

- ⇒ Należy nacisnąć przycisk **<** ⑧ lub przycisk **>** ⑧ na przelączniku czterokierunkowym.

Wskazówka

- Stacje można ręcznie wyszukiwać tylko po wcześniejszym wyłączeniu funkcji odbioru w systemie RDS.

Przesłuchiwanie („kartkowanie”) stacji tej samej sieci [tylko FM (UKF)]

Jeżeli jakaś stacja radiowa emituje szereg różnych programów to można je przesłuchiwać na zasadzie kartkowania w tak zwanym „łańcuchu” stacji nadawczych.

- ⇒ Dla dokonania zmiany na następny nadajnik w „łańcuchu” stacji nadawczych, należy nacisnąć przycisk **<** ⑧ lub przycisk **>** ⑧ na przelączniku czterokierunkowym.

Wskazówka

- Użycie powyższej funkcji jest możliwe tylko wtedy, gdy wcześniej włączono funkcję odbioru RDS.

Można jednak zmieniać tylko na te stacje, które były przynajmniej jeden raz odbierane. Do tego celu można wykorzystać funkcję Travelstore (pamięci podróżnej) lub funkcję Scan.

Nastawianie czułości automatycznego strojenia

Można dokonać wyboru czy radio powinno odbierać tylko stacje z mocnymi sygnałami (odbiór bliski) albo również stacje odbierane ze słabszymi sygnałami (odbiór daleki).

- ⇒ Należy nacisnąć przycisk **MENU** ⑩.
- ⇒ Następnie należy naciskać przycisk **↵** ③ albo przycisk **∨** ⑥ tyle razy, aż na wyświetlaczu wyświetli się „SENS HI” lub „SENS LO”.

Na wyświetlaczu wyświetli się aktualna wartość ustawionej czułości. „SENS HI6” odpowiada najwyższej czułości. „SENS LO1” odpowiada najniższej czułości.

Po wybraniu „SENS LO” na wyświetlaczu rozjaśni się piktogram „lo”.

- ⇒ Teraz należy ustawić żądany poziom czułości za pomocą przycisków **<** ⑧ lub **>** ⑨.

Po zakończeniu procesu ustawiania,
⇒ należy nacisnąć przycisk **MENU** ⑩.

Zapamiętywanie stacji

Ręczne zapisywanie stacji w pamięci

- ⇒ Należy wybrać żądany element pamięci FM1, FM2 lub FMT lub jeden z zakresów MW (ŚR) albo LW (DŁ).
- ⇒ Nastawić żądaną stację.
- ⇒ Nacisnąć i przytrzymać dłużej niż 2 sekundy przycisk **1 – 6** zespołu przycisków ③, na którym ma zostać zapamiętana dana stacja.

Automatyczne zapisywanie stacji w pamięci (Travelstore)

Istnieje możliwość automatycznego zapisywania w pamięci sześciu najsilniejszych stacji FM (UKF). Stacje zostaną zapamiętane w elemencie pamięci FMT.

Wskazówka

- Podczas wprowadzania, automatycznie zostaną usunięte stacje poprzednio zapamiętane w tym elemencie pamięci.

- ⇒ Należy nacisnąć i przytrzymać dłużej niż 2 sekundy przycisk **BND • TS** ⑤.

Rozpoczyna się proces zapamiętywania. Na wyświetlaczu pojawi się napis „T-STORAGE”. Po zakończeniu procesu zapamiętywania usłyszysz się program ze stacji zapamiętanej na 1 pozycji elementu pamięci FMT.

Przywoływanie stacji z pamięci

- ⇒ Należy wybrać odpowiedni element pamięci lub zakres fal, na którym została zapamiętana dana stacja.
- ⇒ W zespole przycisków **1 – 6** ③ nacisnąć przycisk związany z daną stacją.

Przesłuchiwanie odbieralnych stacji (SCAN)

Możliwe jest krótkie przesłuchiwanie stacji słyszalnych na danym terenie. Czas przesłuchiwania może być w menu zmieniany w zakresie od 5 do 30 sekund.

Włączanie funkcji SCAN

- ⇒ Należy nacisnąć i przytrzymać przycisk **MENU** ⑩ przez czas dłuższy niż dwie sekundy.

Rozpoczyna się proces przesłuchiwania SCAN. Na wyświetlaczu, na chwilę, ukazuje się napis „SCAN” a po nim pulsując, logo stacji lub częstotliwość danej stacji.

Zakończenie działania funkcji SCAN, dalsze słuchanie przesłuchiwanej stacji

- ⇒ Należy nacisnąć przycisk **MENU** ⑩.
- Proces przeszukiwania SCAN został zakończony i dalej można będzie słuchać programu ostatniej z przesłuchiwanych stacji radiowych.

Nastawianie czasu przesłuchiwania (Scantime)

- ⇒ Należy nacisnąć przycisk **MENU** ⑩.
- ⇒ Następnie należy naciskać przycisk **↵** ③ albo przycisk **∨** ⑥ tyle razy, aż na wyświetlaczu wyświetli się napis „SCANTIME”.

- ⇒ Teraz należy ustawić żądany czas przesłuchiwania przyciskiem **< ⑧** albo przyciskiem **> ⑧**.

Po zakończeniu procesu ustawiania,

- ⇒ należy nacisnąć dwa razy przycisk **MENU ⑩**.

Wskazówka

- Ustawiony czas przesłuchiwania dotyczy również czasów przesłuchiwania dla funkcji SCAN w trybach pracy: zmieniając płyt CD.

PTY – Typ (rodzaj) programu

Niektóre stacje FM (UKF) poza swoją nazwą nadają także informację o rodzaju emitowanego programu.

Informacje te urządzenie odbiera i wyświetla na wyświetlaczu.

Takimi rodzajami mogą być np.:

CULTURE (kultura);

TRAVEL (podróże);

SPORT;

NEWS (wiadomości);

POP MUSIC (muzyka pop);

ROCK MUSIC (muzyka rockowa);

JAZZ;

CLASSICS (muzyka klasyczna).

Funkcja PTY umożliwia ukierunkowane wyszukiwanie stacji nadających programy określonego rodzaju.

PTY-EON

Jeżeli wybrano rodzaj programu oraz uruchomiono funkcję poszukiwania tego programu, urządzenie przestroi się z aktualnie odbieranej stacji, na stację nadającą wybrany rodzaj programu.

Wskazówka

- Gdy nie zostanie znaleziona stacja nadająca wybrany rodzaj programu, rozlegnie się sygnał akustyczny Beep i na wyświetlaczu na krótko pojawi się „NO PTY”. Urządzenie przestroi się z powrotem na ostatnio odbieraną stację.

- Jeżeli później, nastawiona lub inna stacja w łańcuchu stacji, rozpocznie emisję wybranego (w PTY) rodzaju programu, to urządzenie automatycznie przestroi się z odbieranej do tej pory stacji, na stację z uprzednio wybranym rodzajem programu. Gdy urządzenie pracuje w trybie pracy z odtwarzaczem kaset lub zmieniaczem płyt CD albo Compact Drive MP3, to także przełączy się na wybrany wcześniej rodzaj programu PTY.

Włączanie/wyłączanie PTY

- ⇒ Należy nacisnąć przycisk **MENU ⑩**.
- ⇒ Następnie należy nacisnąć przycisk **↵ ⑧** albo przycisk **⏏ ⑧** tyle razy, aż na wyświetlaczu wyświetli się napis „PTY ON” (włączone) albo „PTY OFF” (wyłączone).
- ⇒ Teraz należy nacisnąć przycisk **< ⑧** albo przycisk **> ⑧**, aby funkcję PTY włączyć (ON) lub wyłączyć (OFF).

Po zakończeniu procesu ustawiania,

- ⇒ należy nacisnąć przycisk **MENU ⑩**.

Po włączeniu PTY, na wyświetlaczu, krótko pojawi się nazwa rodzaju programu.

Wybór rodzaju programu i start procesu wyszukiwania

- ⇒ Należy nacisnąć przycisk **< ⑧** albo przycisk **> ⑧**,

Na wyświetlaczu wyświetli się nazwa aktualnie odbieranego rodzaj programu.

- ⇒ Chcąc zmienić rodzaj programu, to podczas wyświetlania na wyświetlaczu zgłoszenia, należy wybierać nowy rodzaj programu naciskając przycisk **< ⑧** lub przycisk **> ⑧**

albo

- ⇒ należy naciskać jeden z przycisków **1 – 6**, w zespole przycisków **⑬**, aby wybrać zapamiętany na danym przycisku, rodzaj programu.

Na wyświetlaczu na krótko wyświetli się nazwa nowowybranego rodzaju programu.

- ⇒ Naciśnięcie przycisku **↵** **Ⓢ** albo przycisku **↶** **Ⓢ**, powoduje start procesu wyszukiwania.

Kolejna stacja z wybranym rodzajem programu PTY zostanie nastawiona.

Zapisywanie w pamięci rodzajów programów, na poszczególnych przyciskach stacji znajdujących się w zespole przycisków

- ⇒ Za pomocą przycisku **<** **Ⓢ** albo przycisku **>** **Ⓢ** należy wybrać rodzaj programu.
- ⇒ Należy naciskać, wybrany z zespołu przycisków **Ⓢ**, przycisk **1 – 6** dłużej niż 2 sekundy.

Rodzaj programu został zapamiętany na przycisku **1 – 6** **Ⓢ**, który został wybrany w powyższy sposób.

Wybieranie języka dla PTY

Można wybrać język w jakim wyświetlane będą nazwy rodzajów programów.

- ⇒ Należy nacisnąć przycisk **MENU** **Ⓢ**.
- ⇒ Następnie należy naciskać przycisk **↶** **Ⓢ** albo przycisk **↵** **Ⓢ** tyle razy, aż na wyświetlaczu wyświetli się napis „PTY LANG”.
- ⇒ Teraz należy przyciskiem **<** **Ⓢ** albo przyciskiem **>** **Ⓢ**, dokonać wyboru języka: niemiecki, angielski lub francuski.

Gdy wyświetli się nazwa rodzaju programu w żądanym języku

- ⇒ należy nacisnąć dwa razy przycisk **MENU** **Ⓢ**.

Optymalizacja odbioru radiowego

Zależne od zakłóceń obniżenie wysokich tonów (HICUT)

Przy słabym sygnale radiowym funkcja HICUT powoduje poprawę odbioru akustycznego [tylko FM (UKF)]. Podczas wystę-

powania zakłóceń, poprzez ograniczenie wysokich tonów następuje automatyczne obniżenie ich poziomu.

Włączanie/wyłączanie funkcji HICUT

- ⇒ Należy nacisnąć przycisk **MENU** **Ⓢ**.
- ⇒ Następnie należy naciskać przycisk **↶** **Ⓢ** lub przycisk **↵** **Ⓢ** tyle razy, aż na wyświetlaczu wyświetli się napis „HICUT”.
- ⇒ Teraz należy nacisnąć odpowiednio przycisk **<** **Ⓢ** albo **>** **Ⓢ**, aby ustawić funkcję „HICUT”.

„HICUT 0” oznacza, że tony wysokie nie zostały obniżone, natomiast „HICUT 3” oznacza największe, automatyczne obniżenie tonów wysokich i tym samym istotne obniżenie poziomu zakłóceń.

Po zakończeniu procesu ustawiania,

- ⇒ należy nacisnąć przycisk **MENU** **Ⓢ**.

Komunikaty dla kierowców

Urządzenie wyposażone jest w układ odbiorczy RDS -EON. Przez EON rozumie się (Enhanced Other Network).

Gdy nadawany jest komunikat drogowy, urządzenie automatycznie przełącza się, w ramach sieci nadajników, ze stacji słuchanej, ale nie nadającej tego komunikatu, na inną stację w ramach tej sieci, która ten komunikat nadaje.

Po odebraniu komunikatu, z powrotem włączy się stacja poprzednio słuchana i nie nadająca komunikatów drogowych.

Włączanie/wyłączanie pierwszeństwa komunikatów dla kierowców

⇒ Należy nacisnąć przycisk **TRAF • RDS** .

Funkcja pierwszeństwa komunikatów dla kierowców jest włączona, gdy na wyświetlaczu wyświetla się piktogram „korek w ruchu drogowym” .





Wskazówka

Sygnał ostrzegawczy będzie słyszalny:

- gdy podczas aktualnie słuchanego programu z komunikatami dla kierowców, opuszczany będzie obszar zasięgu nadawania;
- gdy podczas słuchania nagrania z kasyety lub płyty CD albo utworu muzycznego z Compact Drive MP3 lub ze źródła zewnętrznego AUX, opuszczany będzie obszar zasięgu nadawania programu z komunikatami dla kierowców, a automatycznie uruchomione poszukiwanie innej stacji nadającej komunikaty dla kierowców, takiej nie znalazło;
- gdy nastąpi przełączenie ze stacji nadającej program z komunikatami dla kierowców na stację nie świadczącą tej usługi.

Należy wtedy albo wyłączyć pierwszeństwo wysłuchiwanie komunikatów dla kierowców, albo przełączyć się na inną stację nadającą tego typu komunikaty.

Ustawianie głośności komunikatów dla kierowców

- ⇒ Należy nacisnąć przycisk **MENU** .
- ⇒ Następnie należy nacisnąć przycisk **⏏**  lub przycisk **⏏**  tyle razy, aż na wyświetlaczu wyświetli się napis „TAVOLUME”.
- ⇒ Teraz należy ustawić wymagany poziom głośności przyciskiem **<**  albo **>** .

Po wykonaniu ustawiania głośności,

⇒ należy nacisnąć przycisk **MENU** .

Wskazówka

- Poziom głośności komunikatu drogowego na czasookres jego trwania, można alternatywnie ustawić za pomocą pokrętki siły głosu .

Tryb pracy – odtwarzacz kaset

Odtwarzanie kasety

- Gdy kasetka nie jest włożona do kieszeni.
- ⇒ Kasetę należy wsunąć do kieszeni napędu otwartą stroną w prawo.

Na wyświetlaczu po włożeniu kasety rozjaśni się piktogram kasety.

Odtwarzanie kasety rozpoczyna się od tej strony, która była odtwarzana przed ostatnim wyjęciem kasety. Może to być strona A (SIDE A) lub strona B (SIDE B).

- Gdy kasetka jest już w kieszeni kasety,
- ⇒ należy naciskać przycisk **SRC** ⑨ tyle razy, aż na wyświetlaczu wyświetli się napis „CASSETTE”.

Kasetka będzie dalej odtwarzana w ostatnio wybranym kierunku przesuwu taśmy.

Zmiana kierunku przesuwu taśmy

- ⇒ Należy równocześnie nacisnąć przycisk ◀▶ ⑥ oraz przycisk ▶▶ ⑦.

Nastąpi zmiana kierunku przesuwu odtwarzanej taśmy.

Gdy taśma osiągnie koniec, nastąpi automatyczne przetęczenie kierunku odtwarzania (Autorewers).

Szybkie przewijanie w przód

- Strona A. Celem szybkiego przesuwu taśmy,
- ⇒ należy wcisnąć, aż się zarygluje, przycisk ▶▶ ⑦.
- Strona B. Celem szybkiego przesuwu taśmy,
- ⇒ należy wcisnąć, aż się zarygluje, przycisk ◀▶ ⑥.

Na wyświetlaczu wyświetli się napis „FORWARD”.

Szybkie przewijanie w tył

- Strona A. Celem szybkiego przesuwu taśmy,
- ⇒ należy wcisnąć, aż się zarygluje, przycisk ◀◀ ⑥.
- Strona B. Celem szybkiego przesuwu taśmy,
- ⇒ należy wcisnąć, aż się zarygluje, przycisk ▶▶ ⑦.

Na wyświetlaczu wyświetli się napis „REWIND”.

Zakończenie przewijania taśm

- ⇒ Należy nacisnąć przycisk przeciwnie oznakowany do wcisniętego.

Odtwarzanie kasety będzie kontynuowane.

Włączanie/wyłączanie podstuchu radia (Radiomonitor)

W trakcie szybkiego przesuwu taśmy, można słuchać programu z ostatnio nastawionej stacji radiofonicznej. Warunkiem jest wcześniejsze włączenie funkcji „Radiomonitor”

- ⇒ Należy nacisnąć przycisk **MENU** ⑩.

Na wyświetlaczu wyświetli się „MENU”.

- ⇒ Następnie należy naciskać przycisk ⏏ ⑧ lub przycisk ⏏ ⑧ tyle razy, aż na wyświetlaczu wyświetli się napis „RM ON” (włączone) lub „RM OFF” (wyłączone).
- ⇒ Teraz należy nacisnąć przycisk < ⑧ albo > ⑧ celem włączenia lub wyłączenia funkcji Radiomonitor.
- ⇒ Należy nacisnąć przycisk **MENU** ⑩.

Wskazówka

- Radiomonitor można włączać i wyłączać tylko w trakcie odtwarzania kasety.

Wyjmowanie kasety

- ⇒ Celem wyjęcia kasety z mechanizmu należy nacisnąć przycisk ⏏ ④.

Tryb pracy – zmieniacz płyt CD

Wskazówka

- Informacje dotyczące: obchodzenia się z płytami CD, wkładania płyt CD oraz obsługi zmieniacza płyt CD, znajdują się w instrukcji obsługi dostarczonej ze zmieniaczem płyt CD.

Włączanie trybu pracy – zmieniacz płyt CD

- ⇒ Należy tyle razy naciskać przycisk **SRC** ⑨, aż na wyświetlaczu wyświetli się napis „CHANGER”.

Odtwarzanie rozpocznie się od pierwszej płyty CD, którą rozpozna zmieniacz płyt CD.

Wybór płyty CD

Aby zmieniać w przód lub w tył płyty CD,

- ⇒ należy nacisnąć raz lub kilka razy przycisk **⏮** ⑧ albo przycisk **⏭** ⑩, kołyskowego przełącznika czterokierunkowego.

Wybór utworu

Aby zmieniać, w przód lub w tył, odtwarzanie utworów z aktualnej płyty CD,

- ⇒ należy nacisnąć raz lub kilka razy przycisk **>** ⑩ albo przycisk **<** ⑨ kołyskowego przełącznika czterokierunkowego.

Szybki wybór utworu

W celu szybkiego wybierania utworu w przód lub w tył należy:

- ⇒ przytrzymać naciśnięty przycisk **⏮** ⑧ albo przycisk **⏭** ⑩, aż rozpocznie się szybkie wybieranie utworów w przód lub w tył.

Szybkie przeszukiwanie (z podsłuchem)

W celu szybkiego przeszukiwania w przód lub w tył należy:

- ⇒ przytrzymać naciśnięty przycisk **<** ⑨ albo przycisk **>** ⑩, aż rozpocznie się szybkie przeszukiwanie w przód lub w tył.

Powtórne odtwarzanie poszczególnych utworów lub całych płyt CD (REPEAT)

Aby powtórnie odtworzyć aktualny utwór,

- ⇒ należy krótko nacisnąć przycisk **4 (RPT)** ⑬.

Na wyświetlaczu na krótko wyświetli się napis „RPT TRCK”, na stałe wyświetla się piktogram „RPT”.

Aby powtórnie odtworzyć aktualną płytę,

- ⇒ należy ponownie nacisnąć przycisk **4 (RPT)** ⑬.

Na wyświetlaczu na krótko wyświetli się napis „RPT DISC”, na stałe wyświetla się piktogram „RPT”.

Zakończenie działania funkcji REPEAT

Aby zakończyć powtarzanie aktualnie odtwarzanego utworu lub aktualnie odtwarzanej płyty CD,

- ⇒ należy naciskać przycisk **4 (RPT)** ⑬, tak długo, aż na wyświetlaczu wyświetli się napis „RPT OFF” i zniknie dotychczas wyświetlany piktogram „RPT”.

Odtwarzanie utworów w przypadkowej kolejności (MIX)

Aby odtwarzać utwory z aktualnej płyty CD w przypadkowej kolejności,

- ⇒ należy krótko nacisnąć przycisk **5 (MIX)** ⑭.

Na wyświetlaczu na krótko wyświetli się napis „MIX CD” i na stałe wyświetla się piktogram „MIX”.

Aby w przypadkowej kolejności odtwarzać utwory ze wszystkich załadowanych płyt CD,

⇒ należy ponownie nacisnąć przycisk **5 (MIX)** .

Na wyświetlaczu na krótko wyświetli się napis „MIX ALL” i na stałe wyświetla się piktogram „MIX”.

Wskazówka

- W przypadku zastosowania zmieniacza CDC A 08 lub zmieniacza IDC A 09 wszystkie płyty CD w zmieniaczu będą losowo wybierane. W pozostałych modelach zmieniaczy najpierw będą losowo odtwarzane wszystkie utwory z jednej płyty, po czym odtworzona zostanie następna płyta CD znajdująca się w zmieniaczu.

Zakończenie działania funkcji MIX

⇒ Należy naciskać przycisk **5 (MIX)** , aż na krótko wyświetli się napis „MIX OFF” (wyłączony) i z wyświetlacza zniknie piktogram „MIX”.

Krótkie przesłuchiwanie wszystkich utworów ze wszystkich płyt CD (SCAN)

W celu krótkiego przesłuchania, w następującej kolejności, wszystkich utworów ze wszystkich załadowanych płyt CD,

⇒ należy nacisnąć i przytrzymać przycisk **MENU**  dłużej niż 2 sekundy.

Na wyświetlaczu wyświetli się napis „SCAN”.

Zakończenie działania funkcji SCAN

Aby zakończyć krótkie przesłuchiwanie,

⇒ należy ponownie krótko nacisnąć przycisk **MENU** .

Aktualnie przesłuchiwany utwór będzie dalej odtwarzany.

Wskazówka

- Czasookres przesłuchiwania może być regulowany. Dodatkowo należy przeczytać akapit „Ustawianie czasu przesłuchiwania” w rozdziale „Tryb pracy – radio”.

Przerwa w odtwarzaniu (PAUSE)

⇒ Aby przerwać odtwarzanie, należy nacisnąć przycisk **3** – .

Odtwarzanie zostanie przerwane a na wyświetlaczu wyświetli się napis „PAUSE”.

Zakończenie pauzy





⇒ Podczas trwania pauzy, należy ponownie nacisnąć przycisk **3** – .

Zakończenie pauzy powoduje powrót do odtwarzania od miejsca, w którym nastąpiło jego przerwanie.

Zmiana treści wyświetlanej informacji

Aby dokonywać zmiany między wyświetlaniem: numeru tytułu utworu i numeru płyty CD lub numeru tytułu utworu i czasu odtwarzania utworu,

⇒ należy nacisnąć przycisk **MENU** .

⇒ Następnie należy naciskać przycisk   albo przycisk   tyle razy, aż na wyświetlaczu wyświetli się napis „CDC DISP”.

⇒ Teraz należy nacisnąć przycisk **>** .

Na wyświetlaczu wyświetli się aktualne ustawienie. „TIME” dla czasu odtwarzania utworu albo „CD NO” dla wyświetlania numeru płyty CD.

⇒ Należy nacisnąć przycisk **<** , aby wybrać wyświetlanie informacji zgodnie z życzeniem.



⇒ Teraz należy nacisnąć dwa razy przycisk **MENU** .

ZEGAR – WYŚWIETLANIE GODZINY

Zegar – wyświetlanie godziny

Krótkie wyświetlenie aktualnej godziny





Aby wyświetlić aktualną godzinę,

- ⇒ należy przytrzymać naciśnięty przycisk **AUDIO**   tak długo, aż na wyświetlaczu wyświetli się aktualna godzina.

Ustawianie zegara (aktualnej godziny)



Ręczne ustawianie aktualnej godziny na zegarze

Celem nastawienia aktualnego czasu,

- ⇒ Nacisnąć przycisk **MENU** .
- ⇒ Następnie należy naciskać przycisk **⏏**  albo przycisk **⏏**  tyle razy, aż na wyświetlaczu wyświetli się napis „CLOCKSET”.
- ⇒ Teraz należy nacisnąć przycisk **>** .

Na wyświetlaczu wyświetli się godzina.



Minuty pulsują, co oznacza, że można je teraz ustawiać.

- ⇒ Minuty ustawia się za pomocą przycisku **⏏**  lub przycisku **⏏** .

Po ustawieniu cyfry minut zgodnej z aktualnym czasem,

- ⇒ należy nacisnąć przycisk **<** .

Godziny zaczynają pulsować.

- ⇒ Godziny ustawia się za pomocą przycisku **⏏**  albo przycisku **⏏** .



Po zakończeniu procesu ustawiania,



- ⇒ należy nacisnąć dwa razy przycisk **MENU** .

Ustawianie prezentacji godziny, (w formacie 12 / 24 godzinnym)

- ⇒ Należy nacisnąć przycisk **MENU** .

Na wyświetlaczu wyświetli się napis „MENU”.

- ⇒ Następnie należy naciskać przycisk **⏏**  albo przycisk **⏏**  tyle razy, aż na wyświetlaczu wyświetli się napis „24 H MODE” albo „12 H MODE”.

- ⇒ Teraz należy nacisnąć odpowiednio przycisk **<**  albo przycisk **>** , aby włączyć lub wyłączyć wybraną prezentację godziny.

Po zakończeniu procesu ustawiania,



- ⇒ należy nacisnąć przycisk **MENU** .



Stałe wyświetlenie aktualnej godziny przy wyłączonym radioodtworaczem i włączonym zapłonie

W celu wyświetlenia godziny, przy wyłączonym radioodtworaczem i włączonym zapłonie,

- ⇒ należy nacisnąć przycisk **MENU** .

Na wyświetlaczu wyświetli się napis „MENU”.

- ⇒ Następnie należy naciskać przycisk **⏏**  albo przycisk **⏏**  tyle razy, aż na wyświetlaczu wyświetli się napis „CLOCK OFF” (godzina nie jest wyświetlana) albo „CLOCK ON” (godzina będzie wyświetlana).

- ⇒ Teraz przyciskiem **<**  albo przyciskiem **>**  należy przełączyć wyświetlanie godziny, wg uznania na wyłączone (OFF) lub włączone (ON).

Po zakończeniu procesu ustawiania,

- ⇒ należy nacisnąć przycisk **MENU** .

Krótkie wyświetlenie aktualnej godziny przy wyłączonym radioodtworaczem

Przy wyłączonym radioodtworaczem można na krótko włączyć wyświetlenie aktualnej godziny.

- ⇒ Należy nacisnąć przycisk **AUDIO**  .

Aktualna godzina wyświetli się na okres ośmiu sekund.

Ustawianie brzmienia dźwięku i konfiguracji proporcji nagłaśniania



Dla każdego źródła dźwięku (radio, odtwarzacz kaset, zmieniacz płyt CD lub Compact Drive MP3 i AUX [zewnętrzne]) można oddzielnie ustawiać brzmienie dźwięku i konfigurację proporcji nagłaśniania.

Ustawianie tonów niskich (Bass)

Celem ustawienia niskich tonów,

⇨ należy nacisnąć przycisk **AUDIO** .

Na wyświetlaczu wyświetli się napis „BASS” (niskie tony).

⇨ Niskie tony ustawia się za pomocą naciskania przycisku **T**  albo przycisku **V** .

Po zakończeniu procesu ustawiania,

⇨ należy nacisnąć przycisk **AUDIO** .



Ustawianie tonów wysokich (Treble)

Celem ustawienia wysokich tonów.

⇨ należy nacisnąć przycisk **AUDIO** .

Na wyświetlaczu wyświetli się napis „BASS”.

⇨ Teraz należy naciskać przycisk **>**  tyle razy, aż na wyświetlaczu wyświetli się napis „TREB”.

⇨ Wysokie tony ustawia się za pomocą naciskania przycisku **T**  albo przycisku **V** .

Po zakończeniu procesu ustawiania,

⇨ należy nacisnąć przycisk **AUDIO** .

Ustawianie konfiguracji proporcji nagłaśniania lewo/prawo (Balance)

Celem ustawienia proporcji głośności lewo/prawo (balans)

⇨ należy nacisnąć przycisk **AUDIO** .

Na wyświetlaczu wyświetli się napis „BASS”.

⇨ Teraz należy naciskać przycisk **>**  tyle razy, aż na wyświetlaczu wyświetli się napis „BAL”.

⇨ Proporcje głośności lewo/prawo ustawia się za pomocą naciskania przycisku

T  albo przycisku **V** .

Po zakończeniu procesu ustawiania,

⇨ należy nacisnąć przycisk **AUDIO** .



Ustawianie konfiguracji proporcji nagłaśniania przód/tył (Fader)

Celem ustawienia proporcji głośności przód/tył (Fader),

⇨ należy nacisnąć przycisk **AUDIO** .

Na wyświetlaczu wyświetli się napis „BASS”.

⇨ Teraz należy naciskać przycisk **>**  tyle razy, aż na wyświetlaczu wyświetli się napis „FADER”.

⇨ Proporcje głośności przód/tył ustawia się za pomocą naciskania przycisku **T**  albo przycisku **V** .

Po zakończeniu procesu ustawiania,

⇨ należy nacisnąć przycisk **AUDIO** .

X-BASS

Pojęcie X-BASS oznacza: podniesienie (podbicie) niskich częstotliwości (basów) przy małej głośności.





Wskazówka

- Ustawienia poziomu podbicia X-BASS można wykonywać osobno dla każdego źródła dźwięku (radio, odtwarzacz kaset, zmieniacz płyt CD, lub Compact Drive MP3 i AUX [zewnętrzne]).

Ustawianie stopnia intensywności X-BASS

Poziom podbicia X-BASS ustawia się skokowo (od 1 do 3).

„XBASS OFF” oznacza, że funkcja X-Bass została wyłączona. „XBASS 3” oznacza maksymalne podbicie.

- ⇒ Należy nacisnąć przycisk **X-BASS** .
- ⇒ Następnie należy naciskać przycisk **<**  albo przycisk **>**  względnie przycisk **⏮**  albo przycisku **⏭** , tyle razy, aż na wyświetlaczu wyświetli się wybrane ustawienie stopnia podbicia.

Gdy podbicie X-BASS ustawione jest na wartości 1, 2 oraz 3, na wyświetlaczu rozjaśniony będzie piktogram X-BASS.

Po zakończeniu procesu ustawiania,

- ⇒ należy nacisnąć przycisk **X-BASS** .





Wskaźnik poziomów sygnałów

Ustawianie wskaźnika poziomów sygnałów

Zadaniem wskaźnika poziomów jest bieżące prezentowanie, w trakcie przeprowadzania ustawień, w postaci piktogramów poziomu: głośności oraz nastawów w układzie brzmienia dźwięku i konfiguracji proporcji nagłaśniania.

Wskaźnik poziomu oprócz prezentowania przeprowadzanych regulacji wyświetla także poziom sygnałów wyjściowych z radia samochodowego („PEAK ON”). Można je także wyłączyć po ustawieniu na („PEAK OFF”).

Włączanie/wyłączanie rodzajów wskaźnika wskaźnika poziomów sygnałów

- ⇒ Należy nacisnąć przycisk **MENU** .
- ⇒ Następnie należy naciskać przycisk **⏮**  albo przycisku **⏭** , tyle razy, aż na wyświetlaczu wyświetli się napis „PEAK LVL”.
- ⇒ Teraz należy nacisnąć odpowiednio przycisk **<**  albo przycisk **>** , aby dokonać wyboru ustawienia „PEAK ON” albo „PEAK OFF”.

Po zakończeniu procesu ustawiania,

- ⇒ należy nacisnąć dwa razy przycisk **MENU** .

Zewnętrzne źródła audio

Na miejsce zmieniacza płyt CD można zainstalować inne zewnętrzne źródło audio, posiadające wyjście liniowe „linia”. Takimi źródłami mogą być na przykład przenośny: odtwarzacz płyt CD, odtwarzacz MiniDisk lub odtwarzacz MP3.

W menu musi zostać włączone wejście AUX.

Celem podłączenia zewnętrznego źródła audio, wymagane jest posiadanie adaptera firmy Blaupunkt (Blaupunkt-Nr.: 7 607 897 093), do nabycia w sieci handlowej, autoryzowanej przez firmę Blaupunkt.

Włączanie/wyłączanie wejścia AUX

⇨ Należy nacisnąć przycisk **MENU** ⑩.

Na wyświetlaczu wyświetli się napis „MENU”.

⇨ Następnie należy naciskać przycisk **↵** ⑧ albo przycisk **↩** ⑨, tyle razy, aż na wyświetlaczu wyświetli się napis „AUX OFF” (wyłączone) albo „AUX ON” (włączone).

⇨ Teraz należy nacisnąć przycisk **<** ⑧ albo przycisk **>** ⑨, aby AUX włączyć (ON) lub wyłączyć (OFF).

Po zakończeniu procesu ustawiania,

⇨ należy nacisnąć przycisk **MENU** ⑩.

Wskazówka

- Po przełączeniu wejścia AUX na włączone „ON”, można je wybierać za pomocą przycisku **SRC** ⑨.

Dane techniczne

Wzmacniacz

Moc wyjściowa: 4 x 25 W sinus
według DIN 45 324
przy 14,4 V
4 x 45 W moc maks.

Tuner

Zakresy fal:

FM (UKF): 87,5 – 108 MHz
MW (Fale średnie): 531 – 1 602 kHz
LW (Fale długie): 153 – 279 kHz

FM (UKF)

Pasma przenoszenia 35 – 16 000 Hz

Odtwarzacz kaset

Pasma przenoszenia: 30 – 18 000 Hz

Czułość wejściowa

na wejściu AUX1: 2 V / 6 kΩ

Wyjście przedwzmacniacza

(Pre-amp Out)

4 kanały: 3 V

Zastrzegamy sobie możliwość wprowadzania zmian!

PL



ZALECENIA DOTYCZĄCE BEZPIECZEŃSTWA

W czasie montażu i podłączania prosimy o przestrzeganie niniejszych zaleceń dotyczących bezpieczeństwa.

- ⇒ Odlączyć przewód minusa od akumulatora!
Należy uwzględnić i przestrzegać w tym zakresie zalecenia producenta pojazdu!
- ⇒ Przy wierceniu otworów należy zwracać uwagę, aby nie uszkodzić elementów samochodu.
- ⇒ Przekrój przewodu zasilania, dla plusa i minusa, nie może być mniejszy od 1,5 mm².
- ⇒ Wtyków złącz od strony pojazdu **nie podłączać** do radia!
- ⇒ Właściwą dla posiadanego pojazdu wiązkę kabli (adapter), można zakupić w autoryzowanej sieci handlowej firmy Blaupunkt.
- ⇒ W zależności od modelu, w posiadanym pojeździe mogą wystąpić różnice w stosunku do niniejszego opisu. Za szkody powstałe w wyniku błędnego montażu i/ lub podłączenia oraz ich następstw firma Blaupunkt nie przyjmuje żadnej odpowiedzialności. Gdyby niniejsze zalecenia dotyczące montażu podłączenia były nieodpowiednie dla specjalnych wymagań pojazdu, prosimy skontaktować się z fachowcem z autoryzowanej sieci sprzedaży firmy Blaupunkt lub dostawcą pojazdu albo Hotline.

INSTRUKCJA MONTAŻU

Dostarczone razem z urządzeniem elementy do podłączenia oraz montażu.

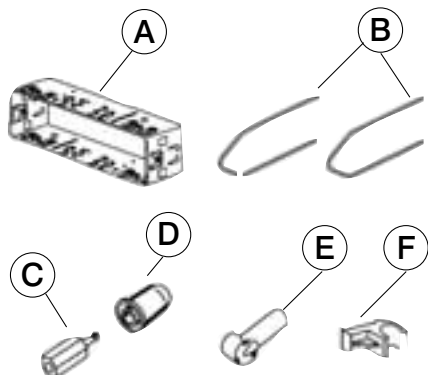

1.

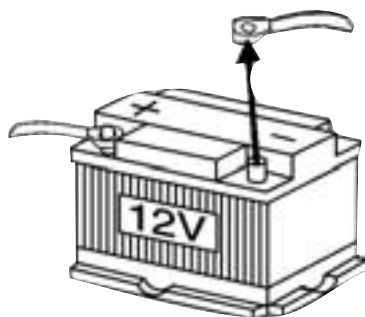

2.

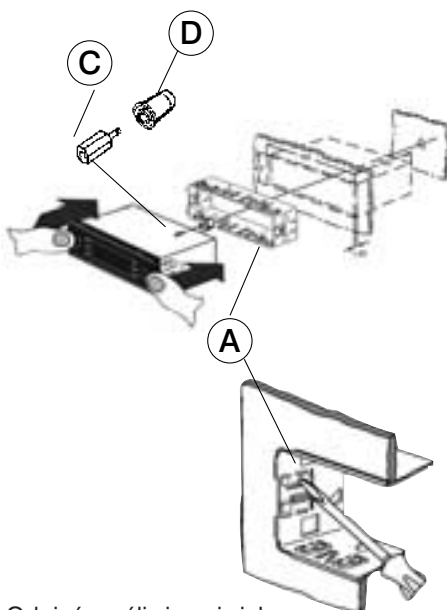

Odgiąć możliwie największą ilość zacze-
pów!

3.

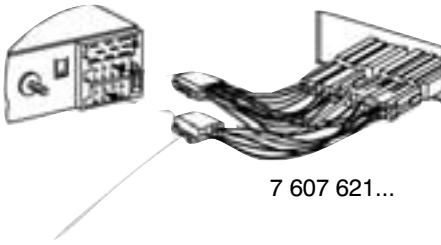

Zależne od marki i typu pojazdu specjalne przewody (adaptery), niezbędne do podłączenia radioodtwarzacza w posiadanym samochodzie. Można je otrzymać w fachowej sieci handlowej autoryzowanej przez firmę BLAUPUNKT.

4.

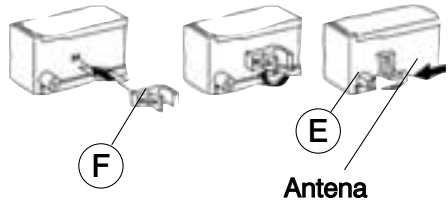

5.

Montaż/demontaż

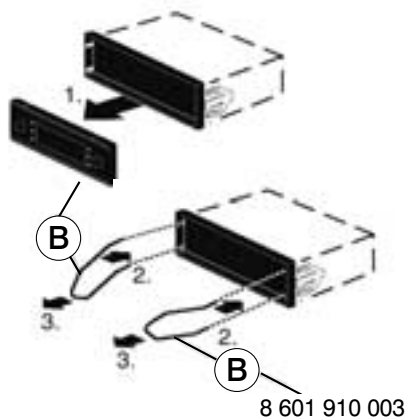

6.

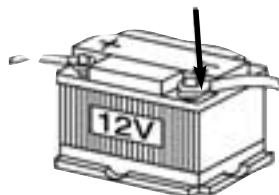

7a.

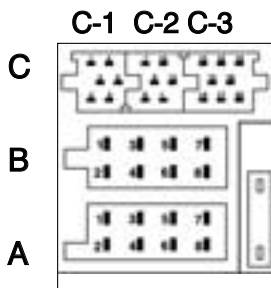

A		B	
1	nc	1	Speaker out RR+
2	Radio Mute	2	Speaker out RR-
3	nc	3	Speaker out RF+
4	Permanent +12V	4	Speaker out RF-
5	Aut. antenna	5	Speaker out LF+
6	Illumination	6	Speaker out LF-
7	Kl.15/Ignition	7	Speaker out LR+
8	Ground	8	Speaker out LR-

A		B	
1	wolny	1	Wyjście głośnikowe RR+
2	radio – wyciszenie (Mute)	2	Wyjście głośnikowe RR-
3	wolny	3	Wyjście głośnikowe RF+
4	akumulator +12V	4	Wyjście głośnikowe RF-
5	automatyczna antena	5	Wyjście głośnikowe LF+
6	oświetlenie	6	Wyjście głośnikowe LF-
7	zacisk 15/zapłon	7	Wyjście głośnikowe LR+
8	masa	8	Wyjście głośnikowe LR-

Legenda:

R – prawy R – tył
L – lewy F – przód

np.: RR = prawy/tył
albo LF = lewy/przód

7b.

C1			C			C2			C3		
1	Line Out LR	7	nc	13	CDC-Data - In						
2	Line Out RR	8	nc	14	CDC-Data - Out						
3	Line Out Masse / Ground	9	nc	15	Permanent +12V						
4	Line Out LF	10	—□— FB +12V / RC + 12V	16	—□— +12V						
5	Line Out RF	11	Fernbedienung / Remote Control	17	Bus - Masse / GND						
6	—□— + 12V Amplifier	12	FB - Masse / RC - GND	18	AF - Masse / GND						
				19	Line In - L						
				20	Line In - R						



Korektor



Wzmacniacz



Zdalne sterowanie



Telefon n.cz.*
wejście



Zmieniacz płyt CD

C1			C			C2			C3		
1	wyjście liniowe - LR	7	wolny	13	Dane CDC - wejście						
2	wyjście liniowe - RR	8	wolny	14	Dane CDC - wyjście						
3	wyjście liniowe - masa	9	wolny	15	akumulator +12V						
4	wyjście liniowe - LF	10	—□— zdalne sterow. +12V	16	—□— +12V						
5	wyjście liniowe - RF	11	zdalne sterowanie	17	Bus - masa						
6	—□— +12V wzmacniacz	12	zdalne sterowanie - masa	18	audio - masa						
				19	wejście liniowe - L						
				20	wejście liniowe - R						

Legenda:

R - prawy R - tył
L - lewy F - przód

np.: RR = prawy/tył
albo LF = lewy/przód

INSTRUKCJA MONTAŻU

8.

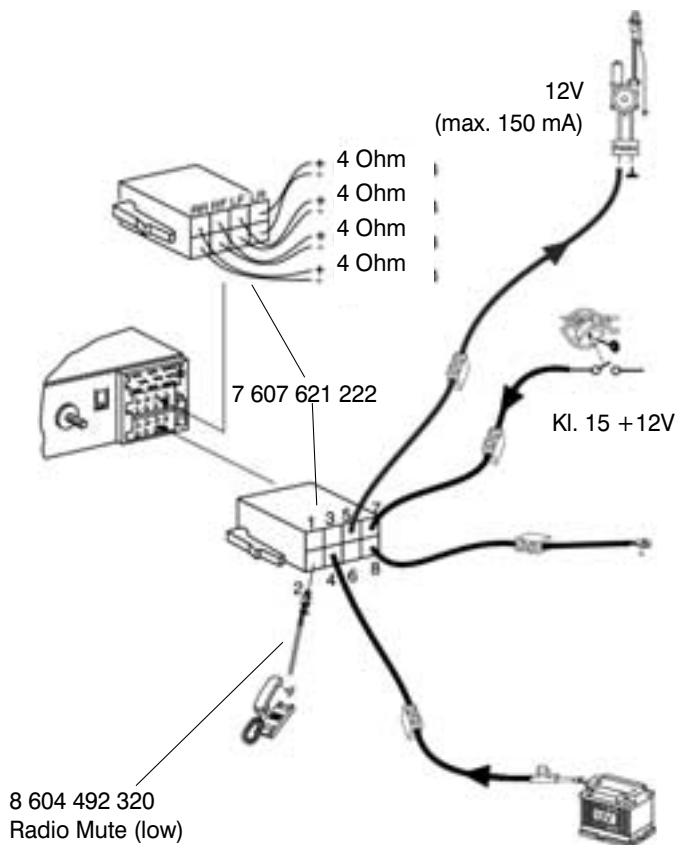

Legenda:

Relais – przekaźnik

Amplifier – wzmacniacz

Sub out cable – wyjście subwoofer

Radio Mute (low) – wyciszanie radia telefonem (poziom niski)

Zastrzegamy sobie możliwość wprowadzania zmian!



Międzynarodowe numery serwisów

Polska: Telefon: (022) 836 56 91, Fax: (022) 715 49 98

Hotline: 0 800 118 922



● **BLAUPUNKT**

ul. Poleczki 3
02-822 Warszawa
Tel.: (022) 643 92 36
Fax: (022) 648 28 08
www.blaupunkt.com



Zastrzegamy sobie możliwość wprowadzania zmian!
Błędy w druku zastrzeżone.

INSTRUKCJA NR 331