

OK

Radio/Odtwarzacz kaset

# Bologna C52 Carolina DJ52

Instrukcja obsługi i montażu





<http://www.blaupunkt.com>

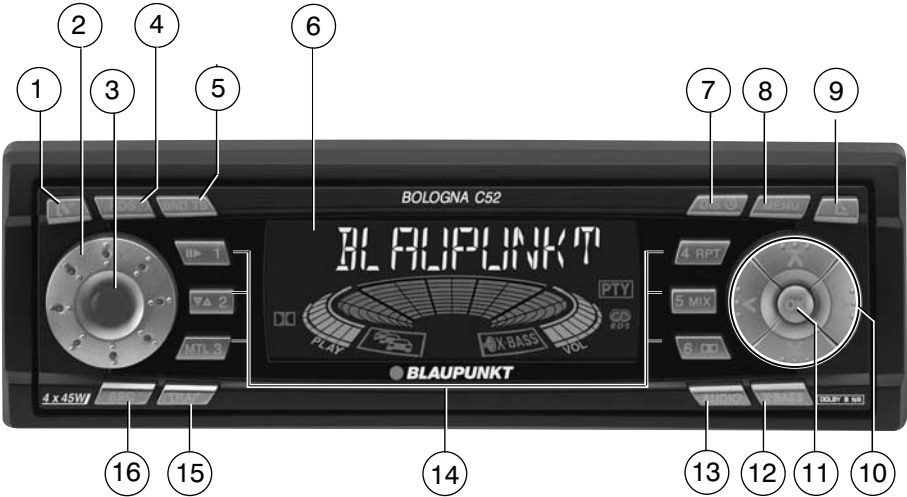

# BLAUPUNKT



## Elementy obsługi

- ① Przycisk  do otwierania zdejmowanego panelu sterowania (Release-Panel).
- ② Pokrętko regulacji głośności.
- ③ Przycisk do włączania/wyłączania urządzenia;  
włączanie/wyłączanie układu wyciszenia (MUTE).
- ④ Przycisk **RDS** – włączanie/wyłączanie funkcji komfortu RDS (Radio Data System), wybieranie wyświetlania „płynących tekstów”.
- ⑤ Przycisk **BND** – wybierania źródła: tryb pracy – radio;  
wybieranie elementów pamięci dla FM (UKF) zakresu fal (pasem częstotliwości MW (ŚR) i LW (DŁ));  
**TS** – wyzwalanie funkcji Travelstore.
- ⑥ Wyświetlacz.
- ⑦ Przycisk **DIS** – zmienianie informacji wyświetlanych na wyświetlaczu.  
 – wyświetlanie aktualnego czasu na wyświetlaczu.
- ⑧ Przycisk **MENU** – wywoływanie menu celem wykonania podstawowych ustawień wyjściowych.
- ⑨ Przycisk  – do otwierania uchylonego panelu sterowania (Flip-Release-Panel).
- ⑩ Zespół przycisków – czterokierunkowy (kołyskowy) ze strzałkami.
- ⑪ Przycisk **OK** – służy do zatwierdzania rozkazów wprowadzanych w menu, oraz wyzwalania funkcji SCAN.
- ⑫ Przycisk **X-BASS** – włączanie i wyłączanie oraz ustawianie funkcji X-BASS.
- ⑬ Przycisk **AUDIO** – ustawianie tonów wysokich i niskich, oraz konfiguracji proporcji nagłaśniania (balnsu i fader).
- ⑭ Zespół przycisków – **1 – 6**
- ⑮ Przycisk **TRAF** – włączanie/wyłączanie gotowości do odbierania komunikatów dla kierowców.
- ⑯ Przycisk **SRC** – uruchamianie odtwarzania ze źródła dźwięku: odtwarzacz kaset, zmieniacz płyt CD (jeżeli jest podłączony) oraz AUX .

<b>Elementy obsługi</b> .....	3	PTY – Typ (rodzaj) programu .....	13
<b>Wskazówki i akcesoria</b> .....	6	Optymalizacja odbioru radiowego .....	14
Bezpieczeństwo ruchu drogowego .....	6	Przełączanie wyświetlania	
Montaż .....	6	„płynących tekstów” .....	14
Akcesoria .....	6	Przełączanie wyświetlania .....	14
<b>Zdejmowany panel sterowania</b> .....	8	<b>Komunikaty dla kierowców</b> .....	16
Zabezpieczenie przed kradzieżą .....	8	Włączanie/wyłączanie pierwszeństwa	
Zdejmowanie panelu sterowania .....	8	komunikatów dla kierowców .....	16
Zakładanie panelu sterowania .....	8	Ustawianie głośności komunikatów	
<b>Włączanie/wyłączanie urządzenia</b> .....	9	dla kierowców .....	16
Włączanie/wyłączanie za pomocą		<b>Tryb pracy – odtwarzacz kaset</b> .....	17
stacyjki zapłonu pojazdu. ....	9	Odtwarzanie kasyety .....	17
Włączanie/wyłączanie za pomocą		Wyjmowanie kasyety .....	17
przycisku ③ .....	9	Zmiana kierunku przesuwu taśmy .....	17
Włączanie/wyłączanie poprzez		„Przeskakiwanie” utworów	
mechanizm wprowadzania kasyety .....	9	muzycznych .....	17
<b>Ustawianie systemu głośności</b> .....	9	Powtórne odtwarzanie utworów	
Ustawianie poziomu głośności dla		muzycznych .....	17
momentu włączania urządzenia .....	9	Krótkie przesłuchiwanie wszystkich	
Natychmiastowe wyciszenie		utworów z danej kasyety (SCAN) .....	18
głośności (MUTE) .....	9	Szybkie przewijanie taśmy .....	18
Układ wyciszania: telefon – audio/		Przerwa w odtwarzaniu (Pause) .....	18
nawigacja – audio .....	9	Włączania/wyłączania podsluchu	
Ustawianie głośności dźwięku		radia (Radiomonitor) .....	18
potwierdzenia .....	10	Przeskakiwanie pustych miejsc	
<b>Tryb pracy – radio</b> .....	11	(Blankskip) .....	18
Włączenie trybu pracy – radio .....	11	Wybór rodzaju taśmy .....	19
RDS – funkcje komfortu odbioru		Dolby* – redukcja szumów .....	19
(AF, REG) .....	11	<b>Tryb pracy – zmieniacz płyt CD</b> .....	20
Wybieranie zakresu fal/elementu		Włączanie trybu pracy – zmieniacz	
pamięci .....	11	płyt CD .....	20
Nastawianie stacji .....	12	Wybór płyty CD .....	20
Nastawianie czułości automatycznego		Wybór utworu .....	20
strojenia .....	12	Szybkie przeszukiwanie (z podsluchem) ...	20
Zapamiętywanie stacji .....	12	Zmiana treści wyświetlanej informacji ...	20
Automatyczne zapisywanie w pamięci		Powtórne odtwarzanie poszczególnych	
najsilniejszych stacji (Travelstore) .....	12	utworów lub całych płyt CD (REPEAT) ...	20
Przywoływanie stacji z pamięci .....	13	Odtwarzanie utworów w przypadkowej	
Przesłuchiwanie odbieralnych		kolejności (MIX) .....	20
stacji (SCAN) .....	13	Krótkie przesłuchiwanie wszystkich	
Nastawianie czasu przesłuchiwania		utworów ze wszystkich płyt CD (SCAN) ..	21
(Scantime) .....	13	Przerwa w odtwarzaniu (Pause) .....	21

<b>Zegar – wyświetlanie godziny</b> . . . . .	22
Krótkie wyświetlanie aktualnej godziny . . . . .	22
Ustawianie zegara (aktualnej godziny) . . . . .	22
Ustawianie prezentacji godziny (w formacie 12/24 godzinnym) . . . . .	22
Stałe wyświetlanie aktualnej godziny przy wyłączonym zapłonie . . . . .	22
Krótkie wyświetlanie aktualnej godziny przy wyłączonym urządzeniu . . . . .	22
<b>Ustawianie brzmienia dźwięku i konfiguracji proporcji nagłaśniania</b> . . . . .	23
Ustawianie tonów niskich (Bass) . . . . .	23
Ustawianie tonów wysokich (Treble) . . . . .	23
Ustawianie konfiguracji proporcji nagłaśniania lewo/prawo (Balance) . . . . .	23
Ustawianie konfiguracji proporcji nagłaśniania przód/tył (Fader) . . . . .	23
<b>Ustawianie X-BASS</b> . . . . .	24
Ustawianie stopnia intesywności X-BASS . . . . .	24
<b>Wskaźnik poziomów sygnałów</b> . . . . .	24
Ustawianie wskaźnika poziomów sygnałów . . . . .	24
<b>Zewnętrzne źródła audio</b> . . . . .	25
Włączanie/wyłączanie wejścia AUX . . . . .	25
<b>Dane techniczne</b> . . . . .	25
Wzmacniacz . . . . .	25
Tuner . . . . .	25
Odtwarzacz kaset . . . . .	25
Wyjście przedwzmacniacza (Pre-amp Out) . . . . .	25
Czułość wejściowa . . . . .	25
<b>Instrukcja montażu</b> . . . . .	26
<b>Międzynarodowe numery serwisów</b> . . . . .	32
Polska: Telefon: (0-22) 836 56 91 Fax: (0-22) 715 49 98 Hotline: 0 800 118 922	

## Wskazówki i akcesoria

Dziękujemy za zakupienie niniejszego urządzenia firmy Blaupunkt i życzymy pełnego zadowolenia z eksploatacji nowego sprzętu.

**Przed pierwszym uruchomieniem urządzenia, należy dokładnie zapoznać się z niniejszą instrukcją.**

Firma Blaupunkt stale pracuje nad tym aby instrukcje były proste i zrozumiałe dla użytkownika. Jednakże, w przypadku jakichkolwiek pytań, należy zwrócić się do autoryzowanego dostawcy lub skorzystać z Hotline Blaupunkt. Numer telefonu umieszczono na ostatniej stronie niniejszej instrukcji.

Na nasze wyroby zakupione na terenie Unii Europejskiej udzielamy jednolitej gwarancji producenta.

### **BLAUPUNKT**

Robert Bosch Sp. z o.o.  
ul. Poleczki 3  
02-822 Warszawa  
Tel. (22) 643 92 36  
Fax: (022) 648 28 08  
www.blaupunkt.com  
Hotline: 0 800 118 922

## Bezpieczeństwo ruchu drogowego



Bezpieczeństwo ruchu drogowego jest najważniejsze. Prosimy obsługiwać urządzenie tylko wtedy, gdy pozwala na to sytuacja na drodze. Przed wyruszeniem pojazdem w drogę, prosimy również przyswoić sobie praktyczną obsługę urządzenia.

Podczas jazdy musi być zagwarantowana odpowiednio wczesna słyszalność sygnałów ostrzegawczych: np. Policji, Straży Pożarnej oraz Służb Ratunkowych. Zatem, należy nastawiać umiarkowany poziom głośności urządzenia.

## Montaż

Po podjęciu decyzji o samodzielnym montażu urządzenia, należy koniecznie przeczytać instrukcję oraz zalecenia dotyczące montażu i podłączenia, podane na końcu niniejszej instrukcji.

## Akcesoria

Należy stosować jedynie akcesoria i części zamienne dopuszczone przez firmę Blaupunkt.

## Zdalne sterowanie

Za pomocą zdalnego sterowania RC 08, RC 10 można obsługiwać najważniejsze funkcje urządzenia.

## Wzmacniacz

Można zastosować wszystkie wzmacniacze produkcji firmy Blaupunkt.

## Zmieniacze płyt CD

Można podłączać niżej wymienione zmieniaacze płyt CD produkcji firmy Blaupunkt:

CDC A 06, CDC A 08, CDC A 072 oraz IDC A 09 i CDC A 02.

Poprzez adapter (Blaupunkt Nr: 7 607 889 093) można także podłączyć zmieniaacz płyt CD CDC A 05 lub CDC A 071.

Przy urządzeniu Carolina DJ52 zmieniaacz płyt CDC A 08 wchodzi w skład standardowego kompletu.

## Zdejmowany panel sterowania

### Zabezpieczenie przed kradzieżą

W celu ochrony przed kradzieżą, urządzenie zostało wyposażone w zdejmowany panel sterowania (Flip-Release-Panel).

Panel sterowania urządzenia należy chronić przed kradzieżą i przy każdorazowym opuszczeniu pojazdu zabierać go ze sobą. Nie należy pozostawiać panelu w pojeździe, nawet w ukrytym miejscu. Prosta konstrukcja panelu umożliwia jego łatwe zdejmowanie.

### Wskazówka

- Nie należy dopuścić do upadku panelu sterowania.
- Panel sterowania nie powinien być narażony na bezpośrednie promieniowanie słoneczne lub ciepła z innych źródeł.
- Panel sterowania należy przechowywać w dostarczonym do tego celu futerał.
- Należy unikać bezpośredniego dotknięcia rękoma do kontaktów w panelu sterowania. W razie konieczności, kontakty należy przemyć czystym alkoholem i wytrzeć tkaniną nie pozostawiającą zanieczyszczeń.

### Zdejmowanie panelu sterowania

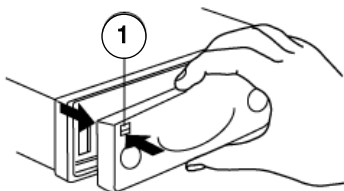

- ⇒ Nacisnąć przycisk [🔒] ①.

Zatrask blokujący panel sterowania zostanie zwolniony.

- ⇒ Panel sterowania pociągnąć trochę do przodu i następnie, ruchem w lewo, wyjąć z urządzenia.
- Urządzenie wyłącza się po zdjęciu panelu sterowania.
- Aktualne, ostatnie ustawienia urządzenia zostają zapamiętane.
- Znajdująca się w urządzeniu płyta CD pozostaje w mechanizmie napędu.

### Zakładanie panelu sterowania

- ⇒ Panel sterowania wsunąć od lewej strony do prawej, w prowadnice urządzenia.
- ⇒ Lekko wcisnąć lewą stronę panelu sterowania, w kierunku urządzenia, aż w słyszalny sposób zaskoczy we właściwe miejsce.

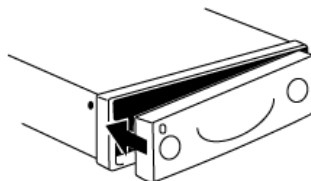

### Wskazówka

- Przy zakładaniu panelu sterowania nie należy naciskać na wyświetlacz.

Jeżeli urządzenie było włączone w chwili zdejmowania panelu sterowania, to po założeniu panelu, urządzenie automatycznie uruchomi się z zachowaniem ustawień, które były w momencie zdjęcia panelu (radio, odtwarzacz kaset, zmieniacz płyt CD albo AUX).



# WŁĄCZANIE/WYŁĄCZANIE

## Włączanie/wyłączanie urządzenia

Do dyspozycji stoi szereg poniżej opisanych możliwości włączania i wyłączania urządzenia.

### Włączanie/wyłączanie za pomocą stacyjki zapłonu pojazdu

Jeżeli urządzenie jest prawidłowo podłączone do instalacji zapłonu pojazdu i nie zostało wyłączone za pomocą przycisku ③, to może być włączane i wyłączane kluczykiem poprzez stacyjkę, razem z zapłonem pojazdu.

Urządzenie można również włączyć przy wyłączonym stacyjką zapłonie.

⇒ W tym celu należy nacisnąć przycisk ③.

### **Wskazówka**

- Przy wyłączonym zapłonie, po godzinie, urządzenie automatycznie wyłączy się, co chroni akumulator przed rozładowaniem.

### Włączanie/wyłączanie za pomocą zdejmowanego panelu sterowania

⇒ Zdjąć panel sterowania z urządzenia.

Urządzenie wyłączy się.

⇒ Założyć ponownie panel sterowania.

Urządzenie zostanie włączone. Uruchomią się ostatnie ustawienia (radio, odtwarzacz kaset, zmieniacz płyt CD lub AUX).

### Włączanie/wyłączanie za pomocą przycisku ③

⇒ Celem włączenia urządzenia należy nacisnąć przycisk ③.

⇒ Celem wyłączenia urządzenia należy nacisnąć na przycisk ③ i przytrzymać dłużej niż dwie sekundy.

Urządzenie wyłączy się.

## Włączanie poprzez mechanizm wprowadzania kasety

Jeżeli w wyłączonym urządzeniu, kasecja nie znajduje się w mechanizmie napędu, należy:

⇒ nacisnąć przycisk  ③.

Panel sterowania otworzy się.

⇒ Włożyć kasetę do mechanizmu napędowego, bez użycia siły, aż do wycucia oporu, otwartą stroną skierowaną w prawo.

Kasecja zostanie automatycznie wprowadzona do mechanizmu napędowego.

Wprowadzaniu kasety nie wolno pomagać ani przeszkadzać.

⇒ Lekko naciskając zamknąć panel.

Urządzenie włączy się. Rozpocznie się odtwarzanie utworów z kasety.



## Ustawianie systemu głośności

Siła głosu dla systemu regulowana jest skokowo od 0 (wyłączona) do 66 (maksymalna).

- ⇒ Wzrost poziomu głośności systemu uzyskuje się przez obracanie pokrętki ② – głośności w prawo.
- ⇒ Zmniejszenie poziomu głośności systemu uzyskuje się przez obracanie pokrętki ② – głośności w lewo.

## Ustawianie poziomu głośności dla momentu włączania urządzenia

Można nastawiać poziom głośności, z którym wystartuje urządzenie, w chwili jego włączenia.

- ⇒ Należy nacisnąć przycisk **MENU** ⑧.
- ⇒ Następnie należy naciskać przycisk  $\nabla$  ⑩ albo  $\blacktriangleright$  ⑩ tyle razy, aż na wyświetlaczu wyświetli się napis „ON VOLUME”.
- ⇒ Poziom głośności dla momentu włączania ustawia się przyciskiem  $<$  ⑩ albo przyciskiem  $>$  ⑩.

Ustawienie na „LAST VOL” powoduje, że zostanie ponownie włączony poziom głośności, z którym słuchano audycji przed wyłączeniem urządzenia.

## Wskazówka

- Celem uniknięcia uszkodzenia słuchu w momencie włączania urządzenia, przy ustawieniu na „LAST VOL”, ograniczono ustawianie głośności do wartości „38”. Jeżeli poziom głośności przed wyłączeniem urządzenia był wyższy i wybrana była opcja „LAST VOL”, to poziom głośności urządzenia w chwili ponownego włączania wynosić będzie tylko „38”.

Po zakończeniu procesu ustawiania,

- ⇒ należy nacisnąć przycisk **MENU** ⑧ lub przycisk **OK** ⑪.

## Natychmiastowe wyciszenie głośności (MUTE)

Istnieje możliwość natychmiastowego wyciszenia (Mute).

- ⇒ Należy krótko nacisnąć przycisk ③. Na wyświetlaczu pojawi się napis „MUTE”.

## Ustawianie poziomu głośności dla układu wyciszania (MUTE)

Poziom głośności (Mute Level) w układzie wyciszania może być ustawiany.

- ⇒ Należy nacisnąć przycisk **MENU** ⑧.
- ⇒ Następnie należy naciskać przycisk  $\blacktriangleright$  ⑩ albo  $\nabla$  ⑩ tyle razy, aż na wyświetlaczu wyświetli się napis „MUTE LEVEL”.
- ⇒ Poziom głośności układu wyciszania (Mute Level) ustawia się za pomocą przycisku  $<$  ⑩ albo  $>$  ⑩.

Po zakończeniu procesu ustawiania,

- ⇒ należy nacisnąć dwa razy przycisk **MENU** ⑧ lub przycisk **OK** ⑪.

## Układ wyciszania: telefon – audio/ nawigacja – audio

Jeżeli urządzenie połączone jest z telefonem (komórkowym) lub systemem nawigacyjnym, to przyjęcie rozmowy telefonicznej lub podawanego głosem komunikatu dotyczącego nawigacji, spowoduje wyciszenie urządzenia. Informacja lub rozmowa jest transmitowana, poprzez układ audio, do głośników w pojeździe. Celem realizacji tej funkcji, do urządzenia należy podłączyć telefon lub system nawigacyjny, zgodnie z zaleceniami podanymi w instrukcji montażu urządzenia. W tym celu konieczne jest zastosowanie adaptera Blaupunkt-Nr.: 7 607 001 503.

Fachowcy z autoryzowanej sieci handlowej firmy Blaupunkt zawsze doradzą, jakie systemy nawigacyjne można zainstalować w danym pojeździe.

# USTAWIANIE GŁOŚNOŚCI

Jeżeli, podczas rozmowy telefonicznej lub słuchania zaleceń dla nawigacji, odbierany jest komunikat o sytuacji w ruchu drogowym, to odtworzenie komunikatu nastąpi dopiero po zakończeniu rozmowy lub zalecenia.

Natomiast, gdy podczas słuchania komunikatu drogowego „przyjdzie” rozmowa telefoniczna lub podawane głosem zalecenie dla nawigacji to odbieranie komunikatu drogowego będzie kontynuowane a rozmowę telefoniczną lub zalecenie dla nawigacji będzie można usłyszeć po zakończeniu słuchania komunikatu drogowego.

Poziom emisji akustycznej z jakim włączają się rozmowy telefoniczne lub nadawane głosem komunikaty nawigacyjne można ustawiać.

- ⇒ Należy nacisnąć przycisk **MENU** ⑧.
- ⇒ Następnie należy naciskać przycisk **↵** ⑩ albo **↗** ⑩ tyle razy, aż na wyświetlaczu wyświetli się napis „TEL/NAVI VOL”.
- ⇒ Poziom głośności ustawia się za pomocą przycisku **<** ⑩ albo przycisku **>** ⑩.
- ⇒ Po zakończeniu procesu ustawiania, należy nacisnąć dwa razy przycisk **MENU** ⑧ lub przycisk **OK** ⑪.

## Wskazówka

Podczas emisji rozmowy telefonicznej lub nadawanego głosem komunikatu nawigacyjnego można bezpośrednio ustawić ich poziom za pomocą pokrętła regulacji głośności ②.

## Ustawianie głośności dźwięku potwierdzenia

Jeżeli przy niektórych funkcjach, przycisk należy przytrzymać dłużej niż dwie sekundy, np. przy wprowadzaniu odbieranej stacji do pamięci na danym przycisku, wtedy rozlegnie się dźwięk potwierdzenia (Beep). Sygnał potwierdzenia (Beep) można włączyć lub wyłączać.

- ⇒ Należy nacisnąć przycisk **MENU** ⑧.
- ⇒ Teraz należy naciskać przycisk **↗** ⑩ albo **↵** ⑩ tyle razy, aż na wyświetlaczu wyświetli się napis „BEEP”.
- ⇒ poziom głośności ustawia się za pomocą przycisku **<** ⑩ albo przycisku **>** ⑩. „0” (zero) oznacza wyłączenie dźwięku a „9” oznacza maksymalną głośność dźwięku potwierdzenia.
- ⇒ Po zakończeniu procesu ustawiania, należy nacisnąć przycisk **MENU** ⑧ lub przycisk **OK** ⑪.

## Tryb pracy – radio

Urządzenie wyposażone jest w odbiornik z systemem RDS. Coraz więcej stacji nadawczych FM (UKF) emituje sygnały, które obok normalnego programu zawierają także inne informacje jak np. nazwę (logo) danej stacji oraz typy (rodzaje) nadawanych programów (PTY).

Jeżeli program zostanie odebrany i zidentyfikowany to na wyświetlaczu wyświetli się logo stacji.

### Włączenie trybu pracy – radio

Jeżeli urządzenie ustawione jest na tryb pracy: odtwarzacz kaset, zmieniacz płyt CD lub AUX to w celu ustawienia na trybu pracy na radio,

⇨ należy nacisnąć przycisk **BND/TS** ⑤.

albo

⇨ należy naciskać przycisk **SRC** ⑩ tyle razy, aż na wyświetlaczu wyświetli się napis „RADIO”.

### RDS – funkcje komfortu odbioru (AF, REG)

Wchodzące w skład systemu RDS funkcje odbioru: **AF** (częstotliwość alternatywna – **A**lternativ **F**requency) oraz funkcja **REG** (odbioru programu regionalnego – **R**egional) rozszerzają spektrum usług dostarczanych przez urządzenie.

- **AF.** Włączenie tej funkcji powoduje, że urządzenie, dla wybranego programu radiowego, w tle, automatycznie poszukuje i dostraja się do częstotliwości stacji, na której ten program jest najlepiej przez niego odbierany.
- **REG.** Niektóre stacje, w określonych porach, dzielą swój program, dodając program regionalny o innej treści. Przy pomocy funkcji REG zapobiega się przestrajaniu odbiornika radiowego na częstotliwości alternatywne, które nadają programy o innej treści niż program regionalny.

### Wskazówka

- Funkcja REG musi zostać wcześniej w Menu specjalnie włączona lub wyłączona.

### Włączanie/wyłączanie funkcji REG (odbior programu regionalnego)

- ⇨ Należy nacisnąć przycisk **MENU** ⑧.
- ⇨ Następnie należy nacisnąć przycisk **↵** ⑩ albo **↶** ⑩ tyle razy, aż na wyświetlaczu wyświetli się napis „REG”. Za napisem „REG” pokaże się „OFF” (wyłączone) lub „ON” (włączone).
- ⇨ Celem włączenia lub wyłączenia funkcji REG, należy nacisnąć odpowiednio przycisk **<** ⑩ albo przycisk **>** ⑩.
- ⇨ Po zakończeniu procesu ustawiania, należy nacisnąć przycisk **MENU** ⑧ albo przycisk **OK** ⑪.

### RDS – włączenie lub wyłączenie funkcji odbioru

- ⇨ Celem wykorzystywania w systemie RDS funkcji odbioru AF oraz REG, należy nacisnąć przycisk **RDS** ④.

W systemie RDS, funkcje odbioru są wtedy aktywne, gdy na wyświetlaczu wyświetli się piktogram „RDS”. Przy włączaniu funkcji odbioru w RDS, na krótko wyświetli się napis „REG ON” lub „REG OFF”.

### Wybieranie zakresu fal/elementu pamięci

Radio odbiera programy radiowe w systemie FM na zakresach fal UKF, oraz w systemie AM na zakresach fal MW (ŚR) i LW (DŁ). Zakres fal FM (UKF) dysponuje trzema elementami pamięci (podzakresy), natomiast dla każdego z zakresów fal MW (ŚR) oraz LW (DŁ) do dyspozycji jest tylko po jednym elemencie pamięci.

Na każdym z elementów pamięci można zapamiętać sześć stacji nadawczych.

- ⇨ Celem przełączania się na poszczególne elementy pamięci lub celem zmiany zakresu fal, należy krótko nacisnąć przycisk **BND/TS** ⑤.

## Nastawianie stacji

Jest szereg możliwości nastawiania poszczególnych stacji radionadawczych.

### **Wyszukiwanie stacji nadawczych (automatyczne strojenie)**

⇨ Nacisnąć przycisk  $\sphericalangle$  lub przycisk  $\sphericalangle$  na przełączniku czterokierunkowym ⑩.

Urządzenie wyszuka i dostroi się do kolejnej, odpowiednio silnej stacji nadawczej.

### **Ręczne wyszukiwanie stacji**

Można również ręcznie wyszukiwać stacje radionadawcze.

⇨ Należy naciskać przycisk  $<$  lub przycisk  $>$  na przełączniku czterokierunkowym ⑩.

### **Wskazówka**

- Stacje można ręcznie wyszukiwać tylko po wcześniejszym wyłączeniu funkcji komfortowego odbioru w systemie RDS.

### **Przesłuchiwanie („kartkowanie”) stacji tej samej sieci [tylko FM (UKF)]**

Jeżeli jakaś stacja radiowa emituje szereg różnych programów to można je przesłuchiwać na zasadzie kartkowania w tak zwanym „łańcuchu” stacji nadawczych.

⇨ Dla dokonania zmiany na następny nadajnik w „łańcuchu” stacji nadawczych, należy naciskać przycisk  $<$  ⑩ lub przycisk  $>$  ⑩ na przełączniku czterokierunkowym ⑩.

### **Wskazówka**

- Użycie powyższej funkcji jest możliwe tylko wtedy, gdy wcześniej aktywowano funkcję odbioru RDS.

Można jednak zmieniać tylko na te stacje, które były przynajmniej jeden raz odbierane. Do tego celu można wykorzystać funkcję Travelstore (pamięci podróżnej) lub funkcję SCAN.

## Nastawianie czułości automatycznego strojenia

Można dokonać wyboru czy radio ma odbierać tylko stacje z mocnymi sygnałami (odbiór bliski) albo również stacje odbierane ze słabszymi sygnałami (odbiór daleki).

⇨ Należy nacisnąć przycisk **MENU** ⑧.

⇨ Następnie należy naciskać przycisk  $\sphericalangle$  ⑩ albo przycisk  $\sphericalangle$  tyle razy, aż na wyświetlaczu wyświetli się napis „SENS”.

⇨ Należy nacisnąć przycisk  $>$  ⑩.

Na wyświetlaczu wyświetli się aktualna wartość ustawionej czułości. „SENS HI6” odpowiada najwyższej czułości. „SENS LO1” odpowiada najniższej czułości.

⇨ Teraz należy ustawić żądany poziom czułości za pomocą przycisku  $<$  ⑩ lub przycisku  $>$  ⑩.

⇨ Po zakończeniu procesu ustawiania należy nacisnąć przycisk **MENU** ⑧ lub przycisk **OK** ⑪.

## Zapamiętywanie stacji

### **Ręczne zapisywanie stacji w pamięci**

⇨ Należy wybrać żądany element pamięci FM1, FM2 lub FMT lub jeden z zakresów MW (ŚR) albo LW (DŁ).

⇨ Nastawić żądaną stację.

⇨ Nacisnąć i przytrzymać dłużej niż dwie sekundy przycisk **1 – 6** zespołu przycisków ⑨, na którym ma zostać zapamiętana dana stacja.

### **Automatyczne zapisywanie stacji w pamięci (Travelstore)**

Istnieje możliwość automatycznego zapisywania w pamięci sześciu najsilniejszych stacji FM (UKF) w kolejności siły ich sygnału, odbieranego na obszarze danego regionu. Stacje zostaną zapamiętane w elemencie pamięci FMT.

## Wskazówka

- Podczas wprowadzania, automatycznie zostaną usunięte stacje poprzednio zapamiętane w tym elemencie pamięci.
- ⇒ Należy nacisnąć i przytrzymać dłużej niż dwie sekundy przycisk **BND/TS** ⑤.

Rozpoczyna się proces zapamiętywania. Na wyświetlaczu pojawi się napis „TRAVEL-STORE”. Po zakończeniu procesu zapamiętywania usłyszysz się program ze stacji zapamiętanej na 1 pozycji elementu pamięci FMT.

## Przywoływanie stacji z pamięci

- ⇒ Należy wybrać odpowiedni element pamięci lub zakres fal, na którym została zapamiętana dana stacja.
- ⇒ W zespole przycisków **1 – 6** ⑭ nacisnąć przycisk związany z daną stacją.

## Przesłuchiwanie odbieralnych stacji (SCAN)

Możliwe jest krótkie przesłuchiwanie stacji słyszalnych na danym terenie. Czas przesłuchiwania może być w menu zmieniany w zakresie od 5 do 30 sekund.

## Włączanie funkcji SCAN

- ⇒ Należy nacisnąć i przytrzymać przycisk **OK** ⑩ przez czas dłuższy niż dwie sekundy.

Rozpoczyna się proces przesłuchiwania SCAN. Na wyświetlaczu, na chwilę, ukazuje się napis „SCAN” a po nim pulsując, logo stacji lub częstotliwość danej stacji.

## Zakończenie działania funkcji SCAN, dalsze słuchanie przesłuchiwanej stacji

- ⇒ Należy nacisnąć przycisk **OK** ⑩.

Proces przeszukiwania SCAN został zakończony i dalej można będzie słuchać programu ostatniej z przesłuchiwanych stacji radiowych.

## Nastawianie czasu przesłuchiwania (Scantime)

- ⇒ Należy nacisnąć przycisk **MENU** ⑧.
- ⇒ Następnie należy naciskać przycisk **↵** ⑩ lub przycisk **↶** ⑩ tyle razy, aż na wyświetlaczu wyświetli się napis „SCANTI-ME”.
- ⇒ Teraz należy ustawić żądany czas przesłuchiwania przyciskiem **<** ⑩ albo przyciskiem **>** ⑩.
- ⇒ Po zakończeniu procesu ustawiania, należy dwukrotnie nacisnąć przycisk **MENU** ⑧ lub przycisk **OK** ⑩.

## Wskazówka

- Ustawiony czas przesłuchiwania dotyczy również czasów przesłuchiwania dla funkcji SCAN w trybach pracy: odtwarzacz kaset i zmieniacz płyt CD.

## PTY – Typ (rodzaj) programu

Niektóre stacje FM (UKF) poza swoją nazwą (logo) nadają także informację o rodzaju emitowanego programu. Informacje te, urządzenie odbiera i wyświetla na wyświetlaczu.

Takimi rodzajami mogą być np.:

CULTURE (kultura);  
 TRAVEL (podróże);  
 SPORT;  
 NEWS (wiadomości);  
 POP MUSIC (muzyka pop);  
 ROCK MUSIC (muzyka rockowa);  
 JAZZ;  
 CLASSICS (muzyka klasyczna).

Funkcja PTY umożliwia ukierunkowane wyszukiwanie stacji nadających programy określonego rodzaju.

## PTY-EON

Jeżeli wybrano rodzaj programu oraz uruchomiono funkcję poszukiwania tego programu, urządzenie przestroi się z aktualnie odbieranej stacji, na stację nadającą wybrany rodzaj programu.

## Wskazówka

- Gdy nie zostanie znaleziona stacja nadająca wybrany rodzaj programu, rozlegnie się sygnał akustyczny Beep i na wyświetlaczu na krótko pojawi się „NO PTY”. Urządzenie przestroi się z powrotem na ostatnio odbieraną stację.
- Jeżeli później, nastawiona lub inna stacja w łańcuchu stacji, rozpocznie emisję wybranego (w PTY) rodzaju programu, to urządzenie automatycznie przestroi się z odbieranej do tej pory stacji, na stację z uprzednio wybranym rodzajem programu. Gdy urządzenie pracuje w trybie pracy z odtwarzaczem kaset zmieniaczem płyt CD, to także przełączy się na wybrany wcześniej rodzaj programu PTY.

## Włączanie/wyłączanie PTY

- ⇒ Należy nacisnąć przycisk **MENU** ⑧.
- ⇒ Następnie należy naciskać przycisk **↵** ⑩ albo przycisk **↶** ⑩ tyle razy, aż na wyświetlaczu wyświetli się napis „PTY ON” (włączone) albo „PTY OFF” (wyłączone).
- ⇒ Teraz należy nacisnąć przycisk **<** ⑩ albo przycisk **>** ⑩, aby funkcję PTY włączyć (ON) lub wyłączyć (OFF).

Włączenie funkcji PTY sygnalizuje ukazanie się na wyświetlaczu piktogramu „PTY”.

- ⇒ Po zakończeniu procesu ustawiania należy nacisnąć przycisk **MENU** ⑧ lub przycisk **OK** ⑪).

## Wybór rodzaju programu i start procesu wyszukiwania

- ⇒ Należy nacisnąć przycisk **<** ⑩ albo przycisk **>** ⑩.

Na wyświetlaczu wyświetli się nazwa aktualnie odbieranego rodzaju programu.

- ⇒ Chcąc zmienić rodzaj programu należy, podczas wyświetlania na wyświetlaczu zgłoszenia, wybierać nowy rodzaj programu naciskając przycisk **<** ⑩ lub przycisk **>** ⑩.

## albo

- ⇒ należy naciskać jeden z przycisków **1 – 6**, w zespole przycisków ⑭, aby wybrać zapamiętany na danym przycisku, rodzaj programu.

Na wyświetlaczu na krótko wyświetli się nazwa nowo wybranego rodzaju programu.

- ⇒ Naciśnięcie przycisku **↵** ⑩ albo przycisku **↶** ⑩ powoduje start procesu wyszukiwania.

Kolejna stacja z wybranym rodzajem programu PTY zostanie nastawiona.

## Zapisywanie w pamięci rodzajów programów, na poszczególnych przyciskach stacji znajdujących się w zespole przycisków

- ⇒ Za pomocą przycisku **<** ⑩ albo przycisku **>** ⑩ należy wybrać rodzaj programu.
- ⇒ Należy naciskać, wybrany z zespołu przycisków ⑭, przycisk **1 – 6** dłużej niż dwie sekundy.

Rodzaj programu został zapamiętany na przycisku **1 – 6** ⑭, który został wybrany w powyższy sposób.

## Optymalizacja odbioru radiowego

### Zależne od zakłóceń obniżenie wysokich tonów (HICUT)

Przy słabym sygnale radiowym funkcja HICUT powoduje poprawę odbioru akustycznego [tylko FM (UKF)]. Podczas występowania zakłóceń, poprzez ograniczenie wysokich tonów następuje automatyczne obniżenie ich poziomu.

### **Włączanie/wyłączanie funkcji HICUT**

- ⇒ Należy nacisnąć przycisk **MENU** ⑨.
- ⇒ Następnie należy naciskać przycisk **∨** ⑩ lub przycisk **∧** ⑩ tyle razy, aż na wyświetlaczu wyświetli się napis „HICUT”.
- ⇒ Teraz należy nacisnąć odpowiednio przycisk **<** ⑩ albo przycisk **>** ⑩, aby ustawić funkcję „HICUT”.

„HICUT 0” oznacza, że tony wysokie nie zostały obniżone, natomiast „HICUT 1” oznacza największe automatyczne obniżenie tonów wysokich i tym samym istotne obniżenie poziomu zakłóceń.

- ⇒ Należy nacisnąć przycisk **MENU** ⑧ lub przycisk **OK** ⑾).

### **Przełączanie (wybieranie) wyświetlania „płynących tekstów”**

Niektóre nadajniki radiowe wykorzystują sygnał RDS, przeznaczony do emisji nazwy danej stacji, do nadawania reklam lub przekazywania innych informacji zamiast nazwy stacji. Na wyświetlaczu ukazują się „płynące teksty”. Istnieje możliwość wyłączenia wyświetlania „płynących tekstów” na wyświetlaczu.

- ⇒ W celu wyłączenia należy przytrzymać naciśnięty przycisk **RDS** ④, aż na wyświetlaczu wyświetli się napis „NAME FIX”.
- ⇒ Celem przywrócenia wyświetlania na wyświetlaczu „płynących tekstów”, należy przytrzymać naciśnięty przycisk **RDS** ④, aż na wyświetlaczu wyświetli się napis „NAME VAR”.

### **Przełączanie wyświetlania**

Aby w trybie pracy – Radio, dokonywać zmiany między stałym wyświetlaniem aktualnej godziny albo logo stacji radiowej lub częstotliwości nadajnika,

- ⇒ należy nacisnąć i przytrzymać przycisk **DIS/⏸** ⑦, aż na wyświetlaczu wyświetli się wybrana informacja.



## Komunikaty dla kierowców

Urządzenie wyposażone jest w układ odbiorczy RDS-EON. Przez EON rozumie się (Enhanced Other Network).

Gdy nadawany jest komunikat drogowy, urządzenie automatycznie przełącza się, w ramach sieci nadajników, ze stacji słuchanej, ale nie nadającej tego komunikatu, na inną stację w ramach tej sieci, która ten komunikat nadaje.

Po odebraniu komunikatu, z powrotem włączy się stacja poprzednio słuchana i nie nadająca komunikatów drogowych.

### Włączanie/wyłączanie pierwszeństwa komunikatów dla kierowców

⇒ Należy nacisnąć przycisk **TRAF** .

Funkcja pierwszeństwa komunikatów dla kierowców jest włączona, gdy na wyświetlaczu wyświetla się piktogram „korek w ruchu drogowym” .











#### **Wskazówka**

Sygnal ostrzegawczy będzie słyszalny:

- gdy podczas aktualnie słuchanego programu z komunikatami dla kierowców, opuszczany będzie obszar zasięgu nadawania;
- gdy podczas słuchania nagrania z płyty CD, opuszczany będzie obszar zasięgu nadawania programu z komunikatami dla kierowców, a automatycznie uruchomione poszukiwanie innej stacji nadającej komunikaty dla kierowców, takowej nie znalazło;
- gdy nastąpi przełączenie ze stacji nadającej program z komunikatami dla kierowców na stację nie świadczącą tej usługi.

Należy wtedy albo wyłączyć pierwszeństwo wystuchiwania komunikatów dla kierowców, albo przełączyć się na inną stację nadającą tego typu komunikaty.

## Ustawianie głośności komunikatów dla kierowców

- ⇒ Należy nacisnąć przycisk **MENU** .
- ⇒ Następnie należy naciskać przycisk   lub przycisk   tyle razy, aż na wyświetlaczu wyświetli się napis „TA VOLUME”.
- ⇒ Teraz należy ustawić wymagany poziom głośności przyciskiem   albo  .
- ⇒ Po wykonaniu ustawiania głośności, należy nacisnąć przycisk **MENU**  lub przycisk **OK** .

#### **Wskazówka**

Poziom głośności komunikatu drogowego na czasookres jego trwania, można także ustawić za pomocą pokrętła siły głosu .

#### **Wskazówka**

Można ustawić również brzmienie dźwięku i konfigurację proporcji nagłaśniania komunikatów drogowych. Dodatkowo należy przeczytać akapit „Ustawianie brzmienia dźwięku i konfiguracji proporcji nagłaśniania komunikatów drogowych”.

## Tryb pracy – odtwarzacz kaset

### Odtwarzanie kasy

- Gdy kase

⇒ nacisnąć przycisk  ⑨.

Panel sterowania otworzy się do przodu.

⇒ Kasetę należy wsunąć do kieszeni napędu, otwartą stroną w prawo.

⇒ Zamknąć panel sterowania.

Odtwarzanie kasy rozpoczyna się od jej górnej strony (SIDE A).

- Gdy kase
- ⇒ należy naciskać przycisk **SRC** ⑩ tyle razy, aż na wyświetlaczu wyświetli się napis „CASSETTE”.

Kase

### Wyjmowanie kasy

⇒ Nacisnąć przycisk  ⑨.

Panel sterowania otworzy się do przodu po czym wysunie się kase

⇒ Teraz należy wyjąć kasetę i zamknąć panel sterowania

### **albo**

⇒ należy włożyć nową kasetę i zamknąć panel sterowania.

### Zmiana kierunku przesuwu taśmy

Aby dokonać zmiany kierunku przesuwu odtwarzanej taśmy z SIDE A na SIDE B lub na odwrót,

⇒ Należy równocześnie nacisnąć przycisk **2**  ⑭.

### **Wskazówka**

- Gdy taśma osiągnie koniec, nastąpi automatyczne przełączenie kierunku odtwarzania (Autorewers).

### „Przeskakiwanie” utworów muzycznych (S-CPS)

Celem wybrania następnego lub jakiegoś dalszego utworu,

⇒ należy nacisnąć raz lub kilka razy przycisk  ⑩.

Na wyświetlaczu pojawi się napis „CPS FF” oraz liczba utworów, które mają być przeskoczone. Taśma przewinie się w przód, do następnego, lub odpowiednio dalszego utworu.

Celem wybrania poprzedniego lub jakiegoś wcześniejszego utworu,

⇒ należy nacisnąć raz lub kilka razy przycisk  ⑩.

Na wyświetlaczu pojawi się napis „CPS FR” oraz liczba utworów, które mają być przeskoczone. Taśma przewinie się z powrotem do początku aktualnego lub odpowiednio wcześniejszego utworu.

### Powtórne odtwarzanie utworów muzycznych

⇒ Należy nacisnąć przycisk **4 RPT** ⑭

Odtwarzany utwór muzyczny zostanie powtórzony.

Na wyświetlaczu wyświetli się piktogram „RPT”. Po zakończeniu utworu, podczas przewijania taśmy z powrotem, na wyświetlaczu wyświetla się „REPEAT TRCK”.

W celu zakończenia powtarzania danego utworu,

⇒ należy ponownie nacisnąć przycisk **4 RPT** ⑭.

Odtwarzanie będzie normalnie kontynuowane. Z wyświetlacza zniknie piktogram „RPT”.

## Krótkie przesłuchiwanie wszystkich utworów danej kasety (SCAN)

⇒ Należy naciskać przycisk **OK**  dłużej niż dwie sekundy.

Na wyświetlaczu wyświetli się „CAS SCAN”. Wszystkie utwory danej kasety będą krótko odtwarzane w narastającej kolejności.

Aby zakończyć krótkie przesłuchiwanie,

⇒ należy ponownie nacisnąć przycisk **OK** .

Aktualnie przesłuchiwany utwór będzie dalej odtwarzany.

### **Wskazówka**

- Czasokres przesłuchiwania może być regulowany. Prosimy przeczytać akapit „Nastawianie czasu przesłuchiwania” w rozdziale „Tryb pracy – radio”.
- Aby można było wykorzystać funkcje: - S-CPS, - RPT oraz – SCAN, konieczne są przerwy między poszczególnymi utworami na danej kasecie, każda wynosząca, co najmniej trzy sekundy.

## Szybkie przewijanie taśmy

### **Szybkie przewijanie w przód**

⇒ Nacisnąć przycisk **>** .

Na wyświetlaczu wyświetli się napis „FORWARD”.

### **Szybkie przewijanie w tył**

⇒ Nacisnąć przycisk **<** .

Na wyświetlaczu wyświetli się napis „REWIND”.

## Zakończenie przewijania taśmy

⇒ Nacisnąć przycisk **OK** .

Odtwarzanie kasety będzie normalnie kontynuowane.



### **Wskazówka**

- Podczas szybkiego przewijania taśmy może być podsluchiwany ostatnio odbierany program radiowy. W tym celu wcześniej musi zostać włączona funkcja „Radiomonitor”.

## Przerwa w odtwarzaniu (Pause)









⇒ Aby przerwać odtwarzanie kasety, należy nacisnąć przycisk **1** –  .

Odtwarzanie zostanie przerwane. Na wyświetlaczu wyświetli się „PAUSE”.

⇒ Podczas trwania pauzy, aby zakończyć trwanie przerwy, należy ponownie nacisnąć przycisk **1** –  .

## Włączanie/wyłączanie podsluchu radia (Radiomonitor)

### **Wskazówka**

- Radiomonitor można ustawiać tylko podczas odtwarzania kasety.
- ⇒ Należy nacisnąć przycisk **MENU** .
- ⇒ Następnie należy naciskać przycisk   lub przycisk   tyle razy, aż na wyświetlaczu wyświetli się napis „RM ON” (włączone) lub „RM OFF” (wyłączone).
- ⇒ Teraz należy nacisnąć przycisk **<**  albo **>**  celem włączenia lub wyłączenia funkcji Radiomonitor.
- ⇒ Po zakończeniu procesu ustawiania, należy nacisnąć przycisk **MENU**  lub przycisk **OK** .

## Przeskakiwanie pustych miejsc (Blankskip)

Można automatycznie przeskakiwać, dłuższe niż dziesięć sekund, puste miejsca na taśmie. W tym celu należy uaktywnić funkcję Blankskip.

### **Wskazówka**

- Funkcję Blankskip można ustawiać tylko podczas odtwarzania kasety.

## **Włączanie/wyłączanie funkcji przeskakiwania pustych miejsc (Blankskip)**

- ⇒ Należy nacisnąć przycisk **MENU** ⑨.
- ⇒ Następnie należy naciskać przycisk **⏮** ⑩ lub przycisk **⏭** ⑩ tyle razy, aż na wyświetlaczu wyświetli się napis „BLANK SKIP”.
- ⇒ Teraz należy przyciskiem **<** ⑩ albo **>** ⑩ włączyć lub wyłączyć funkcję Blankskip.
- ⇒ Po zakończeniu procesu ustawiania, należy nacisnąć dwa razy przycisk **MENU** ⑨ lub przycisk **OK** ⑪.

## **Wybór rodzaju taśmy**

Przy odtwarzaniu kaset z rodzajem taśmy „METAL” lub „CrO<sub>2</sub>” należy ustawić wybór rodzaju taśmy na „MTL ON”.

Aby wybrać rodzaj taśmy

- ⇒ należy nacisnąć przycisk **3 MTL** ⑭.

Na wyświetlaczu na krótko wyświetli się napis „MTL ON” (włączony) lub „MTL OFF” (wyłączony).

## **Dolby\* B – redukcja szumów**

Jeżeli odtwarzana jest kaseeta, nagrana w systemie Dolby\* B, należy włączyć funkcję Dolby.

- ⇒ Należy nacisnąć przycisk **6 –** ⑭.

Jeżeli włączona jest funkcja Dolby, to na wyświetlaczu wyświetli się piktogram ⑭.

---

\* System redukcji szumów wykonany został na podstawie licencji Dolby Laboratories. Słowo Dolby i logo – podwójne D – są znakami towarowymi zastrzeżonymi przez Dolby Laboratories.

## Tryb pracy – zmieniacz płyt CD

### Wskazówka





- Informacje dotyczące: obchodzenia się z płytami CD, wkładania płyt CD oraz obsługi zmieniacza płyt CD, znajdują się w instrukcji obsługi dostarczonej ze zmieniaczem płyt CD.

### Włączanie trybu pracy – zmieniacz płyt CD





- ⇒ Należy tyle razy naciskać przycisk **SRC** , aż na wyświetlaczu wyświetli się napis „CHANGER”.

Odtwarzanie rozpocznie się od pierwszej płyty CD, którą rozpozna zmieniacz płyt CD.

### Wybór płyty CD





- ⇒ Aby zmieniać w przód lub w tył płyty CD, należy nacisnąć raz lub kilka razy przycisk   albo przycisk  , kołkowego przełącznika czterokierunkowego.

### Wybór utworu

- ⇒ Aby zmieniać, w przód lub w tył, odtwarzanie utworów z aktualnej płyty CD, należy nacisnąć raz lub kilka razy przycisk   albo przycisk   kołkowego przełącznika czterokierunkowego.





### Szybki wybór utworu

W celu szybkiego wybierania utworu w przód lub w tył należy:

- ⇒ przytrzymać naciśnięty przycisk   lub   aż rozpocznie się szybkie wybieranie utworu w przód lub w tył.

### Szybkie przeszukiwanie (z podsluchem)

W celu szybkiego przeszukiwania w przód lub w tył należy:

- ⇒ przytrzymać naciśnięty przycisk   albo przycisk  , aż rozpocznie się szybkie przeszukiwanie w przód lub w tył.

## Zmiana treści wyświetlanej informacji

- ⇒ Aby dokonywać zmiany między wyświetlaniem: numeru tytułu utworu i czasu (aktualnej godziny) albo numeru tytułu utworu i czasu odtwarzania utworu albo numeru płyty CD i numeru tytułu utworu należy nacisnąć i przytrzymać raz lub kilka razy, dłużej niż dwie sekundy, przycisk **DIS** , aż na wyświetlaczu wyświetli się wybrana konfiguracja treści informacji.

## Powtórne odtwarzanie poszczególnych utworów lub całych płyt CD (REPEAT)

- ⇒ Aby powtórnie odtworzyć aktualny utwór, należy krótko nacisnąć przycisk **4 RPT** .

Na wyświetlaczu na krótko wyświetli się napis „REPEAT TRCK”, na stałe wyświetla się piktogram „RPT”.

- ⇒ Aby powtórnie odtworzyć aktualną płytę, należy ponownie nacisnąć przycisk **4 RPT** .

Na wyświetlaczu na krótko wyświetli się napis „REPEAT DISC”, na stałe wyświetla się piktogram „RPT”.

## Zakończenie działania funkcji REPEAT

- ⇒ Aby zakończyć powtarzanie aktualnie odtwarzanego utworu lub aktualnie odtwarzanej płyty CD, należy naciskać przycisk **4 RPT**  tak długo, aż na krótko wyświetli się napis „REPEAT OFF” i z wyświetlacza zniknie dotychczas wyświetlany piktogram „RPT”.

## Odtwarzanie utworów w przypadkowej kolejności (MIX)

- ⇒ Aby odtwarzać utwory z aktualnej płyty CD w przypadkowej kolejności, należy krótko nacisnąć przycisk **5 MIX** .

Na wyświetlaczu na krótko wyświetli się napis „MIX CD” i na stałe wyświetla się piktogram „MIX”.

⇒ Aby w przypadkowej kolejności odtwarzać utwory ze wszystkich załadowanych płyt CD, należy ponownie nacisnąć przycisk **5 MIX** ⑭.

Na wyświetlaczu krótko wyświetli się napis „MIX ALL” i na stałe wyświetla się piktogram „MIX”.

## Wskazówka

- W przypadku zastosowania zmieniacza CDC A 08 lub zmieniacza IDC A 09 wszystkie płyty CD w zmieniaczu będą losowo wybierane. W pozostałych modelach zmieniaczy najpierw będą losowo odtwarzane wszystkie utwory z jednej płyty, po czym odtworzona zostanie następną płytą CD znajdująca się w zmieniaczu.

## Zakończenie działania funkcji MIX

⇒ Aby zakończyć odtwarzanie utworów w przypadkowej kolejności, należy nacisnąć przycisk **5 MIX** ⑭, aż na krótko wyświetli się napis „MIX OFF” (wyłączony) i z wyświetlacza zniknie piktogram „MIX”.

## Krótkie przesłuchiwanie wszystkich utworów ze wszystkich płyt CD (SCAN)

⇒ W celu krótkiego przesłuchania, w następującej kolejności, wszystkich utworów ze wszystkich załadowanych płyt CD, należy nacisnąć i przytrzymać przycisk **OK** ⑩ dłużej niż dwie sekundy.

Na wyświetlaczu wyświetli się napis „SCAN”.

## Zakończenie działania funkcji SCAN

⇒ Aby zakończyć krótkie przesłuchiwanie, należy ponownie krótko nacisnąć przycisk **OK** ⑩.

Aktualnie przesłuchiwany utwór będzie dalej odtwarzany.

## Wskazówka

- Czasookres przesłuchiwania może być regulowany. Dodatkowo należy przeczytać akapit „Ustawianie czasu przesłuchiwania” w rozdziale „Tryb pracy – radio”.

## Przerwa w odtwarzaniu (PAUSE)

⇒ Aby przerwać odtwarzanie, należy nacisnąć przycisk **1** – **II▶** ⑭.

Odtwarzanie zostanie przerwane a na wyświetlaczu wyświetli się napis „PAUSE”.

## Zakończenie pauzy

⇒ Podczas trwania pauzy, należy ponownie nacisnąć przycisk **1** – **II▶** ⑭.

Zakończenie pauzy powoduje powrót do odtwarzania od miejsca, w którym nastąpiło przerwanie.

# ZEGAR – WYŚWIETLANIE GODZINY

## Zegar – wyświetlanie godziny

### Krótkie wyświetlanie aktualnej godziny

- ⇒ Celem wyświetlenia godziny należy krótko nacisnąć przycisk **DIS** ☹ / Ⓣ.

### Ustawianie zegara (aktualnej godziny)

#### Ręczne ustawianie aktualnej godziny na zegarze

- ⇒ Celem nastawienia aktualnego czasu, nacisnąć przycisk **MENU** Ⓢ.
- ⇒ Następnie należy naciskać przycisk **⏏** Ⓢ albo przycisk **⏏** Ⓢ tyle razy, aż na wyświetlaczu wyświetli się napis „CLOCKSET”.
- ⇒ Teraz należy nacisnąć przycisk **>** Ⓢ.

Na wyświetlaczu wyświetli się godzina. Minuty pulsują co oznacza, że można je teraz ustawiać.

- ⇒ Minuty ustawia się za pomocą przycisku **⏏** Ⓢ albo przycisku **⏏** Ⓢ.
- ⇒ Po ustawieniu cyfry minut zgodnej z aktualnym czasem, należy nacisnąć przycisk **<** Ⓢ.
- ⇒ Godziny zaczynają pulsować.
- ⇒ Godziny ustawia się za pomocą przycisku **⏏** Ⓢ albo przycisku **⏏** Ⓢ.
- ⇒ Po zakończeniu procesu ustawiania, należy nacisnąć dwa razy przycisk **MENU** Ⓢ lub przycisk **OK** Ⓢ.

### Ustawianie prezentacji godziny, (w formacie 12/24 godzinnym)

- ⇒ Należy nacisnąć przycisk **MENU** Ⓢ.
- Na wyświetlaczu wyświetli się napis „MENU”.
- ⇒ Następnie należy naciskać przycisk **⏏** Ⓢ albo przycisk **⏏** Ⓢ tyle razy, aż na wyświetlaczu wyświetli się napis „24 H MODE” albo „12 H MODE”.

- ⇒ Teraz należy nacisnąć odpowiednio przycisk **<** Ⓢ albo przycisk **>** Ⓢ, aby włączyć lub wyłączyć wybraną prezentację godziny.
- ⇒ Po zakończeniu procesu ustawiania, należy nacisnąć przycisk **MENU** Ⓢ lub przycisk **OK** Ⓢ.

### Stałe wyświetlenie aktualnej godziny przy wyłączonym urządzeniu i włączonym zapięcie

W celu wyświetlenia godziny, przy wyłączonym urządzeniu i włączonym zapięcie,

- ⇒ należy nacisnąć przycisk **MENU** Ⓢ.
- Na wyświetlaczu wyświetli się napis „MENU”.
- ⇒ Następnie należy naciskać przycisk **⏏** Ⓢ albo przycisk **⏏** Ⓢ tyle razy, aż na wyświetlaczu wyświetli się napis „CLK DISP OFF” (godzina nie jest wyświetlana) albo „CLK DISP ON” (godzina będzie wyświetlana).

- ⇒ Teraz przyciskiem **<** Ⓢ albo przyciskiem **>** Ⓢ należy przetączyć wyświetlanie godziny, wg uznania na wyłączone (OFF) lub włączone (ON).

Po zakończeniu procesu ustawiania,

- ⇒ należy nacisnąć przycisk **MENU** Ⓢ lub przycisk **OK** Ⓢ.

### Krótkie wyświetlanie aktualnej godziny przy wyłączonym urządzeniu

Przy wyłączonym urządzeniu można na krótko włączyć wyświetlenie aktualnej godziny.

- ⇒ Należy nacisnąć przycisk **DIS** ☹ / Ⓢ.
- Aktualna godzina wyświetli się na okres ośmiu sekund.



## Ustawianie brzmienia dźwięku i konfiguracji proporcji nagłaśniania







Dla każdego źródła dźwięku (radio, odtwarzacz kaset, zmieniacz płyt CD lub AUX [zewewnętrzne], oraz komunikatów drogowych) można oddzielnie ustawiać brzmienie dźwięku.

Ustawiona konfiguracja proporcji nagłaśniania jest wspólna dla wszystkich źródeł dźwięku.









### **Wskazówka**

- Ustawienia brzmienia dźwięku i konfiguracji proporcji nagłaśniania dla komunikatów drogowych można wykonywać tylko podczas słuchania komunikatu.









## Ustawianie tonów niskich (Bass)

- ⇒ Należy nacisnąć przycisk **AUDIO** .
- Na wyświetlaczu wyświetli się napis „BASS” (niskie tony).
- ⇒ Niskie tony ustawia się za pomocą naciśnięcia przycisku   albo przycisku  .
- ⇒ Po zakończeniu procesu ustawiania, należy nacisnąć przycisk **AUDIO** .









## Ustawianie tonów wysokich (Treble)

- ⇒ Należy nacisnąć przycisk **AUDIO** .
- Na wyświetlaczu wyświetli się napis „BASS”.
- ⇒ Teraz należy naciskać przycisk   tyle razy, aż na wyświetlaczu wyświetli się napis „TREBLE”.
- ⇒ Wysokie tony ustawia się za pomocą naciśnięcia przycisku   albo przycisku  .
- ⇒ Po zakończeniu procesu ustawiania, należy nacisnąć przycisk **AUDIO** .

## Ustawianie konfiguracji proporcji nagłaśniania lewo/prawo (Balance)

- ⇒ Celem ustawienia proporcji głośności lewo/prawo (balans) należy nacisnąć przycisk **AUDIO** .
- Na wyświetlaczu wyświetli się napis „BASS”.
- ⇒ Teraz należy naciskać przycisk   tyle razy, aż na wyświetlaczu wyświetli się napis „BALANCE”.
- ⇒ Proporcje głośności lewo/prawo ustawia się za pomocą naciśnięcia przycisku   albo przycisku  .
- ⇒ Po zakończeniu procesu ustawiania należy nacisnąć przycisk **AUDIO** .

## Ustawianie konfiguracji proporcji nagłaśniania przód/tył (Fader)

- ⇒ Celem ustawienia proporcji głośności przód/tył (Fader) należy nacisnąć przycisk **AUDIO** .
- Na wyświetlaczu wyświetli się napis „BASS”.
- ⇒ Teraz należy naciskać przycisk   tyle razy, aż na wyświetlaczu wyświetli się napis „FADER”.
- ⇒ Proporcje głośności przód/tył ustawia się za pomocą naciśnięcia przycisku   albo przycisku  .
- ⇒ Po zakończeniu procesu ustawiania należy nacisnąć przycisk **AUDIO** .

## Ustawianie X-BASS

Pojęcie X-BASS oznacza: podniesienie (podbicie) niskich częstotliwości (basów) przy małej głośności.



### Wskazówka

- Ustawienia poziomu podbicia X-BASS można wykonywać osobno dla każdego źródła dźwięku (radio, odtwarzacz kaset, zmieniać płyt CD, lub AUX [zewnętrzne]).

## Ustawianie stopnia intensywności X-BASS

Poziom podbicia X-BASS ustawia się skokowo (od 1 do 3).

„X-BASS OFF” oznacza, że funkcja X-Bass została wyłączona.

- ⇒ Należy nacisnąć przycisk **X-BASS** .
- ⇒ Następnie należy naciskać przycisk **⏏**  albo przycisk **⏏** , tyle razy, aż na wyświetlaczu wyświetli się wybrane ustawienie stopnia podbicia.

Po zakończeniu procesu ustawiania,

- ⇒ należy nacisnąć przycisk **X-BASS** .

## Wskaźnik poziomów sygnałów

### Ustawianie wskaźnika poziomów sygnałów

Wskaźnik poziomów (Spectrometr) na wyświetlaczu, w trakcie przeprowadzania ustawień, na krótko wyświetla w postaci piktoqramów: głośność, nastawy regulacji w układzie konfiguracji brzmienia dźwięku.







Wskaźnik poziomu oprócz prezentowania przeprowadzanych regulacji wyświetla także poziom sygnałów wyjściowych z radia. W tym celu w menu musi być włączony odpowiedni rodzaj spektrometru.

Do dyspozycji są dwa rodzaje wskaźników.

### Włączanie/wyłączanie rodzajów wskaźników wskaźnika poziomów sygnałów

- ⇒ Należy nacisnąć przycisk **MENU** .

Na wyświetlaczu pojawi się napis „MENU”.

- ⇒ Następnie należy naciskać przycisk **⏏**  albo przycisk **⏏**  tyle razy, aż na wyświetlaczu wyświetli się napis „EQ DISPLAY”.
- ⇒ Teraz należy nacisnąć odpowiednio przycisk **<**  albo przycisk **>** , aby dokonać wyboru ustawienia „SPECTRUM 1” albo „SPECTRUM 2” albo „EQ DISP OFF”
- ⇒ Po zakończeniu procesu ustawiania, należy nacisnąć dwa razy przycisk **MENU**  albo przycisk **OK** .

## Zewnętrzne źródła audio

**Na miejsce** zmieniająca płyt CD można zainstalować inne zewnętrzne źródło audio, posiadające wyjście liniowe „linia”. Takimi źródłami mogą być na przykład przenośny: odtwarzacz płyt CD, odtwarzacz MiniDisk lub odtwarzacz MP3.

W Menu musi zostać włączone wejście AUX.

Celem podłączenia zewnętrznego źródła audio, wymagane jest posiadanie adaptera firmy Blaupunkt (Blaupunkt Nr: 7 607 889 093) do nabycia w sieci handlowej, autoryzowanej przez firmę Blaupunkt.

## Włączanie/wyłączanie wejścia AUX

- ⇨ Należy nacisnąć przycisk **MENU** ⑧.
- Na wyświetlaczu wyświetli się napis „MENU”
- ⇨ Następnie należy nacisnąć przycisk **↵** ⑩ albo **↶** ⑩ tyle razy, aż na wyświetlaczu wyświetli się napis „AUX-IN-OFF” (wyłączone) albo „AUX-IN-ON” (włączone).
- ⇨ Teraz należy nacisnąć przycisk **<** ⑩ albo przycisk **>** ⑩, aby funkcję AUX włączyć (ON) lub wyłączyć (OFF).
- ⇨ Po zakończeniu procesu ustawiania należy nacisnąć przycisk **MENU** ⑧ lub przycisk **OK** ⑩.

## Wskazówka

Po przełączeniu wejścia AUX na włączone (ON), można je wybierać za pomocą przycisku **SRC** ⑩.

## Dane techniczne

### Wzmacniacz

Moc wyjściowa: 4 x 25 W sinus  
według DIN 45 324  
przy 14,4 V  
4 x 45 W moc maks.

### Tuner

#### **Zakresy fal:**

FM (UKF): 87,5 – 108 MHz  
MW (Fale średnie): 531 – 1 602 kHz  
LW (Fale długie): 153 – 279 kHz

#### FM (UKF)

Pasma przenoszenia: 35 – 16 000 Hz

### Odtwarzacz kaset

Pasma przenoszenia: 30 – 18 000 Hz

### Wyjście przedwzmacniacza

(Pre-amp Out)

4 kanały: 3 V

### Czułość wejściowa

na wejściu AUX1: 2 V / 6 kΩ

na wejściu telefon/nawigacja: 10 V / 560 Ω

**Zastrzegamy sobie możliwość wprowadzania zmian!**



## ZALECENIA DOTYCZĄCE BEZPIECZEŃSTWA

**W czasie montażu i podłączania prosimy o przestrzeganie niniejszych zaleceń dotyczących bezpieczeństwa.**

- ⇒ Odfąć przewód minusa od akumulatora!  
**Należy uwzględnić i przestrzegać w tym zakresie zalecenia producenta pojazdu!**
- ⇒ Przy wierceniu otworów należy zwracać uwagę, aby nie uszkodzić elementów samochodu.
- ⇒ Przekrój przewodu zasilania, dla plusa i minusa, nie może być mniejszy od 1,5 mm<sup>2</sup>.
- ⇒ Wtyków złącz od strony pojazdu **nie podłączać** do radia!
- ⇒ Właściwą dla posiadanego pojazdu wiązkę kabli (adapter), można zakupić w autoryzowanej sieci handlowej firmy Blaupunkt.
- ⇒ W zależności od modelu, w posiadanym pojeździe mogą wystąpić różnice w stosunku do niniejszego opisu. Za szkody powstałe w wyniku błędnego montażu i/ lub podłączenia oraz ich następstw firma Blaupunkt nie przyjmuje żadnej odpowiedzialności. Gdyby niniejsze zalecenia dotyczące montażu podłączenia były nieodpowiednie dla specjalnych wymagań pojazdu, prosimy skontaktować się z fachowcem z autoryzowanej sieci sprzedaży firmy Blaupunkt lub dostawcą pojazdu albo Hotline.

Dostarczone razem z urządzeniem elementy do podłączenia oraz montażu. 1.

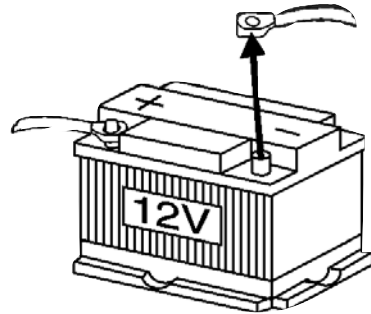
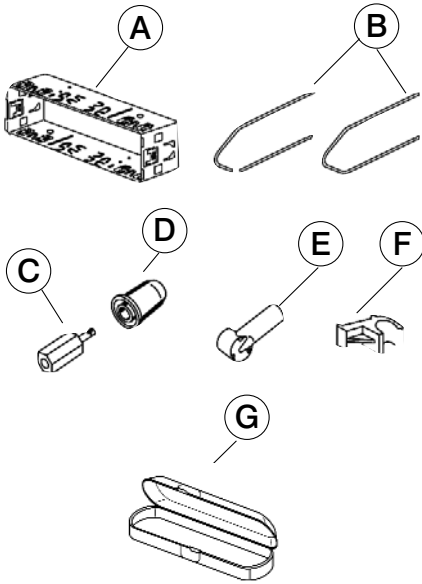

2.

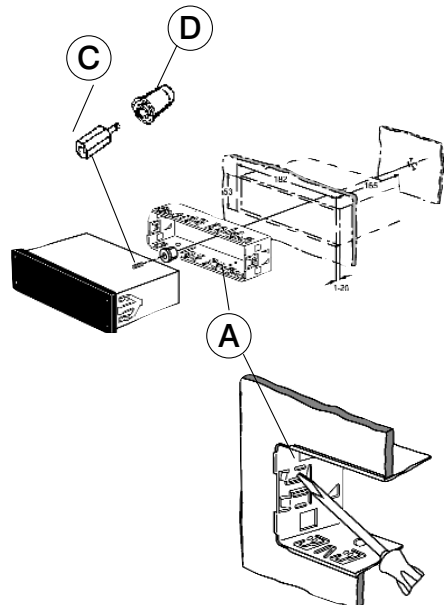

Odgiąć możliwie największą ilość zaczeów!

3.

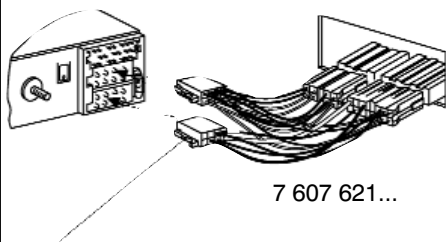

Zależne od marki i typu pojazdu specjalne przewody (adaptery), niezbędne do podłączenia radioodtwarzacza w posiadanym samochodzie. Można je otrzymać w fachowej sieci handlowej autoryzowanej przez firmę BLAUPUNKT.

4.

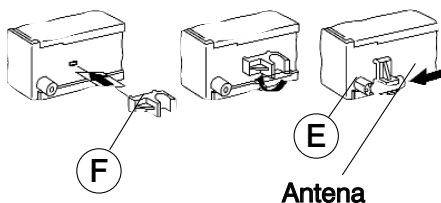

Antena

5.

Montaż/demontaż

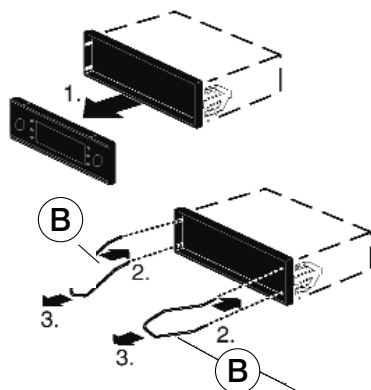

8 601 910 003

6.

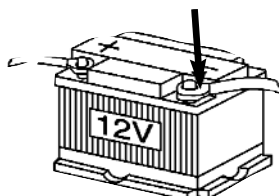

7a.

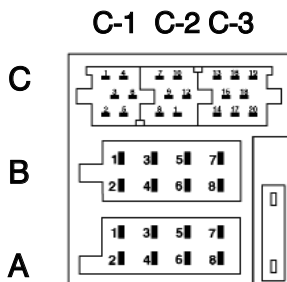

A		B	
1	nc	1	Speaker out RR+
2	Radio Mute	2	Speaker out RR-
3	nc	3	Speaker out RF+
4	Permanent +12V	4	Speaker out RF-
5	Aut. antenna	5	Speaker out LF+
6	nc	6	Speaker out LF-
7	Kl.15/Ignition	7	Speaker out LR+
8	Ground	8	Speaker out LR-

A		B	
1	wolny	1	Wyjście głośnikowe RR+
2	radio – wyciszenie (Mute)	2	Wyjście głośnikowe RR-
3	wolny	3	Wyjście głośnikowe RF+
4	akumulator +12V	4	Wyjście głośnikowe RF-
5	automatyczna antena	5	Wyjście głośnikowe LF+
6	wolny	6	Wyjście głośnikowe LF-
7	zacisk 15/zapłon	7	Wyjście głośnikowe LR+
8	masa	8	Wyjście głośnikowe LR-

**Legenda:**

R – prawy                      R – tył  
L – lewy                         F – przód

np.: RR = prawy / tył

albo LF = lewy / przód



# INSTRUKCJA MONTAŻU

7b.

C1			C			C2			C3		
1	Line Out LR	7	Telefon / Navi NF in +	13	CDC-Data - In						
2	Line Out RR	8	Telefon / Navi NF in -	14	CDC-Data - Out						
3	Line Out Masse / Ground	9	Radio / Navi Mute	15	Permanent +12V						
4	Line Out LF	10	FB +12V / RC + 12V	16	+12V						
5	Line Out RF	11	Fernbedienung / Remote Control	17	Bus - Masse / GND						
6	+12V Amplifier	12	FB - Masse / RC - GND	18	AF - Masse / GND						
				19	Line In - L						
				20	Line In - R						



Korektor

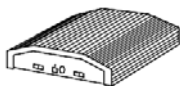

Wzmacniacz



Zdalne sterowanie



Telefon n.cz. wejście

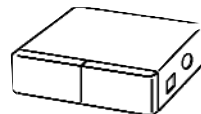

Zmieniacz płyt CD

C1			C			C2			C3		
1	wyjście liniowe - LR	7	telefon/nawigacja n. cz. - wejście+	13	Dane CDC - wejście						
2	wyjście liniowe - RR	8	telefon/nawigacja n. cz. - wejście-	14	Dane CDC - wyjście						
3	wyjście liniowe - masa	9	radio/nawigacja - wyciszenie (Mute)	15	akumulator +12V						
4	wyjście liniowe - LF	10	+12V zdalne sterowanie	16	+12V						
5	wyjście liniowe - RF	11	zdalne sterowanie	17	Bus - masa						
6	+12V wzmacniacz	12	zdalne sterowanie - masa	18	audio - masa						
				19	wejście liniowe - L						
				20	wejście liniowe - R						

## Legenda:

R - prawy                      R - tył  
L - lewy                         F - przód

np.: RR = prawy / tył  
albo LF = lewy / przód

8.

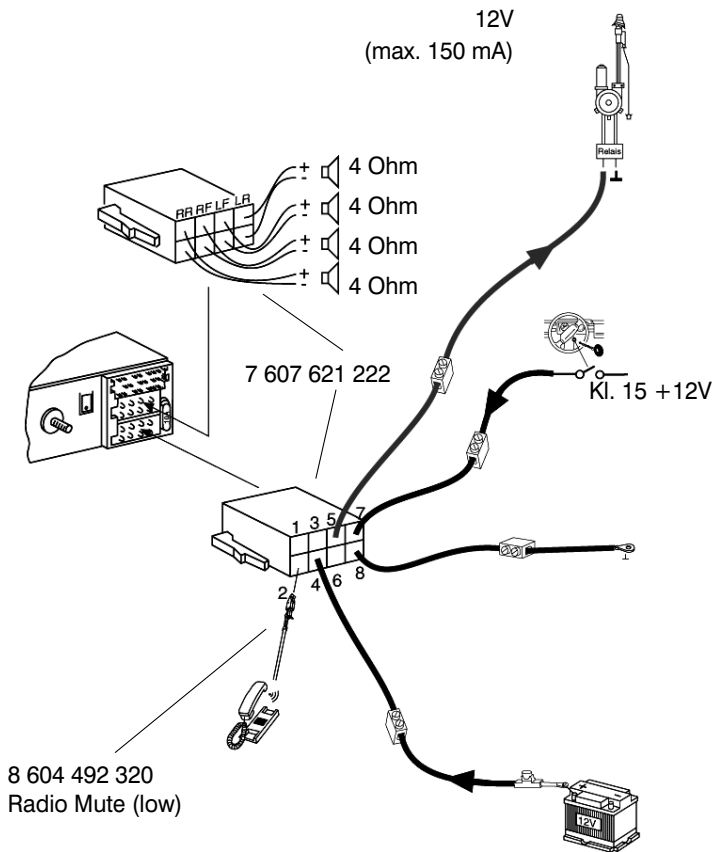

### **Legenda:**

Relais – przekaźnik

Amplifier – wzmacniacz

Radio Mute (low) – wyciszanie radia telefonem (poziom niski)

Zastrzegamy sobie możliwość wprowadzania zmian!



## Międzynarodowe numery serwisów

Polska: Telefon: (022) 836 56 91, Fax: (022) 715 49 98

Hotline: 0 800 118 922



**● BLAUPUNKT**

ul. Poleczki 3  
02-822 Warszawa  
Tel.: (022) 643 92 36  
Fax: (022) 648 28 08  
[www.blaupunkt.com](http://www.blaupunkt.com)



Zastrzegamy sobie możliwość wprowadzania zmian!  
Błędy w druku zastrzeżone.

INSTRUKCJA NR 335