



Радио / CD / MP3

**Barcelona MP35**

7 645 250 310

**Madrid MP35**

7 645 260 310

Руководство по эксплуатации





<http://www.blaupunkt.ru>

 **BLAUPUNKT**

## КНОПКИ УПРАВЛЕНИЯ



- ① Кнопка для включения/выключения аудиосистемы, а также для быстрого отключения звука.
- ②  кнопка для открытия и снятия панели управления.
- ③ Регулятор громкости
- ④ Кнопка **BND•TS**  
Краткое нажатие: Выбирает банки памяти FM и диапазоны волн MW и LW.  
Долгое нажатие: Включает функцию Travelstore.
- ⑤ Кнопка **AUDIO** для регулировки низких и высоких частот, баланса и фейдера, а также предварительной настройки эквалайзера. Активирует, настраивает и регулирует X-BASS.
- ⑥ Кнопки курсора
- ⑦ Кнопка **MENU**  
Краткое нажатие: Вызывает меню основных настроек.  
Долгое нажатие: Запускает функцию сканирования.
- ⑧ Кнопка **TRAF•RDS**  
Краткое нажатие: Включает/выключает ожидание информации о дорожном движении.  
Долгое нажатие: Включает/выключает функцию RDS
- ⑨ Кнопки с цифрами **1 - 6**
- ⑩ Кнопка **DIS**  
Краткое нажатие: Кратковременная индикации времени.  
Долгое нажатие: Изменение приоритета индикации.
- ⑪ Кнопка **SRC**  
Выбирает источник между радио, CD/MP3, CD-чейнджером и внешними источниками (AUX).
- ⑫  кнопка выброса компакт-диска (которая видна только при открытой панели управления).

<b>Предварительные замечание и дополнительные принадлежности</b> .....	<b>4</b>	<b>MP3-проигрыватель</b> .....	<b>19</b>
Дорожная безопасность .....	4	Подготовка MP3-диска .....	19
Установка .....	4	Переключение в режим MP3 .....	20
Дополнительные принадлежности .....	4	Задание режима индикации .....	20
<b>Съемная панель управления (поворотного типа)</b> .....	<b>5</b>	Выбор директории .....	21
Защита от похищения .....	5	Выбор трека/файла .....	21
Снятие панели управления .....	5	Быстрый поиск .....	21
Установка панели управления .....	5	Случайное воспроизведение треков (MIX) .....	21
Таймер выключения .....	6	Сканирование треков (SCAN) .....	22
<b>Включение/выключение</b> .....	<b>7</b>	Повтор отдельных треков или целых директорий (REPEAT) .....	22
<b>Регулировка громкости</b> .....	<b>8</b>	Приостановка воспроизведения (PAUSE) .....	22
Установка громкости включения .....	8	<b>CD-чейнджер</b> .....	<b>23</b>
Быстрое уменьшение громкости (MUTE) .....	8	Переключение в режим CD-чейнджера .....	23
Включение/выключение сигнала подтверждения .....	8	Выбор CD .....	23
Приглушение звука аудиосистемы при телефонном разговоре .....	9	Выбор трека .....	23
<b>Режим радио</b> .....	<b>10</b>	Быстрый поиск (с прослушиванием) .....	23
Регулировка настроек тюнера .....	10	Изменение режима дисплея .....	23
Переключение в режим радио .....	10	Повтор отдельных треков или всего диска (REPEAT) .....	23
Функции RDS .....	10	Случайное воспроизведение трека (MIX) .....	24
Выбор диапазона/банка памяти .....	11	Сканирование всех треков на всех компакт-дисках (SCAN) .....	24
Настройка на радиостанцию .....	11	Приостановка воспроизведения (PAUSE) .....	24
Настройка чувствительности поиска радиостанций .....	11	<b>Дистанционное управление</b> .....	<b>25</b>
Запоминание радиостанций .....	12	<b>Часы и время</b> .....	<b>25</b>
Автоматическое запоминание станций (Travelstore) .....	12	Однократный вывод времени на дисплей .....	25
Прослушивание сохраненных станций .....	12	Установка времени .....	25
Сканирование доступных станций (SCAN) .....	12	Выбор между 12-часовым и 24-часовым режимами .....	25
Установка продолжительности сканирования .....	13	Постоянное отображение времени при выключенной аудиосистеме и включенном зажигании .....	26
Тип программы (PTY) .....	13	Однократный вывод времени на дисплей выключенной аудиосистемы .....	26
Оптимизация радиоприема .....	14	<b>Настройки звучания и распределения громкости</b> .....	<b>26</b>
Задание режима индикации .....	14	Регулировка низких частот .....	26
<b>Информация о дорожном движении</b> .....	<b>15</b>	Настройка средней низкой частоты .....	26
Включение/выключение приоритета информации о дорожном движении .....	15	Регулировка высоких частот .....	27
Регулировка громкости объявлений о дорожном движении .....	15	Настройка распределения громкости – левый/правый каналы (баланс) .....	27
<b>CD-проигрыватель</b> .....	<b>16</b>	Регулировка распределения громкости – фронтальный/тыловой каналы (фейдер) .....	27
Переключение в CD-режим .....	16	Предустановки эквалайзера .....	28
Выбор трека .....	16	<b>X-BASS</b> .....	<b>28</b>
Быстрый выбор трека .....	16	<b>Регулировка яркости дисплея</b> .....	<b>29</b>
Быстрый поиск (с прослушиванием) .....	16	<b>Настройка цвета освещения дисплея</b> .....	<b>29</b>
Случайное воспроизведение (MIX) .....	17	<b>Ввод сообщения при включении</b> .....	<b>30</b>
Сканирование треков (SCAN) .....	17	<b>Настройка индикатора уровней</b> .....	<b>30</b>
Повтор трека (REPEAT) .....	17	<b>Внешние аудиоисточники</b> .....	<b>31</b>
Приостановка воспроизведения (PAUSE) .....	17	Включение/выключение входа (AUX) .....	31
Изменение режима дисплея .....	17	<b>Технические характеристики</b> .....	<b>31</b>
Отображение CD-текста .....	18		
Объявления о дорожной ситуации в CD-режиме .....	18		
Выбор CD .....	18		

## **ПРИМЕЧАНИЯ И ДОПОЛНИТЕЛЬНЫЕ ПРИНАДЛЕЖНОСТИ**

---

### **Предварительные замечание и дополнительные принадлежности**

Благодарим Вас за выбор продукта компании Blaupunkt. Надеемся, что пользование нашей новой аудиосистемой доставит Вам немало удовольствия.

**Прежде чем приступить к эксплуатации системы, пожалуйста, внимательно прочитайте ниже следующие рекомендации.**

Редакторы компании постоянно работают над тем, чтобы сделать наши руководства по эксплуатации проще и понятнее. Тем не менее, при возникновении каких-либо вопросов, рекомендуем обращаться к продавцу; в авторизованный сервис компании. Адреса сервисов Вы найдете на последней странице этой брошюры.

### **Дорожная безопасность**

Безопасность на дороге имеет определяющее значение.

Пользуйтесь аудиосистемой только тогда, когда позволяют дорожные условия. Прежде чем приступить к эксплуатации системы во время движения, внимательно ознакомьтесь с ее управлением.

Ничто не должно мешать Вам слышать звуковые сигналы машин милиции, пожарной службы и скорой помощи на достаточном расстоянии. Всегда выбирайте умеренную громкость звучания Вашей аудиосистемы.

### **Установка**

Если Вы планируете установить аудиосистему самостоятельно, прочитайте руководство по установке и подключению, прилагающееся к данной инструкции.

### **Дополнительные принадлежности**

Используйте только те дополнительные принадлежности, которые рекомендованы компанией Blaupunkt.

### **Пульт дистанционного управления**

Удобный доступ к основным функциям автомобильной аудиосистемы с рулевого колеса обеспечит пульт дистанционного управления RC08, RC10, RC10H и RC12H (приобретается дополнительно).

С помощью пульта невозможно включить/выключить аудиосистему.

### **Усилитель**

Вы можете использовать любые усилители Blaupunkt и Velocity.

### **CD-чейнджер**

С аудиосистемой совместимы следующие CD-чейнджеры Blaupunkt: CDC A 08, IDC A 09 и CDC A03.

## **Съемная панель управления (поворотного типа)**

### **Защита от похищения**

Для защиты вашей аудиосистемы от похищения предусмотрена съемная панель управления.

Без нее система не представляет ценности для воров. Чтобы предотвратить похищение Вашей аудиосистемы, забирайте панель управления с собой всякий раз, когда оставляете машину без присмотра. Не оставляйте ее внутри автомобиля, даже в надежном месте.

Конструкция панели управления призвана сделать ее использование как можно более удобным.

### **Примечание:**

- Не роняйте панель управления.
- Не оставляйте панель управления под прямыми солнечными лучами или рядом с источниками тепла.
- Избегайте прямого контакта клемм панели с кожей. При необходимости, протрите клеммы безворсовой тканью, смоченной спиртом.

### **Снятие панели управления**

- ⇨ Нажмите кнопку  ②. При этом откроется механизм блокировки панели.
- ⇨ Потяните панель управления на себя, удерживая ее за правую сторону.

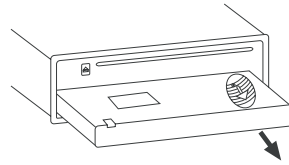

### **Примечания:**

- Аудиосистема может выключиться только некоторое время спустя, в зависимости от настройки "OFF TIMER" в MENU (см. ниже).
- Все действующие настройки аудиосистемы сохраняются.
- Уже вставленный компакт-диск остается внутри.

### **Установка панели управления**

- ⇨ Держите панель управления под прямым углом к базе аудиосистемы.
- ⇨ Вставьте панель в направляющие, расположенные в нижней части базы слева и справа, и задвиньте до щелчка.
- ⇨ Приподнимите панель и аккуратно нажмите на нее для фиксации в аудиосистеме.

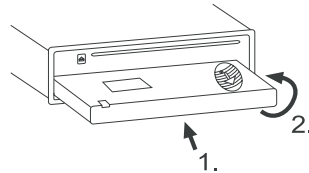

## СЪЕМНАЯ ПАНЕЛЬ УПРАВЛЕНИЯ

---

### Примечание:

- При установке панели не нажимайте на дисплей.

Если при снятии панели аудиосистема была включена, после установки панели она включится автоматически в прежнем режиме (радио, CD (MP3), CD-чейнджер или внешний источник (AUX)).

### Таймер выключения

#### Примечание:

- Аудиосистема оборудована функцией выключения по времени. Если нажать кнопку **MENU** ⑦ и выбрать этот пункт меню, система автоматически выключится примерно через 8 секунд после последнего нажатия на кнопку. Любые изменения в настройках будут сохранены.

После открытия панели управления аудиосистема автоматически выключается по истечении заданного времени. Вы можете задать это время – от 0 до 30 секунд.

- ⇨ Нажмите кнопку **MENU** ⑦.
- ⇨ Несколько раз нажмите кнопку ⑥ ▼ или ▲, чтобы на дисплее появилась надпись “OFF TIMER”.
- ⇨ Установите время с помощью кнопок ⑥ < или >.

Когда все изменения внесены,

- ⇨ дважды нажмите кнопку **MENU** ⑦.

### Примечание:

- Если OFF TIMER установлен на 0 секунд, система выключается сразу после открытия панели управления.

**Включение/выключение**

Существуют разные способы включения и выключения аудиосистемы.

Включение и выключение вместе с зажиганием

Если система правильно подключена к зажиганию автомобиля и не была выключена кнопкой ① (ON/OFF), она будет включаться и выключаться одновременно с зажиганием.

**Включение/выключение при снятии/установке панели управления**

⇒ Снимите панель управления

Устройство выключается.

**Примечание:**

- При выключении возникает задержка, если «OFF TIMER» установлен на «0».

⇒ Снова установите панель управления

Устройство включается. Будут повторно активироваться последние настройки (радио, CD (MP3), CD-чейнджер или внешний источник (AUX).

**Включение/выключение кнопкой ON/OFF ①**

⇒ Для включения аудиосистемы нажмите кнопку ①.

⇒ Для выключения системы удерживайте кнопку ① не менее 2 секунд.

Устройство выключается.

**Примечание:**

- Если включить аудиосистему при выключенном зажигании, она автоматически выключится через час, чтобы предотвратить разрядку автомобильного аккумулятора.

**Включение при установке компакт-диска**

Если система выключена и в проигрывателе отсутствует компакт-диск,

⇒ нажмите кнопку  ②.

Панель откроется.

⇒ Мягко вставьте CD в проигрыватель маркированной стороной вверх и задвигайте, пока не почувствуете сопротивление.

CD автоматически установится в положение для воспроизведения.

Не следует удерживать или подталкивать механизм установки компакт-диска.

⇒ Мягко закройте панель управления и слегка надавите на нее до щелчка.

Аудиосистема включится, и начнется воспроизведение компакт-диска.

**Примечание:**

- Система не включится при выключенном зажигании. Для ее включения нажмите кнопку ①.

## РЕГУЛИРОВКА ГРОМКОСТИ

### Регулировка громкости

Громкость можно регулировать в диапазоне от 0 (отключение звука) до 66 (максимум) единиц.

- ⇨ Для увеличения громкости поверните регулятор ③ по часовой стрелке.
- ⇨ Для уменьшения громкости поверните регулятор ③ против часовой стрелки.

### Установка громкости включения

Вы можете заранее установить громкость аудиосистемы в момент включения.

- ⇨ Нажмите кнопку **MENU** ⑦.
- ⇨ Нажимайте кнопку ⑥ **∨** или **∧**, пока на дисплее не появилась надпись “OFF VOLUME”.
- ⇨ Установите громкость включения с помощью кнопок ⑥ **<** или **>**.

Для удобства громкость аудиосистемы во время настройки будет увеличиваться или уменьшаться в соответствии с производимыми изменениями.

Если Вы выберете вариант “LAST VOL”, громкость при включении будет на том уровне, который был в момент выключения.

#### Примечание:

- В целях защиты Вашего слуха максимальная громкость включения для параметра “LAST VOL” составляет 38 единиц. Если в момент выключения системы громкость была выше этого уровня и выбран параметр LAST VOL, громкость при включении составит 38 единиц.

Произведя все необходимые изменения,

- ⇨ дважды нажмите кнопку **MENU** ⑦.

### Быстрое уменьшение громкости (MUTE)

Эта функция позволяет мгновенно уменьшать громкость до заранее установленного уровня.

- ⇨ **Кратко** нажмите кнопку ①.

На дисплее появляется надпись MUTE.

### Отмена MUTE

Для восстановления прежней громкости,

- ⇨ **кратко** нажмите кнопку ① снова.

### Установка уровня громкости MUTE

Вы можете установить уровень громкости аудиосистемы для режима приглушения звука.

- ⇨ Нажмите кнопку **MENU** ⑦.
- ⇨ Нажимайте кнопку ⑥ **∨** или **∧**, пока на дисплее не появится надпись MUTE LVL.
- ⇨ Установите уровень громкости для режима MUTE при помощи кнопок ⑥ **<** или **>**.

Произведя все необходимые изменения,

- ⇨ дважды нажмите кнопку **MENU** ⑦.

### Включение/выключение сигнала подтверждения

Для некоторых функций, требующих удержания кнопки в течение более чем двух секунд, используется сигнал подтверждения. Например, после запоминания радиостанции под определенной кнопкой Вы услышите такой сигнал. Этот сигнал можно отключить.



- ⇨ Нажмите кнопку **MENU** ⑦.
- ⇨ Нажимайте кнопку ⑥ ▼ или ▲, пока на дисплее не появится надпись “BEEP ON” или “BEEP OFF”.
- ⇨ Настройте сигнала подтверждения с помощью кнопок ⑥ < или >. “OFF” означает, что сигнал подтверждения выключен, а “ON” – включен.

После завершения настройки

- ⇨ нажмите кнопку **MENU** ⑦.

### Приглушение звука аудиосистемы при телефонном разговоре

Если Ваша аудиосистема подключена к мобильному телефону, ее громкость будет приглушаться, как только Вы снимите трубку. При этом телефонный разговор можно будет слушать через громкоговорители аудиосистемы. Для этого необходимо, чтобы мобильный телефон был подключен к автомобильной аудиосистеме в соответствии с руководством по установке.

Вам потребуется кабель с соответствующим номером от компании Blaupunkt: 7 607 001 503.

Вы можете задать громкость, на которой будет изначально слышан телефонный разговор.

- ⇨ Нажмите кнопку **MENU** ⑦.
- ⇨ Нажимайте кнопку ⑥ ▼ или ▲, пока на дисплее не появится надпись TEL VOL.

- ⇨ Установите желаемый уровень громкости с помощью кнопок ⑥ < или >.

Произведя все необходимые изменения,

- ⇨ дважды нажмите кнопку **MENU** ⑦.

### **Примечание:**

- Вы можете использовать регулятор громкости 3 для регулировки громкости телефонного разговора только во время трансляции этого разговора через громкоговорители.

## РАДИО

### Режим радио

Эта аудиосистема оборудована радиоприемником RDS. Многие принимаемые радиостанции FM-диапазона передают сигнал, который помимо программы содержит дополнительную информацию, такую как название радиостанции и тип программы (PTY).

Название станции появляется на дисплее, как только тюнер принимает ее.

### Регулировка настроек тюнера

Чтобы гарантировать, что тюнер работает правильно, аудиосистема должна быть настроена на регион, в котором она используется. Вы можете выбирать между Европой (EUROPE), Соединенными Штатами (USA), Южной Америкой (S-AMERICA) и Таиландом (THAI). По умолчанию, тюнер настроен на регион продажи. При возникновении проблем с радиоприемом, проверьте эту настройку.

Функции радиоприема, описанные в этом руководстве, характерны для европейской настройки.

⇨ Нажмите и удерживайте одновременно кнопку **1** и **5**  и включите систему снова нажатием кнопки **1**.

Появляется надпись "TUNER".

⇨ Выберите свой регион с помощью кнопок **6**  или **▲**.

Сохраните эту настройку.

⇨ Выключите систему и включите снова или подождите примерно 8 секунд. Аудиосистема начнет работать с последней активированной настройки (радио, CD/MP3, CD-чейнджер или AUX).

### Переключение в режим радио

Если аудиосистема находится в режиме CD/MP3, CD-чейнджера или внешнего источника (AUX),

⇨ нажмите кнопку **BND•TS** 

или

⇨ нажимайте кнопку **SRC** , пока на дисплее не появится банк памяти (например FM1).

### Функции RDS

Удобные RDS-функции AF (Альтернативная частота) и REGIONAL расширяют возможности радиоприемника.

- AF: Если активирована функция RDS, радиоприемник автоматически настраивается на лучшую принимаемую частоту той станции, которая прослушивается в настоящее время.
- REGIONAL: Иногда некоторые радиостанции вещают в регионах несколько иначе. Вы можете использовать функцию переключения на альтернативные частоты, которые передают иное содержание программы.

#### Примечание:

- Надпись REGIONAL должна быть активирована/деактивирована в меню отдельно.

### Включение/выключение функции RDS

Если Вы хотите воспользоваться функциями RDS (AF или REGIONAL),

⇨ нажмите и удерживайте кнопку **TRAF•RDS**  не менее двух секунд.

Функция RDS активируется при появлении на дисплее символа RDS.

**Включение/выключение функции REGIONAL**

- ⇨ Нажмите кнопку ⑦ MENU.
- ⇨ Нажимайте кнопку ⑥ ▼ или ▲, пока на дисплее появилась надпись REG. OFF или ON отображается вместе с надписью REG.
- ⇨ Для включения/выключения функции REGIONAL нажмите кнопку ⑥ > или <.
- ⇨ Нажмите кнопку ⑦ MENU.

**Выбор диапазона/банка памяти**

Вы можете использовать эту аудиосистему для приема радиовещания в частотном диапазоне FM, а также в диапазоне волн MW и LW (AM). Для диапазона FM имеются три банка памяти (FM1, FM2 и FMT), а для диапазонов MW и LW отведены по одному банку памяти.

Каждый банк памяти может хранить до 6 станций.

Для переключения между банками памяти FM (FM1, FM2 и FMT) и памятью диапазонов MW и LW,

- ⇨ кратко нажмите кнопку BND•TS ④.

**Настройка на радиостанцию**

Существуют различные способы настройки на радиостанцию.

Автоматический поиск радиостанций

- ⇨ Нажмите кнопку ⑥. ▼ или ▲

Система настроится на ближайшую доступную станцию.

**Настройка на радиостанции вручную**

Вы можете также настроиться на радиостанции вручную.

**Примечание:**

- Ручная настройка возможна лишь при отключении функций RDS.

- ⇨ Нажмите кнопку ⑥ < или >.

**Поиск по радиовещательным сетям (только FM)**

Если радиостанции передают несколько программ, Вы можете пройтись по радиовещательным сетям.

**Примечание:**

- Функции RDS должны быть активированы до использования этой особенности.

- ⇨ Нажмите кнопку ⑥ < или > для переключения на следующую станцию радиовещательной сети.

**Примечание:**

- При использовании этой особенности Вы сможете переключаться лишь на те станции, которые уже принимали прежде. Для приема станций воспользуйтесь функцией сканирования или Travelscan.

**Настройка чувствительности поиска радиостанций**

Вы можете настроить радиоприемник таким образом, чтобы он определял только радиостанции с сильным сигналом или также находил станции со слабым сигналом.

- ⇨ Нажмите кнопку MENU ⑦.

⇨ Нажимайте кнопку **⑥** **▼** или **▲**, пока на дисплее не появится надпись SENS HI или SENS LO.

SENS HI6 означает, что тюнер настроен на высокую чувствительность. SENS LO1 означает, что чувствительность тюнера низкая. т

⇨ Выберите нужный уровень чувствительности при помощи кнопок **⑥** **<** или **>**.

Произведя все необходимые изменения,

⇨ нажмите кнопку **MENU** **⑦**.

### **Примечание:**

- Чувствительность тюнера настраивается отдельно для FM и MW или LW.

### **Запоминание радиостанций**

#### **Запоминание радиостанций вручную**

⇨ Выберите нужный банк памяти (FM1, FM2 or FMT) или один из двух диапазонов MW или LW).

⇨ Настройтесь на станцию.

⇨ Удерживайте одну из кнопок для радиостанций **1 - 6** **⑨** не менее 2 секунд для запоминания станции на этой кнопке.

### **Автоматическое запоминание станций (Travelstore)**

Аудиосистема может автоматически запоминать до 6 станций с наиболее сильным сигналом в регионе.

Станции сохраняются в блоке памяти FMT или AM, в зависимости от выбранного диапазона.

### **Примечание:**

- При этом станции, сохраненные в данном банке памяти ранее, удаляются.

⇨ Удерживайте кнопку **BND•TS** **④**, пока не включится поиск станций.

Начиается процесс запоминания станций. На дисплее появляется надпись FM TSTORE. После завершения процесса включится станция, сохраненная в соответствующем банке памяти под номером 1.

### **Прослушивание сохраненных станций**

⇨ Выберите банк памяти, где сохранена нужная станция.

⇨ Нажмите одну из кнопок для сохраненных станций с цифрами **1 - 6** **⑨** в соответствии с номером станции, которую хотите услышать.

### **Сканирование доступных станций (SCAN)**

Вы можете кратко прослушать все доступные станции при помощи функции сканирования.

Продолжительность прослушивания при сканировании составляет от 5 до 30 секунд и регулируется в меню (шаг приращения составляет 5 секунд).

### **Запуск сканирования**

⇨ Удерживайте кнопку **MENU** **⑦** не менее двух секунд.

Начинается сканирование. На дисплее на короткое время появятся надпись SCAN, за которой следует название текущей станции или частота (мигающие цифры).

### **Остановка сканирования и продолжение прослушивания станции**

⇨ Нажмите кнопку **MENU** **⑦**.

Сканирование прекратится, и продолжит звучать последняя станция.

## Установка продолжительности сканирования

- ⇨ Нажмите кнопку **MENU** ⑦.
- ⇨ Нажимайте кнопки **▼** или **▲** ⑥, пока на дисплее не появится надпись **SCAN TIME**.
- ⇨ Установите нужную продолжительность сканирования при помощи кнопок ⑥ **<** или **>**.

Произведя все необходимые изменения,

- ⇨ дважды нажмите кнопку **MENU** ⑦.

### **Примечание:**

- Установленная продолжительность сканирования распространяется также на режимы CD/MP3 и CD-чейнджера.

## Тип программы (PTY)

Помимо передачи названия станции, некоторые FM-радиостанции также обеспечивают информацию о типе программы, которую они транслируют. Ваша аудиосистема может принимать и отображать эту информацию. Например, типы программ могут быть следующими:

- CULTURE (Культура)
- TRAVEL (Путешествия)
- JAZZ (Джаз)
- SPORT (Спорт)
- NEWS (Новости)
- POP (Поп-музыка)
- ROCK (Рок-музыка)
- CLASSICS (Классическая музыка)

Вы можете воспользоваться функцией PTY для выбора станций конкретного типа вещания.

### **PTY-EON**

Если Вы задаете тип программы и включаете поисковую настройку, радио переключится с текущей станции на станцию выбранного типа.

### **Примечания:**

- Если тюнер не находит станцию, соответствующую выбранному типу программы, Вы услышите сигнал, и на дисплее появится надпись **NO PTY**. Радио настроится на станцию, которая принималась последней.
- Если данная или другая радиостанция в сети вещания транслирует выбранный тип программы в более позднее время, радио автоматически переключится с работающей станции или из режима CD/MP3 или CD-чейнджера

### **Включение/выключение функции PTY**

- ⇨ Нажмите кнопку ⑦ **MENU**.
- ⇨ Нажимайте кнопку ⑥ **▼** или **▲**, пока на дисплее не появится надпись **PTY ON** или **PTY OFF**.
- ⇨ Используйте кнопки ⑥ **>** или **<** для выбора **PTY ON** или **OFF**.
- ⇨ Нажмите кнопку ⑦ **MENU**.

### **Выбор языка PTY**

Вы можете выбрать язык, на котором отображаются типы программ.

Доступны следующие языки:

DEUTSCH (НЕМЕЦКИЙ), ENGLISH (АНГЛИЙСКИЙ) и FRANCAIS (ФРАНЦУЗСКИЙ).

- ⇨ Нажмите кнопку ⑦ **MENU**.
- ⇨ Нажимайте кнопку ⑥ **▼** или **▲**, пока на дисплее не появится надпись **PTY LANG**.

## РАДИО

⇨ Выберите нужный язык при помощи кнопки < или > ⑥.

После завершения регулировки

⇨ дважды нажмите кнопку **MENU** ⑦.

### **Выбор типа программы и запуск поиска радиостанций**

⇨ Нажмите кнопку ⑥ < или >.

На дисплее появляется текущий тип программы.

⇨ Если Вам нужен другой тип программы, нажимайте на кнопку ⑥ < или >, пока не появится нужная индикация.

Выбранный тип программы появляется на дисплее кратковременно.

⇨ Используйте кнопки ⑥ ∨ или ∧ для начала поиска станций.

Радио настроится на следующую станцию, которая соответствует выбранному типу программ.

### **Оптимизация радиоприема**

#### **НІСUT**

Функция НІСUT улучшает прием при плохой трансляции (только для FM).

В случае помех их уровень автоматически снижается.

#### **Включение/выключение функции НІСUT**

⇨ Нажмите кнопку ⑦ **MENU**.

⇨ Нажимайте кнопку ⑥ ∨ или ∧, пока на дисплее появилась надпись НІСUT.

⇨ Используйте кнопки ⑥ < или > для настройки уровня НІСUT.

НІСUT 0 означает, что уровень помех не будет снижаться автоматически. НІСUT 1 означает, что этот уровень помех будет снижаться автоматически.

⇨ Нажмите кнопку ⑦ **MENU**.

### **Задание режима индикации**

В режиме радио у Вас имеется возможность отображения диапазона волн вместе с банком памяти / местом запоминания, а также временем или названием/частотой станции.

⇨ Для задания режима индикации нажмите и удерживайте кнопку **DIS** ⑩ не менее двух секунд.

**Информация о дорожном движении**

Эта аудиосистема оборудована радиоприемником с функцией RDS-EON. EON означает Enhanced Other Network (для Улучшенной другой сети).

При всякой трансляции объявления о состоянии дорожного движения (ТА), система автоматически переключается со станции, которая не передает такие отчеты, на станцию, передающую такую информацию в радиовещательной сети.

После воспроизведения отчета о дорожной ситуации система возвращается на программу, которую Вы слушали прежде.

**Включение/выключение приоритета информации о дорожном движении**

⇨ Кратко нажмите кнопку TRAF•RDS ⑧.

Приоритет объявлений о дорожном движении активируется при появлении на дисплее символа автомобильной пробки.

**Примечания:**

Вы услышите предупреждающий сигнал:

- если Вы покидаете зону приема информации о движении на станции, которую слушаете в настоящее время.
- если Вы принимаете информацию о движении, но громкость установлена на минимум (0), или если при прослушивании CD/MP3-проигрывателя, CD-чейнджера или внешнего источника AUX Вы покидаете зону приема информации о движении, и последующий автоматический поиск не может найти новую станцию с такой информацией.

- если Вы перенастраиваете радио со станции с информацией о движении на станцию без подобного вещания.

Услышав предупреждающий сигнал, Вы можете либо выключить приоритет информации о движении, либо настроиться на станцию, которая передает такую информацию.

**Регулировка громкости объявлений о дорожном движении**

⇨ Нажмите кнопку ⑦ MENU.

⇨ Нажимайте кнопку ⑥ √ или ▲, пока на дисплее не появилась надпись TA VOLUME.

⇨ Установите громкость с помощью кнопок ⑥ < или >.

После завершения регулировки

⇨ дважды нажмите кнопку MENU ⑦.

**Примечания:**

- Вы можете использовать регулятор громкости ③ для регулировки громкости во время объявления о движении, пока передается эта информация.
- Вы можете произвести распределение громкости по каналам для объявлений о дорожном движении. За более подробной информацией обращайтесь к главе «Звучание».

## CD-ПРОИГРЫВАТЕЛЬ

### CD-проигрыватель

Аудиосистема может использоваться для воспроизведения обычных аудио-CD, CD-R и CD-RW диаметром 8 или 12 см.

⚠ Опасность повреждения CD-проигрывателя!

Компакт-диски нестандартной формы не подходят для данной аудиосистемы. Мы не несем ответственности за любые повреждения CD-проигрывателя или диска по причине использования нестандартных CD.

Чтобы гарантировать правильное функционирование системы, используйте только компакт-диски с соответствующим логотипом. При попытке воспроизведения компакт-дисков с защитой от копирования могут возникнуть проблемы. Компания не гарантирует правильное воспроизведение подобных дисков.

Кроме CD с аудиоданными, проигрыватель также может воспроизводить компакт-диски с MP3-файлами.

Описание режима MP3 содержится в следующей главе.

#### Переключение в CD-режим

Если внутри проигрывателя отсутствует диск,

⇒ нажмите кнопку  ②.

Откроется панель управления.

⇒ Мягко вставьте CD в проигрыватель маркированной стороной вверх и задвигайте, пока не почувствуете сопротивление.

CD автоматически установится в положение для воспроизведения.

Не следует удерживать или подталкивать механизм установки компакт-диска.

⇒ Мягко закройте панель управления и слегка надавите на нее до щелчка.

Начнется воспроизведение компакт-диска.

#### **Примечание:**

- Система не включится при выключенном зажигании. Чтобы включить ее и воспроизвести вставленный диск, нажмите кнопку ①.

Если компакт-диск уже установлен в проигрыватель,

⇒ Нажимайте кнопку **SRC** ①, пока на дисплее появилась надпись CD.

Воспроизведение диска начнется с того места, на котором оно было прервано при последнем прослушивании.

#### **Выбор трека**

⇒ Нажмите одну из кнопок курсора ⑥ для выбора предыдущего или следующего трека.

Если Вы нажмете кнопку ⑥ **▼** или **<** один раз, текущий трек будет воспроизведен еще раз с начала.

#### **Быстрый выбор трека**

Для быстрого выбора трека (назад или вперед)

⇒ нажмите и удерживайте одну из кнопок ⑥ **▼ ▲**, пока не начнется быстрый выбор трека.

#### **Быстрый поиск (с прослушиванием)**

Для быстрого перемещения вперед или назад по диску

⇒ удерживайте одну из кнопок ⑥ **< >** до тех пор, пока не начнется быстрая перемотка назад или вперед.



**Случайное воспроизведение (MIX)**

⇨ Нажмите кнопку **5 MIX** ⑨.

На дисплее на короткое время появится надпись MIX CD и загорится символ MIX. Затем начнется воспроизведение следующего, случайно выбранного трека.

**Отмена MIX**

⇨ Нажмите кнопку **5 MIX** ⑨ еще раз.

На дисплее на короткое время появится надпись MIX CD и символ MIX погаснет.

**Сканирование треков (SCAN)**

Вы можете кратко прослушать все треки на диске.

⇨ Удерживайте кнопку **MENU** ⑦ не менее 2 секунд.

Следующий трек будет воспроизводиться в течение времени, установленного в настройках сканирования.

**Примечание:**

- Вы можете регулировать продолжительность сканирования. Для получения более подробной информации прочтите раздел «Установка продолжительности сканирования» в главе «Радио».

**Остановка сканирования и продолжение воспроизведения**

⇨ Для остановки сканирования нажмите кнопку **MENU** ⑦.

Продолжится воспроизведение текущего трека.

**Повтор трека (REPEAT)**

⇨ Если Вы хотите прослушать текущий трек еще раз, нажмите кнопку **4 RPT** ⑨.

На дисплее на короткое время появится надпись RPT TRCK и загорится символ RPT. Трек будет повторяться до тех пор, пока Вы не отключите RPT.

**Отключение повтора**

⇨ Если Вы хотите отключить функцию повтора, нажмите кнопку **4 RPT** ⑨ еще раз.

На дисплее на короткое время появится надпись RPT OFF и символ RPT погаснет.

Далее воспроизведение происходит в обычном режиме.

**Приостановка воспроизведения (PAUSE)**

⇨ Нажмите кнопку **3 II▶** ⑨.

На дисплее появляется надпись PAUSE.

**Отмена паузы**

⇨ Нажмите кнопку **3 II▶** ⑨ еще раз, находясь в режиме паузы.

Воспроизведение продолжится.

**Изменение режима дисплея**

Вы можете выбрать один из двух типов дисплея для CD-проигрывателя:

- Номер трека и часы.
  - Номер трека и времени воспроизведения.
- ⇨ Удерживайте кнопку **DIS** ⑩ не менее 2 секунд, пока не включится нужный режим дисплея.

## CD-ПРОИГРЫВАТЕЛЬ

### Отображение CD-текста

Некоторые компакт-диски содержат так называемый CD-текст.

Это текст обычно включает имя исполнителя и названия альбома и трека.

Аудиосистема может отображать CD-текст в виде бегущей строки при начале воспроизведения каждого нового трека. После однократного отображения CD-текста дисплей вновь принимает обычный вид (см. раздел «Изменение режима дисплея»).

### Включение/выключение CD-текста

- ⇨ Нажмите кнопку **MENU** ⑦.
- ⇨ Нажимайте кнопку ⑥ **∨** или **∧**, пока на дисплее не появится надпись CD TEXT.
- ⇨ Включите (TEXT ON) или выключите (TEXT OFF) CD-текст при помощи кнопки ⑥ **>** или **<**.

Произведя все необходимые изменения,

- ⇨ дважды нажмите кнопку **MENU** ⑦.

### Объявления о дорожной ситуации в CD-режиме

При желании получать сообщения о дорожном движении, находясь в режиме CD-проигрывателя,

- ⇨ нажмите кнопку **TRAF•RDS** ③.

Приоритет объявлений о дорожном движении активируется при появлении на дисплее символа автомобильной пробки. Более подробная информация приводится в главе «Прием информации о дорожном движении».

### Выброс CD

- ⇨ Нажмите кнопку **⏏** ②.

Откроется съемная панель управления.

- ⇨ Нажмите кнопку **▲** ⑫, расположенную рядом со щелью для компакт-диска.

Происходит выброс диска.

- ⇨ Выньте диск.
- ⇨ Аккуратно закройте панель управления до щелчка при фиксации.

### Примечания:

- Через 10 секунд после выброса компакт-диск вновь автоматически установится в положение для воспроизведения в качестве защиты от случайного повреждения.
- Вы можете извлечь диск вне зависимости от того, включена ли аудиосистема и воспроизводится ли диск.

## MP3-проигрыватель

Эта аудиосистема может также использоваться для воспроизведения CD-R и CD-RW, содержащих музыкальные файлы в формате MP3.

### Подготовка MP3-диска

Существование большого количества разных типов CD-рекордеров, программ для записи и самих дисков иногда приводит к проблемам воспроизведения некоторых CD. Если у Вас возникнут подобные проблемы, попробуйте использовать диск другого производителя или цвета.

Ваш CD должен быть формата ISO 9660 Level 1 / Level 2 или Joliet. Правильное воспроизведение других форматов не гарантируется.

Один диск может содержать не более 253 директорий. Каждая из этих директорий будет доступна для аудиосистемы.

Вне зависимости от количества директорий общее число файлов не должно превышать 999, при размещении 255 файлов в одной директории.

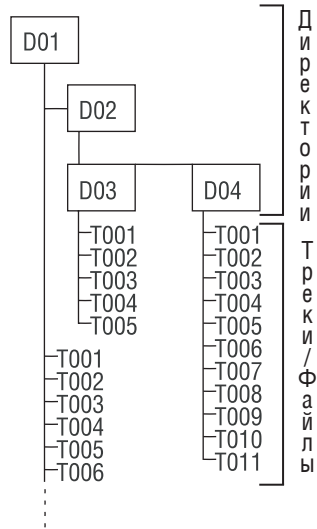

Каждая директория может именоваться с помощью компьютера. Имя директории может отображаться на дисплее аудиосистемы. Присваивайте имена директориям и файлам с помощью программы записи дисков. Руководство к программе содержит подробную информацию о том, как это делается.

#### Примечание:

- Имена директорий и файлов не должны использовать специальные символы.

Если Вы хотите упорядочить файлы, расположите их по алфавиту в программе записи CD.

Если Ваша программа лишена такой возможности, Вы можете упорядочить файлы вручную. Для этого в начале имени каждого файла введите порядковый номер (например, 001, 002 и т.д.), включая нули.

## **MP3-ПРОИГРЫВАТЕЛЬ**

MP3-файлы могут содержать дополнительную информацию – имя исполнителя, названия песни и альбома (ID3-тэги). Эта аудиосистема может отображать ID3-тэги версии 1.

При создании MP3-файлов из аудиофайлов следует использовать битовую скорость не более 256 Кбит/сек.

Аудиосистема способна воспроизводить MP3-файлы только с расширением .mp3.

### **Примечание:**

Для обеспечения бесперебойного воспроизведения:

- Не пытайтесь прослушать файлы других форматов, изменив их расширение на .mp3. Такие файлы не будут определяться при выборе трека.
- Не используйте компакт-диски, содержащие одновременно MP3-записи и файлы в других форматах. При выборе трека аудиосистема будет определять только MP3-файлы.
- Не используйте компакт-диски, содержащие одновременно MP3-записи и аудио-треки. При выборе трека аудиосистема определит только аудиотреки.

### **Переключение в режим MP3**

Режим MP3 включается так же, как обычный режим CD. Для более подробной информации прочтите раздел «Переключение в режим CD» в главе «CD-проигрыватель».

### **Задание режима индикации**

Диск MP3-CD должен быть вставлен в систему до изменения следующих настроек.

Задание режима индикации по умолчанию



Вы можете отображать различные типы информации на текущем треке:

- Номер трека и индикатор времени воспроизведения.  
(TRCK-TIME)
- Номер трека и часы  
(TRCK-CLK)
- Номер директории и номер трека  
(DIR-TRCK)
- Номер директории и часы  
(DIR-CLK)
- Номер директории и индикатор времени воспроизведения  
(DIR-TIME)

### **Примечание:**

- После смены треков система кратковременно отображает прокрутку текста MP3, а затем отображает эту информацию непрерывно.

Для перехода между разными режимами индикации

- ⇒ Нажмите и удерживайте кнопку  **DIS**  не менее двух секунд.

Режим индикации меняется при всяком долгом нажатии на кнопку  **DIS** .

- ⇒ Добейтесь нужной индикации с помощью долгого нажатия на эту кнопку.

**Настройка прокрутки MP3-текста**

При всякой смене трека кратковременно отображается одна из следующих прокруток текста. Затем показывается заданный по умолчанию дисплей.

Доступны следующие прокрутки текста:

- Имя директории (DIR NAME)
- Название песни (SONG NAME)
- Название альбома (ALBM NAME)
- Имя исполнителя (ARTIST)
- Имя файла (FILE NAME)

**Примечание:**

- Названия альбома, трека и имя исполнителя являются частью тэга MP3-ID (версия 1) и могут отображаться лишь в том случае, если они были сохранены с MP3-файлами (более подробная информация приводится в руководстве для программного обеспечения MP3 или рекордера).

Для перехода между разными опциями отображения

- ⇒ нажмите кнопку ⑦ **MENU**.
- ⇒ Нажимайте кнопку ⑥ **▼** или **▲**, пока на дисплее не появилась надпись MP3 DISP.
- ⇒ Пользуйтесь кнопкой ⑥ **>** или **<** для выбора нужной прокрутки текста MP3.

После завершения регулировки

- ⇒ дважды нажмите кнопку **MENU** ⑦.

**Выбор директории**

Для перехода вверх или вниз к другой директории

- ⇒ нажмите кнопку ⑥ **▼** или **▲** один или несколько раз.

**Выбор трека/файла**

Для перехода вверх или вниз к другому треку/файлу в текущей директории

- ⇒ нажмите кнопку ⑥ **<** или **>** один или несколько раз.

Если Вы нажмете кнопку **<** ⑥ один раз, текущий трек/файл будет воспроизведен еще раз с начала.

**Быстрый поиск**

Для быстрого перемещения вперед или назад по диску

- ⇒ удерживайте одну из кнопок ⑥ **<** или **>** до тех пор, пока не начнется быстрая перемотка назад или вперед.

**Случайное воспроизведение треков (MIX)**

Для воспроизведения треков текущей директории в случайном порядке

- ⇒ Коротко нажмите кнопку **5 MIX** ⑨.

На дисплее появится надпись MIX DIR и загорится символ MIX.

Для воспроизведения всех треков/файлов на вставленном MP3-CD в случайном порядке

- ⇒ удерживайте кнопку **5 MIX** ⑨ не менее 2 секунд.

На дисплее появится надпись MIX CD и загорится символ MIX.

## MP3-ПРОИГРЫВАТЕЛЬ

---

### Отмена MIX

Для отмены MIX

- ⇨ Коротко нажмите кнопку **5 MIX**  еще раз.

На дисплее появится надпись MIX OFF и символ MIX погаснет.

### Сканирование треков (SCAN)

Вы можете кратко прослушать все треки/файлы на диске.

- ⇨ Удерживайте кнопку **MENU**  не менее 2 секунд. Начнет сканироваться следующий трек.

На дисплее появится надпись SCAN и номер текущего трека (мигающие цифры). Треки будут воспроизводиться кратковременно в восходящем порядке.

#### Примечание:

- Вы можете регулировать продолжительность сканирования. Для получения более подробной информации прочтите раздел «Установка продолжительности сканирования» в главе «Радио».

### Остановка сканирования и продолжение воспроизведения

- ⇨ Нажмите кнопку **MENU** .

Продолжится нормальное воспроизведение текущего трека.

### Повтор отдельных треков или целых директорий (REPEAT)

Для повторного воспроизведения текущего трека/файла

- ⇨ коротко нажмите кнопку **4 RPT** .

На дисплее на короткое время появится надпись RPT TRCK и загорится символ RPT.

Для повторного прослушивания всей директории

- ⇨ удерживайте кнопку **4 RPT**  не менее 2 секунд.

На дисплее на короткое время появится надпись RPT DIR.

### Отключение повтора

Если Вы желаете отключить повторное воспроизведение текущего трека или текущей директории,

- ⇨ коротко нажмите кнопку **4 RPT** .

На дисплее на короткое время появится надпись RPT OFF и символ RPT погаснет.

### Приостановка воспроизведения (PAUSE)

- ⇨ Нажмите кнопку **3 ||▶** .

На дисплее появляется надпись PAUSE.

### Отмена паузы

- ⇨ Нажмите кнопку **3 ||▶**  еще раз, находясь в режиме паузы.

Воспроизведение продолжится.

## CD-чейнджер

### Примечание:

- Информация об операциях с компакт-дисками и управлении Вашим CD-чейнджером должна содержаться в руководстве к нему.

### Переключение в режим CD-чейнджера

- ⇨ Нажимайте кнопку **SRC** (11) пока на дисплее появится надпись CHANGER.

CD-чейнджер продолжит воспроизведение с того места, на котором оно было прервано при последнем прослушивании.

### Выбор CD

- ⇨ Для выбора компакт-диска нажмите кнопку (6) **∨** или **∧** один или несколько раз.
- ⇨ При выборе компакт-диска пустой отсек CD-чейнджера будет пропускаться.

### Примечание:

- Устройство проигнорирует пустые слоты в CD-чейнджере и слоты с нестандартными дисками.

### Выбор трека

- ⇨ Для выбора трека на текущем компакт-диске используйте кнопки курсора (6) **<** или **>**.

### Быстрый поиск (с прослушиванием)

Для быстрого перемещения вперед или назад по диску

- ⇨ удерживайте одну из кнопок (6) **<** или **>** до тех пор, пока не начнется быстрая перемотка назад или вперед.

### Изменение режима дисплея

Для CD-чейнджера доступны пять режимов индикации:

- Номер трека и индикатор времени воспроизведения. (TRCK-TIME)
- Номер трека и часы (TRCK-CLK)
- Номер CD и номер трека (CD-TRCK)
- Номер CD и часы (CD-CLK)
- Номер CD и индикатор времени воспроизведения (CD-TIME)
- ⇨ Для выбора нужного режима нажмите и удерживайте кнопку (9) **DIS** (10) не менее двух секунд.

Изменение режима индикации происходит при всяком долгом нажатии на эту кнопку.

### Повтор отдельных треков или всего диска (REPEAT)

Если Вы хотите прослушать текущий трек еще раз,

- ⇨ кратко нажмите кнопку **4 RPT** (9).

На дисплее на короткое время появится надпись RPT TRCK и загорится символ RPT.

Если Вы желаете прослушать текущий диск еще раз,

- ⇨ удерживайте кнопку **4 RPT** (9) не менее 2 секунд.

На дисплее на короткое время появится надпись RPT DISC и загорится символ RPT.

## CD-ЧЕЙНДЖЕР

### Отключение повтора

Если Вы желаете отключить функцию повтора текущего трека или диска,

⇨ кратко нажмите кнопку **4 RPT** ⑨

На дисплее на короткое время появится надпись RPT OFF, а символ RPT погаснет.

### Случайное воспроизведение трека (MIX)

Для прослушивания треков текущего диска в случайном порядке,

⇨ кратко нажмите кнопку **5 MIX** ⑨.

На дисплее на короткое время появится надпись MIX CD и загорится символ MIX.

Для прослушивания треков со всех вставленных дисков в случайном порядке,

⇨ удерживайте кнопку **5 MIX** ⑨ не менее 2 секунд.

На дисплее на короткое время появится надпись MIX ALL и загорится символ MIX.

### Отмена MIX

⇨ Нажмите кнопку **5 MIX** ⑨ еще раз, и на дисплее на короткое время появится надпись MIX OFF, а символ MIX погаснет.

### Сканирование всех треков на всех компакт-дисках (SCAN)

Для запуска краткого прослушивания всех треков со всех вставленных дисков в порядке нумерации,

⇨ удерживайте кнопку **MENU** ⑦ не менее 2 секунд.

На дисплее на короткое время появится надпись TRK SCAN и номер сканируемого трека (мигающие цифры).

### Остановка сканирования

⇨ Для остановки сканирования нажмите кнопку **MENU** ⑦.

Продолжится воспроизведение текущего трека.

### Примечание:

- Вы можете регулировать продолжительность сканирования. Для получения более подробной информации прочтите раздел «Установка продолжительности сканирования» в главе «Радио».

### Приостановка воспроизведения (PAUSE)

⇨ Нажмите кнопку **3 II** ⑨.

На дисплее появляется надпись PAUSE.

### Отмена паузы

⇨ Нажмите кнопку **3 II** ⑨ еще раз, находясь в режиме паузы.

Воспроизведение продолжится.



## Дистанционное управление

Ваша аудиосистема оборудована встроенным приемником инфракрасного излучения для дистанционного управления. Это приемник находится в съемной панели управления.

Вы можете безопасно и удобно управлять большинством функций аудиосистемы с помощью пульта, находящегося на руле, или с помощью переносного дистанционного пульта (поставляется на заказ).

С помощью этого пульта невозможно включить/выключить аудиосистему.

### Примечание:

- Инфракрасный приемник сигналов дистанционного управления будет работать только при отсутствии препятствий между дистанционным управлением и съемной панелью аудиосистемы.

## Часы и время

### Однократный вывод времени на дисплей

Для вывода времени на дисплей

- ⇨ коротко нажмите кнопку **DIS** ⑩.

### Установка времени

Чтобы установить время,

- ⇨ нажмите кнопку **MENU** ⑦.
- ⇨ Нажимайте кнопку ⑥ **▼** или **▲**, пока на дисплее не появится надпись **CLOCK SET**.
- ⇨ Нажмите кнопку **<** ⑥.

На дисплее отобразится время. Цифры, обозначающие часы, мигают и доступны для изменения.

- ⇨ Установите нужные часы с помощью кнопок ⑥ **▼** или **▲**.

Установив часы, нажмите кнопку **>** ⑥.

Начнут мигать цифры, обозначающие минуты.

- ⇨ Установите минуты с помощью кнопок ⑥ **▼** или **▲**.

Произведя все необходимые изменения,

- ⇨ дважды нажмите кнопку **MENU** ⑦.

### Выбор между 12-часовым и 24-часовым режимами

- ⇨ Нажмите кнопку **MENU** ⑦.
- ⇨ Нажимайте кнопку ⑥ **▼** или **▲**, пока на дисплее не появится надпись **12H MODE** или **24 H MODE**.
- ⇨ Используйте кнопки ⑥ **<** или **>** для выбора нужного режима.

Произведя все необходимые изменения,

⇨ нажмите кнопку **MENU** ⑦.

### Постоянное отображение времени при выключенной аудиосистеме и включенном запуске

Для отображения времени на дисплее выключенной аудиосистемы при включенном запуске

⇨ нажмите кнопку **MENU** ⑦. На дисплее появится надпись MENU.

⇨ Нажимайте кнопку ⑥ **▼** или **▲**, пока на дисплее не появится надпись CLOCK ON или CLOCK OFF.

⇨ Используйте кнопки ⑥ **<** или **>** для выбора нужного режима.

Произведя все необходимые изменения,

⇨ Нажмите кнопку **MENU** ⑦.

### Однократный вывод времени на дисплей выключенной аудиосистемы

Для краткого вывода времени на дисплей выключенной аудиосистемы

⇨ нажмите кнопку **DIS** ⑩.

Время будет отображаться в течение 8 секунд.

## Настройки звучания и распределения громкости

Вы можете настраивать тембр (высокие и низкие частоты) отдельно для каждого источника (радио, CD (MP3), CD-чейнджер и внешний источник AUX и телефон).

Вы можете поднимать или урезать низкие и высокие частоты поэтапно семь раз.

Вы можете выбрать одну из четырех возможных средних частот для дальнейшей оптимизации звучания.

Переход от подъема к урезанию низких и высоких частот привязан к конкретной средней частоте, выбранной Вами.

Распределение громкости (баланс и фейдер) применимо ко всем источникам за исключением объявления о дорожной ситуации.

Вы можете регулировать баланс и фейдер для этих объявлений только в процессе их фактической трансляции.

### Регулировка низких частот

#### **Регулировка подъема/урезания низких частот**

⇨ Нажмите кнопку **AUDIO** ⑤.

На дисплее появляется надпись BASS.

⇨ Используйте кнопки ⑥ **▼** или **▲** для настройки низких частот.

### Настройка средней низкой частоты

Вы можете выбрать одну из четырех средних частот: 60 Гц, 80 Гц, 100 Гц и 120 Гц.

⇨ Пока отображается настройка низких частот, нажмите кнопку ⑥ **<** или **>** и выберите одну из четырех возможных средних частот.

Произведя все необходимые изменения,

- ⇨ дважды нажмите кнопку **AUDIO** ⑤.

### **Регулировка высоких частот**

#### **Регулировка подъема/урезания высоких частот**

- ⇨ Нажмите кнопку **AUDIO** ⑤.

На дисплее появляется надпись BASS.

- ⇨ Нажимайте кнопку ⑥ >, пока на дисплее появилась надпись TREBLE.
- ⇨ Используйте кнопки ⑥ ▼ или ▲ для настройки высоких частот.

#### **Настройка средней высокой частоты**

Вы можете выбрать одну из четырех средних частот: 8 кГц, 10 кГц, 12 кГц и 15 кГц.

- ⇨ Пока отображается настройка высоких частот, нажмите кнопку ⑥ < или > и выберите одну из четырех возможных средних частот.

Произведя все необходимые изменения,

- ⇨ дважды нажмите кнопку **AUDIO** ⑤.

### **Настройка распределения громкости – левый/правый каналы (баланс)**

Для настройки распределения громкости левого/правого каналов (баланса)

- ⇨ нажмите кнопку **AUDIO** ⑤.

На дисплее появляется надпись BASS.

- ⇨ Нажимайте кнопку ⑥ >, пока на дисплее появилась надпись BAL.
- ⇨ Используйте кнопки ⑥ ▼ или ▲ для настройки баланса (левый/правый).

Произведя все необходимые изменения,

- ⇨ нажмите кнопку **AUDIO** 5.

### **Регулировка распределения громкости – фронтальный/тыловой каналы (фейдер)**

Для настройки распределения громкости фронтального/тылового каналов (фейдера)

- ⇨ нажмите кнопку **AUDIO** ⑤.

На дисплее появляется надпись BASS.

- ⇨ Нажимайте кнопку ⑥ >, пока на дисплее появилась надпись FADER.
- ⇨ Используйте кнопки ⑥ ▼ или ▲ для настройки фейдера (фронтальный/тыловой).

Произведя все необходимые изменения,

- ⇨ нажмите кнопку **AUDIO** ⑤.

**Предустановки эквалайзера**

Ваша аудиосистема оборудована эквалайзером, который был предварительно настроен на следующие музыкальные стили:

- ROCK (Рок)
- POP (Поп-музыка)
- CLASSIC (Классика)

Чтобы выбрать нужную предустановку,

⇨ нажмите кнопку **AUDIO** ⑤.

На дисплее появляется надпись BASS.

⇨ Нажимайте на кнопку ⑥ >, пока на дисплее не появится название одной из предустановок или надпись EQ OFF.

⇨ Используйте кнопки ⑥ ▼ или ▲ для выбора предустановки или отключения эквалайзера. Выбранная предустановка будет постоянно отображаться на дисплее.

Произведя необходимые изменения,

⇨ нажмите кнопку **AUDIO** ⑤.

**X-BASS**

Функция X-Bass усиливает низкие частоты при низких уровнях громкости.

Вы можете настроить функцию X-Bass поэтапно в трех положениях или отключить ее. Тройка означают, что функция X-Bass устанавливается на максимум, и OFF означает, что эта функция отключается.

Кроме того, Вы можете выбрать среднюю частоту 50 Гц или 100 Гц.

Функция X-Bass настраивается отдельно для каждого источника (радио, CD, CD-чейнджер и внешний источник AUX).

**Настройка усиления функции X-BASS**

⇨ Нажмите кнопку **AUDIO** ⑤.

На дисплее появляется надпись BASS.

⇨ Нажимайте на кнопку ⑥ >, пока на дисплее не появится надпись X-BASS с текущей настройкой.

⇨ Нажимайте кнопки ⑥ ▼ или ▲ до появления нужной настройки.

Произведя необходимые изменения,

⇨ нажмите кнопку **AUDIO** ⑤.

**Настройка средней частоты функции X-Bass**

Вы можете выбрать среднюю частоту 50 Гц или 100 Гц для функции X-BASS.

⇨ Пока настройка X-BASS отображена на дисплее, выберите среднюю частоту с помощью кнопок ⑥ < или >.

Произведя необходимые изменения,

⇨ нажмите кнопку **AUDIO** ⑤.

## Регулировка яркости дисплея (регулятор освещенности)

Если аудиосистема подключена, как указано в инструкции по установке, то яркость подсветки дисплея меняется одновременно с включением фар автомобиля. Вы можете отрегулировать отдельно яркость для дневного и ночного времени поэтапно в диапазоне от 1 до 9.

Кроме того, Вы можете выбрать настройку AUTO DIM для регулятора освещенности в ночное время (DIM NIGHT). Если функция AUTO DIM активирована, подсветка аудиосистемы будет подстраиваться под освещенность салона автомобиля.

### Настройка DIM DAY или DIM NIGHT

⇒ Нажмите кнопку **MENU** ⑦.

На дисплее появляется надпись MENU.

⇒ Нажимайте кнопку ⑥ ▼ или ▲, пока на дисплее не появится надпись DIM DAY или DIM NIGHT.

⇒ Используйте кнопки ⑥ < или > для выбора нужной яркости.

Произведя все необходимые изменения,

⇒ дважды нажмите кнопку **MENU** ⑦.

### Настройка AUTO DIM

⇒ Нажимайте кнопку ⑥ ▼ или ▲ до появления на дисплее надписи DIM NIGHT.

⇒ Нажимайте на кнопку ⑥ < до появления на дисплее надписи AUTO DIM.

Произведя все необходимые изменения,

⇒ дважды нажмите кнопку **MENU** ⑦.

## Настройка цвета освещения дисплея

Вы можете настроить цвет освещения дисплея в соответствии с освещением салона автомобиля. Основными цветами для этого являются красный, зеленый и голубой (R-G-B).

Настройка цвета освещения дисплея

⇒ Нажмите кнопку **MENU** ⑦.

⇒ Нажимайте кнопку ⑥ ▼ или ▲, пока на дисплее не появилась надпись DISP COL.

⇒ Нажмите кнопку ⑥ < или >.

При этом отображается меню для выбора цвета. Буквы R, G и B показываются с текущими значениями (от 0 до 4). Мигает буква R.

⇒ Нажимайте кнопку ⑥ < или > до тех пор, пока не появится обозначение нужного Вам цвета.

⇒ Нажмите кнопку ⑥ ▼ или ▲ для перевода курсора на нужный цвет (G или B).

⇒ Отрегулируйте другие цвета согласно своим предпочтениям.

Произведя все необходимые изменения,

⇒ дважды нажмите кнопку **MENU** ⑦.

Эти настройки сохраняются.

### Ввод сообщения при включении

После включения аудиосистемы на дисплее появляется короткое сообщение. Заводской настройкой является текст BLAUPUNKT. Вместо него Вы можете ввести свой собственный текст, включающий вплоть до 9 знаков.

- ⇨ Нажмите кнопку **MENU** ⑦.
- ⇨ Нажимайте кнопку ⑥ ▼ или ▲, пока на дисплее не появилась надпись ON MSG.
- ⇨ Нажмите кнопку ⑥ >.

На дисплее появляется заводской текст сообщения при включении. В начале строки мигает маркер ввода.

#### Примечание:

- Вы можете удалить всю строку нажатием и удержанием кнопки ⑥ < или > не менее двух секунд.

Для ввода другого текста

- ⇨ выберите букву с помощью кнопок ⑥ ▼ или ▲.
- ⇨ Перемещайте курсор с помощью кнопок ⑥ < или >.

После ввода сообщения

- ⇨ дважды нажмите кнопку **MENU** ⑦.

Эти настройки сохраняются.

### Настройка индикатора уровней

Индикатор уровней наглядно отображает громкость, а также настройки звучания при их изменениях.

Когда регулировка звучания не производится, индикатор уровней отображает выходной уровень аудиосистемы. Индикатор уровней можно отключить с помощью меню.

- ⇨ Нажмите кнопку **MENU** ⑦.

На дисплее появляется надпись MENU.

- ⇨ Нажимайте кнопку ⑥ ▼ или ▲, пока на дисплее не появится надпись PEAK LVL.
- ⇨ Для включения PEAK ON или выключения PEAK OFF индикатора уровней используйте кнопки ⑥ < или >.

Произведя все необходимые изменения,

- ⇨ дважды нажмите кнопку **MENU** ⑦.

**Внешние аудиоисточники**

Вместо CD-чейнджера Вы можете подключить к аудиосистеме внешний источник, оборудованный линейным входом. Таким источником может быть, например, CD-плеер, проигрыватель мини-дисков или MP3-плеер.

Для подсоединения внешнего источника Вам понадобится кабель с переходником. Приобрести такой кабель

(BP no.: 7 607 897 093) можно у авторизованного дилера Blaupunkt.

**Примечание:**

- Если CD-чейнджер не подключен, нужно активировать вход AUX в меню.

**Включение/выключение входа (AUX)**

⇒ Нажмите кнопку **MENU** ⑦.

На дисплее появляется надпись MENU.

⇒ Нажимайте кнопку ⑥ **▼** или **▲**, пока на дисплее не появится надпись AUX OFF или AUX ON.

⇒ Используйте кнопки ⑥ **<** или **>** для включения или выключения входа AUX.

Произведя все необходимые изменения,

⇒ Нажмите кнопку **MENU** ⑦.

Примечание:

- ⇒ Если вход AUX активирован, источник можно выбрать с помощью кнопки **SCR** ⑩; при этом на дисплее внешний источник обозначен как AUX INPUT.

**Технические характеристики****Усилитель**

Выходная мощность:

4 x 25 Вт RMS при 14,4 В

4 x 42 Вт макс.

**Тюнер**

Диапазоны в Европе:

FM: 87.5 - 108 МГц

MW: 531 - 1602 кГц

LW: 153 - 279 кГц

Частотные характеристики FM:

35 - 16000 Гц

**CD**

Частотные характеристики:

20 - 20000 Гц

**Выход предусилителя:**

4 канала: 2 В

**Входная чувствительность**

Вход AUX: 2 В/ 6 кОм

Технические характеристики могут быть изменены!

## **Координаты сервисных служб:**

### **Россия:**

Москва, «Совинсервис»,  
Ул. М. Расковой, д.12  
Тел.: (095) 213-25-79, 212-47-77

С.-Петербург, «Совинсервис»,  
Суворовский пр., 35  
Тел.: (812) 275-01-21

Н. Новгород, «Совинсервис - Н.Новгород»,  
Ул. Заводский парк, 21  
Тел.: (8312) 29-60-87

Пенза, «Совинсервис - Пенза»,  
Ул. Коммунистическая, 28  
Тел.: (8412) 55-85-98

### **Украина:**

Киев, «KROK»,  
Пр. Маяковского, 26  
Тел.: +38 044 545 10 19

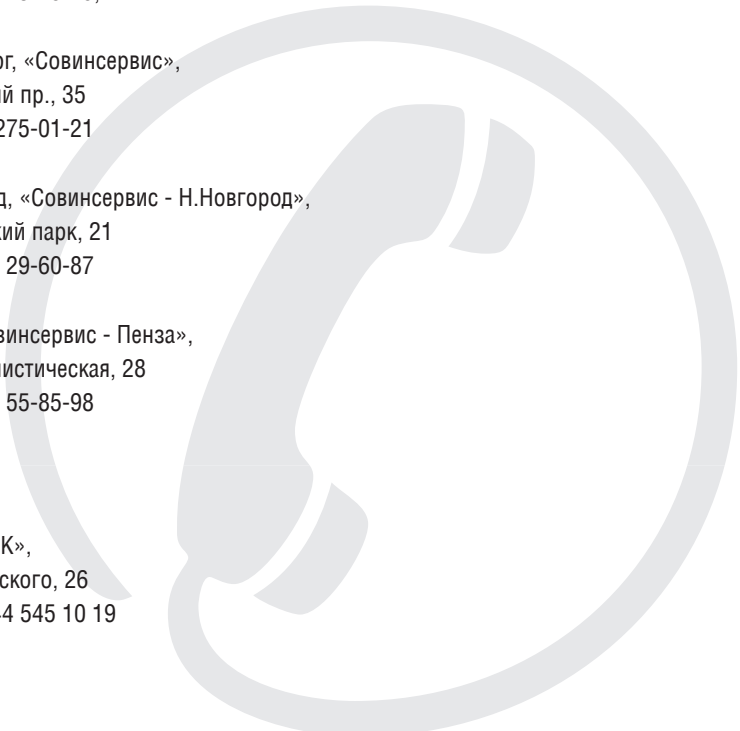



## **(DE) Hinweis zum PTY-EON-Empfang**

Wenn Ihr Blaupunkt-Gerät von einem gehörten Radioprogramm zu einem anderen Radioprogramm oder von einer gewählten Quelle (CD oder CD-Wechsler) zu einem Radioprogramm umschaltet, so überprüfen Sie bitte, ob Sie PTY (Programm-Typ) eingeschaltet haben.

Möchten Sie diese PTY-EON-Umschaltung nicht haben, so schalten Sie diese im Menü mit „PTY off“ aus. Drücken Sie zuvor eine der Tasten AUDIO, SRC oder BND.

Bitte lesen Sie dazu auch in der Bedienungsanleitung unter „Radiobetrieb“ den Absatz „Programm-Typ (PTY)“.

## **(GB) Note regarding PTY-EON reception**

If your Blaupunkt system switches from your chosen radio programme to another radio programme or from your chosen audio source (CD or CD changer) to a radio programme, please check whether you have activated the PTY (programme type) function.

If you do not want this PTY-EON switching to occur, you should deactivate it in the menu by selecting “PTY off”. Press one of the AUDIO, SRC or BND buttons beforehand.

Please also read about this in the operating instructions in the section entitled “Programme type (PTY)” under “Radio mode”.

## **(FR) Remarque concernant la réception PTY EON**

Quand votre appareil Blaupunkt commute d'une émission de radio que vous êtes en train d'écouter à un autre programme radio ou d'une source (CD ou changeur CD) que vous avez choisie, assurez-vous d'avoir activé PTY (type de programme).

Si vous ne souhaitez pas cette commutation PTY EON, désactivez-la en sélectionnant « PTY off » dans le menu. Appuyez au préalable sur l'une des touches AUDIO, SRC ou BND.

Pour plus d'informations, reportez-vous également au paragraphe « Type de programme (PTY) » du chapitre « Mode radio » du mode d'emploi.

## **(IT) Nota sulla ricezione del PTY-EON**

Quando il vostro apparecchio Blaupunkt si sintonizza da un radioprogramma in ascolto ad un altro, oppure si disinserisce dalla fonte audio selezionata (CD o multilettores CD) e passa alla ricezione di un programma radio, controllate per favore se avete inserito la funzione PTY (tipo di programma).

Se volete evitare queste commutazioni PTY-EON, selezionate nel menu la funzione "PTY off". Prima di fare ciò premete uno dei tasti AUDIO, SRC o BND.

Leggete per favore a tale proposito quanto riportato nelle istruzioni d'uso nella sezione "Esercizio Radio" al punto "Tipo di programma (PTY)".

## **(NL) Aanwijzing bij de PTY-EON-ontvangst**

Wanneer uw Blaupunkt-apparaat van één beluisterde radiozender overschakelt op een andere, of van een gekozen geluidsbron (cd of cd-wisselaar) op een radiozender, kunt u controleren of u PTY (programmatype) hebt ingeschakeld.

Wanneer u geen prijs stelt op deze PTY-EON-omschakeling, schakelt u deze in het menu uit met "PTY off". Druk van tevoren op een van de toetsen AUDIO, SRC of BND.

Lees hiervoor ook in de gebruiksaanwijzing onder "Radioweergave" de alinea "Programmatype (PTY)".

## **(SW) Information om mottagning med PTY-EON**

Byter din Blaupunkt bilstereo självmant från inställt radioprogram eller spelad cd/cd-växlare till annat radioprogram? Då är möjligen funktionen Programtyp (PTY-EON) tillkopplad.

Om Du vill undvika detta, frånkopplar Du funktionen Programtyp (PTY-EON) i menyn. Tryck först på någon av knapparna AUDIO, SRC eller BND och välj sedan "PTY off".

För mer information, se avsnittet "Programtyp (PTY)" i bruksanvisningens kapitel "Radio".

## **(ES) Observaciones sobre la recepción PTY-EON**

Si su equipo Blaupunkt cambia de la emisora de radio que está escuchando a otra, o de la fuente de sonido seleccionada (CD o cambiadiscos) a una emisora de radio, verifique si tiene activada la función PTY (tipo de programa).

Si no desea que el equipo cambie automáticamente a emisoras PTY-EON, desactive dicha función seleccionando la opción "PTY off" en el menú. Pulse previamente una de las teclas AUDIO, SRC o BND.

Para más detalles, consulte el punto "Tipo de programa (PTY)" en el capítulo "Modo de radio" de las instrucciones de manejo.

## **(PT) Informação sobre a recepção no modo PTY-EON**

Se o seu aparelho mudar de um programa para outro programa ou de uma fonte que está a ouvir actualmente (CD ou CDC) para um programa radiofónico, verifique se a função PTY (tipo de programa) está activada.

Se não desejar usar a função PTY-EON, desactive-a no menu escolhendo a opção "PTY OFF". Prima anteriormente uma das teclas AUDIO, SRC ou BND.

Para tal, leia também o parágrafo "Tipo de programas (PTY)" no capítulo "Rádio" nas instruções de serviço.

## **(DK) Oplysning om PTY-EON-modtagelse**

Hvis din Blaupunkt radio slår fra det aktuelle radioprogram over i et andet eller fra en valgt kilde (CD eller Multi CD) over i et radioprogram, bør du tjekke om du har tændt for PTY (programtype).

Hvis PTY-EON-omsiftningen ikke ønskes, deaktiveres funktionen med "PTY off" i menuen. Forinden trykkes på en af tasterne AUDIO, SRC eller BND.

Læs også afsnittet om "Programtype (PTY)" under "Radiodrift" i betjeningsvejledningen.

## **(SF) PTY-EON-vastaanottoon liittyvä ohje**

Jos Blaupunkt-laite vaihtaa kuuntelemastasi radio-ohjelmasta toiseen radio-ohjelmaan tai valitsemastasi äänilähteestä (CD tai CD-vaihtaja) johonkin radio-ohjelmaan, tarkista onko PTY (ohjelmatyypin tunnustus) päällä.

Jos et halua laitteen vaihtavan radio-ohjelmaa automaattisesti PTY-EON-toiminnon avulla, voit kytkeä sen pois toiminnasta valikossa ("PTY off"). Paina ensin jotain painikkeista AUDIO, SRC tai BND.

Lue myös käyttöohjeen kohdasta "Radiokäyttö" kappale "Ohjelmatyypit (PTY)".

## **(PL) Wskazówki dotyczące odbioru PTY-EON**

Gdy urządzenie przełącza się z jednej stacji radiowej na inną lub z wybranego źródła audio (CD / zmieniacz CD) na odbiór programu radiowego, to należy sprawdzić, czy włączony program jest programem typu PTY.

Jeżeli nie chcą Państwo korzystać z funkcji PTY EON, to proszę w odpowiednim menu wybrać opcję „PTY off”. Przed wybraniem tej opcji trzeba wcisnąć jeden z przycisków AUDIO, SRC lub BND.

Dalsze informacje na ten temat znajdują Państwo w instrukcji obsługi w rozdziale „Tryb obsługi radia”, w punkcie „Typ programu (PTY)”.

## **(CZ) Upozornění k příjmu s funkcí PTY-EON**

Pokud se váš přístroj přepne ze stanice, kterou právě posloucháte, na jinou rozhlasovou stanici, nebo ze zvoleného zdroje (CD nebo měnič CD) na jiné rozhlasové vysílání, zkontrolujte, jestli není zapnutá funkce PTY (typ programu).

Pokud si nepřejete, aby došlo k přepínání přístroje funkcí PTY-EON, vypněte ji v nabídce bodem „PTY off“. Stiskněte nejprve jedno z tlačítek AUDIO, SRC nebo BND.

Bližší informace k tomuto bodu naleznete v návodu k obsluze v kapitole „Režim rádia“ v odstavci „Typ programu (PTY)“.

## **(HU) Utasítás a PTY-EON vételhez**

Ha az Ön Blaupunkt készüléke egy hallgatott rádióműsorról egy másik rádióműsorra vagy egy kiválasztott forrásról (CD vagy CD-váltó) egy rádióműsorra kapcsol át, úgy kérjük ellenőrizze, hogy bekapcsolta-e a PTY-t (műsortípus).

Ha Önnek nem megfelelő ez a PTY-EON átkapcsolás, kérjük, kapcsolja azt ki a menüben a „PTY off“-fal. Előtte azonban nyomja le az AUDIO, SRC vagy BND gombok egyikét.

Kérjük, ezzel kapcsolatban olvassa el a kezelési útmutató „Rádió üzemmód” fejezetében a „Műsortípus (PTY)” c. bekezdést.

## **(KR) Napomena uz PTY-EON-prijem**

Ako Vaš Blaupunkt uređaj prebacuje sa jednog radio-programa na neki drugi ili sa jednog izabranog izvora (CD ili CD-izmenjivač) na neki radio-program, onda molimo da proverite, da li ste uključili PTY (tip programa).

Ako ne želite ovo PTY-EON-prebacivanje, onda ga isključite u meniju sa „PTY off“. Prethodno pritisnite jednu od tipki AUDIO, SRC ili BND.

Molimo Vas, o tome pročitajte i u uputama za upotrebu pod „Rad radija” poglavlje „Tip programa (PTY)“.

## **(SE) Napomena uz PTY-EON-prijem**

Ako Vaš Blaupunkt uređaj prebacuje sa jednog radio-programa na neki drugi ili sa jednog izabranog izvora (CD ili CD-izmenjivač) na neki radio-program, onda molimo da proverite, da li ste uključili PTY (tip programa).

Ako ne želite ovo PTY-EON-prebacivanje, onda ga isključite u meniju sa „PTY off“. Prethodno pritisnite jedan od tastera AUDIO, SRC ili BND.

Molimo Vas, o tome pročitajte i u uputstvu za upotrebu pod „Rad radija” pasus „Tip programa (PTY)“.

## **(SK) Pokyny pre príjem PTY-EON**

Ak Váš prístroj Blaupunkt prepína z počúvaného rádioprogramu na iný rádioprogram alebo z niektorého zvoleného zdroja (CD alebo meniča CD) na iný rádioprogram, tak prosím skontrolujte, či ste zapnuli PTY (Program Type).

Ak nechcete toto prepínanie PTY-EON, vypnite ho v menu pomocou "PTY off". Stlačte pred tým niektoré z tlačidiel AUDIO, SRC alebo BND.

Prečítajte si prosím k tomu tiež v návode na obsluhu, pod "Rádiová prevádzka" odsek "Program Type (PTY)".

## **(SL) Navodilo za PTY-EON sprejem**

Ko se Vaša Blaupunkt naprava preklopi iz slušnega radijskega programa na drugi radijski program, oziroma iz izbrane zveze (CD ali CD-menjalca) na radijski program, Vas prosimo, da preverite, če ste vklopili PTY (programni-tip).

Če nočete preklon PTY-EON, potem priklopite le-tega v meniju na „PTY off“. Pritisnite pred tem na tipko AUDIO, SRC oziroma na BND.

Prosimo, da si preberete v navodilih za uporabo pod "radijo delovanje" odstavek "program-tip (PTY)".

## **(TR) PTY-EON yayını alınması ile ilgili bilgi**

Eğer Blaupunkt cihazınız dinlediğiniz bir radyo programından başka bir radyo programına veya seçmiş olduğunuz bir kaynaktan (CD veya CD değiştirici) bir radyo programına geçerse, PTY (program tipi) fonksiyonunu açmış olup olmadığınıza lütfen kontrol ediniz.

Eğer bu PTY-EON geçişini istemiyorsanız, bu fonksiyonu menü üzerinden "PTY off" ile kapatınız. Bu işlemden önce AUDIO, SRC veya BND tuşlarından birine basınız.

Lütfen bu konu ile ilgili olarak, kullanma kılavuzunda "Radyo modu" bölümündeki "Program tipi (PTY)" kısmını okuyunuz.

## **(GR) Υπόδειξη για τη λήψη PTY-EON**

Όταν η συσκευή σας Blaupunkt αλλάζει από ένα ραδιοφωνικό πρόγραμμα που ακούτε σε ένα άλλο ραδιοφωνικό πρόγραμμα ή από μια επιλεγμένη πηγή (CD ή τροφοδότης CD) σε ένα ραδιοφωνικό πρόγραμμα, τότε ελέγξτε παρακαλώ, εάν έχετε ενεργοποιήσει το PTY (τύπος προγράμματος).

Όταν δεν επιθυμείτε να έχετε αυτή την αλλαγή λειτουργίας PTY-EON, τότε απενεργοποιήστε την στο μενού με "PTY OFF". Πατήστε προηγουμένως ένα από τα πλήκτρα AUDIO, SRC ή BND.

Διαβάστε παρακαλώ γι' αυτό επίσης στις οδηγίες χειρισμού κάτω από "Λειτουργία ραδιοφώνου" την ενότητα "Τύπος προγράμματος (PTY)".

## **(RU) Указание по приемуPTY-EON**

При переключении тюнера аппарата Blaupunkt на другую радиостанцию или переключении с радиоприема на другой источник звука (проигрыватель CD или CD-чейнджер) проверьте, пожалуйста, включена ли функцияPTY (тип программы). Если Вы хотите отключить автоматический выбор программPTY-EON, то выключите эту функцию опцией меню "PTY off". Для этого нажмите одну из следующих клавиш – AUDIO, SRC или BND.

Ознакомьтесь, пожалуйста, с соответствующими инструкциями о включении автоматического режима выбора программ (PTY) в разделе "Прием радиопередач" пользовательской документации к Вашему аппарату Blaupunkt.