

Radio / Cassette

# Bergamo RCR 148 Montana RCR 148 Wiesbaden RCR 148

Käyttöohje

Asennusohje



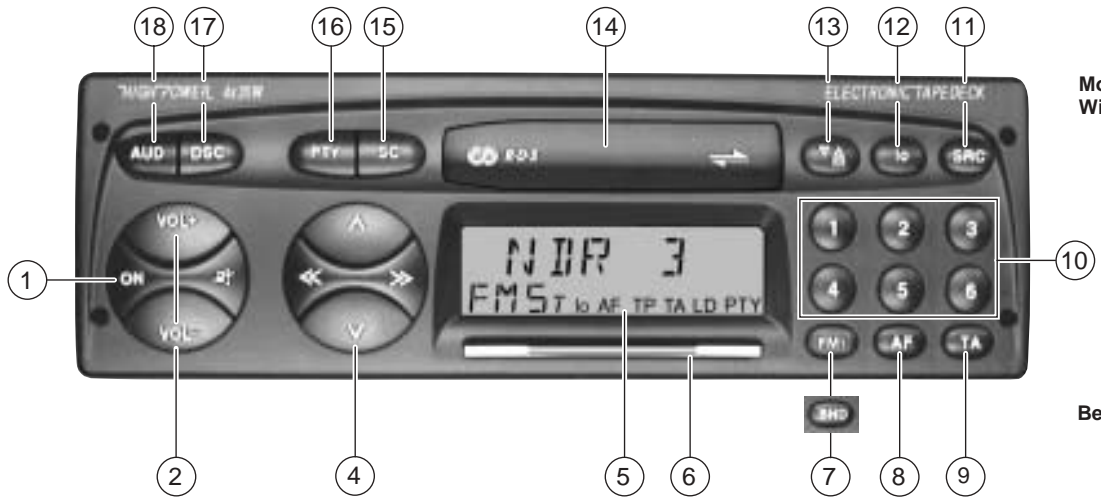

Montana RCR 148  
Wiesbaden RCR 148

Bergamo RCR 148

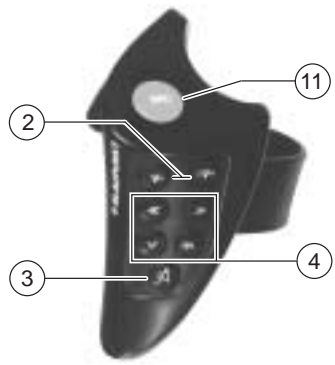

Kauko-ohjain RC 06 (optio)

# Sisällysluettelo

<b>Tiivistetyt ohjeet</b> .....	<b>4</b>	Asemaketjujen selaus (vain ULA) .....	13	Automaattinen hakutoiminto .....	18
<b>Tärkeitä ohjeita</b> .....	<b>9</b>	Muistitason vaihto (ULA) .....	14	Liikennetiedotusten ja äänimerkin äänenvoimakkuuden säätö .....	19
Mitä on ehdottomasti luettava .....	9	Asemien tallennus .....	14	<b>Kasettikäyttö</b> .....	<b>19</b>
Liikenneturvallisuus .....	9	Voimakkaimpien asemien automaattinen tallennus travelstore- toiminnon avulla .....	14	Kasetin työntäminen kasettipesään .....	19
Asennus .....	9	Asemien kutsuminen muistista .....	14	Kasetin poisto kasettipesästä .....	19
Lisätarvikkeet .....	9	Tallennettujen asemien selailuhaku (Preset Scan) .....	14	Pikakelaus eteen/taaksepäin .....	19
Vahvistin .....	9	Asemien selailuhaku Radio-Scan- toiminnon avulla .....	15	Kappaleiden valinta CPS-toiminnon avulla .....	19
<b>Varkaudenestojärjestelmä</b>		Asemanhakuherkkyyden säätö .....	15	Suunnanvaihto (autoreverse) .....	20
<b>KeyCard</b> .....	<b>10</b>	Stereo - mono valinta .....	15	Nauhalaadun valinta .....	20
Laitteen käyttöönotto .....	10	Loudness .....	15	Kasetin kappaleiden selaus SCAN- toiminnon avulla .....	20
KeyCardin poisto .....	10	PTY - Programm-Typ (ohjelmatyyppi) .....	15	Radion kuuntelu pikakelauksen aikana RM-toimintoa käyttäen (Radio Monitor) .....	20
Toisen KeyCardin "opetus" / KeyCardin vaihto .....	10	Ohjelmatyyppi .....	16	Hoito-ohjeita .....	20
Radiopassitietojen näyttö .....	10	Aseman ohjelmatyyppin kysely .....	16	<b>Ohjelmointi DSC:n avulla</b> .....	<b>21</b>
Short Additional Memory (S.A.M.) .....	11	Valitun ohjelmatyyppin näyttö .....	16	Tehtaalla tehdyt DSC-perusasetukset .....	22
Turn On Message (T.O.M.) .....	11	Ohjelmatyyppin valinta .....	16	<b>Liite</b> .....	<b>23</b>
Varkaudeneston optinen näyttö .....	11	Ohjelmatyyppin tallennus .....	17	Tekniset tiedot .....	23
KeyCardin hoito .....	11	Asemien selailu PTY-SCAN-toiminnon avulla .....	17	<b>Asennusohje</b> .....	<b>23</b>
<b>Käyttötavan valinta</b> .....	<b>12</b>	PTY-toiminto .....	17		
<b>RDS-radiotoiminta</b> <b>(Radio Data System)</b> .....	<b>12</b>	<b>Liikennetiedotusten vastaanotto</b> <b>RDS-EON -toiminnon avulla</b> .....	<b>18</b>		
AF - vaihtoehtoiset taajuudet .....	12	Liikennetiedotustoiminnon kytkeminen pälle/pois .....	18		
REG-alueohjelmat .....	12	Äänimerkki .....	18		
Aaltoalueen valinta (vain Bergamo RCR 148) .....	13	Äänimerkin poiskytkeminen .....	18		
Asemien viritys .....	13				
Asemanhaku ^/v .....	13				
Aseman käsinviritys << >> .....	13				

# Tiivistetyt ohjeet

- ① **Kytkeminen päälle/pois painikkeiden avulla:**  
Paina yhtä kuvassa näkyvistä näppäimistä KeyCardin ollessa laitteen sisällä. Laite aloittaa toiston esisäädetyllä äänenvoimakkuudella.

**Kytkeminen pois päältä ON-näppäimellä.**



**Kytkeminen päälle/pois KeyCardin avulla:**

Laite kytetään päälle/pois työntämällä KeyCard sisään/vetämällä se ulos.

Ohje:

Lue ehdottomasti kappaleessa "Varkaudenestojärjestelmä KeyCard" annetut ohjeet.

**Kytkeminen päälle/pois sytytyksen avulla:**

Jos laite on kytketty vastaavalla tavalla, se voidaan sammuttaa ja kytkeä päälle ajoneuvon sytytyksen avulla.

Kun ajoneuvon virta sammutetaan, kaksinkertainen äänimerkki muistuttaa siitä, että KeyCard on syytä poistaa laitteesta, ennen kuin poistut ajoneuvosta.

**Päällekytkeminen ajoneuvon virran ollessa sammutettuna**

Kun ajoneuvon virta on sammutettu (KeyCard paikoillaan), laitetta voidaan käyttää edelleen seuraavalla tavalla: Paina kaksinkertaisen äänimerkin jälkeen **ON**. Laite kytkeytyy päälle. Kun laite on ollut päällä tunnin ajan, se kytkeytyy automaattisesti pois päältä, jotta ajoneuvon akku säästy.

② **VOL+ / VOL-**

Äänenvoimakkuuden säätö.

Päällekytkemisen jälkeen laite aloittaa toiston esisäädetyllä äänenvoimakkuudella (VOL FIX).

VOL FIX -arvoa voidaan muuttaa (ks. "Ohjelmointi DSC:n avulla").

③ 

Äänenvoimakkuuden nopea muuttaminen.

Painamalla painiketta  voit vaimentaa äänen nopeasti. Näyttöön ilmestyy teksti "MUTE" (mykistys).

Tämä toiminto poistuu, kun painat uudelleen painiketta  tai **VOL+**.

Kun painat näppäintä **VOL-**, normaali äänenvoimakkuus vastaa -äänenvoimakkuutta (MUTE).

MUTE-äänenvoimakkuus voidaan ohjelmoida seuraavalla tavalla:

- Säädä haluamasi äänenvoimakkuus.
- Paina  1 sek. ajan (kuuluu äänimerkki).

Tämä äänenvoimakkuus tallentuu MUTE-toimintoa varten.

## ④ Monitoimikytkin

### Radiokäyttö



#### ▲/▼ Asemanhaku

- ▲ eteenpäin
- ▼ taaksepäin

<</>> asteittain taakse-/eteenpäin  
(ULA-alueella vain, kun AF on  
poiskytkettynä)

vain ULA-käytössä:

<</>> asemaketjun selaus, kun AF  
päällekytkettynä  
esim.: NDR 1, 2, 3, 4, N-JOY.

### Kasettikäyttö



#### ▲/▼ Kappaleen valinta (CPS)

- ▲ eteenpäin
- ▼ taaksepäin

#### >> Pikakelaus eteenpäin

#### << Pikakelaus taaksepäin

Voit keskeyttää toiminnon painamalla  
vastakkaista painiketta.

### **Monitoimikytkimen lisätoiminnot:**

Muita säätömahdollisuuksia:

**AUD** <sup>18</sup>

**DSC-Mode** <sup>17</sup>

**PTY** <sup>16</sup>

Edellytyksenä on, että vastaava toiminto on aktivoituna.

## Kauko-ohjain

RC 06 (optio)



Kauko-ohjaimen avulla voit käyttää samoja toimintoja kuin vastaavilla autoradioiden painikkeilla.

Poikkeus:

### Radiokäyttö

<< paina lyhyesti -  
ULA-muistitason vaihto

<< paina n. 1 sek. ajan -  
Kuuden voimakkaimman aseman tallennus Travelstore-toiminnon avulla.

>> Tallennettujen asemien kutsuminen valitulla muistitasolla I, II tai T.

## 5 Näyttö

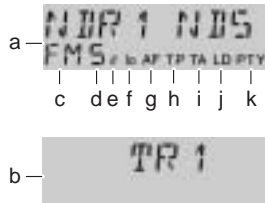

- a) NDR1 NDS - asematunnus
- b) TR 1 - kasetin puoli (raitia) 1
- c) FM - aaltoalue
- d) 5 - asemanäppäin (1 - 6)
- e) I, II, T - muistitaso I, II tai travelstore
- f) lo - hakuherkkyys
- g) AF - vaihtoehtoinen taajuus RDS-käytössä
- h) TP - liikennetiedotuksia lähettävä asema (kuuluvilla)
- i) TA - liikennetiedotustoiminto
- j) LD - loudness päällä
- k) PTY - ohjelmatyypin aktivoituna

- ## 6 Varkaudenestojärjestelmä KeyCard
- Laitetta voi käyttää vain, kun KeyCard on paikoillaan.



## KeyCardin paikalleenasettaminen

Työnnä KeyCard aukkoon **kontaktipinta ylöspäin** kielekkeen ollessa ulkona, kohdista se **syvennyksen keskelle**.

Tarvittaessa voit vetää KeyCardin esiin.

Lue ehdottomasti luvussa "Varkaudenestojärjestelmä KeyCard" annetut ohjeet.

## Viilkkuva KeyCard-kieleke

Radion virran ollessa pois kytkettynä (KeyCard poistettu) KeyCard-kieleke vilkkuu optisena varkaussuojana, jos laitteen asetukset on tehty vastaavasti. Lisätietoja: "Ohjelmointi DSC:n avulla".

- ## 7 FMT (Wiesbaden RCR 148, Montana RCR 148)
- BND (Bergamo RCR 148)**  
ULA-muistitasojen I, II ja T valitsin.  
**Muistitason vaihto:**  
Paina näppäintä.  
Näyttö osoittaa valittuna olevan muistitason.

## Bergamo RCR 148:

Voit valita lisäksi keskipitkät ja pitkät aallot, mikäli DSC-valikossa on asetus "AM ON".

## Travelstore

Kuuden voimakkaimman aseman tallentaminen ja viritys travelstore-toiminnon avulla.

**Tallennus:** Paina painiketta n. 1 sek. ajan, kunnes kuuluu äänimerkki tai näyttöön ilmestyy "T-STORE".

**Viritys:** Valitse muistitaso "T", ja paina vastaavaa asemapainiketta (1 - 6).

## 8 AF

Vaihtoehtoinen taajuus (**A**lternativ **F**requenz) RDS-käytössä: Kun näytössä on tunnus "AF", radio etsii RDS:n avulla automaattisesti samalle asemalle paremmin kuuluvan taajuuden.

AF päälle/pois: paina kerran **AF**.

Alueohjelmatoiminnon kytkeminen päälle/pois:

Paina **AF**-painiketta n. 1 sek. ajan (äänimerkki). Näyttöön ilmestyy "REG-ON" tai "REG-OFF" (ks. "REG - alueohjelmat").

⑨ **TA** (Traffic Announcement = liikennetiedotustoiminto)  
Kun näytössä on tunnus TA, radio toistaa vain asemia, jotka lähettävät liikennetiedotuksia.  
Liikennetiedotustoiminto päälle/pois: paina **TA**.

⑩ **1, 2, 3, 4, 5, 6 - asemapainikkeet**  
Voit tallentaa jokaiseen muistitasoon (I, II, T, M ja L) 6 asemaa.  
**Aseman tallennus** - Paina näppäintä radion ollessa päällä niin kauan, kunnes ohjelma alkaa jälleen kuulua (äänimerkki).  
**Aseman kutsuminen** - Valitse muistitaso ja paina kerran vastaavaa asemapainiketta.

**Asemapainikkeiden lisätoiminto**  
PTY-ohjelmatyypin tallennus ja kutsuminen.  
Kun PTY on aktivoituna (näytössä tunnus "PTY"), voit tallentaa ULA-käytössä jokaiseen asemapainikkeeseen yhden ohjelmatyypin.

⑪ **SRC**  
(source = lähde)  
Radio- ja kasettikäytön vaihtoa varten, kun laitteen sisällä on kasetti.

⑫ **lo**  
Asemanhakuherkkyyden valinta: paina näppäintä kerran.  
Kun näytössä on tunnus "lo", on käytössä normaali asemanhakuherkkyys. Asemanhaku pysähtyy vain hyvin kuuluvien asemien kohdalla.  
Ellei tunnusta "lo" ole näytössä, on käytössä suuri asemanhakuherkkyys. Asemanhaku pysähtyy myös huonommin kuuluvien asemien kohdalla.

**Lisätoiminto lo**  
Mono/stereo valinta:  
Paina näppäintä n. 1 sek. ajan (äänimerkki).  
Valinta ilmestyy hetkeksi näyttöön.

⑬ **▽ / ≡**  
Raidanvaihto: Paina näppäintä kerran.  
Kasetin poistaminen: Paina näppäintä n. 1 sek. ajan.

Lisätoiminto **▽ / ≡**  
Taajuusnäyttö radiokäytössä:  
Paina näppäintä kerran.  
Taajuus tulee hetkeksi näyttöön.

⑭ **Kasettikotelo**  
Työnä kasetti sisään (A- tai 1-puoli ylös; aukko oikealle).

⑮ **SC**

Radiokäyttö

**Scan**

Selailuhaku voidaan käynnistää vain, kun PTY-toiminto on pois päältä (näytössä ei ole tunnusta "PTY").  
Paina kerran **SC** - näytössä vilkkuu esiteltävä taajuus tai aseman tunnus. Hakutoiminnon aikana näkyy tunnus "FM-SCAN" tai "AM-SCAN". Laite esittelee lyhyesti kaikki vastaanottokelpoiset asemat.

**Preset Scan**

Preset Scan voidaan käynnistää vain, kun PTY-toiminto on pois päältä (näytössä ei ole tunnusta "PTY").  
Paina **SC** n. 1 sek. ajan - kuuluu äänimerkki, näytössä on vuoro-tellen "SCAN" ja esiteltävän aseman tunnus tai taajuus. Laite esittelee lyhyesti asemapainikkeisiin tallennetut valitut aaltoalueen asemat.

Toimintojen Scan / Preset Scan keskeytys:  
Paina uudelleen **SC**.

### PTY-Scan

Preset Scan voidaan käynnistää vain, kun PTY-toiminto on päällä (näytössä on tunnus "PTY").

Laite esittelee lyhyesti valittua ohjelmatyyppiä lähettävät asemat.

### Kasettikäyttö

#### Kasetin selailuhaku (scan)

Paina **SC** - näyttöön ilmestyy "CC-SCAN".

Laite esittelee lyhyesti kasetilla olevat kappaleet.

Kasetin selailuhaun keskeytys:

Paina uudelleen **SC**.

### 16 PTY

Programm **Type** = ohjelmatyyppi

PTY:n avulla asemapainikkeista tulee ohjelmatyyppin valitsimia. Voit valita jokaisen asemapainikkeen avulla yhden ohjelmatyyppin, esim. UUTISET, URHEILU, POP, TIETO. Monitoimikyt-kimen << >> avulla voit kutsua näyttöön kaikki PTY-ohjelmatyyppit, kun PTY-toiminto on aktivoituna (näytössä on tunnus "PTY").

### 17 DSC (Direct Software Control)

DSC:n avulla voit muuttaa ohjelmoitavia perussäätöjä.

Lisätietoja: "Ohjelmointi DSC:n avulla".

### 18 AUD

#### Diskantin ja basson säätö

Paina kerran **AUD** ja muuta asetusarvoja monitoimikytkimen avulla.

- ▲ diskantti +
- ▼ diskantti -
- ◀ basso -
- ▶ basso +

#### Balanssin (vasen/oikea) ja faaderin (etu/taka) säätö

Paina kaksi kertaa **AUD**:

- ▲ faaderi etu
- ▼ faaderi taka
- ◀ balanssi vasen
- ▶ balanssi oikea

Näyttö osoittaa säädetyt arvot. Viimeinen säätö tallentuu automaattisesti. AUD-toiminnon poiskytkeminen: Paina painiketta kerran. Ellei 8 sek. sisällä tehdä muutoksia, AUD-asetus päättyy automaattisesti.

### Lisätoiminto AUD

Loudness - matalien äänen säätäminen ihmiskorvalle sopivaksi äänenvoimakkuuden ollessa alhainen.

#### Loudness päälle/pois: Paina **AUD**

n. 1 sek. ajan.

Kun loudness-toiminto on päällä, näytössä on tunnus "LD".

Voit säätää loudness-toiminnon tehoa noudattaen luvussa "Ohjelmointi DSC:n avulla" annettuja ohjeita.



# Tärkeitä ohjeita

## Mitä on ehdottomasti luettava

Lue huolellisesti seuraavat ohjeet ennen autoradion käyttöönottoa.

## Liikenneturvallisuus

Liikenneturvallisuuden on ehdottomasti oltava etusijalla. Käytä siis autoradiotasi siten, että olet liikenteessä aina tilanteen tasalla.

Pidä mielessä, että autosi liikkuu 14 m sekunnissa, kun ajat 50 km:n tuntinopeudella.

Kriittisissä tilanteissa on parempi olla käyttämättä radiota.

Kuljettajan on aina kyettävä havaitsemaan esim. poliisin ja palokunnan varoitussignaalit ajoissa.

Säädä tästä syystä radiosii äänenvoimakkuus ajon aikana turvalliselle tasolle.

## Asennus

Jos haluat itse asentaa laitteen tai laajentaa sitä, lue ehdottomasti ensin oheiset asennus- ja liitäntäohjeet.

Jotta laite toimii moitteettomasti, se on kytkettävä sytytys- ja akkuvirtaan.

Älä kytke kaiuttimen ulostuloliitäntöjä maadoitukseen!

## Lisätarvikkeet

Käytä vain Blaupunktin hyväksymiä lisätarvike- ja varaosia.

Voit käyttää tämän laitteen kanssa seuraavia Blaupunkt-tuotteita:

## Vahvistin

Kaikki Blaupunkt-vahvistimet. Tarvitaan preamp out -kaapeli 7 607 893 093.

## Kauko-ohjain

Infrapunakauko-ohjaimen RC 06 avulla voit käyttää tärkeimpiä toimintoja ohjaukseen käsin.



# Varkaudenestojärjestelmä KeyCard

Toimitukseen kuuluu yksi KeyCard.

Autoradiota voi kuitenkin käyttää myös toisen KeyCardin avulla.

Jos KeyCard menee hukkaan tai vahingoittuu, voit hankkia alan kauppiaan välityksellä uuden KeyCardin.

Jos käytät kahta KeyCardia, ensimmäisen kortin asetukset siirtyvät myös toiseen korttiin. Voit kuitenkin tallentaa yksilöllisesti seuraavat toiminnot:

basson, diskantin, balanssin ja faaderin säätö, loudness, TA (tiedotusten äänenvoimakkuus), äänimerkin äänenvoimakkuus, MUTE-äänenvoimakkuus, lo tai dx, PTY-toiminnot.

Lisäksi tallentuvat viimeksi säädetty aaltoalue (*vain Bergamo RCR 148*), asema, TA-toiminto, AF, AM ON/OFF, RM ON/OFF.

Tällä tavoin valitsemasi perussäädöt ovat voimassa heti, kun työnnetät KeyCardin paikoilleen.

## Laitteen käyttöönotto

- Kytke laitteen virta päälle.  
Työnnä KeyCard paikoilleen **kontaktipinta ylöspäin** kielekkeen ollessa ulkona, kohdista se **syvennyksen keskelle**.

Autoradio on käyttövalmis.

Jos laitteeseen työnnetään vieras KeyCard, ilmestyy näyttöön teksti "CARD ERR". Älä tällöin käytä laitetta.

Noin 10 sekunnin kuluttua laite kytkeytyy pois päältä.

Jos työnnetät laitteeseen vääränlaisen kortin (esim. puhelu- tai luottokortin), ilmestyy n. 2 sekunnin ajaksi teksti "WRONG KC".

Poista väärä kortti ja työnnä sisään laitteen tuntema KeyCard.

Ilmoituksen "CARD ERR" tai "WRONG KC" jälkeen

- kytke laite päälle painamalla **ON**.

## KeyCardin poisto

- Vedä KeyCard-pidike esiin ja poista kortti.

## Toisen KeyCardin "opetus" / KeyCardin vaihto

Toinen KeyCard voidaan "opettaa" lisäkorviksi, kun laitetta käytetään ensimmäisen KeyCardin avulla.

Jos haluat "opettaa" toisen KeyCardin,

- työnnä ensimmäinen KeyCard laitteen sisään ja kytke virta päälle.

- Paina DSC ja valitse näppäimillä  $\wedge/\vee$  "LEARN KC".

- Paina << tai >>.

Näyttöön tulee teksti "CHANGE".

- Poista ensimmäinen KeyCard ja työnnä uusi KeyCard sisään, kun näytössä vielä on "CHANGE".

Kun näyttöön tulee "READY" tai "LEARN KC",

- paina **DSC**.

Nyt voit käyttää laitetta myös uuden KeyCardin avulla.

Voit "opettaa" laitetta varten enintään kaksi KeyCardia.

Jos "opetat" kolmannen KeyCardin, loppuu automaattisesti sen kortin käyttöoikeus, jota ei "opetettaessa" käytetty.

## Radiopassitietojen näyttö

Voit käyttää laitteen mukana toimitettua KeyCardia saadaksesi näyttöön radiopassin tiedot, esim. laitteen nimen, tyyppinumeron (7 6 ...) ja laitenumeron.

Tarkempia ohjeita löydät luvusta "Ohjelmointi DSC:n avulla - READ KC".

## **Short Additional Memory (S.A.M.)**

= lyhyitä tietoja

Käyttäessäsi asiakaspalvelusta saatavaa toista KeyCardia voit lukea siihen tallennettuja lyhyitä tietoja DSC-valikkokohdan "READ KC" avulla; esim. autokorjaamon puhelinnumero, autoiluliiton hätäpalvelunumero tms.

Hyvin varustettu alan liike voi syöttää korttiin vapaasti valittavan tekstin, jonka maksimipituus on 162 merkkiä.

## **Turn On Message (T.O.M.)**

= päällekytkettäessä näytettävät tiedot

Asiakaspalvelusta saatavan toisen KeyCardin avulla voit tallentaa viestin ("turn on message"), joka ilmestyy näyttöön aina, kun laite kytketään päälle.

Hyvin varustettu alan liike voi syöttää korttiin vapaasti valittavan tekstin, jonka maksimipituus on 48 merkkiä.

Teksti ilmestyy näyttöön aina, kun kytket laitteen päälle tämän KeyCardin avulla.

## **Varkaudeneston optinen näyttö**

### **Vilkuva KeyCard-kieleke**

Ajoneuvon ollessa pysäköitynä (KeyCard poistettu) voidaan KeyCardin kielekettä käyttää vilkkuvana varkaudenestona.

Seuraavat edellytykset on täytettävä:

Akkuvirran ja sytytysvirran on oltava oikein kytkettyinä (asennusohjeessa kuvatulla tavalla).

DSC-moduksessa on oltava asetus "LED ON".

Tarvittaessa lue kohdassa "Ohjelmointi DSC:n avulla - LED" annetut ohjeet.

### **Vilkkumisen poiskytkeminen**

Vilkkuminen kytketään pois päältä valitsemalla DSC-valikossa asetus "LED OFF".

## **KeyCardin hoito**

KeyCard toimii moitteettomasti, kun kontaktikohdissa ei ole vieraita hiukkasia. Vältä koskemasta kontakteihin käsin.

Puhdista KeyCardin kontaktikohdat tarvittaessa alkoholiin kastetulla vanupuikolla.

## Käyttötavan valinta

Voit valita radio- tai kasettikäytön SRC-näppäimen (**source** = lähde) avulla.

Kasettikäyttö voidaan valita vain, kun laitteen sisällä on kasetti.

Käyttötavan vaihto:

- Paina lyhyesti **SRC**.

## RDS-radiotoiminta (Radio Data System)

**Radio Data System** -tiedotusjärjestelmän ansiosta on radion kuuntelu ULA-alueella entistäkin vaivattomampaa.

Yhä useampien radioyhtiöiden lähettämät ohjelmat sisältävät myös RDS-informaatioita.

Heti kun laite tunnistaa aseman, ilmestyy näyttöön sen tunnus ja mahdollisesti aluetunnus, esim. "NDR1 NDS" (Niedersachsen).

Asemannäppäimet muuttuvat RDS:n avulla ohjelmanäppäimiksi. Tiedät tarkalleen, mitä ohjelmaa kuuntelet, ja voit myös helposti valita juuri haluamasi ohjelman.

RDS:n muita etuja:

### AF - vaihtoehtoiset taajuudet

AF-toiminto (**A**lternativ **F**requenz) huolehtii siitä, että valittu ohjelma virittyy automaattisesti parhaiten kuuluvalla taajuudelle.

Tämä toiminto on käytössä, kun näytössä on tunnus "AF".

AF:n kytkeminen päälle/pois:

- Paina lyhyesti **AF**.

Radio-ohjelman toisto saattaa vaimeta hetkeksi, kun laite hakee parhaiten kuuluvaa taajuutta.

Jos näyttöön ilmestyy "SEARCH" laitetta päällekytkettäessä tai tallennettua taajuut-

ta kutsuttaessa, laite etsii automaattisesti vaihtoehtoista taajuutta.

"SEARCH" katoaa, kun vaihtoehtoinen taajuus on löytynyt tai taajuusalue on läpikäyty.

Ellei ohjelma enää kuulu tyydyttävästi,

- valitse toinen ohjelma.

### REG-alueohjelmat

Radioyhtiöiden tietyt ohjelmat kuuluvat tiettyinä aikoina paikallisasemien kautta. Esimerkiksi NDR 1 -ohjelma lähettää pohjoissaksalaisissa Schleswig-Holsteinin, Hampurin ja Niedersachsenin osavaltioissa ajoittain sisällöltään erilaisia alueohjelmia.

Kun kuuntelet alueohjelmaa ja haluat kuunnella samaa ohjelmaa koko ajan,

- paina näppäintä **AF** noin 1 sek. ajan. Näyttöön ilmaantuu "REG ON".

Kun siirryt alueohjelman vastaanottoalueen ulkopuolelle tai haluat jälleen käyttää koko RDS-palvelua hyväksesi, kytke toiminto "REG OFF".

- Paina näppäintä **AF** noin 1 sek. ajan, kunnes näyttöön tulee "REG OFF".

Aina kun kytket laitteen virran päälle (REG-toiminto aktivoituna), ilmestyy näyttöön hetkeksi "REG ON".

## Aaltoalueen valinta

(vain Bergamo RCR 148)

Valittavana ovat seuraavat aaltoalueet:

ULA (FM) 87,5 - 108 MHz,

KA 531 - 1602 kHz ja

PA 153 - 279 kHz.

- Paina **BND**-näppäintä niin monta kertaa, että näyttöön ilmestyy haluamasi aaltoalue.

Ohje:

Voit DSC-valikon avulla estää sen, että KA- tai PA-alue (tai molemmat) huomioidaan asemanhaun yhteydessä.

Tällä tavoin valittavissa ovat vain tarvitsemasi alueet; et joudu painamaan BND-näppäintä niin monta kertaa. Tarvittaessa lue luvussa "Ohjelmointi DSC:n avulla - AM ON / AM OFF" annetut ohjeet.

## Asemien viritys

### Asemanhaku $\wedge/\vee$

- Paina näppäintä  $\wedge/\vee$ , autoradio etsii automaattisesti seuraavan aseman. Kun pidät monitoimikytkimen  $\wedge/\vee$  ylä- tai alareunaa painettuna, haku jatkuu nopeana eteen- tai taaksepäin.



### Asemanhaku

$\wedge$  eteenpäin

$\vee$  taaksepäin

$\ll / \gg$  asteittain taakse-/eteenpäin  
(ULA-käytössä vain kun AF  
poiskytkettyinä)

### Aseman käsinviritys $\ll \gg$

Voit virittää asemat kuuluviin myös manuaalisesti.

Edellytys:

AF ja PTY ovat poiskytkettyinä (symbolit eivät ole näytössä).

Tarvittaessa voit kytkeä toiminnot pois päältä:

- Paina lyhyesti **AF** tai **PTY**.

Manuaalinen viritys:

- Paina  $\ll \gg$ , taajuus muuttuu asteittain taakse-/eteenpäin.

Kun pidät kytkimen  $\ll \gg$  oikeaa tai vasenta reunaa painettuna, jatkuu taajuuksien selaus nopeana.

## Asemaketjujen selaus (vain ULA)

Voit kutsua kuuluvuusalueen asemia  $\ll \gg$  - kytkimen avulla.

Jos kuuluvuusalueella on useampi samaan asemaketjuun kuuluva ohjelma, voit selata asemaketjun sisällä  $\gg$  (eteenpäin) tai  $\ll$  (taaksepäin) -kytkimen avulla, esim. NDR 1, 2, 3, 4, N-JOY.

Edellytyksenä on, että olet vähintään keran virittänyt nämä asemat ja että "AF" on aktivoituna (tunnus näytössä).

Tätä varten käy taajuusalue läpi esim. travelstore-toimintoa käyttäen:

- Paina **FMT** tai **BND** 1 sek. ajan; laite selaa taajuudet.

Jos "AF" ei ole näytössä,

- paina **AF**.

Asemanvalintaan  $\ll \gg$  - kytkimen avulla tarvittavat edellytykset on täytetty.

## Muistitason vaihto (ULA)

Voit vaihtaa muistitasoja I, II ja T asemien tallentamista ja tallennettujen asemien kutsumista varten.

Näyttö osoittaa valitun muistitason.

- Paina **FMT** tai **BND** niin monta kertaa, että näyttöön ilmestyy haluamasi muistitaso.

## Asemien tallennus

Voit tallentaa ULA-alueella jokaiseen muistitasaan (I, II, T) kuusi asemaa asemanäppäimillä **1, 2, 3, 4, 5, 6**.

KA-/PA-alueilla (*vain Bergamo RCR 148*) voit myös tallentaa kuusi asemaa kutakin aluetta kohti.

- Valitse muistitaso.
- Viritä asema monitoimikytkimellä (automaattisesti  $\wedge/\vee$  tai käsin  $\ll \gg$ ).
- Paina haluamaasi asemanäppäintä, kunnes ohjelma tulee hetken vaimenuksen jälkeen jälleen kuuluviin (n. 1 sek.) tai kunnes kuuluu äänimerkki.

Asema on nyt tallennettu.

Näytöstä ilmenee, mikä asemanäppäin on valittuna.

## Ohje:

Kun yrität tallentaa uudelleen muistissa jo olevaa asemaa, vilkkuvat sen muistipaikka ja muistitaso hetken aikaa näytössä.

## Voimakkaimpien asemien automaattinen tallennus travelstore-toiminnon avulla

Voit tallentaa automaattisesti kuusi parhaiten kuuluvaa ULA-asemaa lajiteltuina vastaanottoalueen kenttävoimakkuuden mukaan. Tämä toiminto on erittäin hyödyllinen varsinkin matkoilla.

- Paina **FMT** tai **BND** 1 sek. ajan.

Näyttöön ilmestyy tunnus "T-STORE".

Laite tallentaa kuusi vahvinta ULA-asemaa automaattisesti muistitasaan "T" (travelstore). Kun tallennusvaihe on päättynyt, asemapainikkeeseen 1 tallennettu vahvin asema virittyy päälle.

Tarvittaessa voit tallentaa travelstore-tason asemia myös käsin (ks. "Asemien tallennus").

## Asemien kutsuminen muistista

Halutessasi voit kutsua tallennettuja asemia kuuluviin näppäimen painalluksella.

- Valitse aaltoalue näppäimellä **FMT** tai **BND**.
- Paina haluamaasi asemanäppäintä.

## Tallennettujen asemien selailuhaku (Preset Scan)

Selailuhakutoiminnon avulla voit hakea tallennetut asemat hetkeksi kuuluviin.

Preset Scan voidaan käynnistää vain, kun PTY-toiminto on pois päältä (tunnusta "PTY" ei ole näytössä).

- Tarvittaessa paina **PTY**.

## Preset Scan -toiminnon käynnistäminen:

- Paina **SC** n. 1 sek. ajan.

Laite esittelee peräkkäin lyhyesti kaikki aaltoalueelle tallennetut asemat. Näytössä on vuorotellen tunnus "SCAN" ja aseman tunnus tai taajuus.

## Juuri esitellyn aseman kuuntelun jatkaminen / Preset Scan -toiminnon päättäminen:

- Paina näppäintä **SC**.

## Ohje:

Kun näytössä on tunnus "TA", laite esittelee vain liikennetiedotuksia lähettävät asemat.

## Asemien selailuhaku Radio-Scan-toiminnon avulla

Voit hakea kaikki valitun aaltoalueen vastaanottokelpoiset asemat hetkeksi kuuluviin.

### Scan-toiminnon käynnistäminen:

- Paina lyhyesti näppäintä **SC**.

Näytössä vilkkuu esiteltävän aseman taajuus tai tunnus.

Haun aikana näytössä näkyy "FM-SCAN" tai "AM-SCAN".

### Esiteltävän aseman valinta/Scan-toiminnon keskeytys:

- Paina lyhyesti näppäintä **SC**.

Ellet valitse mitään asemaa, selailuhaku päättyy automaattisesti, kun taajuusalue on läpikäyty. Aikaisemmin valittuna olleen aseman kuuntelu jatkuu.

## Asemanhakuherkkyyden säätö

Voit muuttaa automaattisen asemanhaun herkkyyttä.

Kun näytössä on "lo", laite etsii vain hyvin kuuluvia asemia.

Kun tunnusta "lo" ei ole näytössä, laite etsii myös heikommin kuuluvia asemia.

Asemanhakuherkkyyden vaihto:

- Paina näppäintä **lo**.

Hakuherkkyydsaste voi olla erilainen eri ta-soilla. Tarvittaessa ks. luku "Ohjelmointi DSC:n avulla - S-LO, S-DX".

## Stereo - mono valinta

Aina kun käynnistät laitteen, on kytkettyinä stereotoisto.

Jos aseman kuuluvuus on heikko, laite siirtyy käyttämään monotoistoa.

Voit vaihtaa mono-/stereotoiston välillä myös manuaalisesti:

- Paina **lo** noin 1 sek. ajan.

Valittu asetus ilmestyy hetkeksi näyttöön.

## Loudness

Hiljaisten matalien äänien sovittaminen ihmiskorvalle sopivaksi.

Loudness-toiminnon kytkeminen päälle/pois:

- Paina **AUD** n. 1 sek. ajan.

Kun loudness-toiminto on päällä, on näytössä tunnus "LD".

Lisätietoja: "Ohjelmointi DSC:n avulla".

## PTY - Programm-Typ (ohjelmatyyppi)

PTY on RDS-palvelu, johon asemat siirtyvät vähitellen. Sen avulla voit valita ULA-aseamia, jotka lähettävät tietyn tyyppistä ohjelmaa. Kun olet valinnut ohjelmatyyppin, voit valita asemat automaattisen haku-toiminnon tai selailuhakutoiminnon avulla.

### PTY-toiminnon kytkeminen päälle/pois

- Paina **PTY**.

Jos toiminto on päällä, näyttöön ilmestyy hetkeksi viimeksi valittu ohjelmatyyppi. Oikeassa alakulmassa on jatkuvasti tunnus "PTY".

## Ohjelmatyyppi

Voit hakea näppäimen << >> avulla näyttöön viimeksi valitun ohjelmatyyppin ja valita toisen ohjelmatyyppin.

Asemapainikkeiden 1 - 6 avulla voit valita tallennetut ohjelmatyypit.

Edellytys: PTY-toiminto on päällekytketty.

Voit valita DSC:n avulla kieleksi saksan tai englannin (ks. "Ohjelmointi DSC:n avulla - PTY LANG").

Valittavana ovat alla mainitut ohjelmatyypit.

Lihavoidut kirjaimet vastaavat näytössä näkyvää PTY-ohjelmatyyppiä.

**NEWS** - uutiset

**CURRENT AFFAIRS** - politiikka

**INFORMATION** - informaatio

**SPORT** - urheilu

**EDUCATE** - opetus

**DRAMA** - kuunnelmat

**CULTURE** - kulttuuri

**SCIENCE** - tiede

**VARIED** - sekalaista

**POP MUSIC** - popmusiikki

**ROCK MUSIC** - rockmusiikki

**M.O.R. M** - viihdemusiikki

**LIGHT M** - kevyt klassinen

**CLASSICS** - vakava klassinen

**OTHER M** - muu musiikki

**WEATHER** - sää

**FINANCE** - talous

**CHILDREN'S PROGRAMMES** - lastenohjelmat

**SOCIAL AFFAIRS** - yhteiskunnalliset asiat

**RELIGION** - uskonto

**PHONE IN** - kuuntelijälähetykset

**TRAVEL** - matkailu

**HOBBIES** - harrastukset

**JAZZ MUSIC** - jazzmusiikki

**COUNTRY MUSIC** - countrymusiikki

**NATIONAL MUSIC** - kotimainen musiikki

**OLDIES MUSIC** - oldies

**FOLK MUSIC** - folkmusiikki

**FEATURE** - feature

**TEST** (vain huoltotarkoituksiin)

### Aseman ohjelmatyyppin kysely

- Paina **PTY** n. 1 sek. ajan.

Äänimerkin jälkeen näyttöön ilmestyy kuuluvan aseman ohjelmatyyppi.

Jos näyttöön tulee teksti "NONE", asema ei lähetä PTY-signaalia.

### Valitun ohjelmatyyppin näyttö

- Paina << tai >>.

Viimeksi valittu ohjelmatyyppi ilmestyy hetkeksi näyttöön.

## Ohjelmatyyppin valinta

- a) Asemapainikkeiden avulla

Kun PTY-toiminto on päällä, voidaan painikkeiden 1 - 6 avulla valita valmistajan määrittelemät ohjelmatyypit.

- Paina yhtä painikkeista 1 - 6. Näyttöön ilmestyy kahden sekunnin ajaksi valittuna oleva ohjelmatyyppi.

Jos haluat kuunnella tähän ohjelmatyyppiin kuuluvaa ohjelmaa,

- käynnistä haku painamalla  $\wedge/\vee$ .

Ellei löydy yhtään valittua ohjelmatyyppiä lähettävää asemaa, näyttöön ilmestyy hetkeksi "NO PTY", kuuluu äänimerkki. Laite jatkaa viimeksi valitun aseman toistoa.

Voit tallentaa jokaiseen muistipaikkaan jonkin ohjelmatyyppin. Tarvittaessa lue seuraava kappale "Ohjelmatyyppin tallennus".

- b) Asemanhakukyttimeksi << >> avulla

Kun PTY-toiminto on päällä, voit valita haluamasi ohjelmatyyppin painikkeen << >> avulla.

- Paina << tai >>; viimeksi valittu ohjelmatyyppi on näytössä kolmen sekunnin ajan.



- Tämän ajan kuluessa valitse haluamasi ohjelmatyyppi näppäimien >> (eteenpäin) tai << (taaksepäin) avulla.
- Paina << tai >> riittävän monta kertaa.

Jos haluat kuunnella valitsemaasi ohjelmatyyppiin kuuluvaa ohjelmaa,

- käynnistä haku painamalla  $\wedge/\vee$ .

Ellei löydy yhtään valittua ohjelmatyyppiä lähettävää asemaa asemaa, näyttöön ilmestyy hetkeksi "NO PTY", kuuluu äänimerkki. Laite jatkaa viimeksi valitun aseman toistoa.

### Ohjelmatyyppin tallennus

Tehtaalla on tallennettu yksi ohjelmatyyppi kuhunkin näppäimeen 1 - 6.

Voit kuitenkin tallentaa myös muita ohjelmatyyppejä.

Jos haluat vaihtaa tallennettua ohjelmatyyppiä, on näytössä oltava tunnus "PTY".

- Tarvittaessa kytke "PTY" päälle painamalla näppäintä **PTY**.
- Valitse ohjelmatyyppi kytkimen << >> avulla ja
- paina haluamaasi painiketta (1 - 6), kunnes kuuluu äänimerkki.

Valittu ohjelmatyyppi voidaan hakea käyttöön tämän painikkeen avulla, kun näytössä on tunnus "PTY".

### Asemien selailu PTY-SCAN-toiminnon avulla

Edellytys: näytössä on oltava tunnus PTY.

- Paina **SC**.

Laite esittelee lyhyesti asemat, jotka lähettävät tähän ohjelmatyyppiin kuuluvaa ohjelmaa.

SCAN-toiminnon kytkeminen pois päältä:

- Paina uudelleen näppäintä **SC**.

### PTY-toiminto

Tilanne

PTY on päällä, sen tunnus näkyy näytössä.

Tällä hetkellä ei löydy yhtään valittua ohjelmatyyppiä lähettävää asemaa (hakutoiminnon tai SCAN-toiminnon avulla).

Laite palaa takaisin aikaisemmin kuuluvilla olleeseen asemaan.

Heti kun löytyy samaan ohjelmaryhmään kuuluva vastaanotokelpoinen asema, joka lähettää haluttua ohjelmatyyppiä, radiokäytössä oleva laite vaihtaa toistamaan tätä ohjelmaa sen keston ajan.

Esimerkki:

- tähänastinen asema: NDR 3
- näytössä "PTY"
- valittuna "POP"
- hakutoiminto on käynnistetty
- ei löytynyt asemaa, joka lähettää "PTY-POP"-ohjelmaa
- näyttöön ilmestyy "NO PTY" ja
- laite palaa automaattisesti toistamaan asemaa NDR 3
- NDR 2 alkaa lähettää "PTY-POP"-ohjelmaa
- laite vaihtaa ohjelma-asetuksen sisällä NDR 2:lle niin pitkäksi aikaa kuin asema lähettää ohjelmatyyppiin "POP" ohjelmaa.

Myös kasettikäytössä laite siirtyy asema-asetuksen sisällä automaattisesti toistamaan valitun ohjelmatyyppin radioasemaa.

PTY-ohjelman päättymisen jälkeen laite jää radiokäyttöön.

### Ohje:

Kuten aluksi mainittiin, näitä toimintoja ei vielä voida käyttää kaikkien RDS-asemien kanssa.

# Liikennetiedotusten vastaanotto RDS-EON -toiminnon avulla

EON tarkoittaa lähettävän aseman tietojen vaihtoa asemaketjun sisällä.

Monet ULA-ohjelmat välittävät kuuluvuusalueellaan säännöllisesti ajankohtaisia liikennetiedotuksia.

Liikennetiedotuksia sisältävät ohjelmat lähettävät tunnistamista varten signaalin, jonka autoradio havaitsee. Kun signaali tunnistetaan, näyttöön ilmestyy "TP" (Traffic Program - liikenneohjelma).

On myös asemia, jotka eivät itse lähetä liikennetiedotuksia, mutta ne tarjoavat RDS-EON-toiminnon avulla mahdollisuuden vastaanottaa muiden samaan ohjelmaryhmään kuuluvien asemien liikennetiedotuksia.

Kun kuuntelet tällaista asemaa (esim. NDR 3) ja haluat käyttää liikennetiedotustoimintoa, on näytössä oltava tunnus "TA".

Liikennetiedotusten ajaksi radio kytkeytyy automaattisesti vastaanottamaan liikenneohjelmaa (esimerkkitapauksessamme NDR 2). Liikennetiedotuksen jälkeen radio palaa automaattisesti takaisin sitä ennen kuunneltuun ohjelmaan (NDR 3).

## Liikennetiedotustoiminnon kytkeminen päälle/pois

Näytössä näkyy "TA", kun liikennetiedotustoiminto on kytketty päälle.

Toiminnon kytkeminen päälle/pois:

- Paina **TA**.

Jos painat näppäintä **TA** liikennetiedotuksen aikana, toiminto keskeytyy vain tämän tiedotuksen ajaksi. Laite palaa aikaisempaan tilanteeseen, liikennetiedotustoiminto jää päälle.

Monien painikkeiden toiminta keskeytyy liikennetiedotuksen ajaksi.

## Äänimerkki

Kun siirryt pois kuuntelemasi ohjelman kuuluvuusalueelta, kuulet noin 30 sekunnin välein äänimerkin.

Kun painat asemanäppäintä, jonka muistipaikkaan on tallennettu asema, joka ei lähetä TP-signaalia, kuuluu myös äänimerkki.

## Äänimerkin poiskytkeminen

a) Hae asema, joka lähettää liikennetiedotuksia:

- Paina asemanhakukytintä tai
- paina asemanäppäintä, jonka muistipaikkaan on tallennettu liikenneohjelmaa lähettävä asema.

tai

b) Kytke liikennetiedotustoiminto pois päältä:

- Paina **TA**.  
Tunnus "TA" katoaa näytöstä.

## Automaattinen hakutoiminto

(kasettikäyttö)

Kun kuuntelet kasettia ja siirryt pois valitsemasi liikenneohjelman kuuluvuusalueelta, autoradio etsii automaattisesti uuden liikennetiedotuksia lähettävän aseman.

Ellei 30 sekunnin kuluessa asemanhaun käynnistymisestä löydy liikennetiedotuksia lähettävää asemaa, kuulet 30 sek. välein äänimerkin. Voit kytkeä äänimerkin pois päältä edellä kuvatulla tavalla.

## Kasettikäyttö

### Liikennetiedotusten ja äänimerkin äänenvoimakkuuden säätö

Äänenvoimakkuus on säädetty tehtaalla. Voit kuitenkin muuttaa säätöä DSC:n avulla (ks. kappale "Ohjelmointi DSC:n avulla - TA VOL").

Jos muutat äänenvoimakkuutta liikennetiedotuksen aikana, muutos koskee vain kuuluvilla olevaa tiedotusta.

Laitteen virran on oltava kytkettynä.

Kun työnnät kasetin sisään, laite aloittaa kasetin toiston aikaisemmasta käyttömuodosta riippumatta.

### Kasetin työntäminen kasettipesään

- Kytke laitteen virta päälle.
- Työnnä kasetti sisään.

Kasetti siirtyy automaattisesti kuuntelu-asentoon ja laite aloittaa A-/1-puolen toiston.

Kasetin toiston aikana näytössä on tunnus TR1 tai TR2 (TRACK = raita).

Työnnä kasetti sisään A- tai 1-puoli ylhäällä, avoin puoli oikealla.



### Kasetin poisto kasettipesästä

- Paina  $\nabla \triangle$  n. 1 sek. ajan.
- Kasetti poistuu kasettipesästä.

## Pikakelaus eteen/taaksepäin

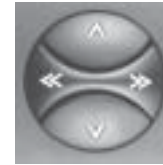

- $\gg$  **pikakelaus eteenpäin**
- $\ll$  **pikakelaus taaksepäin**

- $\wedge / \vee$  **kappaleen valinta (CPS)**
  - $\wedge$  eteenpäin
  - $\vee$  taaksepäin

Voit keskeyttää toiminnon painamalla  $\nabla \triangle$ .

### Kappaleiden valinta CPS-toiminnon avulla (Cassetten-Programm-Suchlauf)

Kasetilla olevan kappaleen toistaminen tai ohittaminen kytkimen  $\wedge$  (eteenpäin) /  $\vee$  (taaksepäin) avulla.

CPS:n käynnistäminen:

- Paina  $\wedge / \vee$ .

CPS:n edellytys: Kappaleiden välillä on oltava vähintään 3 sek. tauko.

## Suunnanvaihto (autoreverse)

Pyörimissuunnan vaihto toiston aikana:

- Paina lyhyesti ▽⏮.

Nauhan lopussa laite vaihtaa automaattisesti toisen puolen kuuluviin. Näyttöön ilmestyy 1-raitaa varten tunnus "TR 1" ja 2-raitaa varten tunnus "TR 2".

### Ohje:

Jos kasetti on jäykkä, laite saattaa vaihtaa puolta ennenaikaisesti. Tarkista tällöin nauhakela. Usein auttaa kasetin kelaus päästä päähän.

## Nauhalaadun valinta

Laite tunnistaa automaattisesti rautaoksiidi-, kromidioksidi- ja metallinauhan ja sopeuttaa toiston vastaavasti.

## Kasetin kappaleiden selaus SCAN-toiminnon avulla

Voit hakea kasetilla olevat kappaleet hetkeksi kuuluviin. Jos löydät kappaleen, jota haluat kuunnella, voit keskeyttää SCAN-toiminnon, jolloin laite jatkaa kappaleen toistoa.

Scan-toiminnon käynnistys/keskeytys:

- Paina lyhyesti **SC**.

Scan-toiminnon edellytys: Kappaleiden välillä on oltava vähintään 3 sek. mittainen tauko.

## Radion kuuntelu pikakelauksen aikana RM-toimintoa käyttäen (Radio Monitor)

Voit kuunnella pikakelauksen aikana (myös CPS-toiminnon ollessa päällä) radiota sen sijaan, että laite vaimenee.

Tarvittaessa lue "Ohjelmointi DSC:n avulla - RM ON / RM OFF".

## Hoito-ohjeita

Käytä autossa vain C60/C90-kasetteja. Suojaa kasetit liialta, pölyltä ja yli 50°C:een lämpötiloilta. Anna kylmien kasettien lämmetä jonkin aikaa ennen kuuntelua, jotta vältät kasetin pyörimishäiriöitä. Kasetin pyörimisen ja äänen häiriöitä voi ilmaantua noin 100 käyttötunnin jälkeen, mikäli kumirullaan ja äänipäähän on tarttunut pölyä.

Normaaliin likaantumiseen voit käyttää puhdistuskasettia; jos laite on voimakkaasti likaantunut, käytä puhdistusaineella kostutettua vanupuikkoa. Älä koskaan käytä kovia työkaluja.

# Ohjelmointi DSC:n avulla

Autoradiosi tarjoaa DSC:n (**D**irect **S**oftware **C**ontrol) avulla mahdollisuuden sovitaa joitakin asetuksia ja toimintoja tarpeidesi mukaan ja tallentaa nämä muutokset.

Laitteet on säädetty tehtaalla.

Käyttöohjeen lopussa on lueteltu tehtaalla tehdyt perusasetukset, jotta voit helposti tarkistaa ne.

Jos haluat muuttaa ohjelmointia,

- valitse **SRC**:n avulla käyttömuodoksi radio tai kasetti (esim. radiokäyttö, jos haluat muuttaa kieltä PTY LANG-toiminnon avulla),
- paina näppäintä **DSC**.

Valitse ja säädä alla kuvatut toiminnot monitoimikytkimen avulla. Sääto ilmestyy näyttöön.



▲/▼ Toiminnon valinta  
<< >> Arvon säätö/haku näyttöön

## **AM ON / OFF** (*Bergamo RCR 148*)

Voit estää sen, että toinen tai molemmat AM-alueet

(KA/PA) huomioidaan haku-toiminnon aikana.

Tällöin voit valita **BND**:n avulla vain tarvitsemasi AM-alueet:

AM ON - kaikki alueet  
MW OFF - PA, ULA (FM)  
LW OFF - KA, ULA (FM)  
AM OFF - ULA (FM)

## **RM ON / OFF** (Radio Monitor)

Mahdollistaa radion kuuntelun kasetin pikakelauksen aikana.

RM ON - radion kuuntelu pikakelauksen aikana.

RM OFF - toiminto on kytketty pois päältä.

## **LOUDNESS**

Hiljaisten, matalien äänten säätäminen ihmiskorvalle sopivaksi.

LOUD 1 - vähäinen korotus

LOUD 6 - suurin korotus

## **TA VOL**

Liikennetiedotusten ja äänimerkin äänenvoimakkuus; säädettävissä välillä 0 - 63.

Liikennetiedotus kuuluu tällä äänenvoimakkuudella, mikäli muuten käytettävä äänenvoimakkuus on säädetty pienemmäksi.

Mikäli normaali äänenvoimakkuus on suurempi kuin TA VOL, kuuluu liikennetiedotus hieman voimakkaammin.

## **BEEP**

Äänimerkki toiminnoissa, jotka vaativat yli 1 sekuntia kestävän painalluksen.

Voit säätää äänenvoimakkuutta välillä 0 - 9 (0 = pois päältä).

## **LED ON/OFF**

Voit valita asetukseksi LED ON tai LED OFF. Toiminnon ollessa päällä (LED ON), KeyCardin kieleke vilkkuu lisävarkausuojana myös, kun laite on pois päältä ja KeyCard ei ole paikoillaan.

## **LEARN KC**

Toisen KeyCardin "opettamista" varten.

Lue kappaleesta "Varkaudenestojärjestelmä

KeyCard” - “Toisen KeyCardin opetus” annetut ohjeet.

#### READ KC

Voit lukea KeyCardiin tallennetut tiedot.

Laitteen mukana toimitettu KeyCard sisältää laitteen tiedot, esim. nimi, tyyppinumero (76...) ja laitenumero.

Jos hankit toisen kortin, voit hakea näyttöön korttiin alan liikkeessä syötetyt tiedot (ks. “Short Additional Memory S.A.M.”).

Jos poistat KeyCardin lukutapahtuman aikana, ilmestyy näyttöön “READ KC”.

#### PTY LANG

Voit valita ohjelmatyypittunisuuden kielen:

SAKSA tai ENGLANTI.

#### S-DX

Kaukoasemien hakuherkkyden säätö

DX 1 - erittäin herkkä

DX 3 - normaali herkkyys

#### S-LO

Lähiasemien hakuherkkyden säätö

LO 1 - erittäin herkkä

LO 3 - normaali herkkyys

Voit säätää asemanhakuherkkyden erikseen AM- ja FM-alueita varten.

#### VOL FIX

Tämän toiminnon avulla voit säätää laitteen päällekytkemisen yhteydessä voimassa olevaa äänenvoimakkuutta.

Säädä haluamasi äänenvoimakkuus kytkimen << >> avulla.

Jos säädät arvoksi “VOL 0”, toisto jatkuu päällekytkemisen jälkeen viimeksi säädettynä olleella äänenvoimakkuudella.

#### DSC-ohjelmoinnin lopettaminen/asetuksen tallennus:

- Paina **DSC**.

#### Tehtaalla tehdyt DSC-perusasetukset

RM	OFF
LOUDNESS	3
TA VOL	35
BEEP	4
LED	ON
LEARN KC	-
READ KC	-
PTY LANG	ENGLISH
S - DX	1
S - LO	1
VOL FIX	25

(Bergamo RCR 148):  
AM ON

# Liite

## Tekniset tiedot

### Vahvistin

Olostuloteho: 4 x 23 W sini  
DIN 45324 mukaan,  
jännite 14,4 V  
4 x 35 W maks. teho

### Radio

Aaltoalue:

ULA (FM) 87,5 - 108 MHz

*(Bergamo RCR 148)*

KA 531 – 1602 kHz

PA 153 – 279 kHz

FM-herkkyys: 0,9 µV kun 26 dB  
signaali/kohinaväli

FM-toistoalue: 30 - 16 000 Hz

### Kasetti

Toistoalue: 30 - 18 000 Hz

# Asennusohje

## Turvallisuusohjeita

Ennen kuin aloitat autoradion asennuksen, lue asennus- ja liitäntäohjeet.

Asennus- ja liitäntätöiden ajaksi on ajoneuvon akun miinusnapaliitäntä kytkettävä irti.

Noudata ajoneuvon valmistajan antamia turvaohjeita (esim. turvatyynyn, hälytyslaitteiden, ajotietokoneen, ajoneston suhteen).

Reikiä poratessasi huolehdi siitä, etteivät ajoneuvon osat (akku, johdot, sulakerasia) vahingoitu.

Pluskaapelin läpimitta ei saa olla pienempi kuin 2,5 mm<sup>2</sup>. Laite on varmistettu nopealla sulakkeella, jonka vahvuus on 10 A (F).

Autoradion kotelon sivu kuumenee käytössä voimakkaasti.

Huomio: Pidä huoli siitä, etteivät johdot kosketa autoradion koteloon.

Joissakin ajoneuvoissa on autoradion asennusta varten varatussa tilassa 20-napainen pistoke. Tätä pistoketta ei saa kytkeä autoradioon.

Audi/Volkswagen-merkkisten ajoneuvojen 8-napaista +/- pistoketta ei saa kytkeä suoraan Blaupunkt-autoradioihin, koska tästä aiheutuu akkuvirran ja maaton oikosulku ja radion johdotukset palavat.

## Liitäntä

Jotta autoradion lähtöteho voidaan hyödyntää mahdollisimman hyvin ja vältetään ajoneuvon ISO-pistokkeiden aiheuttamia vikakytkeitä, suosittelemme, että **et** käytä ajoneuvossa olevaa plus-/miinusliitäntää tämän autoradion kytkemiseksi.

Vikakytkeitä voidaan välttää käyttämällä ajoneuvokohtaista Blaupunkt-sovitinjohdtoa.

Ajoneuvon johtojen liian pienen läpimitan vuoksi on plus-/miinusliitäntää varten käytettävä ajoneuvokohtaisen Blaupunkt-sovitinjohdon lisäksi liitäntäjohtoa 7 607 884 093.

Noudata ehdottomasti kuvissa 4 ja 5 annettuja ohjeita.

### Plusliitäntä

Katkaise akkuvirtajohto ajoneuvokohtaisesta Blaupunkt-sovitinjohdosta, yhdistä se liitäntäjohtoon 7 607 884 093 ja kytke suoraan akun plusnapaan.

### Miinusliitäntä

**Älä** kiinnitä miinusjohtoa akun miinusnapaan.

Katkaise miinusjohto ajoneuvokohtaisesta Blaupunkt-sovitinjohdosta, yhdistä se lii-

täntäjohtoon 7 607 884 093 ja asenna miinusjohto sopivaan maadoituspisteeseen, esim. auton korissa olevaan ruuviin tai koripelteihin ja lyhennä tarpeen mukaan (älä kääri rullalle).

## Autoradion asennuksen valmistelu

Autoradio asennetaan ajoneuvon valmistajan sille varaamaan tilaan. Tyhjennä tila (poista säilytyslokero tai suojus) tai tee 182 x 53 mm:n suuruinen aukko.

Blaupunktilta on saatavissa ajoneuvokohmainen asennussarja 50 mm:n laitteita varten yleisimmille ajoneuvoille, joiden rakenne poikkeaa tavanomaisesta.

Tarkista siis, millainen ajoneuvosi rakenne on, ja käytä tarvittaessa asennukseen ajoneuvokohtaista asennussarjaa, esim. Audi A4/A6/A8: 7 608 021 474.

### Ohje:

Voit asentaa tämän autoradion käyttäen toimitukseen kuuluvaa kehystä ajoneuvoihin, joissa on DIN-standardin mukainen autoradioaukko 182 x 53 mm, 165 mm:n asennussyvyys ja kojetaulun vahvuus kiinnittimien kohdalla 1 - 20 mm, ks. kuva 1.

Kokeile kädellä takakautta, mitkä kehyksen pidikkeet voidaan taivuttaa.

Ohje: Mikäli mahdollista, taivuta kaikki pidikkeet.

Aseta kehys sille varattuun tilaan ja taivuta kiinnittimiä ruuvitaltan avulla, ks. kuvat 1, 2.

### Liitäntä

Liitäntäohjeita ..... kuva 4  
Plus-/miinusliitäntä ajoneuvokohtaista sovitinjohtoa käyttäen ..... kuva 5  
Plus-/miinusliitäntä liitäntäjohtoa 7 607 884 093 käyttäen ..... kuva 5a  
Taajuuskorjain- tai vahvistinliitäntä, (RCA) ..... kuva 6

**Älä** kytke ohjausjohtoa liittimeen 15 (plus virtalukon kautta) tai liittimeen 30 (suora akkuvirta), maksimikuormitus < 150 mA.

Kaiutinliitäntä 4 autokaiutinta (4  $\Omega$ /35 W) ..... kuva 7  
LF = vasen etu, RF = oikea etu, LR = vasen taka, RR = oikea taka  
Infrapunakauko-ohjaimen RC-06 liitäntä ..... kuva 8

Käytä infrapunakauko-ohjaimen liitäntäjohtoa. Tarvittaessa voit käyttää lisäksi liitäntäjohtoja 7 607 647 093 ja 7 607 648 000.

## Asennus ajoneuvoihin, joissa on valmis kehys

Ajoneuvoissa, joissa jo on kiinnityskehys (esim. Opel), on poistettava ajoneuvon oma kiinnitin ja käytettävä sovitinjohtoa.

## Autoradion asennus

Aseta autoradio edestä päin kehyksen sisään ja työnnä, kunnes oikealla ja vasemmalla sivulla olevat lukitusjouset asettuvat kohdalleen (kuuluu selvä loksahdus).

## Autoradion irrottaminen

Työnnä irrotuskaaret autoradion etupaneelissa oikealla ja vasemmalla oleviin reikiin ja paina sisäänpäin, kunnes kuuluu selvä loksahdus (sivuilla olevien jousien lukitus vapautuu).

Vedä laite irti kaarien avulla, ks. kuva 3.

**Ohje: Lukittuneet kaaret voidaan irrottaa vasta, kun laite on vedetty ulos.**



# Kuvat

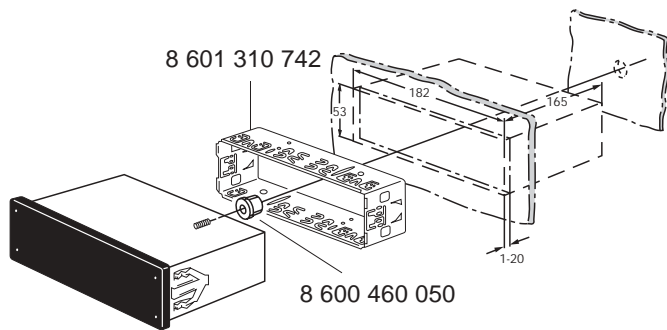

**Kuva 1**

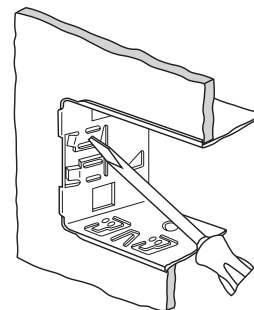

**Kuva 2**

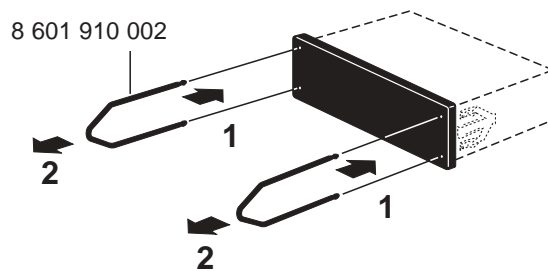

**Kuva 3**

## Liitäntäohjeita, kuva 4

### Maattoliitäntä (Ground)



Älä kiinnitä maadoitusjohtoa akun miinusnapaan. Kiinnitä maadoitusjohto sopivaan maadoituspisteeseen (korissa olevaan ruuviin, koripelteihin) ja lyhennä johtoa tarpeen mukaan. Poista maadoitusjohdon pää eristys ja kiinnitä siihen hakasilla varustettu liitin (tarv. juota). Naarmuta maadoituspisteen kontaktipinta kirkaaksi ja rasvaa grafiittirasvalla (tärkeää hyvän maadoituksen varmistamiseksi). Ruuvaa maadoitusjohto kiinni.

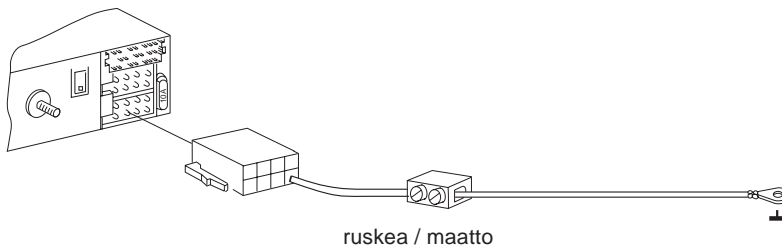

### Plusjohdon liitäntä ACC + 12 V (Ignition)

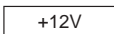

Jos kytket plusjohdon, liit 15 (plus virtalukon kautta) varokkeenpitimen ja laitteen väliin, voit kytkeä autoradion päälle ja pois sytytyksen avulla. Lisäksi laite kytkeytyy automaattisesti pois päältä tunnin kuluttua virran sammuttamisesta, jotta akku säästyy. Tuntilogiikka ei aktivoitu, jos kytketään suora yhteys akkuvirtaan (liitin 30).

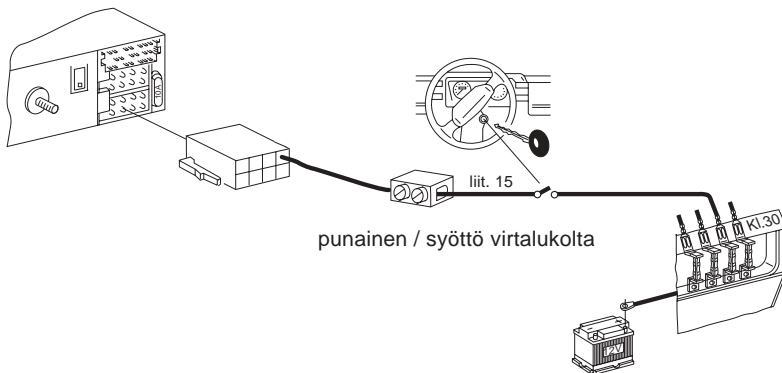

## Jatkuva akkuvirtaliitäntä (Battery + 12 V)

per. +12V

### Älä kytke ajoneuvon pluskaapelia.

Asenna läpimitaltaan 2,5 mm<sup>2</sup>:n vahvuinen plusjohto (punainen) laitteesta akkuun (älä sijoita sitä välittömästi johtonippujen viereen). Varmista plusjohto kytkemällä siihen varokkeenpidin ja kytke se akun plusnapaan (tarv. poraa ajoneuvon moottoritilan ja matkustamon väliseen seinämään reikä ja käytä kaapelin suojana läpivientikumia). Kääri häiriönpoistin ennen asennusta vaahtomuoviin.

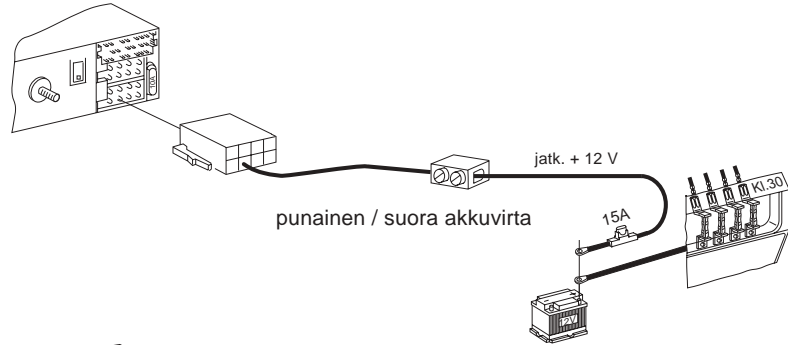

## Ohjausjohto (Power Antenna +)

per. +12V

Ohjauskaapelin avulla kytketään ulkoiset komponentit, esim. moottoriantenni, autoradion virtakytkimellä; maksimikuormitus < 150 mA.

Älä kytke ohjauskaapelia liittimeen 15 (plus virtalukon kautta) tai liittimeen 30 (suora akkuvirta).

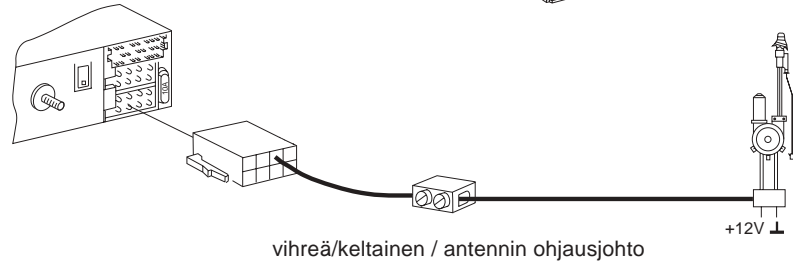

## Valaistusliitäntä (Illumination)

per. +12V

Valaistusliitäntä ajoneuvoille, joissa on säädettävä kojetaulun valaistus (säädettävä virta).

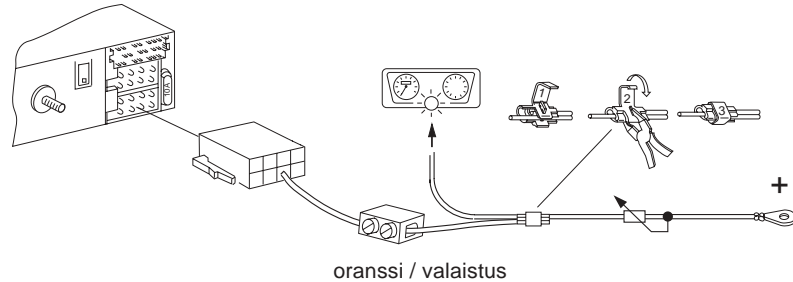

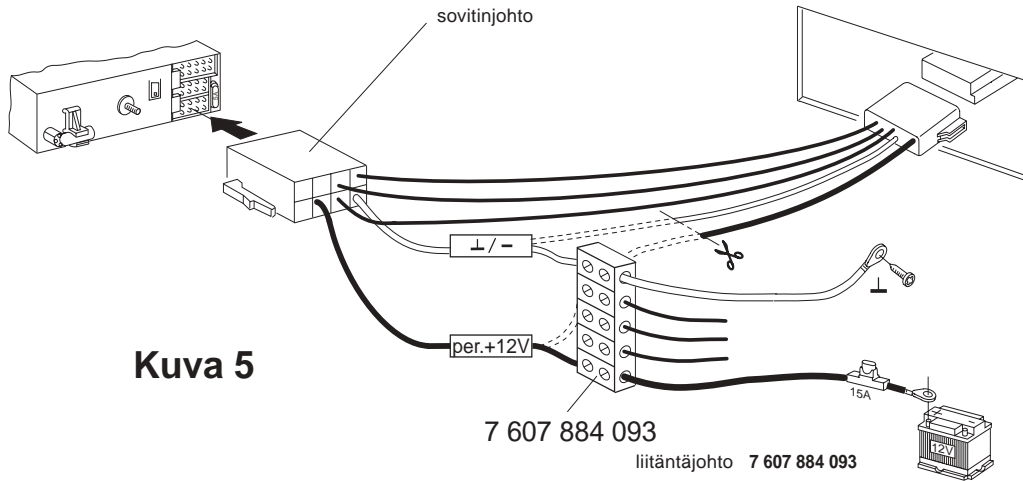

**Kuva 5**

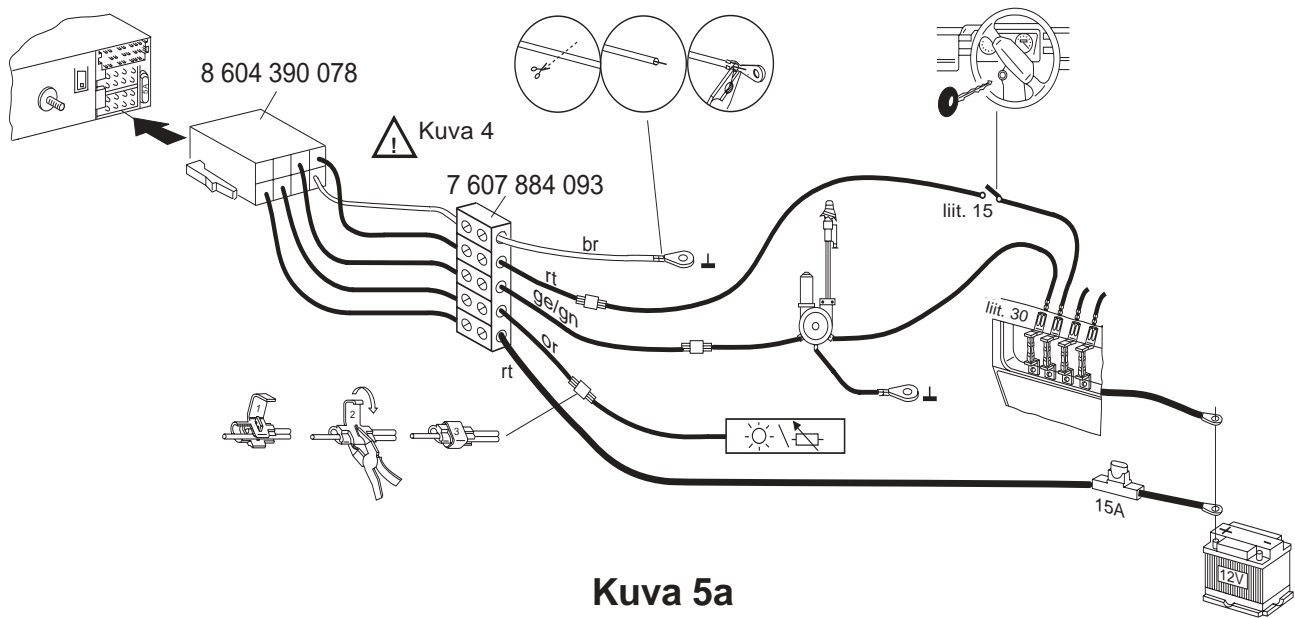

br ruskea  
 rt punainen  
 ge/gn keltainen/vihreä  
 or oranssi

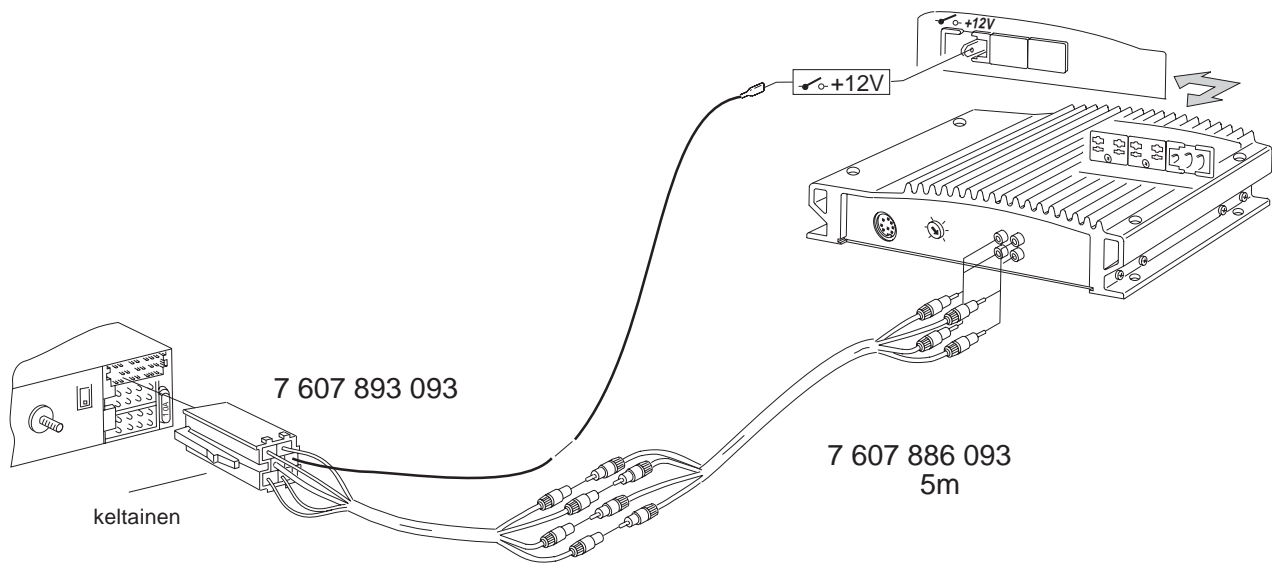

**Kuva 6**

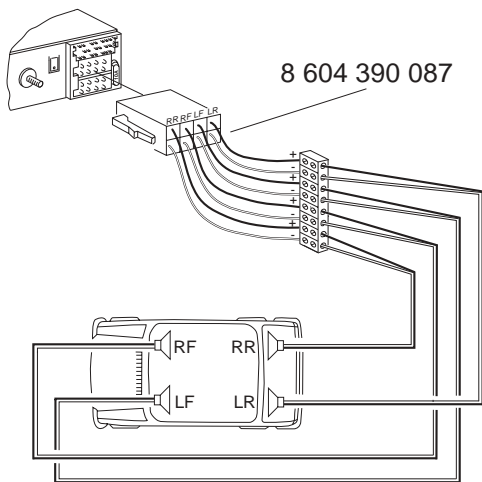

**Kuva 7**

tai

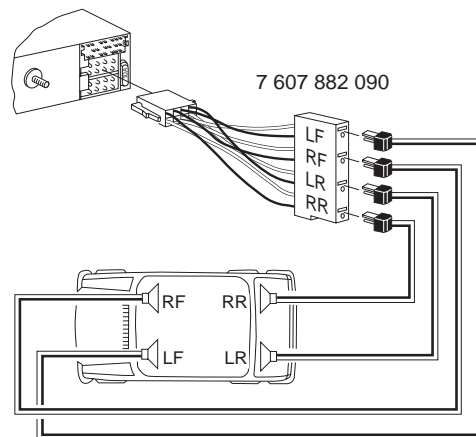

**Kuva 7**

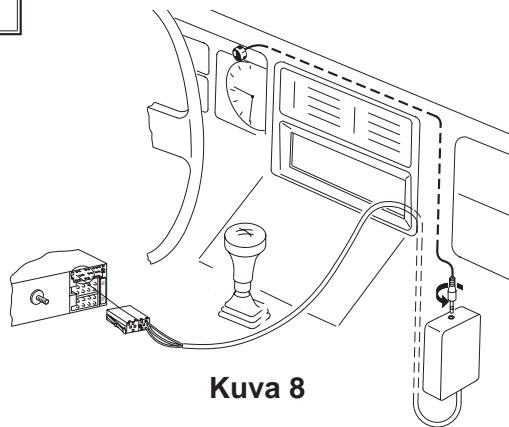

Varaosat (8 ... ..) tilataan varaosien keskuslähetysojpalvelusta (VKD3), Ulmer StraÙe, 30880 Laatzon 1.

Oikeus muutoksiin pidätetään!

**Blaupunkt-Werke GmbH**  
**Bosch Gruppe**

K7/VKD 8 622 401 469 (SF)

