



Radio | CD | MP3 | WMA

Buenos Aires 200  
Stockholm 100

7 649 026 110

7 649 020 110



Návod na obsluhu a inštaláciu

 **BLAUPUNKT**

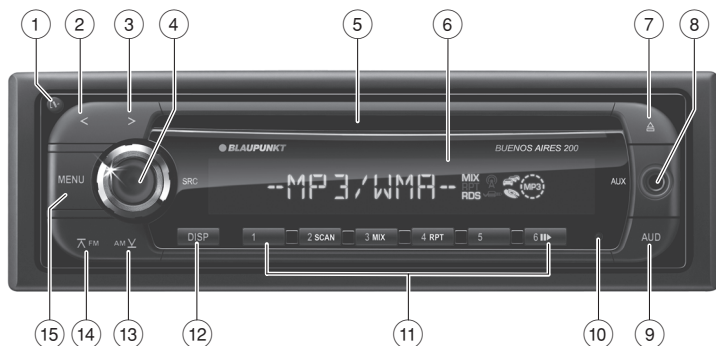

- ① Tlačidlo **MENU**  
Odnímanie ovládacieho panela
- ② Tlačidlo **<**  
V ponuke: zmena nastavení  
Ovládanie rádia: nastavenie vysieláča  
Ovládanie jednotky CD/MP3/WMA: výber skladieb
- ③ Tlačidlo **>**  
V ponuke: zmena nastavení  
Ovládanie rádia: nastavenie vysieláča  
Ovládanie jednotky CD/MP3/WMA: výber skladieb
- ④ Tlačidlo vypnutia/zapnutia  
Krátke stlačenie: zapnutie prístroja, výber zdroja zvukového signálu/režimu „NO SRC“  
Dlhé stlačenie: vypnutie prístroja  
Otáčanie: úprava hlasitosti, zmena nastavení v ponuke Audio
- ⑤ Jednotka CD
- ⑥ Displej
- ⑦ Tlačidlo **⏏**  
Vysúvanie disku CD
- ⑧ Predný vstup AUX-IN
- ⑨ Tlačidlo **AUD**  
Vyvolanie ponuky Audio
- ⑩ Tlačidlo obnovenia  
Obnovenie nastavení od výrobcu zariadenia
- ⑪ Súbor tlačidiel **1 – 6**
- ⑫ Tlačidlo **DISP**  
Krátke stlačenie: zmena spôsobu zobrazovania  
Dlhé stlačenie: nastavenie textu na displeji na režim pohyblivého textu
- ⑬ Tlačidlo **AM V**  
V ponuke: vyvolanie položky ponuky  
Ovládanie rádia: výber vlnového rozsahu MW  
Ovládanie jednotky MP3/WMA: prechod na predchádzajúci priečinok
- ⑭ Tlačidlo **FM**  
V ponuke: vyvolanie položky ponuky  
Ovládanie rádia: výber vlnového rozsahu FM, zmena rôznych úrovní ukladania staníc FM  
Ovládanie jednotky MP3/WMA: prechod na nasledujúci priečinok
- ⑮ Tlačidlo **MENU**  
Dlhé stlačenie: vyvolanie ponuky používateľa  
Krátke stlačenie: vyvolanie ponuky služby PTY, ukončenie ponuky

<b>Dôležité informácie.....</b>	<b>4</b>	<b>Ovládanie jednotky CD/MP3/WMA: .....</b>	<b>10</b>
O tejto príručke .....	4	Základné informácie .....	10
Pre vašu bezpečnosť.....	4	Zmena v jednotke CD/MP3/WMA .....	10
Čistenie .....	5	Vkladanie disku CD .....	10
Likvidácia odpadu .....	5	Vybratie disku CD .....	10
Rozsah dodávky .....	5	Výber skladby .....	11
Špeciálne príslušenstvo (nie je súčasťou dodávky) .....	5	Výber priečinkov (iba pri jednotke MP3/WMA) .....	11
Záruka .....	5	Priamy výber skladby .....	11
<b>Uvedenie do prevádzky .....</b>	<b>6</b>	Rýchle pretáčanie.....	11
Snímanie/nasadzovanie ovládacieho panela.....	6	Prerušenie prehrávania .....	11
Vypínanie/zapínanie .....	6	Prehratie všetkých skladieb .....	11
Ovládanie hlasitosti .....	6	Prehrávanie skladieb v náhodnom poradí...11	
Režim „NO SRC“ (stlmený).....	6	Opakované prehrávanie jednotlivých skladieb alebo celých zoznamov.....	11
Výstup predzosilňovača (iba v modeli Buenos Aires 200) .....	7	Zmena spôsobu zobrazovania .....	12
<b>Ovládanie rádia .....</b>	<b>7</b>	<b>Nastavenie zvuku.....</b>	<b>12</b>
Funkcia RDS .....	7	Otvorenie a zatvorenie ponuky Audio.....	12
Výber funkcie rádia.....	7	Vykonanie nastavení v ponuke Audio .....	12
Výber úrovne predvoľby (FM1, FM2, FM3, MW) .....	7	Nastavenie úrovne zvuku pre zdroj zvukového signálu.....	13
Nastavenie rozhlasovej stanice .....	8	Nastavenie nízkopriepustného filtra pre basový reproduktor (iba v modeli Buenos Aires 200) .....	13
Funkcia PTY.....	8	Nastavenie druhu reproduktorov.....	13
Uloženie rozhlasovej stanice/výber uloženej rozhlasovej stanice .....	9	<b>Nastavenia používateľa.....</b>	<b>14</b>
Automatické ukladanie rozhlasových staníc (Travelstore) .....	9	Otvorenie a zatvorenie ponuky používateľa.....	14
Zapnutie/vypnutie .....	9	Nastavenie v ponuke používateľa .....	14
Zmena spôsobu zobrazovania .....	9	Manuálne nastavenie času .....	16
		<b>Ďalšie funkcie.....</b>	<b>17</b>
		Externé zdroje zvukového signálu.....	17
		Obnovenie nastavení od výrobcu zariadenia.....	17
		<b>Technické údaje.....</b>	<b>17</b>
		<b>Montážny návod .....</b>	<b>18</b>

## Dôležité informácie

### O tejto príručke

Táto kapitola obsahuje dôležité informácie o jednoduchej a bezpečnej montáži a obsluhu autorádia.

- Pred používaním autorádia si pozorne prečítajte túto kapitolu.
- Príručku uchovávajte na takom mieste, aby bola vždy prístupná všetkým používateľom autorádia.
- Pri odovzdávaní zariadenia tretej strane na opravu či kontrolu vždy priložte aj túto príručku.

Ak spolu s autorádiom používate aj iné zariadenia, dodržiavajte pokyny uvedené v daných príručkách.

### Používané znaky

V tejto príručke sú použité nasledujúce znaky:



**POZOR!**

Varovanie pred laserovým lúčom



**POZOR!**

Varovanie pred poškodením jednotky CD



Značka CE potvrdzuje, že zariadenie spĺňa smernice EÚ.

➔ Označuje krok postupu

- Označenie položky pri vymenúvaní

### Správne používanie zariadenia

Zariadenie je koncipované na prevádzku vo vozidle s palubným napätím 12 V a musí sa inštalovať do zásuvky pre autorádia (DIN). Dodržiavajte výkonnostné parametre uvedené v technickej dokumentácii. Opravy aj montáž zariadenia prenehajte kvalifikovanému odborníkovi.

### Vyhlasenie zhody

Spoločnosť Blaupunkt GmbH týmto prehlasuje, že zariadenia Buenos Aires 200 a Stockholm 100 spĺňajú základné požiadavky smernice 89/336/EHS a iných súvisiacich predpisov.

### Pre vašu bezpečnosť

Zariadenie bolo vyrobené v súlade s úrovňou súčasnej techniky a zodpovedá uznávaným bezpečnostno-technickým požiadavkám. Ak nebudete rešpektovať bezpečnostné informácie uvedené v príručke, môžu aj napriek tomu nastať nebezpečné situácie.

### Ak si zariadenie namontujete sami

Zariadenie si smiete namontovať len v prípade, ak máte skúsenosť s montážou autorádií a navigačných systémov a ak sa dobre vyznáte v elektroinštalácii auta. Pri montáži postupujte podľa krokov, ktoré sú uvedené na konci príručky.

### Dávajte si pozor na tieto nebezpečenstvá!



**POZOR!**

**V zariadení je namontovaný laser triedy 1, ktorý môže poškodiť váš zrak.**

Zariadenie neotvárajte a nevykonávajte na ňom ani žiadne zmeny.

V prevádzke:

- zariadenie používajte, iba ak to umožňujú dopravná situácia! Ak chcete zariadenie ovládať, zastavte vozidlo na vhodnom mieste.
- Ovládací panel odnímajte alebo používajte iba vtedy, keď vozidlo stojí.
- Počúvajte iba pri miernej hlasitosti, aby ste vždy počuli výstražné signály (napríklad policajné signály). Zariadenie sa niekedy krátkodobu stlmí (napr. pri zmene zdroja zvukového signálu), pričom v tomto okamihu sa prípadné zmeny nastavenia hlasitosti neprejavia. Počas tejto prestávky preto nezvyšujte hlasitosť.

Po ukončení jazdy:

- Bez ovládacieho panela je prístroj pre zlodejov bezcenný. Preto si vždy, keď opúšťate vozidlo, ovládací panel vezmite so sebou.
- Ovládací panel prenášajte tak, aby bol chránený pred nárazmi a kontakty chránené pred znečistením.

## Čistenie

Nepoužívajte žiadne riedidlá, čistiace alebo abrazívne prostriedky a ani sprej na prístrojové dosky alebo prípravky na ošetrovanie plastov, ktoré môžu poškodiť povrch zariadenia.

Prístroj čistite suchou alebo mierne vlhkou utierkou.

Ak to situácia vyžaduje, vyčistite kontakty zariadenia pomocou vlhkej utierky namočenej v čistiacom liehu.

## Likvidácia odpadu



Svoj starý prístroj neodhadzujte do komunálneho odpadu.

Na likvidáciu starého prístroja využite systémy na vrátenie, resp. zber.

## Rozsah dodávky

Súčasťou dodávky je:

- 1 autorádio
- 1 ovládací panel
- 1 puzdro na ovládací panel
- 1 držiak
- 1 sada skrutiek
- 2 pomôcky na demontáž
- 1 pripájací kábel

## Špeciálne príslušenstvo (nie je súčasťou dodávky)

Používajte iba originálne špeciálne príslušenstvo značky Blaupunkt, napríklad:

- Zosilňovač od spoločnosti Blaupunkt z radu Velocity.

Ďalšie informácie získate od špecializovaného predajcu spoločnosti Blaupunkt alebo na webovej stránke [www.blaupunkt.com](http://www.blaupunkt.com).

## Záruka

Na naše výrobky zakúpené v Európskej únii poskytujeme záruku výrobcu. Na zariadenia zakúpené v krajinách mimo EÚ sa vzťahujú záručné podmienky vydané naším príslušným zastúpením.

Záručné podmienky sú zverejnené na webovej stránke [www.blaupunkt.com](http://www.blaupunkt.com) alebo na adrese:

Blaupunkt GmbH  
Hotline  
Robert-Bosch-Str. 200  
D-31139 Hildesheim

## Servis

Vo vybraných krajinách ponúka spoločnosť Blaupunkt servisné služby vrátane odvozu.

Na webovej stránke [www.blaupunkt.com](http://www.blaupunkt.com) môžete zistiť, v ktorých krajinách sa tieto služby poskytujú.

Ak ste sa rozhodli využiť tieto služby, máte možnosť vyplniť na internete formulár, ktorým si odvoz zariadenia objednáte.

## Uvedenie do prevádzky

### Snímanie/nasadzovanie ovládacieho panela

Ovládací panel možno odobrať, aby sa predišlo krádeži. Pri opustení vozidla si ovládací panel vždy vezmite so sebou. Bez ovládacieho panela je prístroj pre zlodějov bezcenný.

#### Pozor

##### Poškodenie ovládacieho panela

Chráňte ovládací panel pred pádom z výšky.

Nevystavujte ovládací panel priamemu slnečnému žiareniu ani inému zdroju tepla.

Zabráňte priamemu styku kontaktov ovládacieho panela s pokožkou.

### Snímanie ovládacieho panela

➤ Ak chcete odňať ovládací panel, stlačte tlačidlo [V] ①.

➤ Ovládací panel uchopte na ľavej strane a potiahnite najskôr vpred a potom naľavo, kým ho neuvoľníte z držiaka.

### Nasadzovanie ovládacieho panela

➤ Ovládací panel najprv pravou stranou zasunite do držiaka.

➤ Potom ľavú stranu opatrne zatlačte dozadu, kým ovládací panel nezapadne.

### Vypínanie/zapínanie

➤ Keď chcete zapnúť zariadenie, krátko stlačte po naštartovaní motora tlačidlo zapínania a vypínania ④.

➤ Ak chcete zariadenie vypnúť, stlačte tlačidlo ④ na asi 2 sekundy.

Zariadenie si uloží do pamäte posledný zdroj zvukového signálu a automaticky ho spustí pri ďalšom zapnutí zariadenia. Disk CD ostáva po vypnutí zariadenia v jednotke CD.

#### Poznámky:

- Ak nie je vozidlo naštartované, zariadenie sa stlačením tlačidla vypnutia/zapnutia ④ nedá zapnúť alebo vypnúť.
- Zariadenie je možné vypínať a zapínať pri štartovaní či vypínaní motora vtedy, ak je prepojené so štartérom (pozri kapitolu Návod na prepojenie).

### Ovládanie hlasitosti

Hlasitosť sa dá upravovať od úrovne 0 (vypnuté) až na úroveň 66 (maximum).

➤ Hlasitosť upravíte tak, že otočíte tlačidlom vypnutia/zapnutia ④

#### Poznámka:

Ak je so zariadením prepojený telefón alebo navigačný systém tak, ako je to popísané v kapitole Návod na prepojenie, pri prebiehajúcom telefónnom hovore alebo pri hlasových pokynoch navigácie sa bude zariadenie automaticky tmiť. Na displeji sa v takom prípade zobrazí nápis „PHONE“.

### Režim „NO SRC“ (stlmený)

Namiesto režimu zdroja zvukového signálu si môžete vybrať aj režim „NO SRC“ („No Source“: žiadny zdroj zvukového signálu).

Režim „NO SRC“ (stlmený): Zariadenie sa stlmí a po určitom čase sa automaticky vypne. Tento čas môže používateľ upravovať (pozri kapitolu „Nastavenia používateľa“, odsek „Nastavenie v ponuke používateľa“, bod „Vypnutie“).

Niektoré nastavenia môžete vykonať iba v režime „NO SRC“.

#### Výber režimu „NO SRC“

➤ Stláčajte tlačidlo vypnutia/zapnutia ④, kým sa na displeji nezobrazí nápis „NO SRC“.

## Výstup predzosilňovača (iba v modeli Buenos Aires 200)

Súčasťou zariadenia je aj výstup predzosilňovača.

Nastavenia výstupu predzosilňovača:

- Kapitola „Nastavenia používateľa“, odsek „Nastavenie v ponuke používateľa“, bod „SWPRE“
- Kapitola „Nastavenie zvuku“, odsek „Nastavenie filtra nízkeho frekvenčného rozsahu pre basový reproduktor“

## Ovládanie rádia

### Funkcia RDS

Mnoho rozhlasových staníc FM vysiela okrem svojho programu aj signál RDS (Radio Data System), ktorý umožňuje tieto prídavné funkcie:





- Na displeji sa zobrazí názov rozhlasovej stanice
- Zariadenie rozpoznáva vysielenie dopravného hlásenia či správ a dokáže na ne pri počúvaní iného zdroja zvukového signálu (napr. pri počúvaní disku CD) automaticky prepnúť.
- Alternatívna frekvencia (AF): Ak je zapnutá funkcia RDS, zariadenie dokáže automaticky nájsť najsilnejšiu frekvenciu pre zvolenú rozhlasovú stanicu.
- Funkcia regionálnej služby (REG): Niektoré rozhlasové stanice vysielaajú v určitom čase programy určené pre konkrétne regióny, ktoré sa líšia svojím obsahom. Ak je zapnutá funkcia regionálnej služby, zariadenie hľadá silnejšiu frekvenciu iba pre programy vysielaané v danom regióne.

Ďalšie informácie o vypnutí či zapnutí funkcie RDS prípadne funkcie regionálnej služby (REG) sa nachádzajú v kapitole „Nastavenia používateľa“, v odseku „Nastavenie v ponuke používateľa“, bodoch „Alternatívna frekvencia“ (AF) a „Regionálna služba“ (REG).

### Výber funkcie rádia

- ➔ Stláčajte tlačidlo vypnutia/zapnutia  4, kým sa na displeji nezobrazí nápis „FM“/„AM“.

### Výber úrovne predvoľby (FM1, FM2, FM3, MW).

- ➔ Stláčajte tlačidlo  FM  14, kým sa na displeji nezobrazí požadovaná úroveň predvoľby FM (FM1, FM2, FM3).  
alebo
- ➔ Stláčajte tlačidlo  AM  13, kým sa na displeji nezobrazí požadovaná úroveň predvoľby MW.

### Poznámka:

Na každej úrovni predvolby môžete uložiť vysielacie frekvencie maximálne 6 rozhlasových staníc.

## Nastavenie rozhlasovej stanice

Stlačením tlačidla < ② / > ③ môžete vyhľadávať rozhlasovú stanicu buď manuálne, alebo pomocou automatického vyhľadávania, alebo môžete prepínať medzi uloženými rozhlasovými stanicami. Vopred nastavte požadovanú funkciu v ponuke používateľa (pozri kapitolu „Nastavenia používateľa“, odsek „Nastavenie v ponuke používateľa“, bod „AUTO1/AUTO2/MANUAL“).

### Začiatok vyhľadávania rozhlasových staníc (Nastavenie „AUTO1“)

➤ Krátko stláčajte tlačidlo < ② / > ③, kým nenastavíte nasledujúcu rozhlasovú stanicu.

### Poznámky:

- Ak priradíte prednosť rozhlasovým stanicám vysielajúcim iba dopravné správy (☞), zariadenie bude vyhľadávať iba takéto rozhlasové stanice.
- Citlivosť vyhľadávania rozhlasových staníc je možné nastaviť (pozri kapitolu „Nastavenia používateľa“, odsek „Nastavenie v ponuke používateľa“, bod „LO.S“).

### Manuálne nastavenie rozhlasových staníc (Nastavenie „MANUAL“)

➤ Jeden alebo viackrát krátko stláčajte tlačidlo < ② / > ③, čím budete postupne meniť frekvenciu.

➤ Podržte stlačené tlačidlo < ② / > ③, čím sa frekvencia bude meniť rýchlejšie.

### Výber jednej z nastavených rozhlasových staníc (nastavenie „AUTO2“)

➤ Krátko stláčajte tlačidlo < ② / > ③, kým na nasledujúce voľné miesto nepridáte predvolenú rozhlasovú stanicu.

## Funkcia PTY

Rozhlasová stanica môže poskytovať informácie o obsahu programu, ktorý vysiela, napr. KULTÚRA, POP, JAZZ, ROCK, ŠPORT alebo VEDA. Pomocou funkcie PTY môžete cieľne vyhľadávať určitý typ programu, napr. hudbu alebo športové správy. Funkciu PTY nepodporujú všetky rozhlasové stanice.

### Výber typu programu a vyhľadávanie rozhlasovej stanice

Môžete si vybrať obľúbený alebo uložený typ programu (pozri odsek „Uloženie typu programu“).

➤ Krátko stlačte tlačidlo **MENU** ⑮.

Zobrazí sa ponuka funkcie PTY.

➤ Stláčajte tlačidlo **AM** ⑬ / **FM** ⑭, kým sa nezobrazí požadovaný typ programu. alebo

➤ Stlačte tlačidlo zo súboru tlačidiel **1 - 6** ⑪, ktorým sa spúšťa požadovaný typ programu.

➤ Krátko stláčajte tlačidlo < ② / > ③, čím spustíte vyhľadávanie nasledujúcej rozhlasovej stanice, ktorá vysiela požadovaný typ programu.

➤ Krátko stlačte tlačidlo **MENU** ⑮, ak chcete ukončiť ponuku funkcie PTY alebo zrušiť vyhľadávanie.

### Poznámky:



- Ak zariadenie nenájde žiadnu rozhlasovú stanicu vysielajúcu požadovaný program, zobrazí sa na krátky čas na displeji správa „NO PTY“. Zariadenie spustí rozhlasovú stanicu, ktorá vysiela ako posledná.
- Jazyk, v ktorom sa budú zobrazovať typy programov, sa dá nastaviť (pozri odsek „Nastavenie jazyka pre typy programov“).

### Uloženie typu programu

Typy programov môžete uložiť na tlačidlá zo súboru tlačidiel a následne ich pri vyhľadávaní stlačením vyvolať.



➤ Krátko stlačte tlačidlo **MENU** ⑮, ak chcete otvoriť ponuku funkcie PTY.



- Stláčajte tlačidlo **AM**  (13) / **FM**  (14), kým sa nezobrazí požadovaný typ programu.
- Dlhším podržaním tlačidla (2 sekundy) zo súboru tlačidiel **1 – 6** (11) uložíte typ programu.
- Krátko stlačte tlačidlo **MENU** (15), ak chcete ukončiť ponuku funkcie PTY.

### Nastavenie jazyka pre typy programov

Jazyk, v ktorom sa budú typy programov zobrazovať, sa dá nastaviť.

- Krátko stlačte tlačidlo **MENU** (15), ak chcete otvoriť ponuku funkcie PTY.
- Krátko stlačte tlačidlo **DISP** (12), ak chcete otvoriť ponuku jazykov.
- Stláčajte tlačidlo **AM**  (13) / **FM**  (14), kým sa nezobrazí požadovaný jazyk (ENGLISH/FRANÇAIS/DEUTSCH).
- Krátko stlačte tlačidlo **DISP** (12).
- Krátko stlačte tlačidlo **MENU** (15), ak chcete ukončiť ponuku funkcie PTY.

### Oloženie rozhlasovej stanice/výber uloženej rozhlasovej stanice

- Vyberte požadovanú úroveň predvoľby.
- Vyberte požadovanú rozhlasovú stanicu.
- Dlhším podržaním tlačidla (2 sekundy) zo súboru tlačidiel **1 – 6** (11) uložíte rozhlasovú stanicu na dané tlačidlo.  
alebo
- Krátko stlačte tlačidlo zo súboru tlačidiel **1 – 6** (11), čím spustíte rozhlasovú stanicu, ktorá je na danom tlačidle uložená.

### Automatické ukladanie rozhlasových staníc (Travelstore)

S funkciou Travelstore sa automaticky na aktuálnej úrovni predvoľby uloží 6 rozhlasových staníc regiónu, v ktorom sa práve nachádzate. Rozhlasové stanice, ktoré boli vopred uložené na aktuálnej úrovni predvoľby, budú pri tomto procese odstránené.

Ak chcete zapnúť funkciu Travelstore, vyberte v ponuke používateľa položku „A-MEMORY“ (pozri kapitolu „Nastavenie v ponuke používateľa“, odsek „Nastavenie používateľa“).

#### Poznámky:

Ak priradíte prednosť rozhlasovým stanicám vysielajúcim iba dopravné správy () , zariadenie bude ukladať iba takéto rozhlasové stanice.

### Zapnutie/vypnutie

- Dlhším stlačením tlačidla (2 sekundy) **FM** (14) zapnete alebo vypnete uprednostňovanie vysielania dopravných správ.

Pri zapnutom uprednostňovaní vysielania dopravných správ sa na displeji zobrazí znak () dopravnej zápchy. Pri zapnutom uprednostňovaní vysielania dopravných správ sa počas hlásenia dopravných správ sa na displeji zobrazí nápis „TRAFFIC“.

#### Poznámky:

- Hlasitosť, ktorú upravíte počas takéhoto vysielania dopravných správ, sa uloží do pamäti a pri nasledujúcom vysielaní bude znovu nastavená.
- Ak chcete prerušiť vysielanie dopravných správ, stlačte na 2 sekundy tlačidlo **FM** (14).

### Zmena spôsobu zobrazovania

- Tlačidlo **DISP** (12) stlačte jedenkrát alebo dvakrát a vyberte si z ponúknutých zobrazení:

Zobrazenie	Vysvetlenie
<b>FREQ/PS</b>	Frekvencia/názov rozhlasovej stanice
<b>R-TEXT</b>	Rádiotext
<b>CLOCK</b>	Čas

- Dlhším stlačením tlačidla (2 sekundy) **DISP** (12) sa budú spôsoby zobrazenia pravidelne meniť.

## Ovládanie jednotky CD/MP3/WMA:

### Základné informácie

Toto zariadenie prehráva zvukové disky CD (CDDA), ako aj disky CD-R/RW, s údajmi vo formáte Audio, MP3 alebo WMA.



#### **Nebezpečenstvo poškodenia jednotky CD!**

Do zariadenia nevkladajte disk mini CD (s priemerom 8 cm) ani CD s nepravidelným obrysom (Shape CD).

Na poškodenie jednotky CD diskami CD, ktoré nie sú pre túto jednotku určené, sa nevzťahuje nijaká záruka.

#### **Poznámky:**

- Bezpečné používanie jednotky CD zabezpečíte iba diskami CD s logom Compact-Disk.
- Spoločnosť Blaupunkt nemôže zaručiť, že v jednotke CD tohto zariadenia budú spoľahlivo fungovať disky CD s ochranou proti prepisaniu, ako aj disky všetkých značiek na trh.

Pred používaním jednotky CD/MP3/WMA sa oboznámte s týmito informáciami:

- Tvorba názvov skladieb a zoznamov:
  - maximálne 16 znakov vrátane koncovky .mp3 alebo .wma (pri väčšom počte znakov sa rozpoznávacía schopnosť názvov skladieb a priečinkov znižuje),
  - nepoužívajte diakritiku ani špeciálne znaky.
- Formáty diskov CD: zvukový disk CD (CDDA), disk CD-R/RW, Ø: 12 cm
- Údajový formát disku CD: ISO 9669 Level 1 a 2, Joliet
- Rýchlosť zápisu diskov CD: max. 16-rýchlostne (odporúčané)

- Koncovky pri hudobných formátoch:
  - .MP3 pre hudobný formát MP3
  - .WMA pre hudobný formát WMA
- Hudobný formát WMA musí byť bez systému DRM a kompatibilný s verziou programu Windows Media Player 8 alebo novšou
- Značky ID3 formátu MP3: verzie 1 a 2
- Bitová rýchlosť pri tvorbe zvukových údajov:
  - Formát MP3: 32 až 320 kb/s
  - Formát WMA: 32 až 192 kb/s
- Max. počet skladieb a priečinkov: 999 titulov, 99 priečinkov

### Zmena v jednotke CD/MP3/WMA

- Stláčajte tlačidlo vypnutia/zapnutia (4), kým sa na displeji nezobrazí nápis „CD“.

#### **Poznámka:**

Jednotka CD/MP3/WMA môže byť vybratá iba vtedy, keď sa v nej nachádza disk CD.

### Vkladanie disku CD

#### **Poznámka:**

Automatickému vkladaniu disku CD nijakým spôsobom nebráňte ani nepomáhajte.

- Vkladajte disk CD do jednotky CD (5), kým nepocítite mechanický odpor.

Jednotka CD proces vkladania dokončí automaticky a začne sa prehrávanie. Ak je disk CD vložený v jednotke CD, na displeji sa zobrazí znak prehrávania CD.

### Vybratie disku CD

#### **Poznámky:**

- Disk CD, ktorý nevyberiete z jednotky CD do 10 sekúnd, jednotka CD znovu vsunie naspäť.
- Disk CD sa vysunie aj v prípadoch úplného vypnutia zariadenia alebo zmeny zdroja zvukového signálu.
- Ak chcete odobrať vysunutý disk CD, stlačte tlačidlo (7)

## Výber skladby

- Krátko stlačíte tlačidlo < ② / > ③, čím sa posúvate vo výbere skladieb dopredu/dozadu.

### Poznámka:

Krátkym stlačením tlačidla < ② sa spustí vybratá skladba odznovu.

## Výber priečinkov (iba pri jednotke MP3/WMA)

- Stlačením tlačidla **AM**  ⑬ / **FM** ⑭ predchádzate dopredu/dozadu medzi priečinkami.

## Priamy výber skladby

Inú skladbu si môžete vybrať aj bez toho, aby ste prerušili prehrávanie tej, ktorú práve počúvate.

- Krátko stlačíte tlačidlo **MENU** ⑮. Na displeji sa na krátky čas zobrazí nápis „FLD SEL“.
- Stlačíte tlačidlo < ② na jednotke MP3/WMA, čím prejdete z aktuálneho priečinka do nadradeného priečinka.
- Raz alebo viackrát stlačíte tlačidlo **AM**  ⑬ / **FM** ⑭ alebo otočíte tlačidlom vypnutia/zapnutia ④, čím vyberiete skladbu, prípadne priečinkov, ktorý je umiestnený v inom nadradenom priečinku jednotky MP3/WMA.
- Stlačíte tlačidlo **AUD** ⑨, čím spustíte vybratú skladbu alebo otvoríte priečinkov.

### Poznámka:

Stlačením tlačidla **MENU** ⑮ môžete priamy výber prerušiť bez toho, aby ste spustili novú skladbu.

## Rýchle pretáčanie

- Podržte stlačené tlačidlo < ② / > ③, kým sa nepresuniete na požadované miesto v titule.

## Prerušenie prehrávania

- Stlačíte tlačidlo **6**  ⑪, čím prerušíte prehrávanie („PAUSE“), prípadne ho znovu spustíte.

## Prehratie všetkých skladieb

Pomocou funkcie prehľadávania sa prehrá každá skladba na disku CD v dĺžke 10 sekúnd.

- Stlačíte tlačidlo **2 SCAN** ⑩, čím spustíte prehrávanie („SCN TRCK“), prípadne znovu spustíte aktuálnu skladbu („SCN OFF“).

## Prehrávanie skladieb v náhodnom poradí

- Stlačíte tlačidlo **3 MIX** ⑪, čím spustíte funkciu MIX (zvukový disk CD: „MIX CD“; MP3: „MIX FLDR“), prípadne ju vypnete („MIX OFF“).

Ak je funkcia MIX zapnutá, na displeji sa zobrazí symbol **MIX**

## Opakované prehrávanie jednotlivých skladieb alebo celých zoznamov

- Jedenkrát alebo dvakrát stlačíte tlačidlo **4 RPT** ⑩, čím budete prepínať medzi režimami prehrávania:

Zariadenie	Zobrazenie	Vysvetlenie
CD	<b>RPT TRCK</b>	Opätovné prehrávanie skladby
MP3/WMA	<b>RPT FILE</b>	Opätovné prehrávanie skladby
	<b>RPT FLDR</b>	Opätovné prehrávanie priečinka
Všeobecné	<b>RPT OFF</b>	Obyčajné prehrávanie

Ak je zapnutá funkcia RPT, na displeji sa zobrazí znak **RPT**

## Zmena spôsobu zobrazovania

- Raz alebo viackrát stlačte tlačidlo **DISP** (12), čím môžete meniť spôsoby zobrazovania:

Zariadenie	Zobrazenie	Vysvetlenie
CD	<b>D-TITLE</b>	Názov disku CD
	<b>T-TITLE</b>	Názov skladby
	<b>P-TIME</b>	Dĺžka skladby/ číslo skladby
	<b>CLOCK</b>	Čas
MP3/WMA	<b>TITLE</b>	Názov skladby*
	<b>ALBUM</b>	Názov albumu*
	<b>FOLDER</b>	Názov priečinka
	<b>FILE</b>	Názov súboru
	<b>P-TIME</b>	Dĺžka skladby/ číslo skladby
	<b>CLOCK</b>	Čas

\* Iba v prípade uloženej značky ID3

- Dlhším stlačením tlačidla (2 sekundy) **DISP** (12) sa budú spôsoby zobrazenia pravidelne meniť.

## Nastavenie zvuku

Nastavenie v ponuke Audio, ako aj špecifické nastavenie úrovne, sa uloží iba pre aktuálne používaný zdroj zvukového signálu.

### Otvorenie a zatvorenie ponuky Audio

- Stláčajte tlačidlo vypnutia/zapnutia (4), kým nevyberiete požadovaný zdroj zvukového signálu.
- Krátko stlačte tlačidlo **AUD** (9), ak chcete otvoriť ponuku Audio.
- Stláčajte tlačidlo **AUD** (9), kým sa nedostanete na požadovanú položku v ponuke.
- Vykonajte požadované nastavenie (pozri nasledujúci odsek).
- Krátkym stlačením tlačidla **MENU** (15) ukončíte ponuku Audio.

### Vykonanie nastavení v ponuke Audio

#### SW L

#### (iba v modeli Buenos Aires 200)

Úroveň basového reproduktora Nastavenia: -15 až +15.

- Nastavenie vykonajte otáčaním tlačidla vypnutia/zapnutia (4)

#### X-BASS

Zosilnenie basového zvuku pri nízkej hlasitosti. Nastavenia: OFF (vypnuté), 1, 2 (najsilnejšie zosilnenie).

- Otáčaním tlačidla vypnutia/zapnutia (4) prechádzate medzi položkami nastavenia.

#### NATURAL/ROCK/POPS/EASY/TOP40/JAZZ/GAME/USER

Nastavenia ekvalizéra: NATURAL, ROCK, POPS, EASY, TOP40, JAZZ, GAME.

Položka „USER“ nie je nastavením ekvalizéra a ako položka sa v ponuke zobrazí iba v prípade, ak ste nejakým spôsobom ručne menili nastavenia úrovní upravujúce basové, stredové a vyškové frekvenčné pásma. Ak si vyberiete niektoré z prednastavení, ktoré ponúka ekvalizér, bude toto

vybraté nastavenie uprednostnené pred predchádzajúcim manuálnym nastavením.

- Otáčaním tlačidla vypnutia/zapnutia ④ prechádzate medzi položkami nastavenia.

### BAS L

Úroveň basového frekvenčného pásma. Nastavenia: -7 až +7.

- Nastavenie vykonáte otáčaním tlačidla vypnutia/zapnutia ④

### MID L

Úroveň stredného frekvenčného pásma. Nastavenia: -7 až +7.

- Nastavenie vykonáte otáčaním tlačidla vypnutia/zapnutia ④

### TRE L

Úroveň výškového frekvenčného pásma. Nastavenia: -7 až +7.

- Nastavenie vykonáte otáčaním tlačidla vypnutia/zapnutia ④

### BAL

Rozdelenie hlasitosti naľavo/napravo (Balance). Nastavenia: L 9 (naľavo) až R 9 (napravo).

- Nastavenie vykonáte otáčaním tlačidla vypnutia/zapnutia ④

### FAD

Rozdelenie hlasitosti vpredu/vzadu (Fader). Nastavenia: F 9 (vpredu) až R 9 (vzadu).

- Nastavenie vykonáte otáčaním tlačidla vypnutia/zapnutia ④

## Nastavenie úrovne zvuku pre zdroj zvukového signálu

Úroveň zvuku je možné nastaviť pre každý zdroj zvukového signálu samostatne, napr. ak chcete dosiahnuť nastavenie jednotnej úrovne reprodukováného zvuku pre všetky zdroje zvukového signálu. Nastavenia: Pre AUX -8 až +8, pre všetky ostatné zdroje zvukového signálu -8 až 0.

- Stláčajte tlačidlo vypnutia/zapnutia ④, kým nevyberiete požadovaný zdroj zvukového signálu.

- Podržte 2 sekundy stlačené tlačidlo **AUD** ⑨.

- Krátko stlačte tlačidlo **AUD** ⑨, ak chcete otvoriť položku ponuky „V-OFF“.

- Nastavenie vykonáte otáčaním tlačidla vypnutia/zapnutia ④

- Krátkym stlačením tlačidla **MENU** ⑮ ukončíte ponuku.

## Nastavenie nízkopriepustného filtra pre basový reproduktor (iba v modeli Buenos Aires 200)

Nastavenie je možné iba v prípade, ak je v ponuke používateľa vybrané nastavenie SWPRE SW. Nastavenia: THRU (žiadny nízkopriepustný filter), 80H (Hz), 120H (Hz), 160H (Hz).

- Podržte 2 sekundy stlačené tlačidlo **AUD** ⑨.

Je vybraná položka ponuky „LPF“.

- Nastavenie vykonáte otáčaním tlačidla vypnutia/zapnutia ④

- Krátkym stlačením tlačidla **MENU** ⑮ ukončíte ponuku.

## Nastavenie druhu reproduktorov

Na optimalizáciu zvuku nastavte pripojené reproduktory. Nastavenia: SP OFF (žiadny typ), SP 5/4 (reproduktor s priemerom 4 alebo 5 palcov), SP 6\*9/6 (reproduktor s priemerom 6 alebo 6x9 palcov), SP OEM (originálny reproduktor spoločnosti Blaupunkt).

- Stláčajte tlačidlo vypnutia/zapnutia ④, kým nevyberiete položku „NO SRC“.

- Krátko stlačte tlačidlo **AUD** ⑨.

- Otáčaním tlačidla vypnutia/zapnutia ④ prechádzate medzi položkami nastavenia.

- Krátko stlačte tlačidlo **AUD** ⑨, ak chcete ponuku zatvoriť.

## Nastavenia používateľa

### Otvorenie a zatvorenie ponuky používateľa

- Krátkym stlačením tlačidla **MENU** (15) na 2 sekundy otvoríte ponuku.
- Stláčajte tlačidlo **AM** (13) / **FM** (14), kým sa nezobrazí požadovaná položka ponuky.
- Vykonaňte požadované nastavenie (pozri nasledujúci odsek).
- Krátkym stlačením tlačidla **MENU** ukončíte ponuku.

### Nastavenie v ponuke používateľa

#### LO.S

Možné iba pri ovládaní rádia: Zapnutie a vypnutie jemnej citlivosti pri vyhľadávaní rozhlasových staníc. Nastavenia: ON (zapnuté), OFF (vypnuté).

- Stláčaním tlačidla <2/> (3) listujete v rôznych položkách nastavenia.

#### NEWS

Možné iba v prípade, že je vybraný zdroj zvukového signálu: Zapnutie a vypnutie prednosti vysielania správ pred počúvaním jednotky CD, MP3, WMA alebo AUX a nastavenie minimálneho odstu- pu medzi dvoma prepnutiami z dôvodu vysielania správ. Nastavenia: OFF (vypnuté), 00M (žiadny odstup), 10M – 90M (minimálny odstup 10 až 90 minút v 10-minútových krokoch).

- Stláčaním tlačidla <2/> (3) listujete v rôznych položkách nastavenia.

#### Poznámka:

Správne prepínanie na vysielanie správ umožní- te iba vtedy, ak vo funkcii PTY vyberiete po- ložku „NEWS“.

#### AUTO1/AUTO2/MANUAL

Možné iba pri ovládaní rádia: výber režimu na nastavovanie rozhlasových staníc. Nastavenia: AUTO1 (vyhľadávanie rozhlasových staníc), AUTO2 (vyberanie medzi uloženými rozhlasovými

stanicami), MANUAL (manuálne nastavenie frek- vencie).

- Stláčaním tlačidla <2/> (3) listujete v rôz- nych položkách nastavenia.

#### A-MEMORY

Možné iba pri ovládaní rádia: automatické vyhľa- dávanie a ukladanie rozhlasových staníc (Travel- store).

- Podržte 2 sekundy stlačené tlačidlo **AUD** (9).

Zariadenie uloží 6 rozhlasových staníc na ak- tuálnej úrovni predvoľby na tlačidlá zo súboru tlačidiel **1 – 6** (11). Na vlnovej dĺžke FM môže- te po zmene úrovne predvoľby ukladať ďalšie rozhlasové stanice zopakovaním príkazu na automatické vyhľadávanie a ukladanie.

#### AF

Možné iba v prípade, že je vybraný zdroj zvukové- ho signálu: Zapnutie alebo vypnutie vyhľadávania alternatívnej frekvencie (funkcia RDS). Nastave- nia: ON (zapnuté), OFF (vypnuté).

- Stláčaním tlačidla <2/> (3) listujete v rôz- nych položkách nastavenia.

Ak je funkcia vyhľadávania alternatívnej frekven- cie (funkcia RDS) zapnutá, pri zlom prijíme signálu od jednej rozhlasovej stanice sa zariadenie pokúsi preladit' na inú rozhlasovú stanicu vysielajúcu rov- naký typ programu.

#### REG

Možné iba v prípade, že je vybraný zdroj zvukové- ho signálu: Zapnutie alebo vypnutie funkcie re- gionálnej služby. Nastavenia: ON (zapnuté), OFF (vypnuté).

- Stláčaním tlačidla <2/> (3) listujete v rôz- nych položkách nastavenia.

Pri zapnutej funkcii regionálnej služby bude zaria- denie vyhľadávať iba na alternatívnej frekvencii takej rozhlasovej stanice, ktorá vysiela rovnaký regionálny program.

**ATPS**

Možné iba v prípade, že je vybraný zdroj zvukového signálu: zapnutie a vypnutie automatického vyhľadávania rozhlasových staníc s vysielaním dopravných správ. Nastavenia: ON (zapnuté), OFF (vypnuté).

➤ Stláčaním tlačidla <2/> ③ listujete v rôznych položkách nastavenia.

Ak je funkcia ATPS zapnutá a v jednotke CD, MP3, WMA alebo AUX sa pri zapnutom uprednostňovaní vysielania dopravných správ stratí signál rozhlasovej stanice vysielajúcej dopravné správy, zariadenie začne v pozadí automaticky hľadať inú vhodnú rozhlasovú stanicu.

**MONO**

Možné iba pri ovládaní rádia: zapnutie a vypnutie funkcie monoprehrávania pre rozhlasové stanice. Nastavenia: ON (zapnuté), OFF (vypnuté).

➤ Stláčaním tlačidla <2/> ③ listujete v rôznych položkách nastavenia.

**SCL**

Zapnutie a vypnutie automatickej zmeny spôsobov zobrazenia. Nastavenia: AUTO (zapnuté), MANU (vypnuté).

➤ Stláčaním tlačidla <2/> ③ listujete v rôznych položkách nastavenia.

**DEMO**

Zapnutie alebo vypnutie režimu Demo. Nastavenia: ON (zapnuté), OFF (vypnuté).

➤ Stláčaním tlačidla **AUD** ⑨ na 2 sekundy listujete v rôznych položkách nastavenia.

**DIM**

Zapnutie alebo vypnutie automatického prispôsobovania jasu displeja jasu okolitého prostredia. Nastavenia: ON (zapnuté), OFF (vypnuté).

➤ Stláčaním tlačidla <2/> ③ listujete v rôznych položkách nastavenia.

**SPRM**

Možné iba pri ovládaní jednotky MP3 a WMA: zapnutie alebo vypnutie funkcie Supreme. Nastavenia: ON (zapnuté), OFF (vypnuté).

➤ Stláčaním tlačidla <2/> ③ listujete v rôznych položkách nastavenia.

Funkcia Supreme zlepšuje zvukovú kvalitu pri skladbách kódovaných nižšími bitovými frekvenciami. Vďaka kódovaniu nízkou bitovou frekvenciou sú vyššie bitové frekvencie v skladbe nevýrazné. Pri prehrávaní funkcia Supreme nanovo prepočíta oblasť zvukov s vyššou frekvenciou, čím sa rozšíri zvukové spektrum. Pri skladbách s vyššou alebo premenlivou bitovou frekvenciou, ktoré majú menej členitú frekvenčnú škálu, dokáže funkcia Supreme docieľiť iba mierne zlepšenie kvality zvuku.

**NAME SET**

Možné iba pri ovládaní jednotky AUX: Výber názvu vstupu AUX. Nastavenia: AUX, TV, VIDEO, GAME, PORTABLE, DVD.

➤ Podržte 2 sekundy stlačené tlačidlo **AUD** ⑨.

➤ Stláčaním tlačidla <2/> ③ listujete v rôznych položkách nastavenia.

**Poznámka:**

10 sekúnd po poslednom stlačení akéhokoľvek tlačidla sa ponuka automaticky zatvorí.

Jednotka AUX bude mať novonastavený názov.

**SYNC**

Možné iba v prípade, že je vybraný režim „NO SRC“: Zapnutie alebo vypnutie automatickej synchronizácie času medzi zariadením a rozhlasovou stanicou vysielajúcou informácie vo formáte RDS. Nastavenia: ON (zapnuté), OFF (vypnuté).

➤ Stláčaním tlačidla <2/> ③ listujete v rôznych položkách nastavenia.

**Poznámka:**

Pokiaľ je automatická synchronizácia zapnutá, manuálne nastavovanie času nie je možné.

### SWPRE

#### (iba v modeli Buenos Aires 200)

Možné iba v prípade, že je vybratý režim „NO SRC“: nastavenie výstupu predzosilňovača. Nastavenia: R (maximálne zosilnenie), SW (basový reproduktor).

➤ Stláčaním tlačidla < ② / > ③ listujete v rôznych položkách nastavenia.

Pri nastavení „R“ je pri výstupe z predzosilňovača k dispozícii celé frekvenčné spektrum. Pri nastavení „SW“ môžete pre basový reproduktor nastaviť filter nízkeho frekvenčného pásma (pozri kapitolu „Nastavenie zvuku“, odsek „Nastavenie filtra nízkeho frekvenčného pásma pre basový reproduktor“).

### AUX

Možné iba v prípade, že je vybratý režim „NO SRC“: Nastavenie vstupu AUX. Nastavenia: OFF (jednotka AUX sa nedá vybrať), ON1 (jednotka AUX sa dá vybrať), ON2 (jednotka AUX sa dá vybrať, zapnuté redukovanie hlasitosti, pozri na spodnú stranu).

➤ Stláčaním tlačidla < ② / > ③ listujete v rôznych položkách nastavenia.

Pri nastavení „ON2“: Ak sa zariadenie vypne, kým je jednotka AUX v prevádzke, po nasledovnom zapnutí sa v nízkej hlasitosti spustí aj jednotka AUX („ATT ON“, zapnutá redukcia hlasitosti). Tlačidlo vypnutia/zapnutia ④ otočte o jednu pozíciu v smere hodinových ručičiek, čím aktivujete poslednú nastavenú úroveň hlasitosti („ATT OFF“, vypnutá redukcia hlasitosti).

### OFF

Možné iba v prípade, že je vybratý režim „NO SRC“: nastavenie času, po automatickom vypnutí zariadenia v režime „NO SRC“. Nastavenia: OFF (vypnuté), 20M (minúty), 40M (minúty), 60M (minúty).

➤ Stláčaním tlačidla < ② / > ③ listujete v rôznych položkách nastavenia.

#### Poznámka:

Ak je nastavené automatické vypnutie (nastavenie 20M, 40M alebo 60M), automaticky sa vypne aj režim Demo.

### CD READ

Možné iba v prípade, že je vybratý režim „NO SRC“: nastavenie prehrávania disku CD. Nastavenia: 1 (pre zvukové disky CD a disky CD vo formáte MP3/WMA), 2 (iba pre zvukové disky CD).

➤ Stláčaním tlačidla < ② / > ③ listujete v rôznych položkách nastavenia.

Pri nastavení položky „1“ rozpozná zariadenie automaticky zvukové disky CD, ako aj disky CD vo formáte MP3/WMA, a začne ich prehrávať. Pri tomto nastavení sa disky CD s ochranou proti kopírovaniu nedajú prehrávať. Pri nastavení položky „2“ rozpozná zariadenie automaticky iba zvukové disky CD, avšak nie disky CD vo formáte MP3/WMA. Pri tomto nastavení sa dajú prehrávať mnohé disky CD s ochranou proti kopírovaniu.

### Manuálne nastavenie času

Nastavenie je možné iba v prípade, ak je v ponuke používateľa vybrané nastavenie „SYNC OFF“.

➤ Stláčajte tlačidlo **DISP** ⑫, kým sa na displeji nezobrazí čas.

➤ Podržte 2 sekundy stlačené tlačidlo **DISP** ⑫.

➤ Stláčaním tlačidla **AM** ⑬ / **FM** ⑭ nastavíte hodiny.

➤ Stláčaním tlačidla < ② / > ③ nastavíte minúty.

➤ Krátko stlačte tlačidlo **DISP** ⑫.



## Ďalšie funkcie

### Externé zdroje zvukového signálu

#### Zapojenie externých zdrojov zvukového signálu

Externé zdroje zvukového signálu, napr. prehrávač diskov CD, prehrávač diskov MiniDisc, prehrávač skladieb vo formáte MP3, môžete napojiť cez predný vstup AUX-IN (8) (vstup AUX) a následne prehrávať cez reproduktory zariadenia.

#### Nastavenie jednotky AUX

➤ Stlačíte tlačidlo vypnutia/zapnutia (4), kým sa na displeji nezobrazí nápis „AUX“.

#### Poznámka:

- Keď nie je pripojený žiadny externý zdroj zvukového signálu, vstup jednotky AUX môžete vypnúť (pozri kapitolu „Nastavenia používateľa“, odsek „Nastavenie v ponuke používateľa“, bod „AUX“).
- Jednotku AUX môžete nazvať aj iným názvom ako len jednotka AUX (pozri kapitolu „Nastavenia používateľa“, odsek „Nastavenie v ponuke používateľa“, bod „NAME SET“).

### Obnovenie nastavení od výrobcu zariadenia

➤ Stlačte tlačidlo Reset (10) pomocou špicatého predmetu (napr. ihla alebo pero).

Nastavenia od výrobcu zariadenia v ponuke používateľa:

SYNC	ON	AF	ON
DIM	OFF	REG	ON
SWPRE	R	ATPS	ON
SPRM	ON	MONO	OFF
NEWS	OFF	SCL	OFF
LO.S	OFF	AUX	ON1
DEMO	OFF	CD READ	1

## Technické údaje

#### Zosilňovač

Výstupný výkon: 4 x 30 W sínus podľa DIN 45324 pri 14,4 V na 4 Ω.

Max. výkon 4 x 50 W

#### Tuner

Vlnové rozsahy (Európa):

UKW (FM): 87,5 – 108 MHz

MW: 531 – 1 611 kHz

LW: 153 – 281 kHz

FM – Prenosové pásmo:

30 – 15 000 Hz

#### Prehrávač CD

Prenosové pásmo:

20 – 20 000 Hz

#### Výstup predzosilňovača (iba v modeli Buenos Aires 200)

2 kanály: 2 V

#### Citlivosť vstupu

Vstup AUX: 1,2 V/10 kΩ

#### Rozmery a hmotnosť

Š x V x H (mm): 182 x 53 x 155

Hmotnosť: pribl. 1,30 kg

Zmeny vyhradené

## SK – Návod na inštaláciu

---



### Bezpečnostné pokyny

Počas montáže a zapojenia rešpektujte následné bezpečnostné pokyny.

- Odpojte záporný pól akumulátora! Rešpektujte pri tom bezpečnostné pokyny výrobcu vozidla.
- Pri vŕtaní otvorov dávajte pozor na to, aby sa nepoškodili žiadne diely vozidla.
- Prierez kábla kladného a záporného pólu nesmie byť menší ako 1,5 mm<sup>2</sup>.
- **Koncovky elektroinštalácie vozidla sa do rádia nesmú zapojiť!**  
Potrebný kábel s adaptérom pre vaše vozidlo obdržíte v špecializovaných predajniach BLAUPUNKT.
- V závislosti od konštrukcie sa môže postup pri vašom vozidle od tu popísaného postupu líšiť. Za škody spôsobené montážou alebo neodborným pripojením nepreberáme záruku.

Ak by tu uvedené pokyny na montáž nezodpovedali vášmu vozidlu, obráťte sa prosím na špecializovaného predajcu fy Blaupunkt, výrobcu vášho vozidla alebo na našu zákaznícku linku.

Pri montáži zosilňovača alebo meniča je bezpodmienečne nutné najprv zapojiť kostru prístroja, než sa nakontaktujú zástrčky do zásuvky Line-In alebo Line-Out.

**Kostrы cudzích prístrojov sa nesmú napojiť na kostru (schránku) autorádia.**

---

**Dodávané montážne a pripojovacie dielce**

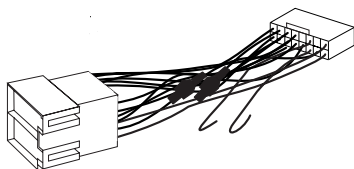
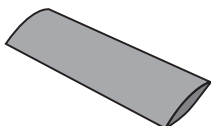
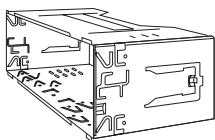

**Ako osobitné príslušenstvo dostanete**

Montážne súpravy

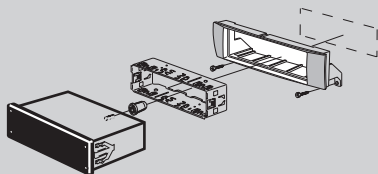

7 608 . . . . .

1.

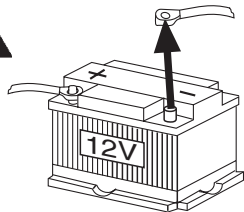

2.

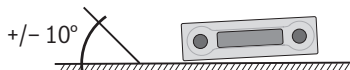
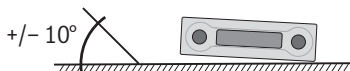
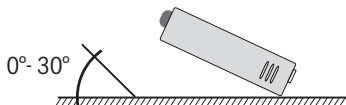

3.

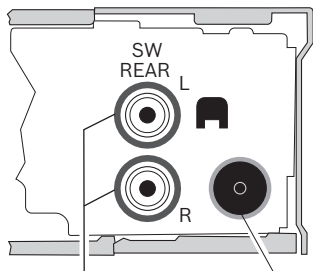

Preamp out  
(Buenos Aires 200)

FM/AM antenna input

4.

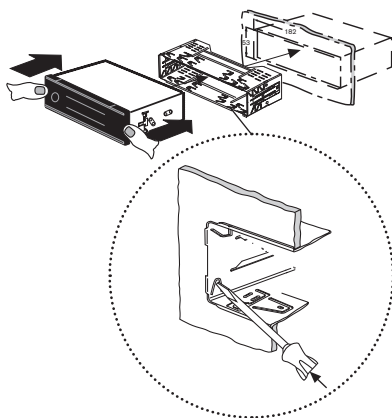

5. Demontáž

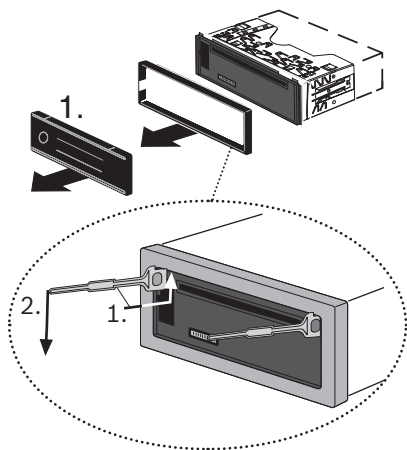

7.

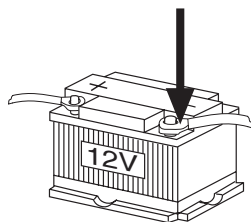

6.

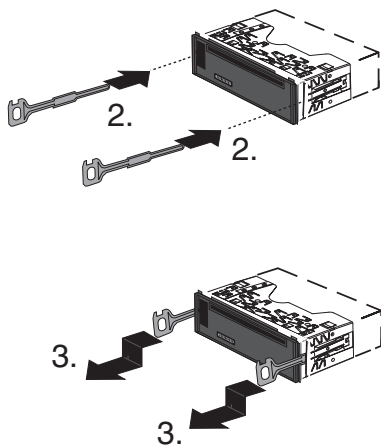

## Návod na inštaláciu

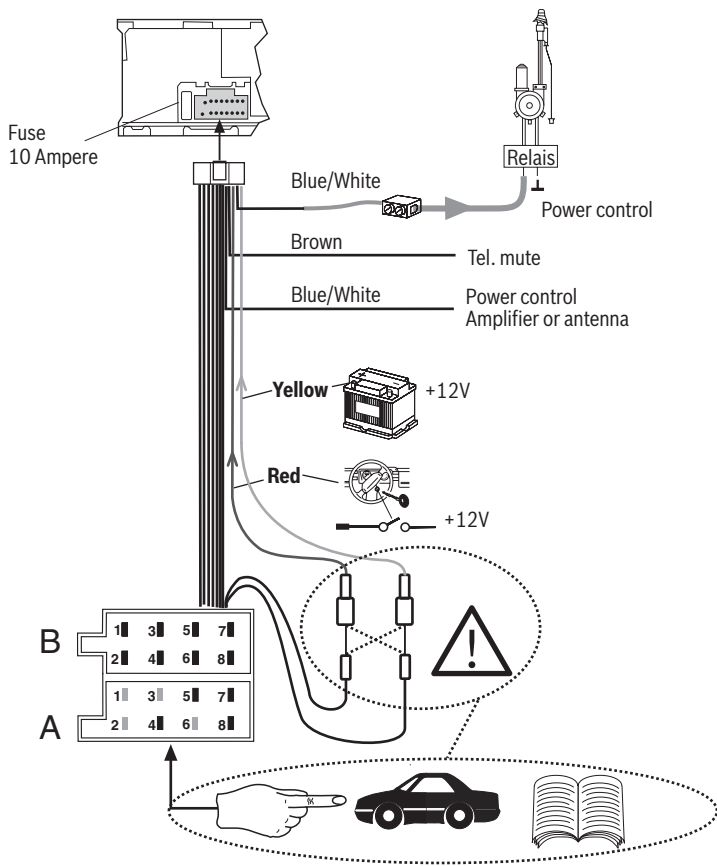

A		B	
1	-	1	Speaker out RR+
2	-	2	Speaker out RR-
3	-	3	Speaker out RF+
4	Permanent +12V	4	Speaker out RF-
5	Aut. antenna	5	Speaker out LF+
6	-	6	Speaker out LF-
7	Kl.15/Ignition	7	Speaker out LR+
8	Masse/GND	8	Speaker out LR-

Zmeny vyhradené!

© 2008 All rights reserved by Blaupunkt. This material may be reproduced, copied or distributed for personal use only.

This product is protected by certain intellectual property rights of Microsoft. Use or distribution of such technology outside of this product is prohibited without a license from Microsoft.

Please keep the filled-in radio pass in a safe place!

Vyplnený dokument o prístroji prosím bezpečne uschovajte!

Country:	Phone:	Fax:	WWW:
Germany	(D) 0180-5000225	05121-49 4002	<a href="http://www.blaupunkt.com">http://www.blaupunkt.com</a>
Austria	(A) 01-610 39 0	01-610 39 391	
Denmark	(DK) 44 898 360	44-898 644	
Finland	(FIN) 09-435 991	09-435 99236	
Great Britain	(GB) 01-89583 8880	01-89583 8394	
Greece	(GR) 210 94 27 337	210 94 12 711	
Ireland	(IRL) 01-46 66 700	01-46 66 706	
Italy	(I) 02-369 62331	02-369 62464	
Luxembourg	(L) 40 4078	40 2085	
Norway	(N) +47 64 87 89 60	+47 64 87 89 02	
Portugal	(P) 2185 00144	2185 00165	
Spain	(E) 902 52 77 70	91 410 4078	
Sweden	(S) 08-7501850	08-7501810	
Switzerland	(CH) 01-8471644	01-8471650	
Czech. Rep.	(CZ) 02-6130 0446	02-6130 0514	
Hungary	(H) 76 889 704	-	
Poland	(PL) 0800-118922	022-8771260	
Turkey	(TR) 0212-335 07 23	0212-346 00 40	
USA	(USA) 800-950-2528	708-6817188	
Brasil (Mercosur)	(BR) 0800 7045446	+55-19 3745 2773	
Malaysia (Asia Pacific)	(MAL) +604-6382 474	+604-6413 640	

11/08 - CMAS/SCS (SK)

## Passport

Name: .....

Type: **7 649...** .....

Serial no.: **BP** .....

 **BLAUPUNKT**

