



Radyo / Kasetçalar

Santa Monica C50

Kullanma ve Montaj Kılavuzu



<http://www.blaupunkt.com>

 **BLAUPUNKT**

Lütfen açınız

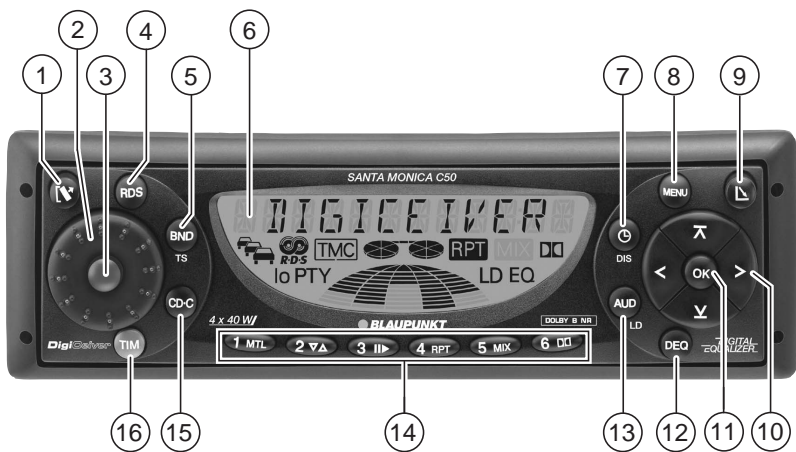

KULLANIM ELEMANLARI

- ① **LR**-tuşu, kumanda panelinin (Release-Panel) kilidini açmak için
- ② Ses şiddeti ayarlayıcısı
- ③ Cihazın açılıp kapanması, cihazın sesini birden düşürme devresi (Mute) için tuş
- ④ **RDS** tuşu, RDS (Radio Data System) konfor fonksiyonunu açmak / kapatmak içindir. Hareketli metinlerin göstergesinin seçilmesi.
- ⑤ **BND** tuşu, FM istasyon kayıt alanlarının ve ayrıca MW (orta dalga) ve LW (uzun dalga) frekans bantlarının seçimi
- ⑥ Ekran
- ⑦ **TS**, Travelstore fonksiyonunu başlatır
- ⑧ **TS**, Travelstore fonksiyonunu başlatır
- ⑨ **TS**, Travelstore fonksiyonunu başlatır
- ⑩ Ekran
- ⑪ **OK** tuşu, menü girişlerinin onaylanması ve tarama (scan) işlevinin başlatılması için
- ⑫ **DEQ** tuşu, ekolayzeri açmak / kapatmak için
- ⑬ **AUD** (Ses) tuşu, bas, tiz, sağ / sol (Balance) ve ön/arka (Fader) ayarları için
- ⑭ **LD**, bas/tiz ses şiddeti ayar fonksiyonunu açmak / kapatmak için
- ⑮ **1 - 6** tuş bloğu
- ⑯ **CD•C** tuşu, radyo, kasetçalar ve CD değiştirici (eğer bağlanmışsa) arasında kaynak seçimi
- ⑰ **TIM** tuşu, trafik yayını alınmasını ve TIM fonksiyonunu (Traffic Information Memory) açmak / kapatmak için

Uyarılar ve aksesuarlar	6	Kasetin çıkarılması	17
Trafik güvenliği	6	Bant sayacının (Counter)	
Montaj	6	sıfırlanması	18
Aksesuarlar	6	Hızlı bant hareketi	18
Çıkarılabilir kumanda paneli .	7	Oynatmaya veya çalmaya	
Açma / Kapatma	8	ara verme (Pause)	18
Ses şiddetinin ayarlanması ...	9	Radyo monitörünü	
Açılış ses şiddetinin ayarlanması ..	9	açma / kapatma	19
Sesi birden düşürme devresi		Boş yerleri atlama (Blankskip) ..	19
(Mute)	9	Band türü seçimi	19
Telefon konuşması /		Dolby* B hisirtisini bastırma	19
Navigasyon sistemi	9	Kasetçalar modunda	
Onay tonu için ses şiddetinin		trafik yayını	19
ayarlanması	10	CD değiştiricisi modu	20
Radyo modu	10	CD değiştirici modunun	
Radyo modunun devreye		başlatılması	20
sokulması	10	CD seçimi	20
RDS Konfor Fonksiyonu (AF, REG) .	10	Parça seçimi	20
Frekans bandının / İstasyon		Hızlı arama işlemi (sesli)	20
kayıt alanının seçilmesi	11	Gösterge değiştirme	20
İstasyonun ayarlanması	11	Tek tek parçaları ya da tüm	
İstasyon arama işleminin		CD'leri tekrar çalma (REPEAT) ..	20
hassasiyetinin ayarlanması	12	Parçaların rastgele sırayla	
İstasyonun hafızaya kaydedilmesi ..	12	çalınması (MIX)	20
İstasyonun otomatik olarak		Tüm CD'lerin tüm parçalarının	
hafızaya kaydedilmesi (Travelstore) .	12	tanıma amaçlı çalınması (SCAN) ..	21
Tanıma amaçlı çalınma		Çalmaya ara verme (PAUSE)	21
süresi ayarı	13	CD'lerin isimlendirilmesi	21
Program tipi (PTY)	13	Tını ve ses şiddeti dağılımı ..	25
Radyo alışının iyileştirilmesi	14	Loudness ses yüksekliğinin	
Hareketli metinlerin		açılması / kapatılması	25
göstergesinin seçilmesi	15	Ekolayzer	26
Trafik yayını	15	Dış ses kaynakları	28
Trafik haberleri hafızası Traffic		Dinamik navigasyon	
Information Memo (TIM)	16	sistemleri için TMC	29
Kasetçalar modu	17	Teknik veriler	29
Kasetin çalınması	17	Montaj kılavuzu	30

UYARILAR VE AKSESUARLAR

Uyarılar ve aksesuarlar

Bir Blaupunkt ürününü seçtiğiniz için teşekkür ederiz. Yeni cihazınızı iyi günlerde kullanmanızı dileriz.

İlk çalıştırma öncesi lütfen kullanım kılavuzunu okuyunuz.

Blaupunkt editörleri, kullanım kılavuzunun açık ve kolay anlaşılır olması için sürekli çalışmaktadırlar. Bununla birlikte kullanım ile ilgili sorularınız olursa, lütfen yetkili satıcıya danışınız ya da ülkenizdeki müşteri danışma hattını arayınız. Telefon numaraları bu kitapçığın arka yüzünde bulunmaktadır.

Avrupa Birliği sınırları içerisinde satılan ürünlerimiz için, üretici garantisi vermekteyiz. Garanti koşulları, www.blaupunkt.de internet adresinden öğrenilebilir ya da doğrudan şu adresten istenebilir:

Blaupunkt GmbH
Danışma hattı
Robert Bosch Str. 200
D-31139 Hildesheim

Trafik güvenliği

⚠ Trafik güvenliği her şeyden daha önemlidir. Oto radyonuzu sadece yol ve trafik koşullarının izin verdiği durumlarda kullanınız. Yola çıkmadan önce cihazınızı tanıyınız.

Polis, itfaiye ve kurtarma hizmetlerinin sesli uyarı sinyalleri aracınızda zamanında duyulabilmelidir. Bu nedenle yolculuk sırasında programınızı ölçülü bir ses şiddetinde dinleyiniz.

Montaj

Eğer oto radyonuzu kendiniz takmak istiyorsanız, kılavuzun sonundaki montaj ve bağlantı bilgi ve uyarılarını okuyunuz.

Aksesuarlar

Yalnızca Blaupunkt onaylı aksesuarlar kullanınız.

Uzaktan kumanda

İsteğe bağlı RC 08 uzaktan kumanda cihazı ile, oto radyonuzun temel işlevlerini direksiyondan güvenli bir şekilde ve kolayca kumanda edebilirsiniz.

Amplifikatör

Tüm Blaupunkt amplifikatörleri kullanılabilir.

CD değiştirici (Changer)

Aşağıdaki Blaupunkt CD değiştiricileri bağlanıp kullanılabilir:

CDC A 06, CDC A 08, CDC A 072 ve IDC A 09.

Bir adaptör kablosu (Blaupunkt no.: 7 607 889 093) üzerinden, CDC A 05 ve CDC A 071 model CD değiştiriciler de bağlanıp kullanılabilir.

ÇIKARILABİLİR KUMANDA PANELİ

Çıkarılabilir kumanda paneli

Hırsızlığa karşı koruma

Cihazınız, hırsızlığa karşı korumak amacıyla, çıkarılabilir kumanda paneli (Flip-Release-Panel) ile donatılmıştır. Bu kumanda paneli olmaksızın cihazın hırsız için bir değeri yoktur.

Cihazınızı hırsızlığa karşı koruyunuz ve aracınızı her terk ettiğinizde kumanda panelini yanınıza alınız. Kumanda panelini otomobil içerisinde, gizli bir yerde de olsa, bırakmayınız. Kumanda paneli yapısı kolayca çıkarılıp takılabilecek biçimde hazırlanmıştır.

Uyarı:

- Kumanda panelini düşürmeyiniz.
- Kumanda panelini doğrudan güneş ışığı veya başka ısı kaynaklarının etkisine maruz bırakmayınız.
- Kumanda panelini birlikte verilen kılıf içerisinde saklayınız.

Kumanda panelinin çıkarılması

⇒ **[V]** ① tuşuna 1 basınız.

Kumanda panelinin kilidi açılır.

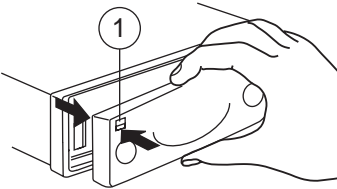

⇒ Kumanda panelini cihazdan önce öne sonra sola doğru çekiniz.

- Kumanda panelinin cihazdan çıkarılmasından sonra cihaz kapanır.
- O andaki tüm ayarlar hafızada saklanır.
- Takılmış bir kaset varsa, cihaz içerisinde kalır.

Kumanda panelinin takılması

- ⇒ Kumanda panelini soldan sağa doğru cihazdaki yuvasına itiniz.
- ⇒ Kumanda panelinin sol yanından yuvasına tam oturuncaya kadar itiniz.

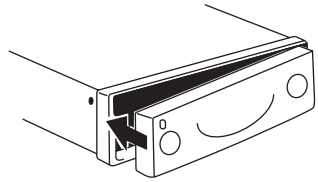

Uyarı:

- Kumanda panelini takarken göstergenin üzerine bastırmayınız.

Eğer kumanda paneli çıkarılırken cihaz açık, yani çalışır durumda ise, yeniden takılma sonrasında, son ayarlar (radyo, kaset veya CD değiştirici) yine devreye girer.

AÇMA / KAPATMA

Açma / Kapatma

Cihazın açılıp kapatılması için aşağıdaki değişik olanaklara sahipsiniz.

Kontakt anahtarını kullanarak açma / kapatma

Eğer cihaz aracın kontak anahtarına doğru biçimde bağlanmışsa, kontak açılıp kapatılınca cihaz da açılıp kapatılır.

Cihazı kontak anahtarı kapalıyken de çalıştırabilirsiniz.

- ⇒ Bunun için, cihaz açılıncaya kadar **③** tuşunu basılı tutunuz.

Uyarı:

Araç akümülatörünün korunması için, kontak kapatıldıktan bir saat sonra cihaz otomatik olarak kapanır.

Çıkarılabilir kumanda paneli ile açma / kapatma

- ⇒ Kumanda panelini çıkarınız.

Cihaz kapanır.

- ⇒ Kumanda panelini yeniden takınız.

Cihaz açılır. Son ayarlar (radyo, kaset veya CD değiştirici) etkinleştirilir.

③ no'lu tuş ile açma / kapatma

- ⇒ Açmak için **③** tuşuna basınız.
- ⇒ Kapatmak için **③** tuşuna iki saniyeden daha uzun süre basınız.

Cihaz kapanır.

Kaset yuvası üzerinden açma

Eğer cihaz kapalıyken, sürücüsünün içinde kaset yoksa,

- ⇒  tuşuna **⑨** basınız.

Kumanda paneli açılır.

- ⇒ Kuvvet uygulamaksızın kaseti açık tarafı sağda olacak biçimde, dir-ençle karşılaşınca kadar, sürücü içerisine itiniz.

Kaset kendiliğinden sürücü içerisine çekilir.

Kasetin içeri çekilmesi engellenmemeli ya da desteklenmemelidir.

- ⇒ Kumanda panelini, yerleşmesi hissedilinceye kadar, hafif bir bastırma ile kapatınız.

Cihaz açılır. Kaset çalmaya başlar.

Ses şiddetinin ayarlanması

Ses şiddeti, 0 (kapalı) ile 66 (en yüksek) arasında adım adım ayarlanabilir.

- ⇒ Ses şiddetini yükseltmek için, ses ayar tuşunu ② sağa doğru çevirin.
- ⇒ Ses şiddetini azaltmak için, ses ayar tuşunu ② sola doğru çevirin.

Açılış ses şiddetinin ayarlanması

Cihazın açılıştaki ses şiddeti ayarlanabilir.

- ⇒ **MENU** tuşuna ⑧ basınız.
- ⇒ **V** ⑩ tuşuna, göstergede "ON VOLUME" görününceye kadar arka arkaya basınız.
- ⇒ Açılış ses yüksekliğini < > ⑩ tuşları ile ayarlayınız.

Eğer "0" ayarlarsanız, cihazı kapatılmadan önce dinlediğiniz ses şiddeti yeniden etkinleştirilir.

⚠ Ağır yaralanma tehlikesi! Açılma ses şiddeti azamiye ayarlanmışsa, cihaz açıldığında söz konusu olan ses şiddeti çok yüksek olabilir.

Cihaz kapatılmadan önce ses şiddeti azamiye ayarlanmıştıysa ve açılma ses şiddeti "0" değerine ayarlanmışsa, cihaz açıldığında söz konusu olan ses şiddeti çok yüksek olabilir. Bu da işitme duyunuzda zarar oluşmasına neden olabilir!

- ⇒ Ayar işlemi bittiğinde, **MENU** ⑧ ya da **OK** ⑪ tuşuna basınız.

Sesi birden düşürme devresi (Mute)

Ses şiddetini birden düşürebilirsiniz (Mute).

- ⇒ ③ tuşuna kısaca basınız.

Göstergede "MUTE" yazısı görünür.

Sesi birden düşürme devresi (Mute) ses şiddetinin ayarlanması

Sesi birden düşürme devresinin ses şiddeti (Mute Level) ayarlanabilir.

- ⇒ **MENU** tuşuna ⑧ basınız.
- ⇒ **V** ⑩ tuşuna, göstergede "MUTE LEVEL" görününceye kadar arka arkaya basınız.
- ⇒ Sesi birden bir düşürme devresi ses şiddetini (Mute Level) < > tuşları ⑩ ile ayarlayınız.
- ⇒ Ayar işlemi bittiğinde, **MENU** ⑧ ya da **OK** ⑪ tuşuna basınız.

Telefon konuşması / Navigasyon sistemi

Eğer oto radyonuz bir mobil telefona veya navigasyon sistemine bağlı ise, telefon "açılması" veya sesli navigasyon bildirisi sırasında oto radyosunun sesi kesilir ve telefon konuşması veya navigasyon bildirisi oto radyosunun hoparlöründen duyulur. Bunun için mobil telefon veya navigasyon sistem montaj kılavuzunda belirtildiği gibi oto radyosuna bağlanmış olmalıdır.

Oto radyonuzda hangi navigasyon sistemlerinin kullanılabileceğini Blaupunkt yetkili satıcınızdan öğrenebilirsiniz.

Eğer bir telefon konuşması veya sesli navigasyon bildirisi sırasında bir trafik

duyurusu alınmışsa ve trafik duyurusu önceliği etkinleştirilmişse, trafik duyurusu dinletilir. Bu konu ile ilgili olarak, "Trafik yayını" bölümünü okuyunuz.

Telefon konuşmalarının veya sesli navigasyon bildirilerinin ses şiddeti ayarlanabilir.

- ⇒ **MENU** tuşuna (8) basınız.
- ⇒ **V** (10) tuşuna, göstergede "TEL/NAVI VOL" görününceye kadar arka arkaya basınız.
- ⇒ İstenen ses şiddetini < > (10) tuşları ile ayarlayınız.
- ⇒ Ayar işlemi bittiğinde, **MENU** (8) ya da **OK** (11) tuşuna basınız.

Onay tonu için ses şiddetinin ayarlanması

Bazı işlemlerde bir tuşa, örn. istasyonun hafızaya alınması için bir istasyon tuşuna, iki saniyeden daha uzun süre basılırsa, bir onay tonu (Biip) duyulur. Onay tonu (Biip) ses şiddeti ayarlanabilir.

- ⇒ **MENU** tuşuna (8) basınız.
- ⇒ **V** (10) tuşuna, göstergede "BIIP" görününceye kadar arka arkaya basınız.
- ⇒ Ses şiddetini < > - (10) tuşları ile ayarlayınız. "0" biip sesinin kapatıldığı, "9" ise en yüksek biip sesi şiddeti ayarlandığı anlamına gelir.
- ⇒ Ayar işlemi bittiğinde, **MENU** (8) ya da **OK** (11) tuşuna basınız.

Radio modu

Bu cihaz RDS radyo alıcısı ile donatılmıştır. Bir çok FM istasyonu program yayını yanında istasyon adı, program tipi (PTY) gibi bilgileri içeren sinyaller de gönderir.

Verici adı, yayın alınır alınmaz, göstergede görünür. Program tipi istendiği zaman gösterilebilir. Bu konu ile ilgili olarak "Program tipi (PTY)" kısmını okuyunuz.

Radio modunun devreye sokulması

Eğer kaset veya CD değiştirici modundaysanız,

- ⇒ **CD-C** tuşuna (15), göstergede "RADIO" görününceye kadar arka arkaya basınız.

RDS Konfor Fonksiyonu (AF, REG)

AF (Alternatif Frekans) ve REG (Bölgesel) RDS özellikleri cihazınızın yeteneklerini genişletir.

- **AF:** Eğer RDS konfor fonksiyonu etkinleştirilmişse, cihaz arka planda otomatik olarak, ayarlanmış olan istasyonun en iyi alınan frekansını arar.
- **REG:** Bazı istasyonlar belirli zamanlara programlarını farklı içerikli bölgesel programlarla bölerler. REG fonksiyonu ile, oto radyo-sunun başka bir program içeriği olan alternatif frekanslara geçmesi engellenir.

Uyarı:

REG fonksiyonu menüde ayrıca, yani özellikle devreye sokulmalı / devreden çıkarılmalıdır.

REG özelliğini açma / kapatma

- ⇒ **MENU** tuşuna (8) basınız.
- ⇒ **Y** (10) tuşuna, göstergede "REG" görününceye kadar arka arkaya basınız. "REG" yazısının arkasında "OFF" (kapalı) veya "ON" (açık) yazısı gösterilir.
- ⇒ REG özelliğini açmak veya kapatmak için **<** ya da **>** (10) tuşlarına basınız.
- ⇒ **MENU** (8) veya **OK** (11) tuşuna basınız.

RDS konfor özelliğini açma / kapatma

- ⇒ RDS konfor fonksiyonları olan AF'yi ve REG'i kullanmak için, **RDS** (4) tuşuna basınız.

Eğer göstergede RDS simgesi yanıyorsa, RDS konfor özelliği etkindir. RDS konfor özelliğinin devreye sokulmasında, kısa bir süre için "REG ON" veya "REG OFF" gösterilir.

Frekans bandının / İstasyon kayıt alanının seçilmesi

Bu cihaz ile çok kısa dalga UKW (FM), orta dalga MW ve uzun dalga LW (AM) frekans bantlarındaki yayınlar alınabilir. FM frekans bandı için üç istasyon kayıt alanı, orta dalga MW ve uzun dalga LW dalga aralıklarının her biri için bir istasyon kayıt alanı vardır.

Her istasyon kayıt alanında altı istasyon saklanabilir.

- ⇒ Kayıt alanları veya frekans bantları arasında değişmek için, **BND / TS** (5) tuşuna basınız.

İstasyonun ayarlanması

İstasyon ayarları için farklı olanaklar vardır.

Otomatik olarak istasyon arama

- ⇒ **Y** ya da **A** (10) tuşuna basınız.

Bir sonraki alınabilir istasyon için ayar yapılır.

Elle istasyon arama

Verici seçimini kendiniz de yapabilirsiniz.

- ⇒ **<** ya da **>** (10) tuşuna basınız.

Uyarı:

Elle istasyon ayarı yalnızca RDS konfor fonksiyonu devre dışı bırakılmışsa mümkündür.

Verici zincirlerinde geçişler (yalnızca FM)

Bir istasyon birden çok program yayınlıyorsa, bu "İstasyon zinciri" arasında geçişler yapabilirsiniz.

- ⇒ İstasyon zincirinin bir sonraki istasyona geçmek için, **<** ya da **>** - tuşuna (10) basınız.

Uyarı:

Bu işlevden yararlanabilmek için, RDS konfor özelliği etkinleştirilmiş olmalıdır.

Yalnızca daha önce dinlediğiniz istasyonlar arasında geçişler yapabilirsiniz. Bunun için Scan ya da Travelstore işlevini kullanınız.

RADYO MODU

İstasyon arama işleminin hassasiyetinin ayarlanması

Yalnızca kuvvetli istasyonların ya da zayıf istasyonların da alınmasını ayarlayabilirsiniz.

- ⇒ **MENU** tuşuna (8) basınız.
- ⇒ **Y** (10) tuşuna, göstergede "SENS" görününceye kadar arka arkaya basınız.
- ⇒ **>** (10) tuşuna basınız.

Göstergede o andaki hassasiyet değeri görünür. "SENS HI6", en yüksek hassasiyeti ifade eder. "SENS LO1" en az hassasiyet anlamına gelir. "SENS LO" seçilirse, göstergede 'lo' yazısı yanar.

- ⇒ İstenen hassasiyeti **<>** (10) tuşları ile ayarlayınız.
- ⇒ Ayar işlemi bittiğinde, **MENU** (8) ya da **OK** (11) tuşuna basınız.

İstasyonun hafızaya kaydedilmesi

İstasyonu elle hafızaya alma

- ⇒ İstenen bir istasyon kayıt alanı FM1, FM2, FMT ya da bir frekans bandı MW ya da LW seçin.
- ⇒ İstenen istasyona ayarlayın.
- ⇒ İstasyonun kaydedileceği **1 - 6** istasyon tuşlarından (14) birisini, iki saniyeden daha uzun süre basılı tutunuz.

İstasyonun otomatik olarak hafızaya kaydedilmesi (Travelstore)

Bölgedeki en kuvvetli altı istasyonu otomatik olarak hafızaya alabilirsiniz (yalnızca FM). Bu ayar FNT istasyon kayıt alanında yapılır.

Uyarı:

Bu işlem sırasında, daha önce bu alana kaydedilmiş istasyonlar silinir.

- ⇒ **BND / TS** (5) tuşunu iki saniyeden daha uzun süre basılı tutunuz.

Hafızaya alma başlar. Göstergede "TRAVEL-STORE" yazısı gösterilir. İşlem bittiğinde, istasyon FTM alanının birinci hafıza yerinde çalınır.

Kaydedilmiş istasyonların çağırılması

- ⇒ İstasyon kayıt alanını ya da frekans bandını seçiniz.
- ⇒ İstenen istasyonun **1 - 6** istasyon tuşuna (14) basınız.

Yayını alınabilir olan istasyonların tanıma amaçlı çalınması (SCAN)

Tüm alınabilir istasyonları tanıma amaçlı çalabilirsiniz. 5 ile 30 saniye arası bir dinleme süresi ayarı menüden yapılabilir.

SCAN (Tarama) işleminin başlatılması

- ⇒ **OK** (11) tuşunu iki saniyeden daha uzun süre basılı tutunuz.

Scan (tarama) işlemi başlar. Göstergede kısa bir süre "SCAN" görünür,

ardından aktüel istasyon adı veya frekansını yanıp sönenek gösterilir.

SCAN (Tarama) işleminin sona erdirilmesi, istasyon dinlenmesine devam edilmesi

⇨ **OK** tuşuna (11) basınız.

Scan (tarama) işlemi sona erdirilir, son taranan istasyon devrede kalır.

Tanımaya amaçlı çalınma süresi uyarı

⇨ **MENU** tuşuna (8) basınız.

⇨ **V** (10) tuşuna, göstergede "SCAN-TIME" görününceye kadar arka arkaya basınız.

⇨ İstenen tanıma amaçlı çalınma süresini < > tuşları (10) ile ayarlayınız.

⇨ Ayar işlemi bittiğinde, **MENU** (8) ya da **OK** (11) tuşuna basınız.

Uyarı:

Ayarlanan tanıma amaçlı çalınma süresi, kaset ve CD değiştirici modundaki Scan (tarama) işlemleri için de geçerlidir.

Program tipi (PTY)

Bazı FM istasyonları, istasyon adı yanında yayınlanan program tipine ilişkin bilgiler de gönderirler. Bu bilgiler oto radyo cihazınız tarafından alınır ve gösterilirler.

Bu program tipleri örneğin şöyle olabilir:

CULTURE	TRAVEL	JAZZ
SPORT	NEWS	POP
ROCK	CLASSICS	

PTY özelliği ile belirli bir program tipinde yayın yapan istasyonlar seçilebilir.

Seçmiş olduğunuz program tipinde yayın yapan bir istasyon alınır alınmaz, cihaz otomatik olarak o anda dinlenen istasyondan veya kaset modundan ya da CD değiştirici modundan, seçilmiş olan program tipini yayınlayan istasyona geçer.

PTY özelliğini açma / kapatma

⇨ **MENU** tuşuna (8) basınız.

⇨ **V** (10) tuşuna, göstergede "PTY ON" veya "PTY OFF" görününceye kadar arka arkaya basınız.

⇨ PTY özelliğini açmak (ON) ya da kapatmak (OFF) için < ya da > tuşuna (10) basınız.

PTY özelliği açıksa göstergede PTY yazısı yanar.

⇨ **MENU** (8) veya **OK** (11) tuşuna basınız.

Program tipi seçilmesi ve arama işleminin başlatılması

⇨ < ya da > tuşuna (10) basınız.

O andaki program tipi göstergede görünür.

⇨ Eğer başka bir program tipi seçmek istiyorsanız, program tipinin gösterildiği süre içinde < ya da > tuşuna (10) basarak başka program tipine geçiniz.

Ya da

⇨ İlgili tuşa kaydedilmiş program tipini seçebilmek için, **1 - 6** tuşlarından (14) birine basınız.

RADYO MODU

Seçilen program tipi kısaca gösterilir.

⇒ Aramanın başlatılması için **A** ya da **V** tuşuna (10) basınız.

Seçilen program tipindeki yayını alınabilir bir sonraki istasyon ayarlanır.

Uyarı:

Eğer seçilen program tipinde bir istasyon bulunamazsa, bir biip sesi duyulur ve göstergede kısa bir süre "NO PTY" gösterilir. En son alınan istasyona yeniden geri dönlür.

Program tipini istasyon tuşlarına kaydetme

⇒ **<** ya da **>** tuşları (10) ile bir program tipi seçiniz.

⇒ **1 - 6** arası istenen istasyon tuşunu (14) iki saniyeden daha uzun süre basılı tutunuz.

Program tipi seçilen **1 - 6** tuşuna (14) kaydedilir.

Radyo alışının iyileştirilmesi

Ses yüksekliğinin parazite bağlı olarak düşürülmesi (HICUT)

HICUT fonksiyonu, radyo yayınının kötü alınması durumunda yayının alınmasını iyileştirir. Eğer alışıta parazitler varsa, ses yüksekliği ve böylece bozucu seviyesi otomatik olarak düşürülür.

HICUT özelliğini açma / kapatma

⇒ **MENU** tuşuna (8) basınız.

⇒ **V** (10) tuşuna, göstergede "HICUT" görününceye kadar arka arkaya basınız.

⇒ HICUT ayarı için, **<** ya da **>** (10) tuşlarına basınız.

"HICUT 0" ses yüksekliğinin otomatik düşürülme özelliğinin olmadığı, "HICUT 3" ise ses yüksekliğinin ve parazit seviyesinin düşürülme özelliğinin en kuvvetli olduğu anlamına gelir.

⇒ **MENU** (8) veya **OK** (11) tuşuna basınız.

Parazite bağlı frekans bandı genişliğinin değişmesi (SHARX)

SHARX fonksiyonu ile, dinlenen istasyonlara yakın istasyonlardan kaynaklanan parazitlenmeyi veya arızaları, mümkün olduğunca giderme olanağına sahipsiniz. Bulduğunuz alanda çok istasyon varsa, SHARX fonksiyonunu açınız.

SHARX özelliğini açma / kapatma

⇒ **MENU** tuşuna (8) basınız.

⇒ **V** (10) tuşuna, göstergede "SHARX" görününceye kadar arka arkaya basınız.

⇒ SHARX fonksiyonunu açmak veya kapatmak için, **<** ya da **>** tuşuna (10) basınız.

"SHARX OFF", otomatik frekans bandı genişliğinin değişmesi fonksiyonunun kapalı olduğu, "SHARX ON" ise açık olduğu anlamına gelir.

⇒ **MENU** (8) veya **OK** (11) tuşuna basınız.

Hareketli metinlerin göstergesinin seçilmesi

Bazı radyo istasyonları RDS sinyalini istasyon adı yerine reklam ve başka bilgilerin iletilmesi için kullanır. Bu "hareketli metinler" göstergede gösterilir. "Hareketli metin" gösterimini kapatabilirsiniz.

- ⇒ **RDS** tuşunu (4), göstergede "NAME FIX" görününceye kadar basılı tutunuz.
- ⇒ Ekranda "hareketli metin" gösterimini yeniden mümkün kılmak için, **RDS** tuşunu (4), göstergede "NAME VAR" görününceye kadar basılı tutunuz.

Trafik yayını

Trafik yayınının öncelikli olarak açılması / kapatılması

- ⇒ **TIM** (16) tuşunu iki saniyeden daha uzun bir süre basılı tutunuz.

Eğer göstergede trafik sıkışıklığı simgesi yanarsa, trafik duyurularının önceliği devrededir.

Uyarı:

Şu durumlarda bir uyarı tonu duyarsınız,

- Eğer bir trafik yayını dinlenirken, istasyonun bölgesi dışına çıkılırsa,
- Eğer bir kaset veya CD dinlenirken, ayarlanan trafik yayını istasyonu bölgesi dışına çıkılırsa ve bunun üzerine devreye giren otomatik istasyon arama fonksiyonu yeni bir trafik yayını istasyonu bulamazsa,
- Eğer bir trafik yayını istasyonundan trafik yayını olmayan başka bir istasyona geçilirse.

Bu durumlarda ya trafik yayını önceliğini kapatınız ya da trafik yayınlı bir istasyona geçiniz.

Trafik duyurularının ses şiddetinin ayarlanması

- ⇒ **MENU** tuşuna (8) basınız.
- ⇒ **V** (10) tuşuna, göstergede "TA VOLUME" görününceye kadar arka arkaya basınız.
- ⇒ Ses şiddetini <> - (10) tuşları ile ayarlayınız.
- ⇒ Ayar işlemi bittiğinde, **MENU** (8) ya da **OK** (11) tuşuna basınız.

TRAFFIC INFORMATION MEMO (TIM)

Trafik haberleri hafızası Traffic Information Memo (TIM)

Bu oto radyosu, azami dört trafik veya yol haberini (anons) toplam dört dakika dijital kaydedebilir. Bu kayıt işlemi, oto radyosu kapalı olduğu zaman dahi gerçekleşir. TIM fonksiyonu etkinleştirilmiş olmalıdır.

 Otomatik bir motorlu antenin zarar görme tehlikesi.

TIM fonksiyonu açık olduğunda, otomatik motorlu anten dışarı sürülmüş şekilde kalır. Aracınızı bir yıkama tesisine sokmadan, ilk olarak TIM fonksiyonunu ve ardından radyoyu kapatınız.

TIM özelliğini açma / kapatma

- ⇨ **MENU** tuşuna (8) basınız.
- ⇨ **Y** (10) tuşuna, göstergede "TIM ON" (açık) veya "TIM OFF" (kapalı) görününceye kadar arka arkaya basınız.
- ⇨ TIM fonksiyonunu **<>** (10) tuşları ile açınız veya kapatınız.
- ⇨ Ayar işlemi bittiğinde, **MENU** (8) ya da **OK** (11) tuşuna basınız.

TIM haber kayıtlarının çağırılması

TIM fonksiyonu aktifleştirilmişse, son olarak dinlenmiş olan istasyonun yayınladığı tüm trafik veya yol haberleri otomatik olarak hafızaya kaydedilir. Eğer son olarak dinlenmiş olan istasyonun yayınları artık alınamıyorsa, otomatik olarak yeni bir istasyon ayarlanır.

⇨ **TIM** tuşuna (16) basınız.

Göstergede, hafızaya kaydedilmiş olan trafik haberinin saati ve numarası gösterilir. En yeni olan trafik haberinin numarası daima en düşük numaradır. Altı saatten daha eski olan haberler otomatik olarak silinir.

Uyarı:

Eğer hafızada kayıtlı bir haber yoksa, göstergede "NO TIM" gösterilir. Eğer bir haber dört dakikadan uzunsa, göstergede "OVERFLOW" yazısı gösterilir.

Haberlerin seçilmesi

- ⇨ Kayıtlar haberler arasında seçim yapmak için, TIM kayıtlarının dinlenmesi esnasında **A** veya **Y** (10) tuşuna basınız.

TIM fonksiyonunun devrede kalma durumunun değiştirilmesi

TIM fonksiyonu, cihaz kapatıldıktan sonraki iki saat boyunca devrede kalır ve bu devrede kalma süresi 24 saate kadar uzatılabilir.

⇨ TIM fonksiyonunu devreye sokunuz.

⇨ Radyoyu (3) tuşu ile kapatınız.

Göstergede "TIM 2H" görünür.

⇨ **TIM** tuşunu (16), "TIM 2H" gösterilmesi esnasında iki saniyeden daha uzun süre basılı tutunuz.

Göstergede "TIM 24H" görünür.

Uyarı:

Aracın akümülatörünün korunması için, TIM fonksiyonunun devrede kalması sadece radyonun bir sonraki açılmasına kadar geçerlidir.

Kasetçalar modu

Kasetin çalınması

- Eğer cihaz içinde kaset yoksa,

⇒  9 tuşuna basınız.

Flip-Release-Panel öne doğru açılır.

⇒ Kaseti açık yanı sağda olacak biçimde kaset yuvasına itiniz.

⇒ Kumanda panelini yerine takınız.

Kasetin çalınması yukarıya bakan kaset yüzü ile başlar.

- Eğer cihaz içinde kaset varsa,

⇒ **CD•C** tuşuna 15, göstergede "CASSETTE" görününceye kadar arka arkaya basınız.

Kaset son seçilen dönme yönünde çalınır.

Kasetin çıkarılması

⇒  tuşuna 9 basınız.

Flip-Release-Panel öne doğru açılır, kaset dışarı itilir.

⇒ Kaseti alınız ve kumanda panelini kapatınız

ya da

⇒ yeni bir kaset takınız.

Çalma yönünün değiştirilmesi

⇒ SIDE A ve SIDE B kaset çalma yönleri arasında değişmek için, **2**  tuşuna 14 basınız.

Uyarı:

Band sonunda çalış yönü otomatik olarak değişir (Autoreverse).

Müzik parçasını atlama (S-CPS)

⇒ Bir sonraki veya bir başka müzik parçasını seçebilmek için, **X** tuşuna 10 bir veya birkaç kez basınız.

Göstergede "CPS FF" yazısı ve atlanacak müzik parçası adedi görünür. Bant bir sonraki ya da daha sonra gelen parça için ileri sarılır.

⇒ Daha önceki bir müzik parçasını seçebilmek için, **Y** tuşuna 10 bir veya birkaç kez basınız.

Göstergede "CPS FR" yazısı ve atlanacak müzik parçası adedi görünür. Band o andaki parçanın başı ya da daha önce gelen parça için geri sarılır.

Müzik parçasının tekrar çalınması

⇒ **4 RPT** tuşuna 14 basınız.

O andaki müzik parçası tekrar çalınır. Göstergede RPT yanar. Parça sonunda bandın geri sarılmasında, göstergede "REPEAT TRCK" yazısı görünür.

⇒ Parçanın tekrarlanmasını sona erdirmek için, **4 RPT** tuşuna 14 yeniden basınız.

Oynatma normal devam eder. Göstergede RPT söner.

KASETÇALAR MODU

Kasetteki tüm müzik parçalarının tanıma amaçlı çalınması (SCAN)

⇒ **OK** (11) tuşunu iki saniyeden daha uzun süre basılı tutunuz.

Göstergede "CAS SCAN" görünür. Kasetteki tüm parçalar sırayla kısaca çalınır.

⇒ Tanıma amaçlı dinlemeyi sona erdirmek için, **OK** tuşuna (11) tekrar basınız.

O anda çalınmakta olan parça çalınmaya devam eder.

Uyarı:

- Tanıma amaçlı çalınma süresi ayarlanabilir. Bu konu ile ilgili olarak, "Radyo modu" bölümündeki "Tanıma amaçlı çalınma süre ayarı" kısmını okuyunuz.
- S-CPS, RPT ve SCAN özelliklerinden yararlanabilmek için, kasetteki her bir parça arasında en az üç saniye süren bir boşluk olmalıdır.

Gösterge değiştirme

⇒ Bandın hareket yönü, bant sayacı (Counter)ö geride kalan süre, bakiye süre veya saat göstergesi arasında değişmek için, bir veya birkaç kez **DIS** (7) tuşuna, göstergede istenen gösterge belirlinceye kadar iki saniyeden daha uzun süre basınız.

Bant sayacının (Counter) sıfırlanması

Bant sayacını (Counter) sıfırlamak için,

⇒ **5 MIX** tuşuna (14) basınız.

Hızlı bant hareketi

Hızlı ileri hareket

⇒ **>** (10) tuşuna basınız.

Göstergede "FORWARD" görünür.

Hızlı geri hareket

⇒ **<** (10) tuşuna basınız.

Göstergede "REWIND" görünür.

Bant hareketini (sarmayı) sona erdirmek

⇒ **OK** tuşuna (11) basınız.

Çalma normal olarak devam eder.

Uyarı:

Hızlı band sarma sırasında son dinlenen radyo istasyonu yayını dinlenebilir. Bunun için "Radiomonitor" (radyo gözetleyici) devrede olmalıdır.

Oynatmaya veya çalmaya ara verme (Pause)

⇒ Kaset çalmaya ara vermek için, **3 ► tuşuna** (14) basınız.

Kaset çalmaya ara verilir, göstergede "CAS PAUSE" görünür.

⇒ Kaset çalmayı devam ettirmek için, **3 ► tuşuna** (14) yeniden basınız.

Radio monitörünü açma / kapatma

- ⇒ **MENU** tuşuna (8) basınız.
- ⇒ **V** (10) tuşuna, göstergede "RM ON" (açık) veya "RM OFF" (kapalı) görününceye kadar arka arkaya basınız.
- ⇒ Radio monitörünü açıp kapatmak için < ya da > tuşuna (10), basınız.
- ⇒ **MENU** (8) veya **OK** (11) tuşuna basınız.

Boş yerleri atlama (Blankskip)

On saniyeden daha uzun boşlukları otomatik olarak atlayabilirsiniz. Bunun için Blankskip özelliği etkinleştirilmiş olmalıdır.

Blankskip özelliğini açma / kapatma

- ⇒ **MENU** tuşuna (8) basınız.
- ⇒ **V** tuşuna (10), göstergede "BLANK SKIP" görününceye kadar basınız.
- ⇒ Blankskip özelliğini açıp kapatmak için < ya da > tuşuna (10) basınız.
- ⇒ **MENU** (8) veya **OK** (11) tuşuna basınız.

Band türü seçimi

Eğer "Metal" veya "CrO₂" bant türlü bir kaset çalınıyorsa, bant türü seçimini "MTL ON" olarak ayarlamalısınız.

- ⇒ Bant türünü seçmek için, **1 MTL** tuşuna (14) basınız.

Göstergede "MTL ON" veya "MTL OFF" görülür.

Dolby* B hisırtısını bastırma

Eğer Dolby B yönetimi ile kayıt edilmiş bir kaset çalınıyorsa, Dolby özelliğini açmalısınız.

- ⇒ **6**  tuşuna (14) basınız.

Dolby özelliği açılmışsa, göstergede  yanar.

* Hisırtı bastırma sistemi Dolby Laboratories lisansı ile üretilmiştir. Dolby sözcüğü ve çift D simgesi Dolby Laboratories için marka işaretleridir.

Kasetçalar modunda trafik yayını

"TRAFFIC" fonksiyonu (trafik yayını önceliği) ile, cihazınız kaset çalınması esnasında da trafik yayını almaya hazırdır. Bir trafik yayını söz konusu olduğunda, kasetin çalınması durdurulur ve trafik yayını dinletilir. Bu konu ile ilgili olarak, "Trafik yayını" bölümünü okuyunuz.

CD DEĞİŞTİRİCİ MODU

CD değiştiricisi modu

Uyarı:

CD'lerin kullanılması, CD'lerin yerleştirilmesi ve CD değiştiricinin kullanılması hakkındaki bilgileri, CD değiştiricinizin kullanım kılavuzunda bulabilirsiniz.

CD değiştirici modunun başlatılması

- ⇒ **CD•C** tuşuna (15) göstergede "CHANGER" görününceye kadar arka arkaya basınız.

Çalma işlemi, CD değiştiricinin tanıdığı ilk CD ile başlar.

CD seçimi

- ⇒ İleri ya da geri bir başka CD'ye geçmek için **⏮** ya da **⏭** tuşuna (10) bir ya da birkaç kez basınız.

Parça seçimi

- ⇒ O andaki CD'de ileri ya da geri bir başka parçaya geçmek için, **▶** ya da **▶** tuşuna (10) bir ya da birkaç kez basınız.

Hızlı arama işlemi (sesli)

İleri ya da geri hızlı arama için

- ⇒ **< / >** tuşlarından (10) birini, ileri ya da geri hızlı arama seçimi başlayıncaya kadar, basılı tutunuz.

Gösterge değiştirme

- ⇒ Müzik parçası numarası ve çalış süresi, müzik parçası numarası ve saat ya da parça numarası ve CD numarası ya da parça numarası ve CD ismi gösterimi arasında geçişler yapmak için, **⏻ / DIS** (7)

tuşuna, göstergede istenen gösterim görününceye kadar iki saniyeden daha uzun süre bir veya birkaç kez basınız.

Tek tek parçaları ya da tüm CD'leri tekrar çalma (REPEAT)

- ⇒ O andaki parçayı tekrar çalmak için, **4 RPT** tuşuna (14) kısaca basınız.

Göstergede kısa bir süre "REPEAT TRCK" görünür; göstergede RPT ışığı yanar.

- ⇒ O andaki CD'yi tekrar çalmak için, **4 RPT** tuşuna (14) yeniden basınız.

Göstergede kısa bir süre "REPEAT DISC" görünür; göstergede RPT ışığı yanar.

REPEAT (tekrar) fonksiyonunu sona erdirmeye

- ⇒ O andaki parçanın veya o andaki CD'nin tekrar çalınmasını sona erdirmek için, **4 RPT** (14) tuşuna, "REPEAT OFF" kısa bir süre görününceye ve göstergede RPT ışığı sönmünceye kadar basınız.

Parçaların rastgele sırayla çalınması (MIX)

- ⇒ O andaki CD'nin parçalarını rastgele sırayla çalabilmek için, **5 MIX** tuşuna (14) kısaca basınız.

Göstergede kısa bir süre "MIX CD" görünür; göstergede MIX ışığı yanar.

- ⇒ Tüm yerleştirilmiş CD'lerin parçalarını rastgele sırayla çalabilmek için, **5 MIX** tuşuna (14) yeniden basınız.

CD DEĞİŞTİRİCİ İŞLETMESİ

Göstergede kısa bir süre "MIX ALL" görünür; göstergede MIX ışığı yanar.

Uyarı:

CDC A 08 ve IDC A 09 modellerinde değiştiricideki tüm CD'ler rastgele seçilir. Diğer tüm değiştiricilerde önce bir CD'nin tüm parçaları rastgele çalınır, sonra değiştiricideki bir sonraki CD çalınır.

MIX işlemi sona erdirmeye

⇒ 5 MIX tuşuna (14), göstergede "MIX OFF" görülünceye ve MIX ışığı sönünceye kadar basınız.

Tüm CD'lerin tüm parçalarının tanıma amaçlı çalınması (SCAN)

⇒ Yerleştirilmiş tüm CD'lerin tüm parçalarının sırayla kısaca tanıma amaçlı çalınabilmesi için, OK tuşuna (11) iki saniyeden uzun bir süre basınız.

Göstergede "SCAN" görünür.

SCAN (Tanıma amaçlı çalınma) işlemi sona erdirmeye

⇒ Tanıma dinlemesini sona erdirmek için, OK tuşuna (11) kısaca basınız.

O anda çalınmakta olan parça çalınmaya devam eder.

Uyarı:

Tanıma amaçlı çalınma süresi ayarlanabilir. "Radyo modu" bölümündeki "Tanıma amaçlı çalınma süre ayarı" kısmını okuyunuz.

Çalmaya ara verme (PAUSE)

⇒ 3 ► tuşuna (14) basınız.

Göstergede "PAUSE" görünür.

Pause (ara verme) fonksiyonunu kaldırma

⇒ Ara verme sırasında 3 ► tuşuna (14) basınız.

Çalma normal olarak devam eder.

CD'lerin isimlendirilmesi

CD'lerinizin daha iyi tanınması amacıyla, oto radyonuz size 99 CD için bir bireysel isim verme imkanı sunmaktadır. İsimler azami sekiz haneli olabilir.

Eğer 99 isimden daha fazla isim vermeyi denerseniz, ekran size "FULL" sembolünü gösterir.

CD isimlerinin verilmesi / değiştirilmesi

⇒ MENU tuşuna (8) basınız.

⇒ A V tuşları (10) ile "CDC NAME" seçiniz.

⇒ < ya da > tuşuna (10) basınız.

Cihaz şimdi seçme modundadır.

⇒ İsimlendirmek istediğiniz CD'yi A V tuşları (10) ile seçiniz.

⇒ < veya > (10) tuşuna basınız.

Derleme (değiştirme) moduna geçerseniz. Eğer seçtiğiniz CD henüz tanınmıyorsa, ekranda yedi alt çizgi belirir.

⇒ O andaki giriş yeri yanıp söner.

⇒ O andaki giriş yeri yanıp söner tuşları (10) ile gireceğiniz karakterleri seçiniz. Bir yer boş kalacak ise, alt çizgiyi seçiniz.

⇒ < ya da > (10) tuşu ile giriş alanı değiştirilir.

CD DEĞİŞTİRİCİ İŞLETMESİ

⇒ Girilen ismin hafızaya kaydedilmesi için, **MENU** (8) veya **OK** (11) tuşuna basınız.

Bir CD isminin silinmesi

⇒ İsmi silmek istediğiniz CD'yi dinleyiniz.

⇒ **MENU** tuşuna (8) basınız.

⇒ **▲ ▼** tuşları (10) ile "CDC NAME" seçiniz.

⇒ **< ya da >** tuşuna (10) basınız.

⇒ **MENU** (8) tuşuna basınız ve basılı tutunuz. Dört saniye sonra bir biip sesi duyulur ve göstergede "DELETE NAME" yazısı gösterilir.

⇒ **MENU** (8) tuşunu serbest bırakınız.

CD ismi silinir.

⇒ **OK** (11) tuşuna basarak, menüye geri dönersiniz.

Tüm CD isimlerinin silinmesi

Hafızaya kayıtlı tüm CD isimleri silinir.

⇒ Bir CD dinleyiniz.

⇒ **MENU** tuşuna (8) basınız.

⇒ **▲ ▼** tuşları (10) ile "CDC NAME" seçiniz.

⇒ **< ya da >** tuşuna (10) basınız.

⇒ **MENU** (8) tuşuna basınız ve basılı tutunuz. Dört saniye sonra bir biip sesi duyulur ve göstergede "DELETE NAME" yazısı gösterilir. İkinci bir biip sesi duyuluncaya ve göstergede "DELETE ALL" görününceye kadar, **MENU** (8) tuşunu basılı tutmaya devam ediniz.

⇒ **MENU** (8) tuşunu serbest bırakınız.

CD değiştiricideki tüm CD isimleri silinmiştir.

⇒ **OK** (11) tuşuna basarak, menüye geri dönersiniz.

CLOCK - Saat

Saatin kısa süreli gösterilmesi

- ⇒ Saati gösterebilmek için, **DIS** tuşuna (7) kısaca basınız.

Saatin ayarlanması

Saat, RDS sinyali üzerinden otomatik olarak ayarlanabilir. Eğer RDS yayını yapan bir istasyonu alamıyorsanız veya dinlediğiniz RDS istasyonu bu fonksiyonu desteklemiyorsa, saati menüel de ayarlayabilirsiniz.

Saatin otomatik ayarlanması

- ⇒ Saatin otomatik ayarlanmasını sağlamak için, **MENU** (8) tuşuna basınız.
- ⇒ **Y** tuşuna (10), göstergede "CLOCK MAN" (manüel) veya "CLOCK AUTO" (otomatik) görününceye kadar arka arkaya basınız.
- ⇒ **←** tuşuna (10), göstergede "CLOCK AUTO" görününceye kadar basınız.
- ⇒ Ayar işlemi bittiğinde, iki kez **MENU** (8) ya da **OK** (11) tuşuna basınız.

Eğer RDS saat fonksiyonu (RDS-CT) olan bir istasyon alınırsa, saat otomatik olarak ayarlanır.

Saati elle ayarlama

- ⇒ Saati gösterebilmek için, **MENU** tuşuna (8) basınız.
 - ⇒ **Y** tuşuna (10), göstergede "CLOCK-SET" görününceye kadar arka arkaya basınız.
 - ⇒ **→** tuşuna (10) basınız.
- Göstergede saat görünür. Dakika yanar söner ve ayarlanabilir.

- ⇒ Dakika ayarını **↔ Y** tuşları (10) ile yapınız.
- ⇒ Dakika ayarlanmışsa, **←** tuşuna (10) basınız. Saat yanar söner.
- ⇒ Saat ayarını **↔ Y** tuşları (10) ile yapınız.
- ⇒ **MENU** (8) veya **OK** (11) tuşuna basınız.

12 / 24 saat modu seçimi

- ⇒ **MENU** tuşuna (8) basınız.
- Göstergede "MENU" yazısı görünür.
- ⇒ **Y** tuşuna (10), göstergede "24 H MODE" veya "12 H MODE" görününceye kadar arka arkaya basınız.
 - ⇒ Modu değiştirmek için **←** ya da **→** tuşuna (10) basınız.
 - ⇒ Ayar işlemi bittiğinde, **MENU** (8) ya da **OK** (11) tuşuna basınız.

CLOCK - SAAT

Cihaz kapalıyken saatin sürekli gösterilmesi

⇒ Cihaz kapalıyken saatin gösterilmesini sağlamak için, **MENU** tuşuna (8) basınız.

Göstergede "MENU" yazısı görünür.

⇒ **Y** tuşuna (10), göstergede "CLK DISP OFF" veya "CLK DISP ON" görününceye kadar arka arkaya basınız.

⇒ Göstergeyi ON (açık) ya da OFF (kapalı) yapmak için, **<** ya da **>** tuşuna (10) basınız.

⇒ Ayar işlemi bittiğinde, **MENU** (8) ya da **OK** (11) tuşuna basınız.

Cihaz kapalıyken saatin kısa süreli gösterilmesi

Cihaz kapalıyken saati kısa süre gösterebilmek için,

⇒ **DIS** (7) tuşuna basınız.

Saat göstergede sekiz saniye süreyle görünür.

Tını ve ses şiddeti dağılımı

Bas seslerin ayarlanması

- ⇒ **AUD / LD** tuşuna (13) basınız. Göstergede "BASS" yazısı görünür.
- ⇒ Bası ayarlamak için, **⏮** ya da **⏭** tuşuna (10) basınız.

Tiz seslerin ayarlanması

- ⇒ **AUD / LD** tuşuna (13) basınız. Göstergede "BASS" yazısı görünür.
- ⇒ **>** tuşuna (10), göstergede "TREBLE" görününceye kadar arka arkaya basınız.
- ⇒ Tizi ayarlamak için, **⏮** ya da **⏭** tuşuna (10) basınız.

Balance ayarı

- ⇒ Balansı ayarlayabilmek için, **AUD / LD** tuşuna (13) basınız. Göstergede "BASS" yazısı görünür.
- ⇒ **>** tuşuna (10), göstergede "BALANCE" görününceye kadar arka arkaya basınız.
- ⇒ Sağ / sol ses şiddeti dağılımını ayarlamak için, **⏮** veya **⏭** tuşuna (10) basınız.

Fader ayarı

- ⇒ Fader fonksiyonunu ayarlayabilmek için, **AUD / LD** tuşuna (13) basınız. Göstergede "BASS" yazısı görünür.
- ⇒ **>** tuşuna (10), göstergede "FADER" görününceye kadar arka arkaya basınız.

- ⇒ Ön / arka ses şiddeti dağılımını ayarlamak için, **⏮** ya da **⏭** tuşuna (10) basınız.

Loudness ses yüksekliğinin açılması / kapatılması

Loudness, ses şiddeti düşük konumdayken, tiz ve bas seslerin doğru duyulacak şekilde yükseltilmesi anlamına gelir.

- ⇒ **AUD / LD** tuşuna (13) yaklaşık iki saniye basınız.

Eğer Loudness özelliği açıksa, göstergede LD yazısı yatar.

Loudness (ses yüksekliği) yoğunluğunun ayarlanması

Loudness yükseltme, bir ile altı kademeleri arasında ayarlanabilir.

- ⇒ **MENU** tuşuna (8) basınız. Göstergede "MENU" yazısı görünür.
- ⇒ **⏮** (10) tuşuna, göstergede "LOUDNESS" görününceye kadar arka arkaya basınız.
- ⇒ Yükseltmeyi ayarlamak için, **<** veya **>** tuşuna (10) basınız.
- ⇒ Ayar işlemi bittiğinde, **MENU** (8) ya da **OK** (11) tuşuna basınız.

EKOLAYZER

Ekolayzer

Bu cihaz, parametrik bir dijital ekolayzere sahiptir. Parametrik kelimesi, beş filtrenin herbiri için **bir** frekansın bireysel yükseltilebileceği veya düşürülebileceği anlamına gelir (GAIN +10 ile -20 dB arasında).

Aşağıdaki filtreler kullanılabilir:

- SUB LOW EQ 32 - 50 Hz
- LOW EQ 63 - 250 Hz
- MID EQ 315 - 1 250 Hz
- MID/HIGH EQ 1 600 - 6 300 Hz
- HIGH EQ 8 000 - 12 500 Hz

Bu filtreler ölçme cihazı kullanılmadan ayarlanabilir. Böylelikle araç içindeki tını özellikleri önemli ölçüde etkilenebilir.

Ayar uyarılar

Ayar için, bildiğiniz bir kaseti veya CD'yi (CD değiştiricisi bağlı ise) kullanmanızı tavsiye ediyoruz.

Ekolayzerin ayarından önce, tını ve ses şiddeti dağılımı ayarını sıfıra getiriniz ve Loudness özelliğini devreden çıkarınız. Bunun için "Tını ve ses şiddeti dağılımı" bölümünü okuyunuz.

- ⇒ Kaseti veya CD'yi dinleyiniz.
- ⇒ Ses etkisini kendi düşüncenize göre değerlendiriniz.
- ⇒ Şimdi "Ekolayzer ayar yardımı" tablosundaki "Ses etkisini" okuyunuz.
- ⇒ Ekolayzer değerlerini "Önlem" adı altında tarif edildiği gibi ayarlayınız.

Ekolayzerin açılması / kapatılması

- ⇒ Ekolayzeri devreye sokmak için, göstergede EQ yanınca ve kısa bir süre "EQ ON" gösterilinceye kadar, **DEQ** (12) tuşunu basılı tutunuz.
- ⇒ Ekolayzeri devreden çıkarmak için, göstergede EQ sönünceye ve kısa bir süre "EQ OFF" gösterilinceye kadar, **DEQ** (12) tuşunu basılı tutunuz.

Ekolayzerin ayarlanması

- ⇒ **DEQ** tuşuna (12) basınız.
- ⇒ **⌂** veya **⏏** (10) tuşu ile "DIGITAL EQ" fonksiyonunu seçiniz.
- ⇒ **<** veya **>** tuşu (10) ile filtreyi seçiniz.
- ⇒ **⌂** ya da **⏏** (10) tuşuna basınız.
- ⇒ Frekansı seçmek için, **>** tuşuna (10) basınız.
- ⇒ Seviyeyi **⌂** veya **⏏** tuşu (10) ile ayarlayınız.
- ⇒ Bir sonraki filtreyi seçmek için, önce **OK** tuşuna (11), sonra **<** veya **>** tuşuna (10) basınız.
- ⇒ Tüm ayarları yaptıktan sonra, **DEQ** tuşuna (12) basınız.

Ekolayzer için ayar yardımı

Ayarlamaya orta / tiz ses ayarı ile başlayınız ve bas ses ayarı ile sona erdiriniz.

Frekans aralıkları	Tını etkisi / problem	Önlem
Bas aralığı 2 ila 100 Hz arası	Bas sesi çıkışı çok zayıf	Bas sesinin yükseltilmesi: Filtre: "SUB LOW EQ", "LOW EQ" Frekans: 50 ila 100 Hz arası Seviye: +4 ila +6 dB arası
Alt orta frekans aralığı 100 ila 400 Hz arası	Temiz olmayan bas sesi Çıkış uğulduyor Kulaklarda rahatsız edici bir basınç	Alt orta frekansların düşürülmesi: Filtre: "LOW EQ", "MID EQ" Frekans: 125 ila 400 Hz arası Seviye: yakl. -4 dB
Orta frekans aralığı 400 ila 4.000 Hz arası	KSes çok üstünkörü, agresif, stereo etkisi yok.	MOrta frekansların düşürülmesi: Filtre: "MID EQ", "MID HIGH EQ" Frekans: 1.000 ila 2.500 Hz arası Seviye: -4 ila -6 dB arası
Tiz sesler 4.000 ila 12.500 Hz arası	Ses çıkışı çok boğuk Berraklık az Cihazlarda canlılık yok	Tiz ses aralığının yükseltilmesi: Filtre: "MID HIGH EQ", "HIGH EQ" Frekans: yakl. 12.500 Hz Seviye: +2 ila +4 dB arası

Seviye göstergesinin ayarlanması

Ekranınızdaki seviye göstergesi (spektrometre), ayar işlemleri sırasında kısa bir süre için size ses şiddetini, tını kontrol ayarlarını ve ekolayzerin ayarlarını sembol şeklinde gösterir.

Ayar işlemleri haricindeki sürelerde seviye göstergesi (spektrometre), oto radyosunun ses çıkış seviyesini gösterir. Bunun için menüden seviye göstergesi tipini ayarlayabilirsiniz.

İki tip söz konusudur.

Seviye göstergesi tipi seçimi

⇨ **MENU** tuşuna ⑧ basınız.

Göstergede "MENU" yazısı görünür.

⇨ **Y** ⑩ tuşuna, göstergede "EQ DISPLAY" görülünceye kadar arka arkaya basınız.

⇨ "SPECTRUM 1" ve "SPECTRUM 2" veya "EQ DISP OFF" arasında seçim yapabilmek için, **<** veya **>** tuşuna ⑩ basınız.

⇨ Ayar işlemi bittiğinde, **MENU** ⑧ ya da **OK** ⑪ tuşuna basınız.

Dış ses kaynakları

CD değiştiriciye **ek** olarak, Line çıkışlı bir başka harici ses kaynağı daha bağlayıp kullanabilirsiniz. Örneğin şu kaynaklar bağlanabilir: Taşınır CD çalar, MiniDisc çalar ya da MP3 çalar.

Eğer herhangi bir CD değiştirici bağlı değilse, iki harici ses kaynağı bağlanabilir.

Menüde AUX girişi açılmak zorundadır. Harici bir ses kaynağının bağlanabilmesi için, bir adaptör kablosu gereklidir. Bu kabloyu, yetkili Blaupunkt satıcınız üzerinden tedarik edebilirsiniz.

AUX girişini açma / kapatma

⇨ **MENU** tuşuna ⑧ basınız.

Göstergede "MENU" yazısı görünür.

⇨ **Y** tuşuna ⑩, göstergede "AUX-IN-1 OFF" veya "AUX-IN-1 ON" görülünceye kadar arka arkaya basınız.

İkinci AUX girişi için, "1" yerine "2" gösterilir. Eğer bir CD değiştirici bağlanmış ise, sadece "2" girişi seçilebilir.

⇨ AUX girişini açıp kapatmak için, **<** ya da **>** tuşuna ⑩ basınız.

⇨ Ayar işlemi bittiğinde, **MENU** ⑧ ya da **OK** ⑪ tuşuna basınız.

Uyarı:

AUX girişi devrede olduğu zaman, **CD•C** tuşu ⑮ ile seçilebilir.

Dinamik navigasyon sistemleri için TMC

TMC, "Traffic Message Channel" (trafik mesajı kanalı) demektir. Trafik duyuruları TMC üzerinden aktarılır ve böylece uygun navigasyon sistemleri tarafından güzergah planlamasında kullanılabilir. Oto radyonuz, bir TMC çıkışı üzerinden Blaupunkt navigasyon sistemlerine bağlanabilme imkanı verir. Oto radyonuzda hangi navigasyon sistemlerinin kullanılabileceğini Blaupunkt yetkili satıcınızdan öğrenebilirsiniz.

Bir navigasyon sistemi bağlanmış ise ve bir TMC istasyonu alınıyorsa, ekranda TMC yanar.

Dinamik hedef bulma fonksiyonu aktif ise, otomatik olarak bir TMC istasyonu ayarlanır.

Teknik veriler

Amplifikatör

Çıkış gücü: 4 x 25 Watt Sinüs
DIN 45 324'e
göre 14,4 V'ta
4 x 40 Watt azm.
Power

Radyo

Frekans bandı:
UKW (FM) : 87,5 – 108 MHz
MW : 531 – 1.602 kHz
LW : 153 – 279 kHz

FM - Frekans aralığı:
30 - 15.000 Hz

Kasetçalar

Frekans aralığı:
30 - 18.000 Hz

Ön amplifikatör çıkışı

4 Kanal: 2 V

Değişiklikler olabilir!

MONTAJ KILAVUZU

⚠ Güvenlik Uyarıları

Montaj ve bağlantı sırasında lütfen aşağıdaki güvenlik uyarılarına dikkat ediniz.

- Akümülatörün eksi kutbunu sökünüz! Burada araç üreticisinin güvenlik uyarılarına dikkat ediniz.
- Deliklerin delinmesi sırasında, herhangi bir araç parçasının hasar görmemesine özen gösteriniz.
- Artı ve eksi kabloların kesiti 1,mm²'den daha küçük olmamalıdır.
- Araç fişini radyoya **bağlamayınız!**
- Sizin aracınızın modeline uygun adaptör kablosunu BLAUPUNKT satıcılarından temin ediniz.
- Aracınızın türüne göre, buradaki açıklamalar farklılık gösterebilir. Montaj veya bağlantı hatası ve bunun sonucunda oluşan hasarlar için herhangi bir sorumluluk üstlenmiyoruz.

Buradaki açıklamalar yapacağınız montaja uymuyorsa, lütfen BLAUPUNKT yetkili satıcısına, aracınızın üreticisine danışınız ya da müşteri danışma hattımızı arayınız.

Birlikte verilen montaj ve bağlantı parçaları

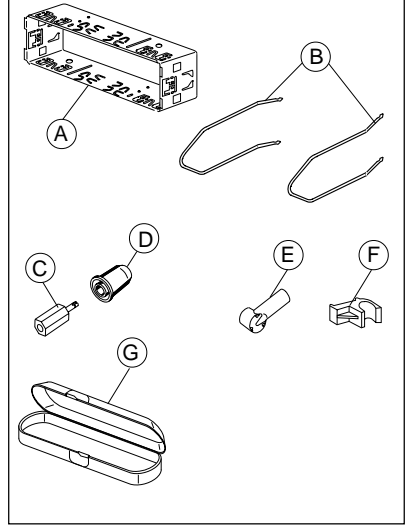

1.

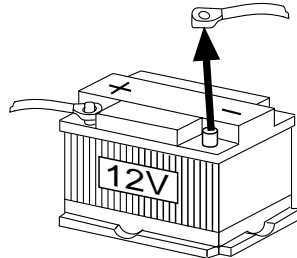

2.

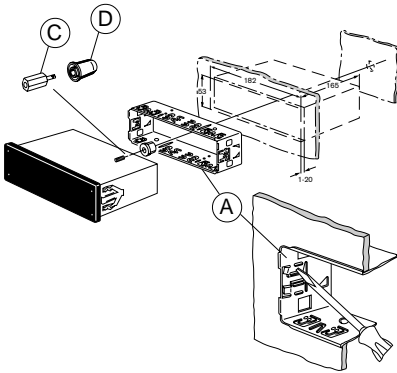

4.

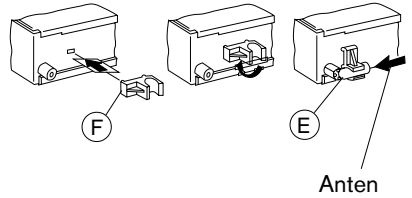

3.

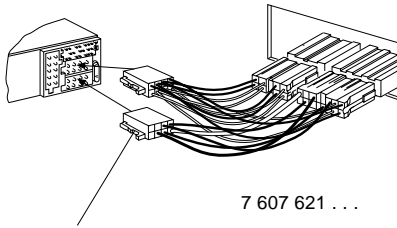

Araca özgü adaptör kablolarını, yetkili satıcılarda bulabilirsiniz.

5.

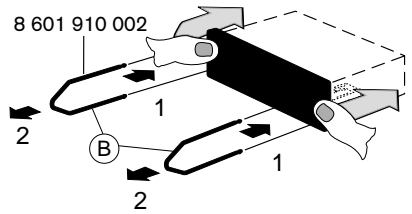

6.

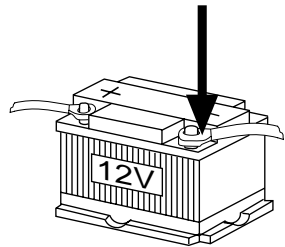

MONTAJ KILAVUZU

7.

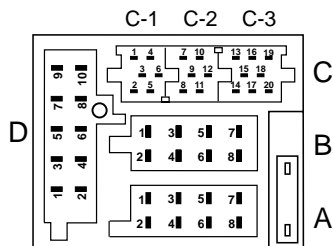

A		B	
1	Automatic Sound	1	Speaker out RR+
2	Radio Mute	2	Speaker out RR-
3	NC	3	Speaker out RF+
4	Permanent +12V	4	Speaker out RF-
5	Aut. antenna	5	Speaker out LF+
6	Illumination	6	Speaker out LF-
7	Kl.15/Ignition	7	Speaker out LR+
8	Ground	8	Speaker out LR-

D	
1	AUX 2- NF L
2	AUX 2- NF R
3	AUX 2- REF
4	NC
5	NC
6	NC
7	NC
8	NC
9	NC
10	NC

C						
C1		C2			C3	
1	Line Out LR	7	Telefon / Navi NF in +		13	Bus - In
2	Line Out RR	8	Telefon / Navi NF in -		14	Bus - Out
3	Line Out Masse / Ground	9	Radio / Navi Mute		15	Permanent +12V
4	Line Out LF	10	⚡ FB +12V / RC +12V		16	⚡ +12V
5	Line Out RF	11	Fernbedienung / Remote Control		17	Bus - Masse / GND
6	⚡ +12V Amplifier	12	FB - Masse / RC - GND		18	AF - Masse / GND
					19	Line In - L
					20	Line In - R

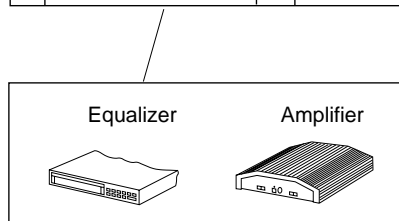

Remote Control

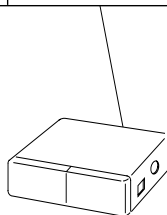

CD-Changer

8.

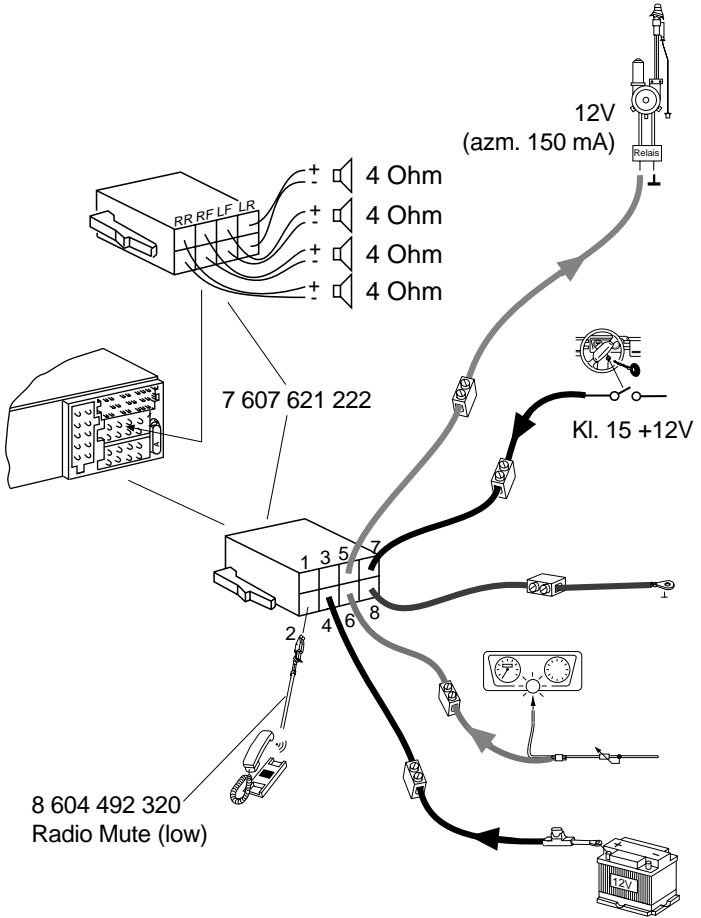

Değişiklikler olabilir!

Servis numaraları

Country:	Phone:	Fax:	WWW:
Germany	(D) 0180-5000225	05121-49 4002	http://www.blaupunkt.com
Austria	(A) 01-610 390	01-610 393 91	
Belgium	(B) 02-525 5454	02-525 5263	
Denmark	(DK) 44 898 360	44-898 644	
Finland	(FIN) 09-435 991	09-435 99236	
France	(F) 01-4010 7007	01-4010 7320	
Great Britain	(GB) 01-89583 8880	01-89583 8394	
Greece	(GR) 210 57 85 350	210 57 69 473	
Ireland	(IRL) 01-4149400	01-4598830	
Italy	(I) 02-369 6331	02-369 6464	
Luxembourg	(L) 40 4078	40 2085	
Netherlands	(NL) 023-565 6348	023-565 6331	
Norway	(N) 66-817 000	66-817 157	
Portugal	(P) 01-2185 00144	01-2185 11111	
Spain	(E) 902-120234	916-467952	
Sweden	(S) 08-7501500	08-7501810	
Switzerland	(CH) 01-8471644	01-8471650	
Czech. Rep.	(CZ) 02-6130 0441	02-6130 0514	
Hungary	(H) 01-333 9575	01-324 8756	
Poland	(PL) 0800-118922	022-8771260	
Turkey	(TR) 0212-3350677	0212-3460040	
USA	(USA) 800-2662528	708-6817188	
Brasil (Mercosur)	(BR) +55-19 3745 2769	+55-19 3745 2773	
Malaysia (Asia Pacific)	(MAL) +604-6382 474	+604-6413 640	