



Radio / CD

# München CD53

---

Kullanma ve Montaj kılavuzu



<http://www.blaupunkt.com>

 **BLAUPUNKT**

---

Lütfen açınız

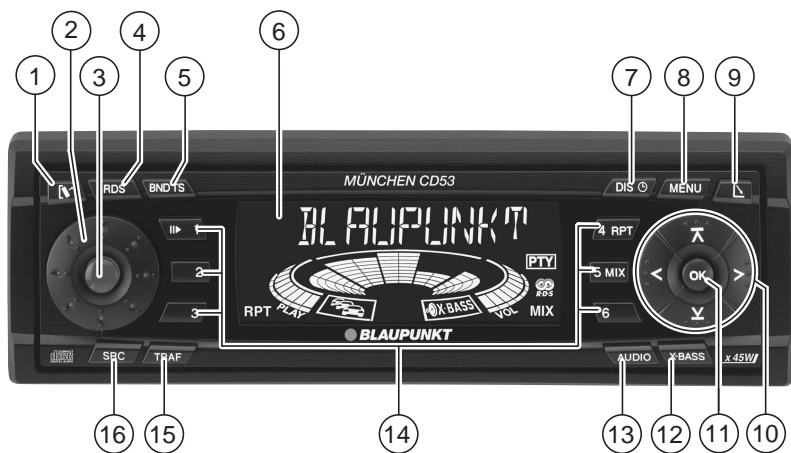

## KULLANIM ELEMANLARI

---

- ① **🔒**-tuşu, çıkarılabilir kumanda panelinin (Release-Panel) kilidini açmak için
- ② Ses şiddeti ayarlayıcısı
- ③ Cihazın açılıp kapanması, cihazın sesini birden düşürme devresi (Mute) için tuş
- ④ **RDS**-tuşu, RDS (Radio Daten System) özelliğinin açılıp kapatılması için.  
Hareketli metinlerin göstergesinin seçilmesi
- ⑤ **BND** (Band) tuşu, radyo modunda kanal seçimi, FM istasyon kayıt alanlarının ve MW (orta dalga) ve LW (uzun dalga) frekans bantlarının seçimi  
**TS**, Travelstore fonksiyonunu başlatır
- ⑥ Ekran (gösterge alanı)
- ⑦ **🕒**-tuşu, ekranda saatin gösterilmesi için  
**DIS**, Gösterge içeriğinin değiştirilmesi
- ⑧ **MENU**-tuşu, temel ayarlar menüsünün çağırılması
- ⑨ **🔄**-tuşu, takılabilir ve çıkarılabilir kumanda panelinin açılması için (Flip-Release-Panel)
- ⑩ Yön tuşları bloğu
- ⑪ **OK**-tuşu, menü girişlerinin onaylanması ve tarama (scan) işlevinin başlatılması için
- ⑫ **X-BASS**-tuşu, X-BASS'ın açılıp kapanması ve ayarı için
- ⑬ **AUDIO** (Ses)-tuşu , yükseklik, sağ/sol (Balance) ve ön/arka (Fader) ayarları için
- ⑭ **1 - 6** tuş bloğu
- ⑮ **TRAF**-tuşu, trafik yayını açma / kapatma
- ⑯ **SRC**-tuşu, CD, CD değiştirici (eğer bağlanmışsa) ve AUX arasında kaynak seçimi

<b>Uyarılar ve aksesuarlar .....</b>	<b>6</b>	<b>Trafik yayını .....</b>	<b>16</b>
Trafik güvenliği .....	6	<b>CD modu .....</b>	<b>17</b>
Montaj .....	6	CD modunun başlatılması .....	17
Aksesuarlar .....	6	Parça seçimi .....	17
Uluslararası telefon bilgi hattı .....	6	Hızlı parça seçimi .....	17
<b>Çıkarılabilir kumanda paneli .</b>	<b>7</b>	Hızlı arama işlemi (duyulabilir) .....	17
<b>Açma / Kapatma .....</b>	<b>8</b>	Parçanın rastgele çalınması (MIX) .....	17
<b>Ses şiddetinin ayarlanması ...</b>	<b>9</b>	Parçaların tanıma amaçlı	
Açılış ses şiddetinin ayarlanması ...	9	çalınması (SCAN) .....	18
Ses şiddetini birden düşürme (Mute) ..	9	Parçayı tekrar çalma (REPEAT) ...	18
Telefon konuşması /		Çalmaya ara verme (PAUSE) .....	18
Navigasyon sistemi .....	9	Gösterge değiştirme .....	18
Onay tonu için ses şiddetinin		CD modunda trafik duyurusu .....	18
ayarlanması .....	10	CD'nin çıkartılması .....	18
<b>Radyo modu .....</b>	<b>11</b>	<b>CD değiştirici modu .....</b>	<b>19</b>
Radyo modunun devreye		CD değiştirici modunun	
sokulması .....	11	başlatılması .....	19
RDS Konfor fonksiyonu (AF, REG) ..	11	CD seçimi .....	19
Frekans bandının / İstasyon kayıt		Parça seçimi .....	19
alanının seçilmesi .....	11	Hızlı parça seçimi .....	19
İstasyonun ayarlanması .....	12	Hızlı arama işlemi (duyulabilir) .....	19
İstasyon arama işleminin		Gösterge değiştirme .....	19
hassasiyetinin ayarlanması .....	12	Tek tek parçaları ya da tüm	
İstasyonun hafızaya kaydedilmesi ..	12	CD'leri tekrar çalma (REPEAT) ....	19
İstasyonun otomatik olarak		Parçaların rastgele sırayla	
hafızaya kaydedilmesi		çalınması (MIX) .....	20
(Travelstore) .....	13	Tüm CD'lerin tüm parçalarının	
Kaydedilmiş istasyonun		tanıma amaçlı çalınması (SCAN) .	20
çağırılması .....	13	Çalmaya ara verme (PAUSE) .....	20
Yayını alınabilir olan istasyonların		<b>CLOCK - Saat .....</b>	<b>21</b>
tanıma amaçlı çalınması (SCAN) .	13	<b>Tını ve ses şiddeti dağılımı ..</b>	<b>22</b>
Tanıma amaçlı çalınma süresi		<b>X-BASS .....</b>	<b>23</b>
ayarı .....	13	<b>Seviye göstergesinin ayarı ..</b>	<b>23</b>
Program tipi (PTY) .....	13	<b>Dış ses kaynakları .....</b>	<b>24</b>
Radyo alışının iyileştirilmesi .....	15	<b>Teknik veriler .....</b>	<b>24</b>
Hareketli metinlerin göstergesinin		<b>Montaj kılavuzu .....</b>	<b>25</b>
seçilmesi .....	15		
Göstergenin ayarlanması .....	15		

# UYARILAR VE AKSESUARLAR

Bir Blaupunkt ürününü seçtiğiniz için teşekkür ederiz. Yeni cihazınızı iyi günlerde kullanmanızı dileriz.

## **İlk çalıştırma öncesi lütfen kullanım kılavuzunu okuyunuz.**

Blaupunkt editörleri kullanım kılavuzunun açık ve kolay anlaşılır olması için sürekli çalışmaktadırlar. Bununla birlikte kullanım ile ilgili sorularınız olursa, lütfen yetkili satıcıya danışınız ya da ülkenizdeki müşteri danışma hattını arayınız. Telefon numaraları bu kitapçığın arka yüzünde bulunmaktadır

Avrupa Birliği sınırları içerisinde satılan ürünlerimiz için, üretici garantisi vermekteyiz. Garanti koşulları, "<http://www.blaupunkt.de>" internet adresinden öğrenilebilir ya da doğrudan şu adresten istenebilir:

Blaupunkt GmbH, Hotline CM/PSS 6,  
Robert Bosch Str. 200,  
D-31139 Hildesheim

## **Trafik güvenliği**



Trafik güvenliği her şeyden daha önemlidir. Radyonuzu sadece yol ve trafik koşullarının izin verdiği durumlarda kullanınız.

Yola çıkmadan önce cihazınızı tanıyınız.

Polis, itfaiye ve kurtarma hizmetlerinin sesli uyarı sinyalleri aracınızda zamanında duyulabilmelidir. Bu nedenle yolculuk sırasında programınızı ölçülü bir ses şiddetinde dinleyiniz.

## **Montaj**

Eğer cihazı kendiniz takmak istiyorsanız, kılavuzun sonundaki montaj ve bağlantı uyarılarını okuyunuz.

## **Aksesuarlar**

Yalnızca Blaupunkt onaylı aksesuarlar kullanınız.

## **Uzaktan kumanda**

İsteğe bağlı RC 08 ya da RC 10 uzaktan kumandaları ile otomobil radyo cihazınızın temel işlevlerini direksiyondan güvenli ve kolayca kullanabilirsiniz.

## **Amplifikatör**

Tüm Blaupunkt amplifikatörleri kullanılabilir.

## **CD değiştirici (Changer)**

Aşağıdaki Blaupunkt CD değiştiricileri kullanılabilir:

CDC A 06, CDC A 08, CDC A 072, IDC A 09 ve CDC A 02.

Bir adaptör kablosu (Blaupunkt no.: 7 607 889 093) üzerinden, CDC A 05 ve CDC A 071 CD değiştiricileri de bağlanabilir.

## **Uluslararası telefon bilgi hattı**

Eğer cihazın kullanımı ile ilgili sorularınız varsa ya da daha fazla bilgiye ihtiyacınız varsa, bizi arayınız!

Danışma ve bilgi telefon numaralarını bu kılavuzun son sayfasında bulabilirsiniz.

## Çıkarılabilir kumanda paneli

### Hırsızlığa karşı koruma

Cihazınız hırsızlığa karşı korunmak amacıyla çıkarılabilir kumanda paneli (Flip-Release-Panel) ile donatılmıştır. Bu kumanda paneli olmaksızın cihazın hırsız için bir değeri yoktur.

Cihazınızı hırsızlığa karşı koruyunuz ve aracınızı her terk ettiğinizde kumanda panelini yanınıza alınız. Kumanda panelini otomobil içerisinde, gizli bir yerde de olsa, bırakmayınız. Kumanda paneli yapısı kolayca çıkarılıp takılabilecek biçimde hazırlanmıştır.

### **Uyarı:**

- Kumanda panelini düşürmeyiniz
- Kumanda panelini doğrudan güneş ışığı ya da diğer ısı kaynakları etkisi altına bırakmayınız.
- Kumanda panelini birlikte verilen kılıf içerisinde saklayınız.
- Kumanda panelinin kontaktlarına direkt olarak temas etmekten kaçınınız. İhtiyaç durumunda kontaktları alkolle ıslatılmış havsız bir bezle siliniz.

### Kumanda panelinin çıkarılması

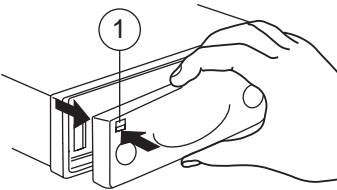

⇒ **[V]** ① tuşuna basınız.

Kumanda panelinin kilidi açılır.

- ⇒ Kumanda panelini cihazdan önce öne sonra sola doğru çekiniz.
- Kumanda panelinin cihazdan çıkarılmasından sonra cihaz kapanır.
- O andaki tüm ayarlar hafızada saklanır.
- Yerleştirilmiş bir CD varsa cihaz içerisinde kalır.

### Kumanda panelinin takılması

- ⇒ Kumanda panelini soldan sağa doğru cihazdaki yuvasına itiniz.
- ⇒ Kumanda panelinin sol yanından yuvasına tam oturuncaya kadar itiniz.

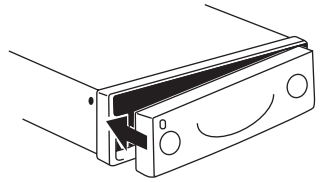

### **Uyarı:**

- Kumanda panelini takarken göstergenin üzerine bastırmayınız.
- Eğer kumanda paneli çıkarılırken cihaz çalışır durumda ise, takılma sonrası son ayar (radyo, CD, CD değiştirici ya da AUX) otomatik olarak yeniden devreye girer.

# AÇMA / KAPATMA

## Açma / Kapatma

Cihazın açılıp kapatılması için aşağıdaki olanaklara sahipsiniz:

### Kontakt anahtarı üzerinden açma / kapatma

Eğer cihaz aracın kontak anahtarı ile doğru biçimde bağlanmış ve ③ tuşu ile kapatılmamış ise, cihaz kontak anahtarı üzerinden açılıp kapatılabilir.

Cihazı kontak anahtarı kapalı iken de çalıştırabilirsiniz:

⇒ Bunun için ③ tuşuna basınız.

### Uyarı:

- Araç akümülatörünü koruma amacıyla, cihaz kontak kapatıldıktan bir saat sonra kendiliğinden kapanır.

### Çıkarılabilir kumanda paneli ile açma / kapatma

⇒ Kumanda panelini çıkarınız.

Cihaz kapanır.

⇒ Kumanda panelini yeniden takınız.

Cihaz açılır. Son ayarlar (radyo, CD, CD değiştirici ya da AUX) devreye girer.

### Tuş ③ ile açma / kapatma

⇒ Açmak için ③ tuşuna basınız.

⇒ Kapatmak için ③ tuşuna iki saniyeden daha uzun süre basınız.

Cihaz kapanır.

### CD yuvası üzerinden açma

Eğer kapalı cihaz sürücüsü içinde CD yoksa,

⇒  tuşuna ⑨ basınız.

Flip-Release-Panel'i açılır.

⇒ CD'yi, yazılı kısmı yukarıya bakacak şekilde kuvvet uygulamadan, bir direnç hissedinceye kadar yuvaya sürünüz.

CD kendiliğinden sürücü içerisine çekilir. CD'nin içeri çekilmesi engellenmemeli ya da desteklenmemelidir.

⇒ Kumanda panelini, yerleşmesi hissedilinceye kadar, hafif bir bastırma ile kapatınız.

Cihaz açılır. CD çalmaya başlar.



## Ses şiddetinin ayarlanması

Ses 0 (kapalı) ile 66 (en yüksek) arasında adım adım ayarlanabilir.

- ⇒ Ses şiddetini yükseltmek için, ses ayar tuşunu ② sağa doğru çeviriniz.
- ⇒ Ses şiddetini azaltmak için, ses ayar tuşunu ② sola doğru çeviriniz.

## Açılış ses şiddetinin ayarlanması

Cihazın açılıştaki ses şiddeti ayarlanabilir.

- ⇒ **MENU** tuşuna ⑧ basınız.
- ⇒ **V** ya da **T** ⑩ tuşuna göstergede "ON VOLUME" görülünceye kadar arka arkaya basınız.
- ⇒ Açılış ses şiddetini <> tuşları ⑩ ile ayarlayınız.

Eğer "LAST VOL" ayarlarsanız, kapatılma öncesinde duyduğunuz ses şiddeti yeniden etkinleştirilir.

### Uyarı:

- Kulakları koruma amacıyla açılış ses şiddeti "38" değeri ile sınırlanmıştır. Eğer kapatılma öncesi ses daha yüksek ve "LAST VOL" uyarı seçilmiş ise, cihaz "38" değerindeki ses şiddeti ile yeniden açılır.

Eğer ayar işlemi bitmişse,

- ⇒ iki kez **MENU** ⑧ veya **OK** ⑪ tuşuna basınız.

## Ses şiddetini birden düşürme (Mute)

Ses şiddetini birden tarafınızdan ayarlanmış bir değere düşürebilirsiniz (Mute).

- ⇒ ③ tuşuna kısaca basınız.

Göstergede "MUTE" yazısı görünür.

## Mute ses şiddetinin ayarlanması

Sesi birden düşürme devresinin ses şiddeti (Mute Level) ayarlanabilir.

- ⇒ **MENU** tuşuna ⑧ basınız.
- ⇒ **V** ya da **T** ⑩ tuşlarına göstergede "MUTE LEVEL" görülünceye kadar arka arkaya basınız.
- ⇒ Mute Level'i <> tuşları ⑩ ile ayarlayınız.
- ⇒ Ayar işlemi bitiminde, iki kez **MENU** ⑧ ya da **OK** ⑪ tuşuna basınız.

## Telefon konuşması / Navigasyon sistemi

Eğer oto radyonuz bir mobil telefon ya da navigasyon sistemine bağlı ise, telefon 'açılması' ya da navigasyon bildirisi sırasında oto radyo cihazı susturulur ve telefon konuşması ya da navigasyon bildirisi oto radyosu hoparlöründen duyulur. Bunun için mobil telefon ya da navigasyon sistem montaj kılavuzunda belirtildiği gibi oto radyoya bağlanmalıdır. Burada Blaupunkt no.: 7 607 001 503 kablosu gereklidir.

Oto radyonuzda hangi navigasyon sistemlerinin kullanılabileceğini Blaupunkt yetkili satıcınızdan öğrenebilirsiniz.

# SES ŞİDDETİNİN AYARLANMASI

Eğer telefon konuşması ya da navigasyon bildirisi sırasında bir trafik duyurusu alınmışsa, trafik duyurusu telefon konuşmasının / bildirinin bitiminden sonra tekrar edilir.

Eğer trafik duyurusu sırasında, telefon çağrısı ya da navigasyon bildirisi gelirse, trafik duyurusu yeniden verilir. Telefon çağrısı / navigasyon bildirisi duyuru bitiminden sonra duyulabilir.

Telefon konuşması ya da navigasyon bildirisi sırasındaki ses yüksekliği ayarlanabilir.

- ⇒ **MENU** tuşuna (8) basınız.
- ⇒ **V** ya da **⌂** (10) tuşlarına göstergede "TEL/NAVI VOL" görülünceye kadar arka arkaya basınız.
- ⇒ İstenen ses şiddetini **<>** tuşları (10) ile ayarlayınız.
- ⇒ Ayar işlemi bitiminde, iki kez **MENU** (8) ya da **OK** (11) tuşuna basınız.

## Uyarı:

Telefon konuşması ve bildirinin ses şiddetini, konuşma ya da bildiri sırasında ses ayar tuşu (2) ile ayarlayabilirsiniz.

## Onay tonu için ses şiddetinin ayarlanması

Bazı işlemlerde bir tuşa, örn. vericinin hafızaya alınması için bir istasyon tuşuna, iki saniyeden daha uzun süre basılırsa, bir onay tonu (Beep) duyulur. Biip ses şiddeti ayarlanabilir.

- ⇒ **MENU** tuşuna (8) basınız.
- ⇒ **V** ya da **⌂** (10) tuşlarına göstergede "BEEP" görülünceye kadar arka arkaya basınız.
- ⇒ Ses şiddetini **<>** tuşları (10) ile ayarlayınız. "0" biip sesinin kapatılmasına, "9" en yüksek biip sesine karşılık gelir.
- ⇒ Ayar işlemi bitiminde, **MENU** (8) ya da **OK** (11) tuşuna basınız.

## Radyo modu

Bu cihaz RDS radyo alıcısı ile donatılmıştır. Bir çok FM istasyonu, program yayınının yanı sıra, istasyon adı, program tipi (PTY) gibi bilgileri içeren sinyaller de gönderir.

İstasyon adı, yayın alınır alınmaz, göstergede görülür.

## Radyo modunun devreye sokulması

Eğer CD, CD değiştirici ya da AUX çalıştırma türünde iseniz,

⇒ **BND/TS** (5) tuşuna basınız

ya da

⇒ **SRC** tuşuna (16), göstergede "RADIO" görülünceye kadar arka arkaya basınız.

## RDS Konfor fonksiyonu (AF, REG)

AF (Alternatif Frekans) ve REG (Bölgesel) RDS özellikleri cihazınızın yeteneklerini genişletir.

- AF: Bu RDS özelliği etkinleştirilmişse, cihaz otomatik olarak ayarlanan istasyonun en iyi alınan frekansına geçer.
- REG: Bazı istasyonlar belirli zamanlarda programlarını farklı içerikli bölgesel programlarla birleştirirler. REG özelliği ile oto radyosunun başka bir program içeriği olan alternatif frekanslara geçmesi engellenir.

## Uyarı:

- REG fonksiyonu özellikle menüde devreye sokulmalı / devreden çıkarılmalıdır.

## REG özelliğini açma / kapatma

⇒ **MENU** tuşuna (8) basınız.

⇒ **V** ya da **T** (10) tuşlarına göstergede "REG" görülünceye kadar arka arkaya basınız. "REG" sonrası göstergede "OFF" (kapalı) ve "ON" (açık) görülür.

⇒ REG özelliğini açmak veya kapatmak için **<** ya da **>** (10) tuşlarına basınız.

⇒ **MENU** (8) veya **OK** (11) tuşuna basınız.

## RDS konfor özelliğini açma / kapatma

⇒ RDS konfor fonksiyonları olan AF'yi ve REG'i kullanmak için, **RDS** (4) tuşuna basınız.

Eğer göstergede RDS simgesi yanıyorsa, RDS konfor özelliği etkindir. RDS konfor özelliğinin devreye girmesinde "REG ON" ya da "REG OFF" yazıları kısa süre göstergede görülür.

## Frekans bandının / İstasyon kayıt alanının seçilmesi

Bu cihaz ile çok kısa dalga UKW (FM), orta dalga MW ve uzun dalga LW (AM) frekans bantlarındaki yayınlar alınabilir. FM frekans bandı için üç istasyon kayıt alanı, orta dalga MW ve uzun dalga LW dalga aralıklarının her biri için bir istasyon kayıt alanı vardır.

# RADYO MODU

Her istasyon kayıt alanında altı istasyon saklanabilir.

- ⇒ Hafıza kümeleri ya da frekans bandını değiştirebilmek için, kısaca **BND / TS** (5) tuşuna basınız.

## İstasyonun ayarlanması

İstasyon ayarları için farklı olanaklar vardır.

### **Otomatik olarak istasyon arama**

- ⇒ **V** ya da **A** (10) tuşuna basınız.

Bir sonraki alınabilir istasyon için ayar yapılır.

### **Elle istasyon arama**

Verici seçimini kendiniz de yapabilirsiniz.

- ⇒ **<** ya da **>** tuşuna (10) basınız.

### **Uyarı:**

- Elle istasyon ayarı yalnızca RDS konfor özelliği devre dışı ise olanaklıdır.

## **İstasyon zincirlerinde geçişler (yalnızca FM)**

Bir istasyon birden çok program yayınlıyorsa, bu "İstasyon zinciri" arasında geçişler yapabilirsiniz.

- ⇒ İstasyon zincirinin bir sonraki istasyonuna geçmek için, **<** ya da **>** tuşuna (10) basınız.

### **Uyarı:**

- Bu işlevden yararlanabilmek için, RDS konfor özelliği devrede olmalıdır.

Yalnızca daha önce dinlediğiniz istasyonlar arasında geçişler yapabilirsiniz. Bunun için Scan ya da Travelstore işlevlerini kullanınız.

## **İstasyon arama işleminin hassasiyetinin ayarlanması**

Yalnızca kuvvetli istasyonların ya da zayıf istasyonların da alınmasını ayarlayabilirsiniz.

- ⇒ **MENU** tuşuna (8) basınız.

- ⇒ **V** ya da **A** (10) tuşlarına göstergede "SENS" görülünceye kadar arka arkaya basınız.

- ⇒ **>** (10) tuşuna basınız.

Göstergede o andaki hassasiyet değeri görülür. "SENS HI6", en yüksek hassasiyeti ifade eder. "SENS LO1" en az hassas olanıdır.

- ⇒ İstenen hassasiyeti **<>** tuşları (10) ile ayarlayınız.

- ⇒ Ayar işlemi bitiminde, **MENU** (8) ya da **OK** (11) tuşuna basınız.

## **İstasyonun hafızaya kaydedilmesi**

### **İstasyonu elle hafızaya alma**

- ⇒ İstenen bir istasyon kayıt alanı FM1, FM2, FMT ya da bir frekans bandı MW ya da LW seçiniz.

- ⇒ İstenen istasyonu ayarlayınız.

- ⇒ İstasyonun saklanacağı **1 - 6** istasyon tuşlarından (14) birisine iki saniyeden daha uzun süre basınız.

## İstasyonun otomatik olarak hafızaya kaydedilmesi (Travelstore)

Bölgedeki en kuvvetli altı istasyonu otomatik olarak hafızaya alabilirsiniz (yalnızca FM). Bu ayar FNT istasyon kayıt alanında yapılır.

### **Uyarı:**

- Bu işlem sırasında, daha önce bu alana kaydedilmiş istasyonlar silinir.

⇒ **BND / TS** (5) tuşunu iki saniyeden daha uzun süre basılı tutunuz.

Hafızaya alma başlar. Göstergede "TRAVEL-STORE" görülür. İşlem bittikten sonra, istasyon FMT alanının 1 no.lu hafıza yerinde çalar.

## Kaydedilmiş istasyonun çağırılması

⇒ İstasyon kayıt alanı ya da frekans bandını seçiniz.

⇒ İstenen istasyonun **1 - 6** istasyon tuşuna (14) basınız.

## Yayını alınabilir olan

### İstasyonların tanıma amaçlı çalınması (SCAN)

Tüm alınabilir istasyonları tanıma amaçlı çalabilirsiniz. 5 ile 30 saniye arası bir dinleme süresi ayarı menüden yapılabilir.

### **SCAN (Tarama) işleminin başlatılması**

⇒ **OK** (11) tuşunu iki saniyeden daha uzun süre basılı tutunuz.

Scan (tarama) işlemi başlar. Göstergede kısaca "SCAN" görülür,

daha sonra o andaki istasyon adı ya da frekansı yanar söner.

### **SCAN (Tarama) işleminin bitirilmesi, istasyon dinlenmesine devam edilmesi**

⇒ **OK** tuşuna (11) basınız.

Scan (tarama) işlemi bitirilir, son taranan verici devrede kalır.

## Tanıma amaçlı çalınma süresi ayarı

⇒ **MENU** tuşuna (8) basınız.

⇒ **V** ya da **T** (10) tuşlarına göstergede "SCANTIME" görülünceye kadar arka arkaya basınız.

⇒ İstenen tanıma amaçlı çalınma süresini **<>** tuşları (10) ile ayarlayınız.

⇒ Ayar işlemi bitiminde, iki kez **MENU** (8) ya da **OK** (11) tuşuna basınız.

### **Uyarı:**

- Ayarlanan tanıma amaçlı çalınma süresi CD ve CD değiştirici içinde geçerlidir.

## Program tipi (PTY)

Bazı FM istasyonları, istasyon adının yanı sıra, yayınlanan program tipine ilişkin bilgiler de gönderir. Bu bilgiler oto radyo cihazınız tarafından alınır ve gösterilir.

Bu program tipleri örneğin şöyle olabilir:

CULTURE	TRAVEL	JAZZ
SPORT	NEWS	POP
ROCK	CLASSICS	

PTY özelliği ile belirli bir program tipinde yayın yapan istasyonlar seçilebilir.

# RADYO MODU

## PTY-EON

Eğer program tipi seçilmiş ve arama başlatılmışsa, cihaz o andaki istasyondan seçilen program tipindeki bir istasyona geçer.

### Uyarı:

- Eğer seçilen program tipinde bir istasyon bulunmamışsa, biip sesi duyulur ve göstergede kısaca "NO PTY" gösterilir. En son alınan istasyona yeniden geri dönlür.
- Eğer ayarlanan istasyon ya da istasyon zincirinden başka bir istasyon, daha sonraki bir zamanda, istenilen program tipini yayınlarsa, cihaz kendiliğinden, o andaki istasyondan veya, CD modundan ya da CD deęiřtirici modundan, istenen program tipini yayınlayan istasyona geçer.

## PTY özellięini açma / kapatma

- ⇒ **MENU** tuřuna (8) basınız.
- ⇒ **V** ya da **K** (10) tuřlarına göstergede "PTY ON" ya da "PTY OFF" görölünceye kadar arka arkaya basınız.
- ⇒ PTY özellięini açmak (ON) ya da kapatmak (OFF) için **<** veya **>** tuřuna (10) basınız.

PTY özellięi açıksa göstergede PTY yazısı yanar.

- ⇒ **MENU** (8) veya **OK** (11) tuřuna basınız.

## Program tipi seçilmesi ve arama işleminin başlatılması

- ⇒ **<** ya da **>** (10) tuřuna basınız.

O andaki program tipi göstergede görölür.

- ⇒ Eğer başka bir program tipi seçmek istiyorsanız, program tipinin gösterildięi süre içinde **<** ya da **>** tuřuna (10) basarak başka program tipine geçebilirsiniz.

## Ya da

- ⇒ İlgili tuřta saklanmış program tipini seçebilmek için, **1 - 6** tuřlarından birine (14) basınız.

Seçilen program tipi kısaca gösterilir.

- ⇒ Aramanın başlatılması için **V** ya da **K** tuřuna (10) basınız.

Seçilen program tipindeki bir sonraki istasyon ayarlanır.

## Program tipini istasyon tuřlarına kaydetme

- ⇒ **<** ya da **>**-tuřları (10) ile bir program tipi seçiniz.
- ⇒ **1 - 6** arası istenen istasyon tuřunu (14) iki saniyeden daha uzun süre basılı tutunuz.

Program tipi seçilen **1 - 6** tuřuna (14) kaydedilir.

## Radio alışıının iyileştirilmesi

### **Ses yüksekliğinin parazite bağlı olarak düşürülmesi (HICUT)**

HICUT özelliği kötü radyo alışıının iyileştirilmesinde etkilidir (yalnızca FM). Eğer alışıta parazitler varsa, ses yüksekliği ve böylece bozucu seviyesi otomatik olarak düşürülür.

### **HICUT özelliğini açma / kapama**

- ⇒ **MENU** tuşuna (8) basınız.
- ⇒ **V** ya da **A** (10) tuşlarına göstergede "HICUT" görülünceye kadar arka arkaya basınız.
- ⇒ HICUT ayarı için, **<** ya da **>** tuşuna (10) basınız.

"HICUT 0" ses yüksekliğinin otomatik düşürülme özelliğinin olmadığı, "HICUT 1" ses yüksekliği ve bozucu seviyesi düşürülmesinin en kuvvetli olduğu anlamına gelir.

- ⇒ **MENU** (8) veya **OK** (11) tuşuna basınız.

## Hareketli metinlerin göstergesinin seçilmesi

Bazı radyo vericileri RDS sinyalinin verici adı yerine reklam ve diğer bilgilerin aktarılması için kullanır. Bu "hareketli metinler" göstergede gösterilir. "Hareketli metin" gösterimini kapatabilirsiniz.

- ⇒ **RDS** tuşunu (4) göstergede "NAME FIX" görülünceye kadar basılı tutunuz.
- ⇒ "Hareketli metin" gösterimini yeniden açmak için, **RDS** tuşunu (4) göstergede "NAME VAR" görülünceye kadar basılı tutunuz.

## Göstergenin ayarlanması

Radyo çalışmasında sürekli olarak saatin ya da sürekli olarak istasyon adının ya da frekansın gösterimini seçme olanağı vardır.

- ⇒ **DIS** (7) tuşunu göstergede istenen gösterim görülünceye kadar basılı tutunuz.

# TRAFİK YAYINI

## Trafik yayını

Cihazınız bir RDS-EON alıcı parçası ile donatılmıştır. EON Enhanced Other Network demektir.

Bir trafik duyurusu, yani anonsu (TA) sırasında, bir istasyon zinciri içerisinde trafik yayını olmayan bir istasyondan söz konusu istasyon zincirinin ilgili trafik yayınına kendiliğinden bir geçiş yapılır.

Trafik duyurusu sonrası yeniden dinlenen programa geri dönlür.

## Trafik yayınının öncelikli olarak açılması / kapatılması

⇒ TRAF tuşuna (15) basınız.

Eğer göstergede trafik sıkışıklığı simgesi yanarsa, trafik duyurularının önceliği devrededir.

### Uyarı:

Şu durumlarda bir uyarı tonu duyarsınız:

- Eğer bir trafik yayını dinlenirken, istasyonun bölgesi dışına çıkılırsa,
- Eğer bir CD dinlerken ayarlanan trafik yayını istasyonu bölgesi dışına çıkılırsa ve bunun üzerine devreye giren otomatik arama yeni bir trafik yayını istasyonu bulamazsa
- Eğer trafik yayını istasyonundan trafik yayını olmayan başka bir istasyona geçilirse

Bu durumlarda ya trafik yayını önceliğini kapatınız ya da trafik yayınlı bir istasyona geçiniz.

## Trafik duyurularının ses şiddetinin ayarlanması

⇒ MENU tuşuna (8) basınız.

⇒ V ya da T tuşlarına göstergede "TA VOLUME" görülünceye kadar arka arkaya basınız.

⇒ Ses şiddetini <> tuşları (10) ile ayarlayınız.

⇒ Ayar işlemi bitiminde, iki kez MENU (8) ya da OK (11) tuşuna basınız.

### Uyarı:

- Ses şiddetini ses ayar tuşu (2) ile trafik duyurusu sırasında da ayarlayabilirsiniz.

### Uyarı:

- Trafik duyuruları için tını ve ses şiddeti dağılım ayarları yapabilirsiniz. Bunun için "Tını ve ses şiddeti dağılımı" bölümünü okuyunuz.



## CD modu

Bu cihazda, piyasadan temin edilen çapı 12 cm olan Audio-CD'lerini, CD-R'leri ve CDRW'leri çalabilirsiniz.



CD sürücüsünün hasar görme tehlikesi!

Çapı sekiz cm olan tekli CD'ler ve sürekli CD'ler (Shape CD'leri) dinlemek için uygun değildir.

CD sürücüsünün uygun olmayan CD'ler dolayısıyla hasar görmesi ile ilgili herhangi bir sorumluluk alınmaz.

## CD modunun başlatılması

● Eğer sürücü içinde CD yoksa,

⇒  tuşuna (9) basınız.

Flip-Release-Panel'i açılır.

⇒ CD'yi, yazılı kısmı yukarıya bakacak şekilde kuvvet uygulamadan, bir direnç hissedinceye kadar yuvaya sürünüz.

CD kendiliğinden sürücü içerisine çekilir. CD'nin içeri çekilmesi engellenmemeli ya da desteklenmemelidir.

⇒ Kumanda panelini, yerleşmesi hissedilinceye kadar, hafif bir bastırma ile kapatınız.

CD çalmaya başlar.

● Eğer halen sürücü içinde bir CD varsa.

⇒ **SRC** tuşuna (16) göstergede "CD" görülünceye kadar arka arkaya basınız.

Çalma işlemi, kesilmiş olduğu yerden başlar.

## Parça seçimi

⇒ Bir sonraki veya önceki müzik parçasını seçmek için, yön tuşları bloğunun bir tuşuna (10) basınız.

↵ ya da < tuşuna (10) bir kere basıldığında, o andaki müzik parçası yeniden başlar.

## Hızlı parça seçimi

İleri ya da geri hızlı bir parça seçimi için

⇒ **↵ / ↶** tuşlarından (10) birini, ileri ya da geri hızlı parça seçimi başlayıncaya kadar, basılı tutunuz.

## Hızlı arama işlemi (duyulabilir)

İleri ya da geri hızlı arama için

⇒ **<>** tuşlarından (10) birini, ileri ya da geri hızlı arama seçimi başlayıncaya kadar, basılı tutunuz.

## Parçanın rastgele çalınması (MIX)

⇒ **5 MIX** tuşuna (14) basınız.

"MIX CD" sembolü kısa süreli olarak ekranda görülür, MIX sembolü yanar. Rasgele seçilen bir sonraki müzik parçası çalınır.

## MIX işlemini sona erdirmeye

⇒ **5 MIX** tuşuna (14) yeniden basınız.

"MIX OFF" sembolü kısa süreli olarak ekranda görülür, MIX sembolü söner.

## CD MODU

### Parçaların tanıma amaçlı çalınması (SCAN)

CD'nin tüm parçalarını kısa süreli olarak dinleyebilirsiniz.

- ⇒ **OK** (11) tuşunu iki saniyeden daha uzun süre basılı tutunuz. Bir sonraki müzik parçası çalınır.

#### **Uyarı:**

- Tanıma amaçlı çalınma süresi ayarlanabilir. "Radyo modu" bölümündeki "Tanıma amaçlı çalınma süre ayarı" kısmını okuyunuz.

### **SCAN (Tarama) işleminin sona erdirilmesi, parça dinlenmesine devam**

- ⇒ Scan (tarama) işlemini sona erdirmek için, **OK** tuşuna (11) kısaca basınız.

O anda çalınmakta olan parça çalınmaya devam eder.

### Parçayı tekrar çalma (REPEAT)

- ⇒ Eğer bir parçayı tekrar etmek isterseniz, **4 RPT** tuşuna (14) basınız.

"REPEAT TRCK" sembolü kısa süreli olarak ekranda görülür, RPT-sembolü yanar. RPT devreden çıkarılıncaya kadar müzik parçası tekrar edilir.

### **REPEAT (Tekrar çalmayı) sona erdirmek**

- ⇒ Eğer tekrar fonksiyonunu sona erdirmek isterseniz, **4 RPT** tuşuna (14) yeniden basınız.

"REPEAT OFF" sembolü kısa süreli olarak ekranda görülür, RPT-sembolü

söner. Çalma normal olarak devam eder.

### Çalmaya ara verme (PAUSE)

- ⇒ **1** ► tuşuna (14) basınız.

Göstergede "PAUSE" görülür.

### **Pause (ara verme) fonksiyonunu iptal etme**

- ⇒ Ara verme sırasında **1** ► tuşuna (14) basınız.

Çalma normal olarak devam eder.

### Gösterge değiştirme

- ⇒ Müzik parçası numarası ve saat ya da müzik parçası numarası ve çalış süresi gösterimi arasında geçişler yapabilmek için, **DIS** (7) tuşuna, göstergede istenen gösterge belirinceye kadar iki saniyeden daha uzun süre basınız.

### CD modunda trafik duyurusu

- ⇒ Eğer CD modu sırasında trafik duyurularını almak istiyorsanız, **TRAF** tuşuna (15) basınız.

Eğer göstergede trafik sıkışıklığı simgesi yanarsa, trafik duyurularının önceliği devrededir. Bunun için "Trafik yayını" bölümünü okuyunuz.

### CD'nin çıkartılması

- ⇒ **9** tuşuna basınız.

Flip-Release-Panel öne doğru açılır, CD dışarı itilir.

- ⇒ CD'yi alınız ve kumanda panelini kapatınız.

## CD değiştirici modu

### Uyarı:

- CD'lerin kullanılması, CD'lerin yerleştirilmesi ve CD değiştiricinin kullanılması hakkındaki bilgileri CD değiştiricinizin kullanım kılavuzunda bulabilirsiniz.

## CD değiştirici modunun başlatılması

- ⇒ SRC tuşuna (16) göstergede "CHANGER" görülünceye kadar arka arkaya basınız.

Çalmaya CD değiştiricinin tanıdığı ilk CD'den başlanır.

## CD seçimi

- ⇒ İleri ya da geri bir başka CD'ye geçmek için **V** ya da **X** tuşuna (10) bir ya da birkaç kez basınız.

## Parça seçimi

- ⇒ O andaki CD'de ileri ya da geri bir başka parçaya geçmek için, **<** ya da **>**-tuşuna (10) bir ya da birkaç kez basınız.

## Hızlı parça seçimi

İleri ya da geri hızlı bir parça seçimi için

- ⇒ **X** / **V** tuşlarından (10) birini, ileri ya da geri hızlı parça seçimi başlayıncaya kadar, basılı tutunuz.

## Hızlı arama işlemi (duyulabilir)

İleri ya da geri hızlı arama için

- ⇒ **<>** tuşlarından (10) birini, ileri ya da geri hızlı arama seçimi başlayıncaya kadar, basılı tutunuz.

## Gösterge değiştirme

- ⇒ Müzik parçası numarası ve saat; müzik parçası numarası ve çalışma süresi ya da CD numarası ve parça numarası gösterimi arasında geçişler yapabilmek için, **DIS** (7) tuşuna göstergede istenen gösterim görülünceye kadar iki saniyeden daha uzun süre basınız.

## Tek tek parçaları ya da tüm CD'leri tekrar çalma (REPEAT)

- ⇒ O andaki parçayı tekrar çalmak için, **4 RPT** tuşuna (14) kısaca basınız.

Göstergede kısa süre "REPEAT TRCK" görülür, RPT ışığı yanar.

- ⇒ O andaki CD'yi tekrar çalmak için, **4 RPT** tuşuna (14) yeniden basınız.

Göstergede kısa süre "REPEAT DISC" görülür, RPT ışığı yanar.

## REPEAT (Tekrar çalmayı) sona erdirmeye

- ⇒ O andaki parçanın ya da o andaki CD'nin tekrar çalınmasını sona erdirmek için, **4 RPT** tuşuna (14), "REPEAT OFF" görününceye ve RPT ışığı sönünceye kadar kısa süre basınız.

# CD DEĞİŞTİRİCİ MODU

## Parçaların rastgele sırayla çalınması (MIX)

⇒ O andaki CD'nin parçalarını rastgele sırayla çalabilmek için, **5 MIX** tuşuna (14) kısaca basınız.

Göstergede kısa süre "MIX CD" görülür, MIX ışığı yanar.

⇒ Tüm yerleştirilmiş CD'lerin parçalarını rastgele sırayla çalabilmek için, **5 MIX** tuşuna (14) yeniden basınız.

Göstergede kısa süre "MIX ALL" görülür, MIX ışığı yanar.

### **Uyarı:**

- CDC A 08 ve IDC A 09 durumunda değiştiricideki tüm CD'ler rastgele seçilir. Diğer tüm değiştiricilerde önce bir CD'nin tüm parçaları rastgele çalınır, sonra değiştiricideki bir sonraki CD çalınır.

## **MIX işlemini sona erdirmeye**

⇒ **5 MIX** tuşuna (14) göstergede "MIX OFF" görülünceye ve MIX ışığı sönünceye kadar basınız.

## Tüm CD'lerin tüm parçalarının tanıma amaçlı çalınması (SCAN)

⇒ Tüm yerleştirilmiş CD'lerin tüm parçalarının sırayla kısaca tanıma amaçlı çalınabilmesi için, **OK** tuşuna (11) iki saniyeden uzun bir süre basınız.

Göstergede "SCAN" görülür.

## **SCAN (Tanıma amaçlı çalınma) işlemini sona erdirmeye**

⇒ Tanıma dinlemesini sona erdirmek için, **OK** tuşuna (11) kısaca basınız.

O anda çalınmakta olan parça çalınmaya devam eder.

### **Uyarı:**

- Tanıma amaçlı çalınma süresi ayarlanabilir. "Radyo modu" bölümündeki "Tanıma amaçlı çalınma süre ayarı" kısmını okuyunuz.

## Çalmaya ara verme (PAUSE)

⇒ **1** ►► tuşuna (14) basınız.

Göstergede "PAUSE" görülür.

## **Pause (ara verme) fonksiyonunu iptal etme**

⇒ Ara verme sırasında **1** ►► tuşuna (14) basınız.

Çalma normal olarak devam eder.

## CLOCK - Saat

### Saatin kısa süreli gösterilmesi

- ⇒ Saati gösterebilmek için, **DIS** tuşuna **7** kısaca basınız.

### Saatin ayarlanması

#### Saati elle ayarlama

- ⇒ Saati gösterebilmek için, **MENU** tuşuna **8** basınız.
- ⇒ **V** ya da **T** **10** tuşlarına göstergede "CLOCKSET" görülünceye kadar arka arkaya basınız.
- ⇒ **>** **10** tuşuna basınız.

Göstergede saat görülür. Dakika yanar söner ve ayarlanabilir.

- ⇒ **T** / **V** tuşları **10** ile dakikayı ayarlayınız.
- ⇒ Dakika ayarlanmışsa, **<** tuşuna **10** basınız. Saat yanar söner.
- ⇒ **T** / **V** tuşları **10** ile saati ayarlayınız.
- ⇒ İki kez **MENU** **8** veya **OK** tuşuna **11** basınız.

### 12 / 24 saat modu seçimi

- ⇒ **MENU** tuşuna **8** basınız.
- Göstergede "MENU" görülür.
- ⇒ **V** ya da **T** **10** tuşlarına göstergede "24 H MODE" ya da "12 H MODE" görülünceye kadar basınız.
- ⇒ Modu değiştirmek için **<** ya da **>** tuşuna **10** basınız.
- ⇒ Ayar işlemi bitiminde, **MENU** **8** ya da **OK** **11** tuşuna basınız.

### Cihaz kapalı ve kontak açık iken saatin sürekli olarak gösterilmesi

- ⇒ Cihaz kapalı ve kontak açık iken saati gösterebilmek için **MENU** tuşuna **8** basınız.

Göstergede "MENU" görülür.

- ⇒ **V** ya da **T** **10** tuşlarına göstergede "CLK DISP OFF" ya da "CLK DISP ON" görülünceye kadar arka arkaya basınız.
- ⇒ Göstergelyi ON (açık) ya da OFF (kapalı) yapmak için, **<** veya **>** tuşuna **10** basınız.
- ⇒ Ayar işlemi bitiminde, **MENU** **8** ya da **OK** **11** tuşuna basınız.

### Cihaz kapalı iken saatin kısa süreli gösterilmesi

Cihaz kapalı iken saati kısa süre gösterebilmek için,

- ⇒ **DIS** **7** tuşuna basınız.

Saat göstergede sekiz saniye süreyle görülür.

# TINI VE SES ŞİDDETİ DAĞILIMI

## Tını ve ses şiddeti dağılımı

Her kaynak (radyo, CD, CD değiştirici, AUX ve trafik duyurusu) için tını ayarlarını ayrı ayrı yapabilirsiniz. Ses şiddeti dağılımı ayarı tüm ses kaynakları için ortak yapılır.

### Uyarı:

- Trafik duyurusu tını ayarı yalnızca trafik duyurusu sırasında yapılabilir.

## Basların ayarlanması

⇒ **AUDIO** tuşuna 13 basınız.

Göstergede "BASS" yazısı görünür.

⇒ Bası ayarlamak için, **V** ya da **T** tuşuna 10 basınız.

⇒ Ayar işlemi bitiminde, **AUDIO** 13 tuşuna basınız.

## Tizlerin ayarlanması

⇒ **AUDIO** tuşuna 13 basınız.

Göstergede "BASS" yazısı görünür.

⇒ **>** tuşuna 10 göstergede "TREBLE" görülünceye kadar arka arkaya basınız.

⇒ Tizi ayarlamak için, **V** ya da **T** tuşuna 10 basınız.

⇒ Ayar işlemi bitiminde, **AUDIO** 13 tuşuna basınız.

## Sağ / sol ses şiddeti dağılımı (Balance) ayarı

⇒ Sağ / sol ses şiddeti dağılımı (Balance) ayarını yapabilmek için **AUDIO** tuşuna 13 basınız.

Göstergede "BASS" yazısı görünür.

⇒ **>** tuşuna 10 göstergede "BALANCE" görülünceye kadar arka arkaya basınız.

⇒ Sağ / sol ses şiddeti dağılımını ayarlamak için, **V** ya da **T** tuşuna 10 basınız.

⇒ Ayar işlemi bitiminde, **AUDIO** 13 tuşuna basınız.

## Ön / arka ses şiddeti dağılımı (Fader) ayarı

⇒ Ön / arka ses şiddeti dağılımı (Fader) ayarını yapabilmek için, **AUDIO** tuşuna 13 basınız.

Göstergede "BASS" yazısı görünür.

⇒ **>** tuşuna 10, göstergede "FADER" görülünceye kadar arka arkaya basınız.

⇒ Ön / arka ses şiddeti dağılımını ayarlamak için, **V** ya da **T** tuşuna 10 basınız.

⇒ Ayar işlemi bitiminde, **AUDIO** 13 tuşuna basınız.

## X-BASS

X-BASS düşük ses şiddetinde basların yukarı çekilmesi anlamına gelir.

### Uyarı:

- X-Bas ayarları, her radyo, CD, CD değiştirici ve AUX ses kaynakları için ayrı ayrı yapılabilir.

### X-BASS yükseltme ayarı

X-BASS yükseltmesi 1 - 3 basamakta ayarlanabilir.

"X-BASS OFF" X-BASS özelliği kapalı anlamındadır.

- ⇒ **X-BASS** tuşuna ⑫ basınız.
- ⇒ **V** ya da **∞** tuşuna ⑩ istenilen ayar göstergede görülünceye kadar arka arkaya basınız.

Eğer ayar işlemi bitmişse,

- ⇒ **X-BASS** tuşuna ⑫ basınız.

## Seviye göstergesinin ayarı

Göstergenizdeki seviye göstergesi (Spectrometer) ayar işlemi sırasında size ses şiddetini ve tını ayarlarını simgesel olarak kısa süreli gösterir.

Seviye göstergesi, ayar işlemi dışında oto radyosu çıkış seviyesini gösterir.

Bunun için menüden seviye göstergesi tipini ayarlayabilirsiniz.

İki tip söz konusudur.

### Seviye göstergesi tipi seçimi

- ⇒ **MENU** tuşuna ⑧ basınız.
- Göstergede "MENU" görülür.
- ⇒ **V** ya da **∞** tuşuna ⑩ göstergede "EQ DISPLAY" görülünceye kadar arka arkaya basınız.
  - ⇒ "SPECTRUM 1" ve "SPECTRUM 2" ya da "EQ DISP OFF" göstergeleri arasında seçim yapabilmek için, **<** ya da **>** tuşuna ⑩ basınız.
  - ⇒ Ayar işlemi bitiminde, iki kez **MENU** ⑧ ya da **OK** ⑪ tuşuna basınız.

**DıŐ ses kaynakları**

CD deęiŐtirici yerine. Line ıkıŐlı baŐka bir dıŐ ses kaynaęı kullanabilirsiniz. rneęin Őu kaynaklar baęlanabilir: TaŐınır CD alar, MiniDisc alar ya da MP3 alar.

Menüde AUX giriŐi aılmak zorundadır.

DıŐ kaynakların baęlantısı iin bir adaptör kablosu gereklidir. Bu kabloyu (Blaupunkt no.: 7 607 889 093), yetkili Blaupunkt satıcınız üzerinden temin edebilirsiniz.

**AUX giriŐini ama / kapatma**

⇒ **MENU** tuŐuna (8) basınız.

Göstergede "MENU" görülür.

⇒ **V** ya da **A** tuŐuna (10) göstergede "AUX-IN-1 OFF" ya da "AUX-IN-1 ON" görülünceye kadar arka arkaya basınız.

⇒ AUX giriŐini amak ve kapatmak iin, **<** ya da **>** tuŐuna (10) basınız.

⇒ Ayar iŐlemi bitiminde, **MENU** (8) ya da **OK** (11) tuŐuna basınız.

**Uyarı:**

- Eęer AUX giriŐi devrede ise, giriŐ **SRC** tuŐu (16) ile seilebilir.

**Teknik veriler****Amplifikatör**

ıkıŐ gücü: 4 x 25 Watt sinüs,  
DIN 45 324 göre,  
14,4 V'ta,  
4 x 45 Watt azm.  
gü

**Tuner**

Frekans bandı:

UKW (FM) : 87,5 - 108 MHz  
MW : 531 - 1.602 kHz  
LW : 153 - 279 kHz

FM - Frekans aralıęı:

35 - 16.000 Hz

**CD**

Frekans aralıęı: 20 - 20.000 Hz

**Ön amplifikatör ıkıŐı**

4 Kanal: 3 V

**GiriŐ hassasiyeti**

AUX-1 giriŐi : 2 V / 6 kOhm

Telefon/Navigasyon giriŐi :  
10 V / 1 kOhm

DeęiŐiklikler olabilir!



## **⚠ Güvenlik uyarıları**

**Montaj ve bağlantı sırasında lütfen aşağıdaki güvenlik uyarılarına dikkat ediniz.**

- Akümülatörün eksi kutbunu sökünüz! Burada araç üreticisinin güvenlik uyarılarına dikkat ediniz.
- Deliklerin delinmesi sırasında, herhangi bir araç parçasının hasar görmemesine özen gösteriniz.
- Artı ve eksi kabloların kesiti 1,5 mm<sup>2</sup>'den daha küçük olmamalıdır.
- **Araç fişini radyoya bağlamayınız!**
- BLAUPUNKT satıcılarından aracınızın tipine uygun bir adaptör kablosu temin ediniz.
- Aracınızın türüne göre, buradaki açıklamalar farklılık gösterebilir. Montaj veya bağlantı hatası ve bunun sonucunda oluşan hasarlar için herhangi bir sorumluluk üstlenmiyoruz.

Buradaki açıklamalar yapacağınız montaja uymuyorsa, lütfen BLAUPUNKT yetkili satıcısına, aracınızın üreticisine danışınız ya da müşteri danışma hattımızı arayınız.

## **Birlikte verilen montaj ve bağlantı parçaları**

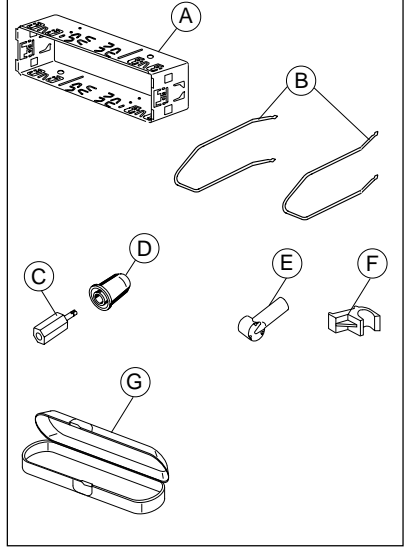

1.

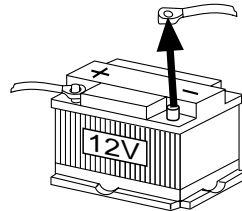

# MONTAJ KILAVUZU

2.

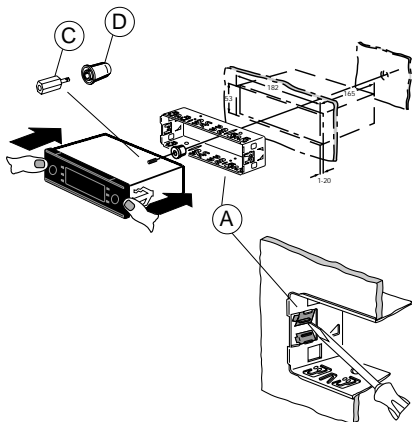

3.

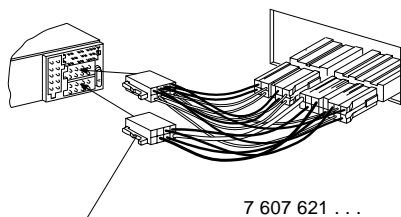

7 607 621 ...

Araca özgü adaptör kablolarını yetkili satıcılarda bulabilirsiniz.

4.

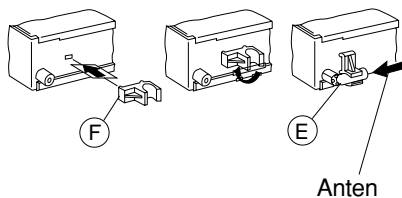

Anten

5.

Sökülmesi

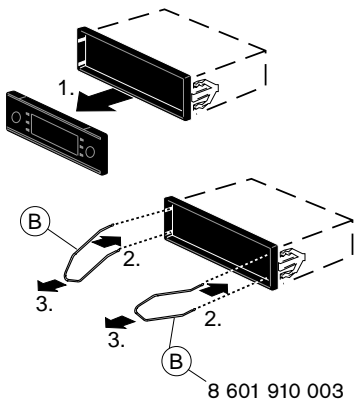

8 601 910 003

6.

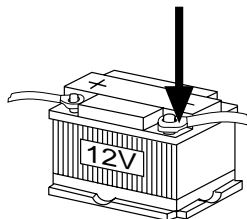

## 7. C-1 C-2 C-3

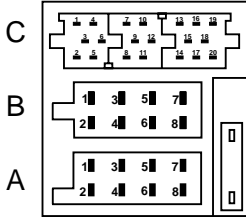

A		B	
1	nc	1	Speaker out RR+
2	Radio Mute	2	Speaker out RR-
3	nc	3	Speaker out RF+
4	Permanent +12V	4	Speaker out RF-
5	Aut. antenna	5	Speaker out LF+
6	Illumination	6	Speaker out LF-
7	Kl.15/Ignition	7	Speaker out LR+
8	Ground	8	Speaker out LR-

C					
C1		C2		C3	
1	Line Out LR	7	Telefon / Navi NF in +	13	CDC-Data - In
2	Line Out RR	8	Telefon / Navi NF in -	14	CDC-Data - Out
3	Line Out Masse / Ground	9	Radio / Navi Mute	15	Permanent +12V
4	Line Out LF	10	🔌 FB +12V / RC +12V	16	🔌 +12V
5	Line Out RF	11	Fernbedienung / Remote Control	17	Bus - Masse / GND
6	🔌 +12V Amplifier	12	FB - Masse / RC - GND	18	AF - Masse / GND
				19	Line In - L
				20	Line In - R

Equalizer



Amplifikatör

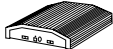

Uzaktan Kumanda



Tel. NF in



CD deđiřtirici

# MONTAJ KILAVUZU

8.

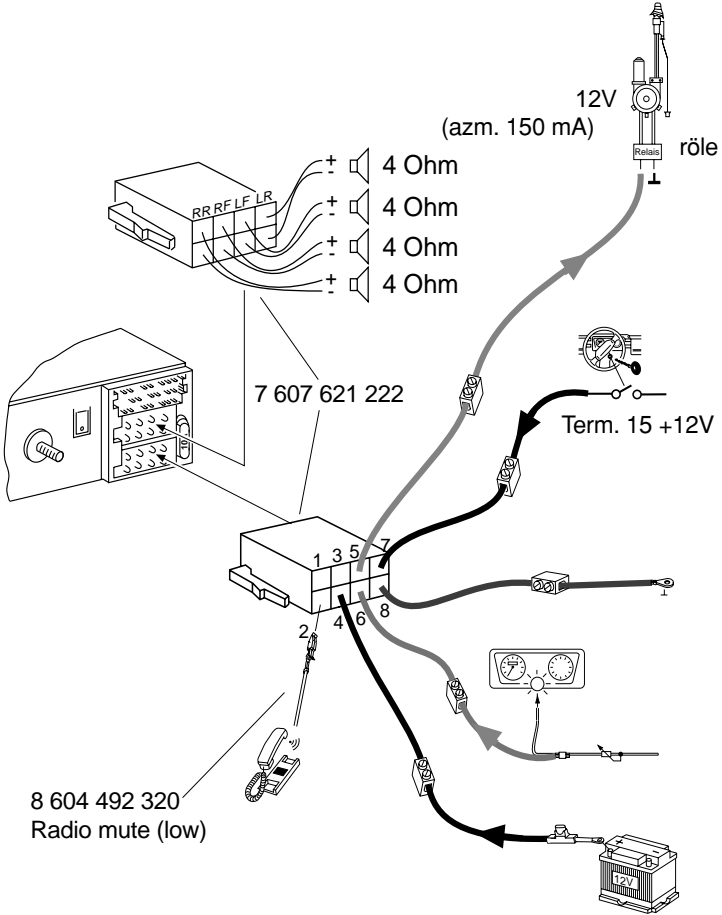

Değişiklikler olabilir!

## Servis telefon numaraları

Ülke:	Telefon:	Faks:	WWW:
Germany	(D) 0180-5000225	05121-49 4002	<a href="http://www.blaupunkt.com">http://www.blaupunkt.com</a>
Austria	(A) 01-610 390	01-610 393 91	
Belgium	(B) 02-525 5454	02-525 5263	
Denmark	(DK) 44 898 360	44-898 644	
Finland	(FIN) 09-435 991	09-435 99236	
France	(F) 01-4010 7007	01-4010 7320	
Great Britain	(GB) 01-89583 8880	01-89583 8394	
Greece	(GR) 210 57 85 350	210 57 69 473	
Ireland	(IRL) 01-4149400	01-4598830	
Italy	(I) 02-369 6331	02-369 6464	
Luxembourg	(L) 40 4078	40 2085	
Netherlands	(NL) 023-565 6348	023-565 6331	
Norway	(N) 66-817 000	66-817 157	
Portugal	(P) 01-2185 00144	01-2185 11111	
Spain	(E) 902-120234	916-467952	
Sweden	(S) 08-7501500	08-7501810	
Switzerland	(CH) 01-8471644	01-8471650	
Czech. Rep.	(CZ) 02-6130 0441	02-6130 0514	
Hungary	(H) 01-333 9575	01-324 8756	
Poland	(PL) 0800-118922	022-8771260	
Turkey	(TR) 0212-3350677	0212-3460040	
USA	(USA) 800-2662528	708-6817188	
Brasil (Mercosur)	(BR) +55-19 3745 2769	+55-19 3745 2773	
Malaysia (Asia Pacific)	(MAL) +604-6382 474	+604-6413 640	

**Blaupunkt GmbH**

