

OK

Radyo / CD

Porto CD34

San Remo CD34

7 644 191 310

7 644 176 310

Kullanma ve montaj kılavuzu



<http://www.blaupunkt.com>



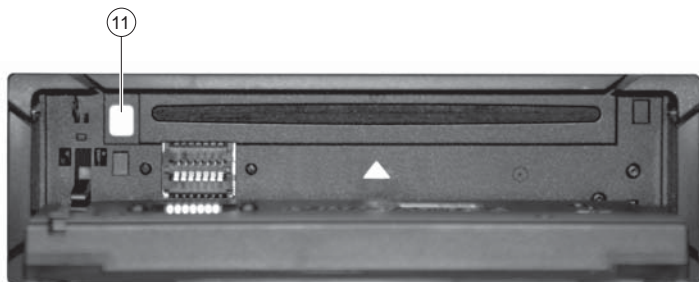

BLAUPUNKT

Lütfen açınız



KULLANIM ELEMANLARI

- ①  tuşu, takılabilir ve çıkarılabilir kumanda panelinin açılması için (Flip-Release-Panel)
- ② Cihazın açılıp kapanması, cihazın sesini birden düşürme devresi (Mute) için tuş
- ③ Ses şiddeti ayarlayıcısı
- ④ **BND** tuşu (bant), radyo modu kaynak seçimi, FM istasyon kayıt alanları ile, MW (orta dalga) ve LW (uzun dalga) frekans bantlarının seçimi için
TS, Travelstore fonksiyonunu başlatır
- ⑤ **AUDIO** (Ses) tuşu, bas sesleri, tiz sesleri, sağ / sol (Balance) ve ön/arka (Fader) ayarları için. Bir ekolayzer ön ayarının seçilmesi. X-BASS'ı açma/kapatma ve ayarlama.
- ⑥ **SRC** tuşu, CD, CD değiştirici (eğer bağlıysa) ve AUX kaynakları arasında seçmek için.
: Saatin kısa süreli gösterilmesi.
- ⑦ Yön tuşları bloğu
- ⑧ **MENU** tuşu, temel ayarlar menüsünün çağırılması için.
- ⑨ **1 - 6** tuş bloğu
- ⑩ **TRAF** tuşu, trafik yayını RDS'i açma/kapatma,
RDS, RDS konfor fonksiyonunu açma/kapatma (Radyo Veri Sistemi).
- ⑪  tuşu, CD'yi cihazdan çıkartma tuşu

Uyarılar ve aksesuarlar	6	CD modu	17
Trafik güvenliği	6	CD modunun başlatılması	17
Montaj	6	Parça seçimi	17
Aksesuarlar	6	Hızlı parça seçimi	17
Çıkarılabilir kumanda paneli .	7	Hızlı arama işlemi (sesli)	17
Açma / Kapatma	8	Parçanın rastgele çalınması (MIX)	17
Ses şiddetinin ayarlanması ...	9	Parçaların tanıma amaçlı çalınması (SCAN)	18
Açılış ses şiddetinin ayarlanması ...	9	Parçayı tekrar çalma (REPEAT) ...	18
Ses şiddetini birden düşürme (Mute)	10	Çalmaya ara verme (PAUSE)	18
Onay tonunun açıp kapatılması ...	10	Göstergenin ayarlanması	18
Telefon modu esnasında cihazın sesini birden düşürme devresi	10	CD metninin gösterilmesini sağlamak	19
 Radyo modu	11	CD modunda trafik duyurusu	19
Radyo modunun devreye sokulması	11	CD'nin çıkartılması	19
RDS-Konfor fonksiyonu	11	CD değiştirici modu	20
Frekans bandının / İstasyon kayıt alanının seçilmesi	11	CD değiştirici modunun başlatılması	20
İstasyonun ayarlanması	12	CD seçimi	20
İstasyon arama işleminin hassasiyetinin ayarlanması	12	Parça seçimi	20
İstasyonun hafızaya kaydedilmesi .	13	Hızlı arama işlemi (sesli)	20
İstasyonun otomatik olarak hafızaya kaydedilmesi (Travelstore)	13	Göstergenin ayarlanması	20
Kaydedilmiş istasyonların çağrılması	13	Tek tek parçaları ya da tüm CD'leri tekrar çalma (REPEAT)	20
Yayını alınabilir olan istasyonların tanıma amaçlı çalınması (SCAN) .	13	Parçaların rastgele sırayla çalınması (MIX)	21
Tanıma amaçlı çalınma süresi ayarı	13	Tüm CD'lerin tüm parçalarının tanıma amaçlı çalınması (SCAN) .	21
Program tipi (PTY)	14	Çalmaya ara verme (PAUSE)	21
Radyo alışının iyileştirilmesi	15	CLOCK - Saat	22
Göstergenin ayarlanması	15	Ses	23
Trafik yayını	16	X-BASS	24
		Seviye göstergesinin ayarlanması	25
		Dış ses kaynakları	25
		Teknik veriler	26
		Montaj kılavuzu	27

UYARILAR VE AKSESUARLAR

Bir Blaupunkt ürününü seçtiğiniz için teşekkür ederiz. Yeni cihazınızı iyi günlerde kullanmanızı dileriz.

İlk çalıştırma öncesi lütfen kullanım kılavuzunu okuyunuz.

Blaupunkt editörleri, kullanım kılavuzunun açık ve kolay anlaşılır olması için sürekli çalışmaktadırlar. Bununla birlikte, kullanım ile ilgili sorularınız olursa, lütfen yetkili satıcıya danışınız ya da ülkenizdeki müşteri danışma hattını arayınız. Telefon numaraları bu kitapçığın arka yüzünde bulunmaktadır

Avrupa Birliği sınırları içerisinde satın alınan ürünlerimiz için, üretici garantisi vermekteyiz. Garanti koşulları, www.blaupunkt.de internet adresinden öğrenilebilir ya da doğrudan şu adresten istenebilir:

Blaupunkt GmbH, Hotline CM/PSS,
Robert Bosch Str. 200,
D-31139 Hildesheim

Trafik güvenliği

 Trafik güvenliği her şeyden daha önemlidir. Radyonuzu sadece yol ve trafik koşullarının izin verdiği durumlarda kullanınız. Yola çıkmadan önce cihazınızı tanıyınız. Polis, itfaiye ve kurtarma hizmetlerinin sesli uyarı sinyalleri aracınızda zamanında duyulabilmelidir. Bu nedenle yolculuk sırasında programınızı ölçülü bir ses şiddetinde dinleyiniz.

Montaj

Eğer cihazı kendiniz takmak istiyorsanız, kılavuzun sonundaki montaj ve bağlantı bilgi ve uyarılarını okuyunuz.

Aksesuarlar

Yalnızca Blaupunkt onaylı aksesuarlar kullanınız.

Uzaktan kumanda

İsteğe bağlı RC08 ya da RC 10 uzaktan kumandaları ile, otomobil radyo cihazınızın temel işlevlerini direksiyondan güvenli ve kolayca kullanabilirsiniz.

Amplifikatör

Tüm Blaupunkt ve Velocity-amplifikatörleri kullanılabilir.

CD değiştirici (Changer)

Aşağıdaki Blaupunkt CD değiştiricileri kullanılabilir: CDC A 08, IDC A 09 ve CDC A 03.

Compact Drive MP3

MP3 müzik parçalarını dinleyebilmek için, CD değiştiriciye alternatif olarak Compact Drive MP3 bağlayabilirsiniz. Compact Drive MP3'te, MP3 müzik parçaları önce bir bilgisayar ile Compact Drive MP3'ün Microdrive™ sabit diskine kaydedilir ve Compact Drive MP3 oto radyosuna bağlandığında, normal CD müzik parçaları gibi çalınabilir. Compact Drive MP3, bir CD değiştirici gibi kullanılır, CD değiştirici fonksiyonlarının bir çoğu Compact Drive MP3 ile de kullanılabilir.

Çıkarılabilir kumanda paneli

Hırsızlığa karşı koruma

Cihazınız hırsızlığa karşı korumak amacıyla, çıkarılabilir bir kumanda paneli (Release-Panel) ile donatılmıştır. Bu kumanda paneli olmaksızın cihazın hırsız için bir değeri yoktur.



Cihazınızı hırsızlığa karşı koruyunuz ve aracınızı her terk ettiğinizde kumanda panelini yanınıza alınız. Kumanda panelini otomobil içerisinde, gizli bir yerde de olsa, bırakmayınız.

Kumanda paneli yapısı kolayca çıkarılıp takılabilecek biçimde hazırlanmıştır.

Uyarı:

- Kumanda panelini düşürmeyiniz.
- Kumanda panelini doğrudan güneş ışığı ya da diğer ısı kaynakları etkisi altına bırakmayınız.
- Kumanda panelinin kontaktlarına cildinizin doğrudan temas etmesini önleyiniz. İhtiyaç durumunda kontaktları alkolle ıslatılmış havsız bir bezle siliniz.

Kumanda panelinin çıkarılması

⇒ Bunun için  tuşuna  basınız.

Kumanda paneli öne doğru açılır.

⇒ Kumanda panelini sağ tarafından tutunuz ve düz olarak yuvasından dışarıya çekiniz.

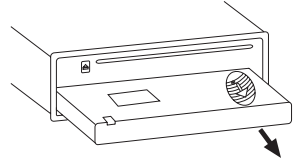

Uyarı:

- Cihaz, tarafınızdan ayarlanabilen bir sürenin sonunda kapanır. Bunun için, bu bölümde "Kapatma program saati (OFF TIMER)" paragrafını okuyunuz.
- O andaki (güncel) tüm ayarlar hafızada saklanır.
- Yerleştirilmiş bir CD varsa, cihaz içerisinde kalır.

Kumanda panelinin takılması

⇒ Kumanda panelini cihaza yaklaşık dik açılı olarak tutunuz.

⇒ Kumanda panelini, gövde kenarının alt kısmında sağ ve sol yanlarda bulunan cihazın yuvasına iterek takınız. Kumanda panelini, yerine oturana kadar dikkatlice yuvasına itiniz.

⇒ Kumanda panelini, yerine oturana kadar dikkatlice yukarı doğru cihazın içine itiniz.

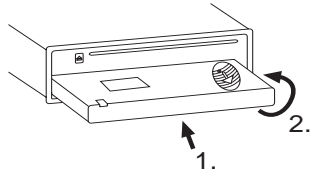

Uyarı:

- Kumanda panelini takarken göstergenin üzerine bastırmayınız.

Eğer kumanda paneli çıkarılırken cihaz çalışır durumda ise, takılma sonrası son ayar (radyo, CD, CD değiştirici ya da AUX) otomatik olarak yeniden devreye girer.

Kapatma program saati (Kapatma programlayıcı)

Kumanda panelini aldıktan sonra, ayarlanabilen bir süre sonunda cihaz kapanır. Bu süreyi 0 ila 30 saniye arasında ayarlayabilirsiniz.

- ⇒ **MENU** (8) tuşuna basınız.
- ⇒ Ekranda "OFF TIMER" görüntülenene kadar, ▽ ya da ▲ (7) tuşuna basınız.
- ⇒ Zamanı ◀▶ tuşları (7) ile ayarlayınız.

Ayar işlemi bittiğinde,

- ⇒ **MENU** tuşuna (8) iki kez basınız.

Uyarı:

- Kapatma süresini 0 saniye olarak seçerseniz, kumanda paneli açılır açılmaz cihaz kapanır.

Açma / Kapatma

Cihazın açılıp kapatılması için aşağıdaki olanaklara sahipsiniz:

Kontakt anahtarını kullanarak açma / kapatma

Eğer cihaz aracın kontakt anahtarı ile doğru biçimde bağlanmış ve (2) tuşu ile kapatılmamış ise, cihaz kontakt anahtarı üzerinden açılabilir ya da kapatılabilir.

Çıkarılabilir kumanda paneli ile açma / kapatma

- ⇒ Kumanda panelini çıkarınız.

Cihaz kapanır.

Uyarı:

- Cihaz, önceden ayarlanmış bir süre sonunda kapanır. Bunun için "Kapatma program saati" bölümünü okuyunuz.
 - ⇒ Kumanda panelini yeniden takınız.
- Cihaz açılır. Son ayar (radyo, CD, CD değiştirici veya AUX) aktifleştirilir.

(2) tuşu ile açma / kapatma

- ⇒ Açmak için (2) numaralı tuşa basınız.
- ⇒ Kapatmak için tuşu (2) iki saniyeden daha uzun süre basılı tutunuz.

Cihaz kapanır.

Uyarı:

- Araç akümülatörünü koruma amacıyla, kontakt kapatıldıktan bir saat sonra cihaz kendiliğinden kapanır.

CD takarak açma

Cihaz kapalı ve sürücüde bir CD yoksa,

⇒ bunun için  tuşuna ① basınız.

Açılabilen kumanda panosu açılır.

⇒ CD'yi, yazılı kısmı yukarıya bakacak şekilde kuvvet uygulamadan, bir direnç hissedinceye kadar yuvaya sürünüz.

CD kendiliğinden sürücü içerisine çekilir.

CD'nin içeri çekilmesi engellenmemeli ya da desteklenmemelidir.

⇒ Kumanda panelini, yerleşmesi hissedilinceye kadar, hafif bir bastırma ile kapatınız.

Cihaz açılır ve CD çalmaya başlar.

Uyarı:

- CD yerine takılmadan önce araç kontağı açılmamışsa, çalmaya başlaması için önce ② numaralı tuş ile cihazı açmalısınız.

Ses şiddetinin ayarlanması

Ses şiddeti, 0 (kapalı) ile 66 (en yüksek) arasında adım adım ayarlanabilir.

Ses şiddetini yükseltmek için,

⇒ ses şiddeti ayarlayıcısını ③ sağa çeviriniz.

Ses şiddetini düşürmek için,

⇒ ses şiddeti ayarlayıcısını ③ sola çeviriniz.

Açılış ses şiddetinin ayarlanması

Cihazın açılıştaki ses şiddeti ayarlanabilir.

⇒ **MENU** ⑧ tuşuna basınız.

⇒ Ekranda "ON VOLUME" görüntülenene kadar, ▽ veya ▲ tuşuna ⑦ basınız.

⇒ Açılma ses şiddetini ◀▶ tuşları ⑦ ile ayarlayınız.

Size ayarları kolaylaştırmak için, ses şiddeti ayarlarınıza bağlı olarak yükselir veya alçalır.

Eğer "LAST VOL" ayarlıyorsanız, kapatılma öncesinde duyduğunuz ses şiddeti yeniden etkinleştirilir.

Uyarı:

- Kulakları koruma amacıyla açılış ses şiddeti "38" değeri ile sınırlanmıştır. Eğer kapatılma öncesi ses daha yüksek ve "LAST VOL" ayarı seçilmiş ise, cihaz "38" değerindeki ses şiddeti ile yeniden açılır.

SES ŞİDDETİNİN AYARLANMASI

Ayar işlemi bittiğinde,

⇒ **MENU** tuşuna ⑧ iki kez basınız.

Ses şiddetini birden düşürme (Mute)

Ses şiddetini birden tarafınızdan ayarlanmış bir değere düşürebilirsiniz (Mute).

⇒ Tuşa ② **kısa süreli** basınız.

Göstergede "MUTE" yazısı görünür.

Susturmanın (Mute) iptali

Daha önce duyulan ses şiddetini etkinleştirmek için,

⇒ tuşa ② tekrar **kısa süreli** basınız.

Mute ses şiddetinin ayarlanması

Sesi birden düşürme devresinin ses şiddeti (Mute Level) ayarlanabilir.

⇒ **MENU** ⑧ tuşuna basınız.

⇒ Ekranda "MUTE LVL" görüntülenene kadar, ▽ veya ▲ tuşuna ⑦ basınız.

⇒ Mute Level'i ◀▶ tuşları ⑦ ile ayarlayınız.

Ayar işlemi bittiğinde,

⇒ **MENU** tuşuna ⑧ iki kez basınız.

Onay tonunun açık kapatılması

Bazı işlemlerde bir tuşa, örn. istasyonun hafızaya alınması için bir istasyon tuşuna, iki saniyeden daha uzun süre basılırsa, bir onay tonu (Beep) duyulur. "Biip" sesini açık kapatabilirsiniz.

⇒ **MENU** ⑧ tuşuna basınız.

⇒ Ekranda "BEEP" görüntülenene kadar, ▽ veya ▲ ⑦ tuşuna basınız.

⇒ "Biip" sesini ◀▶ tuşları ⑦ ile ayarlayınız. "OFF" biip sesinin kapatılması, "ON" ise biip sesinin açılması anlamına gelir.

Ayar işlemi bittiğinde,

⇒ **MENU** ⑧ tuşuna basınız.

Telefon modu esnasında cihazın sesini birden düşürme devresi

Eğer cihazınız bir mobil telefona bağlı ise, telefonun ahizesi yerinden "alındığında", oto radyosunun sesi birden düşürülür, yani kapatılır. Bunun için mobil telefon, montaj kılavuzunda belirtildiği gibi cihaza, yani oto radyosuna bağlanmış olmalıdır.

Sesi birden düşürme devresinin ses şiddeti, ayarlanmış olan Mute ses şiddeti seviyesine (Mute Level) düşürülür.

Radyo modu

Bu cihaz bir RDS-Radyo alıcısı ile donatılmıştır. Bir çok FM istasyonu program yayını yanında istasyon adı, program tipi (PTY) gibi bilgileri içeren sinyaller de gönderir.

Verici adı, yayın alınır alınmaz, göstergede görünür.

Radyo modunun devreye sokulması

Eğer CD, CD değiştirici ya da AUX çalıştırma türünde iseniz,

⇒ **BND•TS** tuşuna ④ basınız

veya

⇒ ekranda örn; "FM1" istasyon kayıt alanı görülene kadar, **SRC** (⊖) tuşuna ⑥ basınız.

RDS-Konfor fonksiyonu

AF (Alternatif Frekans) ve REGIONAL (Bölgesel) RDS özellikleri cihazınızın yeteneklerini genişletir.

- AF: Bu RDS özelliği etkinleştirilmişse, cihaz otomatik olarak ayarlanan istasyonun en iyi alınan frekansına geçer.
- YÖRESEL: Bazı istasyonlar belirli zamanlarda programlarını farklı içerikli bölgesel programlarla bölerler. REG özelliği ile oto radyosunun başka bir program içeriği olan alternatif frekanslara geçmesi engellenir.

Uyarı:

- REGIONAL (Bölgesel/Yöresel) fonksiyonu ayrı olarak menüde

devreye sokulmalı / devreden çıkarılmalıdır.

YÖRESEL (REGIONAL) yayın açma/kapatma

⇒ **MENU** ⑧ tuşuna basınız.

⇒ Ekranda "REG" görüntülenene kadar, ▽ veya ▲ tuşuna ⑦ basınız. "REG"sonrası göstergede "OFF" (kapalı) ya da "ON" (açık) görülür.

⇒ YÖRESEL (REGIONAL) fonksiyonunu açmak ya da kapatmak için, ▷ veya ◀ tuşuna ⑦ basınız.

⇒ **MENU** ⑧ tuşuna basınız.

RDS konfor özelliğini açma / kapatma

AF ve REGIONAL adlı RDS konfor fonksiyonlarından yararlanmak için,

⇒ **TRAF/ RDS** tuşunu ⑩ iki saniyeden daha uzun süre basılı tutunuz.

Eğer göstergede RDS simgesi yanıyorsa, RDS konfor fonksiyonları aktifleştirilmiştir.

Frekans bandının / İstasyon kayıt alanının seçilmesi

Bu cihaz ile çok kısa dalga UKW (FM), orta dalga MW ve uzun dalga LW (AM) frekans bantlarındaki yayınlar alınabilir. FM frekans bandı için üç kayıt alanı (FM1, FM2 ve FMT) vardır ve MW ile LW frekans bantlarının her biri için bir kayıt alanı mevcuttur.

RADYO MODU

Her istasyon kayıt alanında altı istasyon saklanabilir.

FM1, FM2 ve FMT istasyon kayıt alanları ya da MW ve LW dalga boyları arasında geçiş yapmak için,

- ⇒ **BND•TS** tuşuna ④ kısa süreli basınız.

İstasyonun ayarlanması

İstasyon ayarları için farklı olanaklar vardır.

Otomatik olarak istasyon arama

- ⇒ Bunun için ▽ veya △ tuşuna ⑦ basınız.

Bir sonraki alınabilir istasyon için ayar yapılır.

Elle istasyon arama

Verici seçimini kendiniz de yapabilirsiniz.

Uyarı:

- Elle (manüel) istasyon ayarı yalnızca RDS konfor fonksiyonu devre dışı bırakılmışsa mümkündür.
- ⇒ Bunun için ◀ veya ▶ tuşuna ⑦ basınız.

Verici zincirlerinde geçişler (yalnızca FM)

Bir istasyon birden çok program yayınlıyorsa, bu "İstasyon zinciri" arasında geçişler yapabilirsiniz.

Uyarı:

- Bu işlevden yararlanabilmek için, RDS konfor özelliği devrede olmalıdır.

- ⇒ Verici zincirinde bir sonraki vericiye geçmek için, ◀ veya ▶ tuşuna ⑦ basınız.

Uyarı:

- Yalnızca daha önce dinlediğiniz istasyonlar arasında geçişler yapabilirsiniz. Bunun için Scan ya da Travelstore işlevini kullanınız.

İstasyon arama işleminin hassasiyetinin ayarlanması

Yalnızca kuvvetli istasyonların ya da zayıf istasyonların da alınmasını ayarlayabilirsiniz.

- ⇒ **MENU** ⑧ tuşuna basınız.
- ⇒ Ekranda "SENS" görüntülenene kadar, ▽ ya da △ ⑦ tuşuna basınız.
- ⇒ Bunun için ▶ tuşuna ⑦ basınız.

Göstergede o andaki hassasiyet değeri görünür. "SENS HI6", en yüksek hassasiyeti ifade eder. "SENS LO1" en az hassas olanıdır.

- ⇒ İsteddiğiniz hassaslığı ◀▶ tuşları ⑦ ile ayarlayınız.

Ayar işlemi bittiğinde,

- ⇒ **MENU** ⑧ tuşuna basınız.

Uyarı:

- FM ve MW ya da LW (AM) için farklı hassaslıklar ayarlayabilirsiniz.

İstasyonun hafızaya kaydedilmesi

İstasyonun manuel olarak kaydedilmesi

- ⇒ İsteddiğiniz FM1, FM2, FMT istasyon kayıt alanını veya MW ya da LW frekans bandını seçiniz.
- ⇒ İsteddiğiniz istasyonu ayarlayınız.
- ⇒ İstasyonun saklanacağı **1 - 6** istasyon tuşlarından **⑨** birisini, iki saniyeden daha uzun süre basılı tutunuz.

İstasyonun otomatik olarak hafızaya kaydedilmesi (Travelstore)

Bölgedeki en kuvvetli altı istasyonu otomatik olarak hafızaya alabilirsiniz (yalnızca FM). Bu ayar FMT istasyon kayıt alanında yapılır.

Uyarı:

- Bu işlem sırasında, daha önce bu alana kaydedilmiş istasyonlar silinir.
- ⇒ **BND•TS** tuşunu **④** iki saniyeden daha uzun süre basılı tutunuz.

Hafızaya alma başlar. Ekranda "FM TSTORE" görülür. İşlem bittikten sonra, istasyon FMT alanının 1 no.lu hafıza yerinde çalar.

Kaydedilmiş istasyonların çağırılması

- ⇒ İstasyon kayıt alanını ya da frekans bandını seçiniz.
- ⇒ İstenen istasyonun **1 - 6** istasyon tuşuna **⑨** basınız.

Yayını alınabilir olan istasyonların tanıma amaçlı çalınması (SCAN)

Tarama fonksiyonunu kullanarak tüm alınabilen istasyonları kısaca dinleyebilirsiniz. 5 ile 30 saniye arası bir dinleme süresi ayarı menüden yapılabilir.

SCAN (Tarama) işleminin başlatılması

- ⇒ **MENU** tuşunu **⑧** iki saniyeden daha uzun süre basılı tutunuz.

Scan (tarama) işlemi başlar. Göstergede kısa süre "SCAN" görülür, daha sonra o andaki istasyon adı ya da frekansı yanar söner.

SCAN (Tarama) işleminin sona erdirilmesi, istasyon dinlenmesine devam edilmesi

- ⇒ **MENU** tuşuna **⑧** basınız.

Scan (tarama) işlemi sona erdirilir, son taranan istasyon devrede kalır.

Tanıma amaçlı çalınma süresi ayarı

- ⇒ **MENU** **⑧** tuşuna basınız.
- ⇒ Ekranda "SCAN TIME" görüntülenene kadar, **▽** ya da **△** **⑦** tuşuna basınız.
- ⇒ İsteddiğiniz tanıma amaçlı çalma süresini **◀▶** tuşları **⑦** ile ayarlayınız.

Ayar işlemi bittiğinde,

- ⇒ **MENU** tuşuna **⑧** iki kez basınız.

Uyarı:

- Ayarlanan tanıma amaçlı çalınma süresi, CD ve CD değiştirici modundaki Scan (tarama) işlemleri için de geçerlidir.

Program tipi (PTY)

Bazı FM istasyonları, istasyon adı yanında yayınlanan program tipine ilişkin bilgiler de gönderirler. Bu bilgiler oto radyo cihazınız tarafından alınır ve gösterilir.

Bu program tipleri örneğin şöyle olabilir:

CULTURE (KÜLTÜR)	TRAVEL (SEYAHAT)	JAZZ
SPORT (SPOR)	NEWS (HABERLER)	POP
ROCK	CLASSICS (MÜZİK)	

PTY özelliği ile belirli bir program tipinde yayın yapan istasyonlar seçilebilir.

PTY-EON

Eğer program tipi seçilmiş ve arama başlatılmışsa, cihaz o andaki istasyondan seçilen program tipindeki bir istasyona geçer.

Uyarı:

- Eğer seçilen program tipinde bir istasyon bulunmamışsa, biip sesi duyulur ve göstergede kısaca "NO PTY" gösterilir. En son alınan istasyona yeniden geri dönlür.
- Eğer ayarlanan istasyon ya da istasyon zincirinden başka bir istasyon, daha sonraki bir zamanda, istenilen program tipini yayınlarsa, cihaz kendiliğinden, o

andaki istasyondan, CD modundan ya da CD değiştirici modundan, istenilen program tipini yayınlayan istasyona geçer.

PTY özelliğini açma / kapatma

- ⇨ **MENU** (8) tuşuna basınız.
- ⇨ ▽ veya △ tuşuna (7), göstergede "PTY ON" ya da "PTY OFF" görününceye kadar arka arkaya basınız.
- ⇨ PTY fonksiyonunu devreye almak (ON) veya devreden çıkartmak (OFF) için ▷ veya ◁ tuşuna (7) basınız.
- ⇨ **MENU** (8) tuşuna basınız.

PTY dilinin seçilmesi

Program tiplerinin gösterileceği dili seçebilirsiniz. "DEUTSCH", "ENGLISH" ve "FRANÇAIS" arasında seçme olanağına sahipsiniz.

- ⇨ **MENU** (8) tuşuna basınız.
- ⇨ Ekranda "PTY LANG" görüntülenene kadar, ▽ ya da △ (7) tuşuna basınız.
- ⇨ İstedığınız lisanı ◁▷ tuşları (7) ile ayarlayınız.

Ayar işlemi bittiğinde,

- ⇨ **MENU** tuşuna (8) iki kez basınız.

Program tipi seçilmesi ve arama işleminin başlatılması

- ⇨ Bunun için ◁ veya ▷ tuşuna (7) basınız.

O andaki program tipi göstergede görünür.

- ⇒ Eğer başka bir program tipi seçmek istiyorsanız, program tipinin gösterildiği süre içinde ◀ ya da ▶ tuşuna ⑦ basarak, başka bir program tipine geçebilirsiniz.

Seçilen program tipi kısaca gösterilir.

- ⇒ Aramayı başlatmak için ▽ veya ▲ tuşuna ⑦ basınız.

Seçilen program tipindeki yayını alınabilir bir sonraki istasyon ayarlanır.

Radio alışıının iyileştirilmesi

Ses yüksekliğinin parazite bağlı olarak düşürülmesi (HICUT)

HICUT özelliği kötü radyo alışıının iyileştirilmesinde etkilidir (yalnızca FM). Eğer alışıta parazitler varsa, ses yüksekliği ve böylece bozucu seviyesi otomatik olarak düşürülür.

HICUT özelliğini açma / kapatma

- ⇒ **MENU** ⑧ tuşuna basınız.
- ⇒ Ekranda "HICUT" görüntülenene kadar ▽ ya da ▲ ⑦ tuşuna basın.
- ⇒ HICUT fonksiyonunu ayarlamak için, ◀ veya ▶ tuşuna ⑦ basınız.

"HICUT 0" ses yüksekliğinin otomatik düşürülme özelliğinin olmadığı, "HICUT 1" ses yüksekliği ve bozucu veya arıza (parazit) seviyesi düşürülmesinin en kuvvetli olduğu anlamına gelir.

- ⇒ **MENU** ⑧ tuşuna basınız.

Göstergenin ayarlanması

Radyo kullanımında, ekranda hafıza yeri ile birlikte frekans bandını ve zaman veya istasyon adını görmek mümkündür.

- ⇒ **MENU** ⑧ tuşuna basınız.
- ⇒ Ekranda "TUN DISP" görüntülenene kadar, ▽ veya ▲ tuşuna ⑦ basınız.
- ⇒ "CLOCK" veya "FREQUENCY" arasında seçmek için, ◀ veya ▶ tuşuna ⑦ basınız.

İstasyon adını ve frekansı göstermek için "FREQUENCY" fonksiyonunu seçiniz.

- ⇒ **MENU** tuşuna ⑧ iki kez basınız.

TRAFİK YAYINI

Trafik yayını

Cihazınız bir RDS-EON alıcı parçası ile donatılmıştır. EON Enhanced Other Network demektir.

Bir trafik duyurusu (anonsu) (TA) sırasında, bir istasyon zinciri içerisinde trafik yayını olmayan bir istasyondan söz konusu istasyon zincirinin ilgili trafik yayınına kendiliğinden bir geçiş yapılır.

Trafik duyurusu sonrası yeniden dinlenen programa geri dönlür.

Trafik yayınının öncelikli olarak açılması / kapatılması

⇒ **TRAF** tuşuna (10) kısa süreli basınız.

Eğer göstergede trafik sıklığı simgesi yanarsa, trafik duyurularının önceliği devrededir.

Uyarı:

Şu durumlarda bir uyarı tonu duyarsınız,

- eğer bir trafik yayını dinlenirken, istasyonun bölgesi dışına çıkılırsa.
- eğer bir CD veya CD değiştirici dinlenirken, ayarlanan trafik yayını istasyonu bölgesi dışına çıkılırsa ve bunun üzerine devreye giren otomatik istasyon arama fonksiyonu yeni bir trafik yayını istasyonu bulamazsa.
- eğer bir trafik yayını istasyonundan trafik yayını olmayan başka bir istasyona geçilirse.

Bu durumlarda ya trafik yayını önceliğini kapatınız ya da trafik yayınlı bir istasyona geçiniz.

Trafik duyurularının ses şiddetinin ayarlanması

⇒ **MENU** (8) tuşuna basınız.

⇒ Göstergede "TA VOLUME" görülünceye kadar, ▽ veya △ tuşuna (7) arka arkaya basınız.

⇒ Ses şiddetini ◀▶ tuşları (7) ile ayarlayınız.

Ayar işlemi bittiğinde,

⇒ **MENU** tuşuna (8) iki kez basınız.

Uyarı:

- Ses şiddetini ses ayar tuşu (3) ile trafik duyurusu sırasında da ayarlayabilirsiniz.

Uyarı:

- Trafik duyuruları için tını ve ses şiddeti dağılım ayarları yapabilirsiniz. Bunun için "Ses" bölümünü okuyunuz.

CD modu

Bu cihaz ile piyasada bulunan 12 veya 8 cm çaplı audio (müzik) CD'lerini, CD-R'leri ve CD-RW'leri çalabilirsiniz.

⚠ CD sürücüsü için tahrip olma tehlikesi!

Konturlu CD'ler (Shape CD'leri) çalmak için uygun değildir. CD sürücüsünün uygun olmayan CD'ler dolayısıyla hasar görmesi ile ilgili herhangi bir sorumluluk alınmaz.

CD modunun başlatılması

● Eğer sürücü içinde CD yoksa,

⇒ **▶** tuşuna **①** basınız.

Açılabilen kumanda panosu açılır.

⇒ CD'yi, yazılı kısmı yukarıya bakacak şekilde kuvvet uygulamadan, bir direnç hissedinceye kadar yuvaya sürünüz.

CD kendiliğinden sürücü içerisine çekilir.

CD'nin içeri çekilmesi engellenmemeli ya da desteklenmemelidir.

⇒ Kumanda panelini, yerleşmesi hissedilinceye kadar, hafif bir bastırma ile kapatınız.

CD çalmaya başlar.

Uyarı:

● CD yerine takılmadan önce araç kontağı açılmamışsa, çalmaya başlaması için önce **②** numaralı tuş ile cihazı açmalısınız.

● Eğer halen sürücü içinde bir CD varsa,

⇒ Ekranda "CD" görülene kadar, **SRC** (**Ⓞ**) tuşuna **⑥** basınız.

Çalma işlemi, kesilmiş olduğu yerden başlar.

Parça seçimi

⇒ Bir sonraki veya önceki müzik parçasını seçmek için, yön tuşları bloğunun bir tuşuna **⑦** basınız.

▽ veya ◀ tuşuna **⑦** bir kere basıldığında, o anda çalınmakta olan müzik parçası yeniden çalmaya başlar.

Hızlı parça seçimi

İleri ya da geri hızlı bir parça seçimi için

⇒ ▽/△ tuşlarından **⑦** birini, hızlı ileri ya da geri parça seçimi başlayıncaya kadar basılı tutunuz.

Hızlı arama işlemi (sesli)

İleri ya da geri hızlı arama için

⇒ ◀▶ tuşlarından **⑦** birini, ileri ya da geri hızlı arama seçimi başlayıncaya kadar, basılı tutunuz.

Parçanın rastgele çalınması

(MIX)

⇒ **5 MIX** tuşuna **⑨** basınız.

"MIX CD" sembolü kısa süreli olarak ekranda görülür, MIX sembolü yanar. Rasgele seçilen bir sonraki müzik parçası çalınır.

MIX işlemini sona erdirmeye

⇒ **5 MIX** tuşuna ⑨ tekrar basınız.

"MIX OFF" sembolü kısa bir süre ekranda görünür, MIX sembolü söner.

Parçaların tanıma amaçlı çalınması (SCAN)

CD'nin tüm parçalarını kısa bir süre dinleyebilirsiniz.

⇒ **MENU** tuşuna ⑧ iki saniyeden daha uzun süre basınız.

Bir sonraki müzik parçası çalınır.

Uyarı:

- Tanıma amaçlı çalınma süresi ayarlanabilir. "Radyo modu" bölümündeki "Tanıma amaçlı çalınma süre ayarı" kısmını okuyunuz.

SCAN (Tarama) işleminin sona erdirilmesi, parça dinlenmesine devam edilmesi

⇒ Scan (tarama) işlemini sona erdirmek için, **MENU** tuşuna ⑧ basınız.

O anda çalınmakta olan parça çalınmaya devam eder.

Parçayı tekrar çalma (REPEAT)

Bir parçanın tekrarlanmasını istiyorsanız,

⇒ **4 RPT** tuşuna ⑨ basınız.

"RPT TRCK" sembolü kısa bir süre ekranda görünür, RPT sembolü yanar. RPT devreden çıkarılıncaya kadar, müzik parçası tekrarlanır.

REPEAT (tekrar) fonksiyonunu sona erdirmeye

Repeat (tekrar) fonksiyonunu sona erdirmek istiyorsanız,

⇒ **4 RPT** tuşuna ⑨ tekrar basınız.

"RPT OFF" sembolü kısa süreli olarak ekranda görülür, RPT sembolü söner. Oynatma normal devam eder.

Çalmaya ara verme (PAUSE)

⇒ **3** ► tuşuna ⑨ basınız.

Göstergede "PAUSE" (ARA VERME) görülür.

Pause (ara verme) fonksiyonunu kaldırma

⇒ Ara verilmişken **3** ► ⑨ tuşuna basınız.

Çalma normal olarak devam eder.

Göstergenin ayarlanması

CD modu için iki gösterge türünden birini seçebilirsiniz:

- Parça numarası ve zaman ("CLOCK" / SAAT)
 - Parça numarası ve süresi ("PLAYTIME" / ÇALMA SÜRESİ)
- ⇒ **MENU** ⑧ tuşuna basınız.
- ⇒ Ekranda "CD DISP" görüntülenene kadar, ▽ veya ▲ tuşuna ⑦ basınız.
- ⇒ "PLAYTIME" ve "CLOCK" arasında seçmek için, ◀ veya ▶ tuşuna ⑦ basınız.
- ⇒ **MENU** tuşuna ⑧ iki kez basınız.

CD metninin gösterilmesini sağlamak

Bazı CD'lerde CD metni mevcuttur. CD metninde yorumcunun, albümün ve müzik parçasının adı bulunabilir.

CD metnini, her parça değişiminde ekranda hareketli yazı olarak gösterilmesini sağlayabilirsiniz. CD metni bir kere gösterildikten sonra, standart görüntü kullanılır. Bunun için, "Görüntünün ayarlanması" kısmını okuyunuz.

CD metninin açılması / kapatılması

- ⇒ **MENU** (8) tuşuna basınız.
- ⇒ Göstergede "CD TEXT" görülmünceye kadar, ▽ veya ▲ tuşuna (7) arka arkaya basınız.
- ⇒ CD tekst fonksiyonunu ▷ veya ◀ tuşu (7) ile açınız ("TEXT ON") veya kapatınız ("TEXT OFF").

Ayar işlemi bittiğinde,

- ⇒ **MENU** tuşuna (8) iki kez basınız.

CD modunda trafik duyurusu

CD modunda trafik anonslarını almak isterseniz,

- ⇒ **TRAF** tuşuna (10) basınız.

Eğer göstergede trafik sıkışıklığı simgesi yanarsa, trafik duyurularının önceliği devrededir. Bunun için "Trafik yayını" bölümünü okuyunuz.

CD'nin çıkartılması

- ⇒ Bunun için  tuşuna (1) basınız. Kumanda panosu öne doğru açılır.
- ⇒ CD yuvasının yanındaki CD çıkartma (Eject) tuşuna (11) basınız. CD dışarı itilir.
- ⇒ CD'yi cihazdan alınız ve kumanda panelini kapatınız.

Uyarı:

- Dışarı itilmiş olan CD, 10 saniye sonra otomatik olarak tekrar içeri çekilir.
- Cihaz kapalıyken veya başka bir ses kaynağı dinlenilirken de CD'yi çıkartabilirsiniz.

CD DEĞİŞTİRİCİ MODU

CD değiştirici modu

Uyarı:

- CD'lerin kullanılması, CD'lerin yerleştirilmesi ve CD değiştiricinin kullanılması hakkındaki bilgileri CD değiştiricinizin kullanım kılavuzunda bulabilirsiniz.

CD değiştirici modunun başlatılması

- ⇒ Ekranda "CHANGER" görülene kadar, **SRC** (Ⓞ) tuşuna (6) basınız.
- Çalmaya CD değiştiricinin tanıdığı ilk CD'den başlanır.

CD seçimi

Yukarıya veya aşağıya bir başka CD'ye geçmek için,

- ⇒ ▽ ya da ▲ (7) tuşuna bir ya da birden çok kez basın.

Uyarı:

- Değiştiricideki boş CD yuvaları ve geçersiz CD'lerin bulunduğu CD yuvaları bu arada atlanılır.

Parça seçimi

Güncel CD üzerinde, dinlenmekte olan parçadan bir önce veya bir sonraki başka bir parçaya geçmek için,

- ⇒ ▶ veya ◀ tuşuna (7) bir veya birkaç kez basınız.

Hızlı arama işlemi (sesli)

İleri ya da geri hızlı arama için

- ⇒ ◀▶ tuşlarından (7) birini, ileri ya da geri hızlı arama seçimi başlayıncaya kadar, basılı tutunuz.

Göstergenin ayarlanması

CD değiştirici modunda beş gösterge seçeneği vardır:

- Parça numarası ve çalma süresi
- Parça numarası ve zaman (saat)
- CD numarası ve parça numarası
- CD numarası ve çalma süresi
- CD numarası ve zaman (saat)

- ⇒ **MENU** (8) tuşuna basınız.

- ⇒ Ekranda "CDC DISP" görüntülenene kadar, ▽ veya ▲ tuşuna (7) basınız.

- ⇒ İstenilen seçenek görülene kadar, ◀ veya ▶ tuşuna (7) basınız.

- ⇒ **MENU** tuşuna (8) iki kez basınız.

Tek tek parçaları ya da tüm CD'leri tekrar çalma (REPEAT)

O andaki parçayı tekrarlamak için,

- ⇒ **4 RPT** tuşa (9) kısa süreli basınız.

Göstergede kısa süre "RPT TRCK" görülür, RPT ışığı yanar.

O andaki CD'yi tekrarlamak için,

- ⇒ **4 RPT** tuşunu (9) iki saniyeden daha uzun bir süre basılı tutunuz.

Göstergede kısa süre "RPT DISC" görünür, RPT ışığı yanar.

REPEAT (tekrar) fonksiyonunu sona erdirmeye

O andaki parçanın veya CD'nin tekrar edilmesini sona erdirmek için,

⇒ **4 RPT** tuşuna (9) kısa süreli basınız.

"RPT OFF" görüntüye gelir ve ekrandaki RPT söner.

Parçaların rastgele sırayla çalınması (MIX)

O andaki CD'nin parçalarının rastgele sırayla çalınması için,

⇒ **5 MIX** tuşuna (9) kısa süreli basınız.

Göstergede kısa süre "MIX CD" görülür, MIX ışığı yanar.

Takılmış tüm CD'lerin bütün parçalarının rastgele sırayla çalınması için,

⇒ **5 MIX** tuşunu (9) iki saniyeden daha uzun bir süre basılı tutunuz.

Göstergede kısa süre "MIX ALL" görülür, MIX ışığı yanar.

MIX işlemini sona erdirmeye

⇒ **5 MIX** tuşuna (9) kısa süreli basınız.

"MIX OFF" görüntüye gelir ve ekrandaki MIX söner.

Tüm CD'lerin tüm parçalarının tanıma amaçlı çalınması (SCAN)

Takılmış tüm CD'lerin bütün parçalarının birincisinden başlanarak sırayla çalınması için,

⇒ **MENU** tuşuna (8) iki saniyeden daha uzun süre basınız.

Ekranda "TRK SCAN" görülür ve dinlenilmekte olan parçanın numarası yanıp söner.

SCAN (Tanıma amaçlı çalınma) işlemini sona erdirmeye

Tanıma amaçlı çalmayı sona erdirmek için,

⇒ **MENU** tuşuna (8) kısa süreli basınız.

O anda çalınmakta olan parça çalınmaya devam eder.

Uyarı:

- Tanıma amaçlı çalınma süresi ayarlanabilir. "Radyo modu" bölümündeki "Tanıma amaçlı çalınma süre ayarı" kısmını okuyunuz.

Çalmaya ara verme (PAUSE)

⇒ **3** ► tuşuna (9) basınız.

Göstergede "PAUSE" (ARA VERME) görülür.

Pause (ara verme) fonksiyonunu kaldırma

⇒ Ara verilmişken **3** ► (9) tuşuna basınız.

Çalma normal olarak devam eder.

CLOCK - SAAT

CLOCK - Saat

Saatin gösterilmesi

Saatin kısaca gösterilmesini sağlamak için,

- ⇒ SRC (⊖) tuşunu (6), göstergede saat (zaman) görününceye kadar basılı tutunuz.

Saatin ayarlanması

Saati ayarlamak için,

- ⇒ MENU (8) tuşuna basınız.
- ⇒ Ekranda "CLOCK SET" görüntülenene kadar, ▽ ya da Δ (7) tuşuna basınız.
- ⇒ ◀ tuşuna (7) basınız.

Göstergede saat görünür. Saatler yanıp sönerler ve ayarlanabilirler.

- ⇒ Saat ayarını ▽/Δ (7) tuşları ile yapın.

Saat hanesi ayarlandıktan sonra,

- ⇒ ▶ tuşuna (7) basınız.

Dakikaların bulunduğu kısım yanıp söner.

- ⇒ Dakika ayarını ▽/Δ tuşları (7) ile yapınız.
- ⇒ MENU tuşuna (8) iki kez basınız.

12 / 24 saat modu seçimi

- ⇒ MENU (8) tuşuna basınız.

Göstergede "MENU" görülür.

- ⇒ Göstergede "24 H MODE" ya da "12 H MODE" görününceye kadar, ▽ veya Δ tuşuna (7) arka arkaya basınız.

- ⇒ Bu moda geçmek için ◀ veya ▶ tuşuna (7) basınız.

Ayar işlemi bittiğinde,

- ⇒ MENU (8) tuşuna basınız.

Cihaz kapalı ve kontak açıkken, saatin sürekli olarak gösterilmesi

Cihaz kapalıyken ve kontak açıkken saati gösterebilmek için,

- ⇒ MENU (8) tuşuna basınız.

Göstergede "MENU" görülür.

- ⇒ ▽ veya Δ tuşuna (7), göstergede "CLOCK OFF" ya da "CLOCK ON" görününceye kadar arka arkaya basınız.

- ⇒ Göstergelyi ON (açık) veya OFF (kapalı) arasında değiştirmek için, ◀ veya ▶ tuşuna (7) basınız.

Ayar işlemi bittiğinde,

- ⇒ MENU (8) tuşuna basınız.

Cihaz kapalıyken saatin kısa süreli gösterilmesi

Cihaz kapalıyken saati kısa süre gösterebilmek için,

- ⇒ SRC (⊖) tuşuna (6) basınız.

Saat göstergede sekiz saniye süreyle görünür.

Ses

Her kaynak (radyo, CD, CD deęiřtirici, AUX ve trafik duyurusu) için tını (bas ve tiz sesler) ayarlarını ayrı ayrı yapabilirsiniz. Ses řiddeti daęılımının ayarı (Balans ve Fader) tüm ses kaynakları için ortak yapılır.

Uyarı:

- Trafik duyurusu tını ayarı yalnızca trafik duyurusu sırasında yapılabilir.

Bas seslerin ayarlanması

- ⇒ **AUDIO** tuřuna ⑤ basınız.
- Göstergede "BASS" yazısı görünür.
- ⇒ Basları ayarlamak için, ▽ veya Δ tuřuna ⑦ basınız.

Ayar işlemi bittiğinde,

- ⇒ **AUDIO** tuřuna ⑤ basınız.

Tiz seslerin ayarlanması

- ⇒ **AUDIO** tuřuna ⑤ basınız.
- Göstergede "BASS" yazısı görünür.
- ⇒ Ekranda "TREB" görülene kadar, ▷ tuřuna ⑦ basınız.
- ⇒ Tizleri ayarlamak için, ▽ veya Δ tuřuna ⑦ basınız.

Ayar işlemi bittiğinde,

- ⇒ **AUDIO** tuřuna ⑤ basınız.

Sol / saę ses řiddeti daęılımı (Balance) ayarı

Sol / saę ses řiddeti daęılımını (Balance) ayarlamak için,

- ⇒ **AUDIO** tuřuna ⑤ basınız.

Göstergede "BASS" yazısı görünür.

- ⇒ Ekranda "BAL" görülene kadar, ▷ tuřuna ⑦ basınız.
- ⇒ Saę / sol ses řiddeti daęılımını ayarlamak için ▽ veya Δ ⑦ tuřuna basın.

Ayar işlemi bittiğinde,

- ⇒ **AUDIO** tuřuna ⑤ basınız.

Ön / arka ses řiddeti daęılımı (Fader) ayarı

Ön / arka ses řiddeti daęılımını (Fader) ayarlamak için,

- ⇒ **AUDIO** tuřuna ⑤ basınız.

Göstergede "BASS" yazısı görünür.

- ⇒ Göstergede "FADER" görölünceye kadar, ▷ tuřuna ⑦ arka arkaya basınız.
- ⇒ Ön/arka ses řiddeti daęılımını ayarlamak için, ▽ veya Δ tuřuna ⑦ basınız.

Ayar işlemi bittiğinde,

- ⇒ **AUDIO** tuřuna ⑤ basınız.

Ekolayzer ön ayarları

Bu cihaz, "ROCK", "POP" ve "KLASİK (CLASSIC)" müzik türleri ayarlarının önceden programlanmış olduğu bir ekolayzere sahiptir.

Bir ekolayzer ön ayarlarını (preset) seçmek için,

⇨ **AUDIO** tuşuna ⑤ basınız.

Göstergede "BASS" yazısı görünür.

⇨ Ekranda "POP", "ROCK", "CLASSIC" ya da "OFF" görüntülenene kadar, ► tuşuna ⑦ arka arkaya basınız.

⇨ Ön ayarlardan birini seçmek için, ▼ veya ▲ ⑦ tuşuna basınız ya da ekolayzeri kapatmak için "OFF" fonksiyonunu seçiniz. Ön ayarlardan birini seçerseniz, SES (SOUND) ve seçilmiş olan ayar ekranda yanar.

Ayar işlemi bittiğinde,

⇨ **AUDIO** tuşuna ⑤ basınız.

X-BASS

X-BASS sesinin düşük ses şiddetinde bas seslerinin yukarı çekilmesi anlamına gelir.

Uyarı:

- X-Bass ayarları, her audio kaynağı (radyo, CD, CD değiştirici ve AUX) için ayrı ayrı yapılabilir.

X-BASS yükseltme ayarı

X-BASS yükseltmesi 1 - 3 basamakta ayarlanabilir.

"XBASS OFF", X-BASS fonksiyonunun kapalı olduğu anlamına gelir.

⇨ **AUDIO** tuşuna ⑤ basınız.

Göstergede "BASS" yazısı görünür.

⇨ O andaki ayar ile birlikte "XBASS" fonksiyonu ekranda görülene kadar, ► tuşuna ⑦ basınız.

⇨ Ekranda istediğiniz ayar görüntülenene kadar, ▼ ya da ▲ ⑦ tuşuna basınız.

Ayar işlemi bittiğinde,

⇨ **AUDIO** tuşuna ⑤ basınız.

Seviye göstergesinin ayarlanması

Göstergenizdeki seviye göstergesi, ayar işlemleri sırasında size ses şiddetini ve tını ayarlarını kısa bir süre simgesel olarak gösterir.

Ayar işlemi haricinde seviye göstergesi oto radyosunun çıkış seviyesini gösterir. Seviye göstergesini açıp kapatabilirsiniz.

⇒ **MENU** (8) tuşuna basınız.

Göstergede "MENU" görülür.

⇒ Ekranda "PEAK LVL" görüntülenene kadar, ▽ veya ▲ tuşuna (7) basınız.

⇒ "PEAK ON" (açık) ve "PEAK OFF" (kapalı) arasında seçim yapmak için, ◀ veya ▶ tuşuna (7) basınız.

Ayar işlemi bittiğinde,

⇒ **MENU** tuşuna (8) iki kez basınız.

Dış ses kaynakları

CD değiştirici yerine, Line çıkışlı başka bir dış ses kaynağı kullanabilirsiniz. Örneğin şu kaynaklar bağlanabilir: Taşınır CD çalar, MiniDisc çalar ya da MP3 çalar.

Menüde AUX girişi açılmak zorundadır.

Dış kaynakların bağlantısı için bir adaptör kablosu gereklidir. Bu kabloyu (Blaupunkt no.: 7607 897 093), yetkili Blaupunkt satıcınız üzerinden temin edebilirsiniz.

AUX girişini açma / kapatma

⇒ **MENU** (8) tuşuna basınız.

Göstergede "MENU" görülür.

⇒ Göstergede "AUX OFF" ya da "AUX ON" görününceye kadar, ▽ veya ▲ tuşuna (7) arka arkaya basınız.

⇒ AUX fonksiyonunu açmak ya da kapatmak için, ◀ veya ▶ tuşuna (7) basınız.

Ayar işlemi bittiğinde,

⇒ **MENU** (8) tuşuna basınız.

Uyarı:

- AUX girişi devrede olduğu zaman, **SRC** tuşu (6) ile seçilebilir.

TEKNİK VERİLER

Teknik veriler

Amplifikatör

Çıkış gücü: 4 x 25 Watt Sinüs
DIN 45 324'e
göre 14.4 V'ta
4 x 45 Watt
azm. Power

Kanal seçici

Avrupa frekans bandı
UKW (FM) : 87,5 - 108 MHz
MW : 531 - 1.602 kHz
LW : 153 - 279 kHz

FM - Frekans aralığı:
35 - 16.000 Hz

CD

Frekans aralığı: 20 - 20.000 Hz

Ön amplifikatör çıkışı

4 Kanal: 3 V

Giriş hassasiyeti

AUX girişi : 2 V / 6 kOhm

Değişiklikler olabilir!

⚠ Emniyet Talimatları

Montajı gerçekleştirirken ve bağlantıları yaparken lütfen aşağıdaki emniyet talimatlarını göz önünde bulundurunuz:

- Akünün eksi ucunu devre dışı bırakınız! Bunu yaparken, lütfen aracın üreticisinin emniyet talimatlarını göz önünde bulundurunuz.
- Matkapla delik açarken aracın herhangi bir kısmına hasar vermediğinizden emin olunuz.
- Artı ve eksi kablonun kesiti 1.5 mm²'den daha küçük olmamalıdır.
- Aracın fişli konektörlerini radyonuza **takmayınız!**
- Aracınızın türüne uygun adaptör kablosunu herhangi bir BLAUPUNKT satıcısından elde edebilirsiniz.
- Modele bağlı olarak, aracınız burada açıklaması yapılanlardan farklı olabilir. Doğru olmayan montaj veya bağlantı veya bunların herhangi bir hasarından dolayı oluşabilecek hiç bir hasar için sorumluluk kabul etmiyoruz. Eğer burada sağlanmış olan bilgiler size özgü montaj gereksinimlerinize uygun değilse, lütfen Blaupunkt satıcınızla, araç üreticinizle ya da direkt telefon hattımız ile temasa geçiniz.

Bir amplifikatörün veya değiştiricinin takılması durumunda, Line-In (hat girişi) veya Line-Out (hat çıkışı) fişi bağlantısı kurulmadan önce, kesinlikle cihazın şasi (toprak) bağlantıları kurulmalıdır.

Birlikte verilen montaj ve bağlantı parçaları

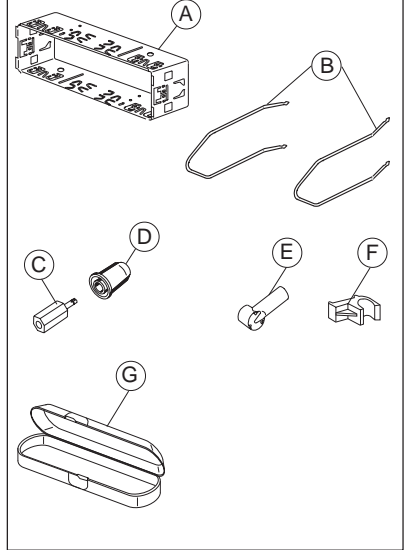

MONTAJ KILAVUZU

1.

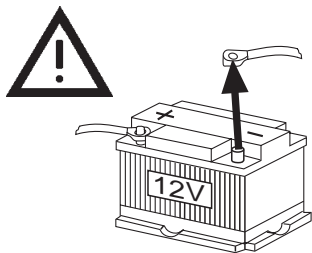

4.

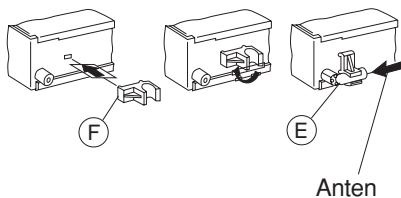

2.

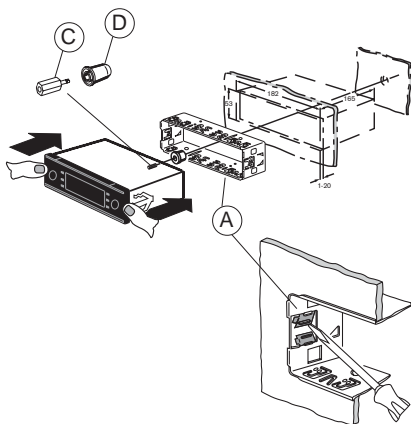

5. Sökülmesi

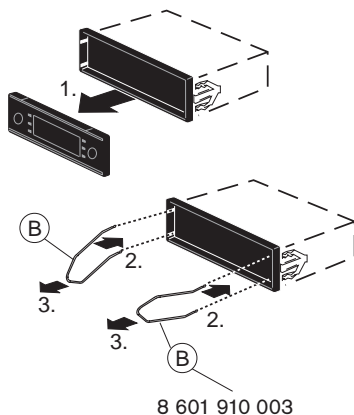

3.

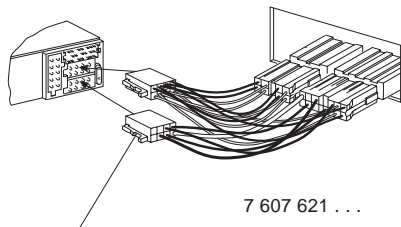

Araca özgü adaptör kablolarını, yetkili satıcılarda bulabilirsiniz.

6.

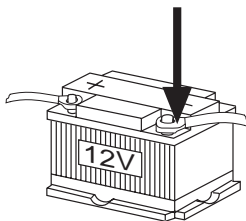

7. C-1 C-2 C-3

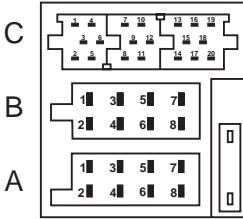

A		B	
1	nc	1	Speaker out RR+
2	Radio Mute	2	Speaker out RR-
3	nc	3	Speaker out RF+
4	Permanent +12V	4	Speaker out RF-
5	Aut. antenna	5	Speaker out LF+
6	nc	6	Speaker out LF-
7	Kl.15/Ignition	7	Speaker out LR+
8	Ground	8	Speaker out LR-

C					
C1		C2		C3	
1	Line Out LR	7	nc	13	CDC-Data - In
2	Line Out RR	8	nc	14	CDC-Data - Out
3	Line Out Masse / Ground	9	Radio Mute	15	Permanent +12V
4	Line Out LF	10	FB +12V / RC +12V	16	Bus - +12V
5	Line Out RF	11	Fernbedienung / Remote Control	17	Bus - Masse / GND
6	+12V Amplifier	12	FB - Masse / RC - GND	18	AF - Masse / GND
				19	Line In - L
				20	Line In - R

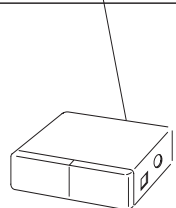
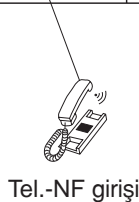
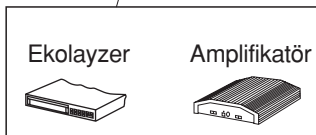

Uzaktan
kumanda

CD deęiřtirici

MONTAJ KILAVUZU

8.

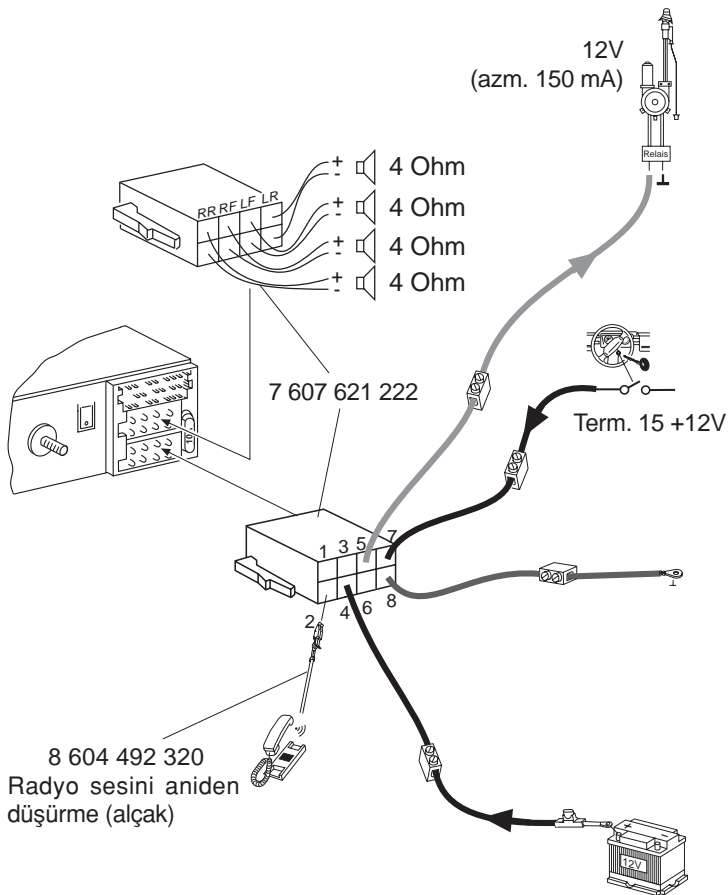

Değişiklikler olabilir!

Servis numaraları

Ülke:	Telefon:	Faks:	WWW:
Germany	(D) 0180-5000225	05121-49 4002	http://www.blaupunkt.com
Austria	(A) 01-610 39 0	01-610 39 391	
Belgium	(B) 02-525 5444	02-525 5263	
Denmark	(DK) 44 898 360	44-898 644	
Finland	(FIN) 09-435 991	09-435 99236	
France	(F) 01-4010 7007	01-4010 7320	
Great Britain	(GB) 01-89583 8880	01-89583 8394	
Greece	(GR) 0030-210 94 27 337	0030-210 94 12 711	
Ireland	(IRL) 01-4149400	01-4598830	
Italy	(I) 02-369 62331	02-369 62464	
Luxembourg	(L) 40 4078	40 2085	
Netherlands	(NL) 023-565 6348	023-565 6331	
Norway	(N) 66-817 000	66-817 157	
Portugal	(P) 01-2185 00144	01-2185 11111	
Spain	(E) 902-120234	916-467952	
Sweden	(S) 08-7501500	08-7501810	
Switzerland	(CH) 01-8471644	01-8471650	
Czech. Rep.	(CZ) 02-6130 0441	02-6130 0514	
Hungary	(H) 01-333 9575	01-324 8756	
Poland	(PL) 0800-118922	022-8771260	
Turkey	(TR) 0212-335 06 69	0212-346 00 40	
USA	(USA) 800-2662528	708-6817188	
Brasil (Mercosur)	(BR) +55-19 3745 2769	+55-19 3745 2773	
Malaysia (Asia Pacific)	(MAL) +604-6382 474	+604-6413 640	

Blaupunkt GmbH



8622404307