

OK

Radyo / CD / MP3

Modena MP54

Sevilla MP54

7 644 260 310

7 644 262 310

Kullanma ve montaj kılavuzu





<http://www.blaupunkt.com>

BLAUPUNKT

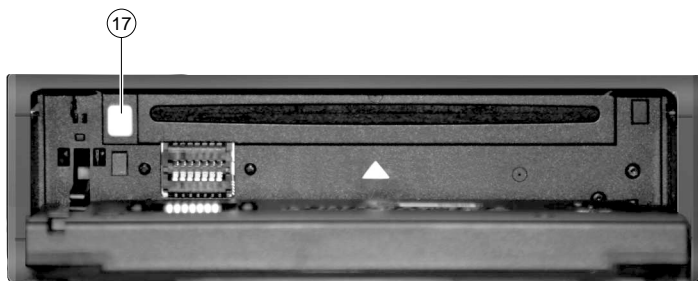
Lütfen açınız



KULLANIM ELEMANLARI

- ① Tuşu, cihazın açılıp kapanması, cihazın sesini birden düşürme devresi (Mute) için
- ②  tuşu, takılabilir ve çıkarılabilir kumanda panelinin açılması için (Flip-Release-Panel)
- ③ **RDS** tuşu, RDS (Radio Daten System) özelliğinin açılıp kapatılması için
- ④ **BND** (Bant) tuşu, Radyo modunda kaynak seçimi, FM istasyon kayıt alanlarının ve MW (orta dalga) ve LW (uzun dalga) frekans bantlarının seçimi
TS, Travelstore fonksiyonunu başlatır
- ⑤ Ses şiddeti ayarlayıcısı
- ⑥ **1 - 3** tuş bloğu
- ⑦ Yön tuşları bloğu
- ⑧ **DIS**, gösterge içeriklerinin değiştirilmesi
- ⑨ **MENU** tuşu, temel ayarlar menüsünün çağırılması için
- ⑩ **OK** tuşu, menü girişlerinin onaylanması ve tarama (scan) işlevinin başlatılması için
- ⑪ **4 - 6** tuş bloğu
- ⑫ Ekran
- ⑬ **TRAF** tuşu, Trafik yayını açmak / kapatmak için
- ⑭ **AUDIO** (Ses) tuşu, bas sesleri, tiz sesleri, sağ / sol (Balance) ve fader ayarları için
Ekolayzer ön ayarının seçilmesi
- ⑮ **X-BASS** tuşu, X-BASS fonksiyonunun açılıp kapanması ve ayarlanması için
- ⑯ **SRC** tuşu, CD/MP3, CD değiştirici (eğer bağlanmışsa) ve AUX arasında kaynak seçimi için
- ⑰  tuşu, CD'yi cihazdan çıkartmak için

Uyarılar ve aksesuarlar	6	MP3 modu	22
Çıkarılabilir kumanda paneli .	7	MP3 CD'nin hazırlanması	22
Açma / Kapatma	8	MP3 modunun başlatılması	24
Ses şiddetinin ayarlanması ...	9	Liste seçimi	24
Radio modu	12	Başlık/Veri dosyasının seçimi	24
Radio alıcısının ayarlanması	12	Hızlı arama	24
Radio modunun devreye		Parçaların rastgele sırayla	
sokulması	12	çalışması (MIX)	24
RDS konfor fonksiyonu	12	Parçaların tanıma amaçlı	
Frekans bandının / İstasyon kayıt		çalışması (SCAN)	25
alanının seçilmesi	13	Tek tek parçaları ya da tüm	
İstasyonun ayarlanması	13	listeleri tekrar çalma (REPEAT)	25
İstasyon arama işleminin		Çalmaya ara verme (PAUSE)	25
hassasiyetinin ayarlanması	14	Göstergenin ayarlanması	25
İstasyonun hafızaya kaydedilmesi .	14	CD değiştirici modu	27
İstasyonun otomatik olarak		CD değiştirici modunun	
hafızaya kaydedilmesi	14	başlatılması	27
Kaydedilmiş istasyonların		CD seçimi	27
çağrılması	14	Parça seçimi	27
Yayını alınabilir olan istasyonların		Hızlı arama işlemi (sesli)	27
tanıma amaçlı çalışması	15	Gösterge değiştirme	27
Tanıma amaçlı çalışma süresi		Tek tek parçaları ya da tüm	
ayarı	15	CD'leri tekrar çalma (REPEAT)	27
Program tipi (PTY)	15	Parçaların rastgele sırayla	
Radio alışının iyileştirilmesi	17	çalışması (MIX)	28
Göstergenin ayarlanması	17	Tüm CD'lerin tüm parçalarının	
Trafik yayını	17	tanıma amaçlı çalışması (SCAN) .	28
CD modu	18	Çalmaya ara verme (PAUSE)	28
CD modunun başlatılması	18	Clock - Saat	29
Parça seçimi	19	Ses	30
Hızlı parça seçimi	19	X-BASS	31
Hızlı arama işlemi (sesli)	19	Seviye göstergesinin	
Parçanın rastgele çalışması (MIX) 19		ayarlanması	32
Parçaların tanıma amaçlı		Işık şiddeti (Dimmer) ayarı ..	32
çalışması (SCAN)	19	Görüş açısının ayarlanması ..	32
Parçayı tekrar çalma (REPEAT) ...	20	Dış ses kaynakları	33
Çalmaya ara verme (PAUSE)	20	Dinamik navigasyon	
Gösterge değiştirme	20	sistemleri için TMC	33
CD metninin gösterilmesini		Teknik veriler	34
sağlamak	20	Montaj kılavuzu	35
CD'lerin isimlendirilmesi	21		
CD modunda trafik duyurusu	22		
CD'nin çıkartılması	22		

UYARILAR VE AKSESUARLAR

Bir Blaupunkt ürününü seçtiğiniz için teşekkür ederiz. Yeni cihazınızı iyi günlerde kullanmanızı dileriz.

İlk çalıştırma öncesi lütfen kullanım kılavuzunu okuyunuz.

Blaupunkt editörleri, kullanım kılavuzunun açık ve kolay anlaşılır olması için sürekli çalışmaktadırlar. Bununla birlikte, kullanım ile ilgili sorularınız olursa, lütfen yetkili satıcıya danışınız ya da ülkenizdeki müşteri danışma hattını arayınız. Telefon numaraları bu kitapçığın arka yüzünde bulunmaktadır.

Avrupa Birliği sınırları içerisinde satın alınan ürünlerimiz için, üretici garantisi vermekteyiz. Garanti koşulları, www.blaupunkt.de internet adresinden öğrenilebilir ya da doğrudan şu adresten istenebilir:

Blaupunkt GmbH, Hotline CM/PSS,
Robert Bosch Str. 200,

D-31139 Hildesheim

Trafik güvenliği

 Trafik güvenliği her şeyden daha önemlidir. Radyonuzu sadece yol ve trafik koşullarının izin verdiği durumlarda kullanınız. Yola çıkmadan önce cihazınızı tanıyınız. Polis, itfaiye ve kurtarma hizmetlerinin sesli uyarı sinyalleri aracınızda zamanında duyulabilmelidir. Bu nedenle yolculuk sırasında programınızı ölçülü bir ses şiddetinde dinleyiniz.

Montaj

Eğer cihazı kendiniz takmak istiyorsanız, kılavuzun sonundaki montaj ve bağlantı bilgi ve uyarılarını okuyunuz.

Aksesuarlar

Yalnızca Blaupunkt onaylı aksesuarlar kullanınız.

Uzaktan kumanda

İsteğe bağlı RC 08 ya da RC 10 uzaktan kumandaları ile otomobil radyo cihazınızın temel işlevlerini direksiyondan güvenli ve kolayca kullanabilirsiniz.

Açma ve kapatma işlemi uzaktan kumanda ile mümkün değildir.

Amplifikatör

Tüm Blaupunkt ve Velocity-amplifikatörleri kullanılabilir.

CD değiştirici (Changer)

Aşağıdaki Blaupunkt CD değiştiricileri kullanılabilir: CDC A 08, IDC A 09 ve CDC A 03.

Compact Drive MP3

MP3 müzik parçalarını dinleyebilmek için, CD değiştiriciye alternatif olarak Compact Drive MP3 bağlayabilirsiniz. Compact Drive MP3'te, MP3 müzik parçaları önce bir bilgisayar ile Compact Drive MP3'ün Microdrive™ sabit diskinde kaydedilir ve Compact Drive MP3 oto radyosuna bağlandığında, normal CD müzik parçaları gibi çalınabilir.

Compact Drive MP3, bir CD değiştirici gibi kullanılır, CD değiştirici fonksiyonlarının bir çoğu Compact Drive MP3 ile de kullanılabilir.

Çıkarılabilir kumanda paneli

Hırsızlığa karşı koruma

Cihazınız hırsızlığa karşı korumak amacıyla, çıkarılabilir bir kumanda paneli (Release-Panel) ile donatılmıştır. Bu kumanda paneli olmaksızın cihazın hırsız için bir değeri yoktur.

Cihazınızı hırsızlığa karşı koruyunuz ve aracınızı her terk ettiğinizde kumanda panelini yanınıza alınız. Kumanda panelini otomobil içerisinde, gizli bir yerde de olsa, bırakmayınız.

Kumanda paneli yapısı kolayca çıkarılıp takılabilecek biçimde hazırlanmıştır.

Uyarı:

- Kumanda panelini düşürmeyiniz.
- Kumanda panelini doğrudan güneş ışığı ya da diğer ısı kaynakları etkisi altına bırakmayınız.
- Kumanda panelinin kontaktlarına cildinizin doğrudan temas etmesini önleyiniz. İhtiyaç durumunda kontaktları alkolle ıslatılmış havsız bir bezle siliniz.

Kumanda panelinin çıkarılması

⇒  2 tuşuna basın.

Kumanda paneli öne doğru açılır.

⇒ Kumanda panelini sağ tarafından tutunuz ve düz olarak yuvasından dışarıya çekiniz.

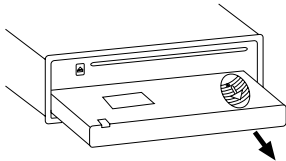

Uyarı:

- Cihaz, sizin tarafınızdan ayarlanabilen bir sürenin sonunda kapanır. Bunun için, bu bölümde "Kapatma program saati (OFF TIMER)" paragrafını okuyunuz.
- O andaki tüm ayarlar hafızada saklanır.
- Yerleştirilmiş bir CD varsa, cihaz içerisinde kalır.

Kumanda panelinin takılması

- ⇒ Kumanda panelini cihaza yaklaşık dik olarak tutunuz.
- ⇒ Kumanda panelini, gövde kenarının alt kısmında sağ ve sol yanlarda bulunan cihazın yuvasına iterek takınız. Kumanda panelini, yerine oturana kadar dikkatlice yuvasına itiniz.
- ⇒ Kumanda panelini, yerine oturana kadar dikkatlice yukarı doğru cihazın içine itiniz.

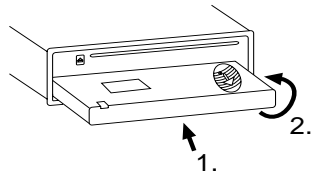

Uyarı:

- Kumanda panelini takarken göstergenin üzerine bastırmayınız.

Eğer kumanda paneli çıkarılırken cihaz çalışır durumda ise, takılma sonrası son ayar (radyo, CD/MP3, CD değiştirici ya da AUX) otomatik olarak yeniden devreye girer.

Kapatma program saati (Kapatma programlayıcı)

Kumanda panelini aldıktan sonra, ayarlanabilen bir süre sonunda cihaz kapanır. Bu süreyi 0 ila 30 saniye arasında ayarlayabilirsiniz.

- ⇒ **MENU** (9) tuşuna basın.
- ⇒ Ekranda "OFF TIMER" görüntülenene kadar, **V** ya da **⏏** (7) tuşuna basınız.
- ⇒ Zamani **<>** tuşları (7) ile ayarlayınız.

Ayar işlemi bittiğinde,

- ⇒ İki kez **MENU** (9) veya **OK** (10) tuşuna basın.

Uyarı:

- Kapatma süresini 0 saniye olarak seçerseniz, kumanda paneli açılır açılmaz cihaz kapanır.

Açma / Kapatma

Cihazın açılıp kapatılması için aşağıdaki olanaklara sahipsiniz:

Kontakt anahtarını kullanarak açma / kapatma

Eğer cihaz aracın kontak anahtarına doğru biçimde bağlanmış ve (1) tuşu ile kapatılmamış ise, cihaz kontak anahtarı üzerinden açılabilir ya da kapatılabilir.

Çıkarılabilir kumanda paneli ile açma / kapatma

- ⇒ Kumanda panelini çıkarınız.

Cihaz kapanır.

Uyarı:

- Cihaz, önceden ayarlanmış bir süre sonunda kapanır. Bunun için "Kapatma program saati" bölümünü okuyunuz.

- ⇒ Kumanda panelini yeniden takınız.

Cihaz açılır. Son ayar (radyo, CD/MP3, CD değiştirici ya da AUX) devreye girer.

(1) no'lu tuş ile açma / kapatma

- ⇒ Açmak için (1) numaralı tuşa basınız.
- ⇒ Kapatmak için (1) tuşunu iki saniyeden daha uzun süre basılı tutunuz.

Cihaz kapanır.

Uyarı:

- Araç akümülatörünü koruma amacıyla, kontak kapatıldıktan bir saat sonra cihaz kendiliğinden kapanır.

CD takarak açma

Cihaz kapalı ve sürücüde bir CD yoksa,

⇒  (2) tuşuna basın.

Açılabilen kumanda panosu açılır.

⇒ CD'yi, yazılı kısmı yukarıya bakacak şekilde kuvvet uygulamadan, bir direnç hissedinceye kadar yuvaya sürünüz.

CD kendiliğinden sürücü içerisine çekilir.

CD'nin içeri çekilmesi engellenmemeli ya da desteklenmemelidir.

⇒ Kumanda panelini, yerleşmesi hissedilinceye kadar, hafif bir bastırma ile kapatınız.

Cihaz açılır ve CD çalmaya başlar.

Uyarı:

- CD yerine takılmadan önce araç kontağı açılmamışsa, çalmaya başlaması için önce (1) numaralı tuş ile cihazı açmalısınız.

Ses şiddetinin ayarlanması

Ses şiddeti, 0 (kapalı) ile 66 (en yüksek) arasında adım adım ayarlanabilir.

Ses şiddetini yükseltmek için,

⇒ Ses şiddeti ayarlayıcısını (5) sağa çeviriniz.



Ses şiddetini düşürmek için,

⇒ Ses şiddeti ayarlayıcısını (5) sola çeviriniz.

Açılış ses şiddetinin ayarlanması

Cihazın açılıştaki ses şiddeti ayarlanabilir.

⇒ **MENU** (9) tuşuna basın.

⇒ Ekranda "ON VOLUME" görüntülenene kadar,  ya da  (7) tuşuna basınız.

⇒ Açılma ses şiddetini  tuşları (7) ile ayarlayınız.

Size ayarları kolaylaştırmak için, ses şiddeti ayarlarınıza bağlı olarak yükselir veya alçalır.

Eğer "LAST VOL" ayarlarsanız, kapatılma öncesinde duyduğunuz ses şiddeti yeniden etkinleştirilir.

Uyarı:

- Kulakları koruma amacıyla açılış ses şiddeti "38" değeri ile sınırlanmıştır. Eğer kapatılma öncesi ses daha yüksek ve "LAST VOL" ayarı seçilmiş ise, cihaz "38" değerindeki ses şiddeti ile yeniden açılır.

SES ŞİDDETİNİN AYARLANMASI

Ayar işlemi bittiğinde,

- ⇒ İki kez **MENU** (9) veya **OK** (10) tuşuna basın.

Ses şiddetini birden düşürme (Mute)

Ses şiddetini birden tarafınızdan ayarlanmış bir değere düşürebilirsiniz (Mute).

- ⇒ Tuşa (1) **kısa süreli** basınız.

Göstergede "MUTE" yazısı görünür.

Susturmanın (Mute) iptali

Daha önce duyulan ses şiddetini etkinleştirmek için,

- ⇒ Tuşa (1) tekrar **kısa süreli** basınız.

Mute ses şiddetinin ayarlanması

Sesi birden düşürme devresinin ses şiddeti (Mute Level) ayarlanabilir.

- ⇒ **MENU** (9) tuşuna basın.
- ⇒ Ekranda "MUTE LEVEL" görüntülenene kadar, **V** ya da **⏏** (7) tuşuna basınız.
- ⇒ Mute Level'i **<>** tuşları (7) ile ayarlayınız.

Ayar işlemi bittiğinde,

- ⇒ İki kez **MENU** (9) veya **OK** (10) tuşuna basın.

Telefon konuşması / Navigasyon sistemi

Eğer oto radyonuz bir mobil telefon ya da navigasyon sistemine bağlı ise, telefon "açılması" ya da navigasyon bildirisi sırasında oto radyo cihazı susturulur ve telefon konuşması ya da navigasyon bildirisi oto radyosu hoparlöründen duyulur. Bunun için mobil telefon ya da navigasyon sistem montaj kılavuzunda belirtildiği gibi oto radyoya bağlanmalıdır.

Burada Blaupunkt no.: 7 607 001 503 kablosu gereklidir.

Oto radyonuzda hangi navigasyon sistemlerinin kullanılabileceğini Blaupunkt yetkili satıcınızdan öğrenebilirsiniz.

Bir telefon görüşmesi ya da navigasyon ses yayını sırasında bir trafik mesajının alınması durumunda, yayınlanmaya devam etmesi şartıyla bu trafik mesajını ancak telefon görüşmesini tamamladıktan sonra dinleyebilirsiniz. Trafik mesajı kaydedilmez!

Eğer bir trafik mesajı sırasında bir telefon çağrısı gelirse ya da bir navigasyon bildirisi olursa, trafik mesajının söylenmesi kesilir ve telefon çağrısı / sesli navigasyon bildirisi dinlenebilir.

Telefon konuşması ya da navigasyon bildirisi sırasındaki ses şiddeti ayarlanabilir.

- ⇒ **MENU** (9) tuşuna basınız.
- ⇒ Ekranda "TEL/NAVI VOL" görüntülenene kadar, **V** ya da **⏏** (7) tuşuna basınız.

SES ŞİDDETİNİN AYARLANMASI

⇒ İstediğiniz ses şiddetini <> tuşları (7) ile ayarlayınız.

Ayar işlemi bittiğinde,

⇒ İki kez **MENU** (9) veya **OK** (10) tuşuna basın.

Uyarı:

- Telefon konuşması ve bildirinin ses şiddetini, konuşma ya da bildiri sırasında ses ayar tuşu (5) ile ayarlayabilirsiniz.

Onay tonu için ses şiddetinin ayarlanması

Bazı işlemlerde bir tuşa, örn. istasyonun hafızaya alınması için bir istasyon tuşuna, iki saniyeden daha uzun süre basılırsa, bir onay tonu (Beep) duyulur. Biip ses şiddeti ayarlanabilir.

⇒ **MENU** (9) tuşuna basın.

⇒ Ekranda "BEEP" görüntülenene kadar, **✓** veya **✗** (7) tuşuna basınız.

⇒ Ses şiddetini <> tuşları (7) ile ayarlayınız. "OFF", biip sesinin kapatılmasına, "7" ise en yüksek biip sesine eşittir.

Ayar işlemi bittiğinde,

⇒ **MENU** (9) veya **OK** (10) tuşuna basın.

Otomatik sound

Bu fonksiyon ile oto radyonuzun ses şiddeti otomatik olarak sürülen aracın hızına uygun ayarlanır. Bunun olması için, oto radyonuz mutlaka montaj talimatında anlatıldığı şekilde bağlanmış olmalıdır.

Otomatik ses şiddetinin yükseltilmesi altı kademe (0-5) şeklinde ayarlanabilir.

⇒ **MENU** (9) tuşuna basın.

⇒ Göstergede "AUTO SOUND" görülünceye kadar, **✓** (7) tuşuna arka arkaya basınız.

⇒ Ses şiddeti ayarını <> tuşları (7) ile ayarlayınız.

Ayar işlemi bittiğinde,

⇒ İki kez **MENU** (9) veya **OK** (10) tuşuna basın.

Uyarı:

- Hıza bağlı ses şiddeti uyarlamasının sizin için en elverişli ayarı, aracınızın gürültü (ses) durumuna bağlıdır. Aracınız için en elverişli değeri deneyerek tespit ediniz.

RADYO MODU

Radio modu

Bu cihaz RDS radyo alıcısı ile donatılmıştır. Bir çok FM istasyonu program yayını yanında istasyon adı, program tipi (PTY) gibi bilgileri içeren sinyaller de gönderir.

Verici adı, yayın alınır alınmaz, göstergede görünür.

Radio alıcısının ayarlanması

Radyonun kusursuz bir fonksiyonunu sağlamak için, cihaz mutlaka bulunduğunuz yere göre ayarlanmalıdır. Avrupa (EURPE), Amerika (AMERICA), Güney Amerika (S-AMERICA) ve Tayland (THAI) arasında tercih yapabilirsiniz. Radyo alıcısı fabrika çıkışında satılmış olduğu bölgeye göre ayarlanmıştır. Radyo alışı ile ilgili problemlerde lütfen bu fabrika ayarını kontrol ediniz.

- ⇒ **MENU** (9) tuşuna basın.
- ⇒ Göstergede "TUNER AREA" görülünceye kadar, **V** (7) tuşuna arka arkaya basınız.
- ⇒ "ERUOPE", "AMERICA" ve "THAI" ve "S-AMERICA" arasında tercih yapmak için **<** ya da **>** (7) tuşuna basın.
- ⇒ İki kez **MENU** (9) veya **OK** (10) tuşuna basın.

Uyarı:

- Bölgesel (REGIONAL), program tipi (PTY) ve trafik yayını fonksiyonlarının tarifi, "EUROPE" frekans alıcısının ayarlarına göre belirtilmiştir. "EUROPE"dan farklı bir ayar seçmişseniz, ilgili tuşlar, göstergeler ve menüler çalışmaz ya da görülmez.

Radio modunun devreye sokulması

Eğer CD/MP3, CD değiştirici ya da AUX çalıştırma modunda iseniz,

- ⇒ **BND•TS** (4) tuşuna basın
ya da

- ⇒ Ekranda örn; "FM1" istasyon kayıt alanı görülene kadar **SRC** (16) tuşuna basın.

RDS konfor fonksiyonu

AF (Alternatif Frekans) ve REGIONAL (Bölgesel) RDS özellikleri cihazınızın yeteneklerini genişletir.

- AF: Bu RDS özelliği etkinleştirilmişse, cihaz otomatik olarak ayarlanan istasyonun en iyi alınan frekansına geçer.
- REGIONAL: Bazı istasyonlar belirli zamanlarda programlarını farklı içerikli bölgesel programlarla bölerler. REGIONAL (YEREL) özelliği ile oto radyosunun başka bir program içeriği olan alternatif frekanslara geçmesi engellenir.

Uyarı:

- REGIONAL (Bölgesel) fonksiyonu özellikle menüde devreye sokulmalı / devreden çıkarılmalıdır.

YÖRESEL (REGIONAL) yayın açma/kapatma

- ⇒ **MENU** (9) tuşuna basın.
- ⇒ Ekranda "REGIOANL" görüntülenene kadar **✓** ya da **↵** (7) tuşuna basın. "REGIONAL" görüntüsünden sonra göstergede "OFF" (kapalı) ya da "ON" (açık) görüntülenir.
- ⇒ BÖLGESEL'i (REGIONAL) açıp kapatmak için **>** ya da **<** (7) tuşuna basın.
- ⇒ **MENU** (9) veya **OK** (10) tuşuna basın.

RDS konfor özelliğini açma / kapatma

AF ve REGIONAL adlı RDS konfor fonksiyonlarından yararlanmak için,

- ⇒ **RDS** (3) tuşuna basın.

Eğer göstergede RDS simgesi yanıyorsa, RDS konfor fonksiyonları aktiftir.

Frekans bandının / İstasyon kayıt alanının seçilmesi

Bu cihaz ile çok kısa dalga UKW (FM), orta dalga MW ve uzun dalga LW (AM) frekans bantlarındaki yayınlar alınabilir. FM frekans bandı için üç kayıt alanı (FM1, FM2 ve FMT) vardır ve MW ile LW frekans bantlarının her biri için bir kayıt alanı mevcuttur. Her istasyon kayıt alanında altı istasyon saklanabilir.

FM1, FM2 ve FMT istasyon kayıt alanları ya da MW ve LW dalga boyları arasında geçiş yapmak için,

- ⇒ **BND-TS** (4) tuşuna kısaca basın.

İstasyonun ayarlanması

İstasyon ayarları için farklı olanaklar vardır.

Otomatik olarak istasyon arama

- ⇒ **✓** ya da **↵** (7) tuşuna basın.

Bir sonraki alınabilir istasyon için ayar yapılır.

Elle istasyon arama

Verici seçimini kendiniz de yapabilirsiniz.

Uyarı:

- Elle (manüel) istasyon ayarı yalnızca RDS konfor fonksiyonu devre dışı bırakılmışsa mümkündür.

- ⇒ **<** ya da **>** (7) tuşuna basın.

Verici zincirlerinde geçişler (yalnızca FM)

Bir istasyon birden çok program yayınlıyorsa, bu "İstasyon zinciri" arasında geçişler yapabilirsiniz.

Uyarı:

- Bu işlemden yararlanabilmek için, RDS konfor özelliği devrede olmalıdır.
- ⇒ Verici zincirinde bir sonraki vericiye geçmek için, **<** veya **>** tuşuna (7) basınız.

RADYO MODU

Uyarı:

- Yalnızca daha önce dinlediğiniz istasyonlar arasında geçişler yapabilirsiniz. Bunun için Scan ya da Travelstore işlevini kullanınız.

İstasyon arama işleminin hassasiyetinin ayarlanması

Yalnızca kuvvetli istasyonların ya da zayıf istasyonların da alınmasını ayarlayabilirsiniz.

- ⇒ **MENU** (9) tuşuna basın.
- ⇒ Ekranda "SENS" görüntülenene kadar, **∨** ya da **⌂** (7) tuşuna basınız.
- ⇒ **>** (7) tuşuna basın.

Göstergede o andaki hassasiyet değeri görünür. "SENS HI6", en yüksek hassasiyeti ifade eder. "SENS LO1" ise en düşüğüdür.

- ⇒ İsteddiğiniz hassaslığı **<>** tuşları (7) ile ayarlayınız.

Ayar işlemi bittiğinde,

- ⇒ **MENU** (9) veya **OK** (10) tuşuna basın.

Uyarı:

- FM ve MW veya LW (AM) için çeşitli hassasiyet düzeyini seçebilirsiniz.

İstasyonun hafızaya kaydedilmesi

İstasyonu elle hafızaya alma

- ⇒ İsteddiğiniz FM1, FM2, FMT istasyon kayıt alanını ya da MW veya LW frekans bandını seçiniz.
- ⇒ İsteddiğiniz istasyonu ayarlayınız.
- ⇒ İstasyonun saklanacağı **1 - 3** (6) ya da **4 - 6** (11) istasyon tuşlarından birisine iki saniyeden daha uzun süre basınız.

İstasyonun otomatik olarak hafızaya kaydedilmesi (Travelstore)

Bölgedeki en kuvvetli altı istasyonu otomatik olarak hafızaya alabilirsiniz (yalnızca FM). Bu ayar FMT istasyon kayıt alanında yapılır.

Uyarı:

- Bu işlem sırasında, daha önce bu alana kaydedilmiş istasyonlar silinir.
- ⇒ **BND-TS** (4) tuşunu iki saniyeden daha uzun süre basılı tutunuz.

Hafızaya alma başlar. Göstergede "FM T-STORE" görünür. İşlem bittikten sonra, istasyon FMT alanının 1 no.lu hafıza yerinde çalar.

Kaydedilmiş istasyonların çağırılması

- ⇒ İstasyon kayıt alanını ya da frekans bandını seçiniz.
- ⇒ İsteddiğiniz vericinin istasyon tuşuna **1 - 3** (6) ya da **4 - 6** (11) basın.

Yayını alınabilir olan istasyonların tanıma amaçlı çalınması

Tarama fonksiyonunu kullanarak tüm alınabilen istasyonları kısaca dinleyebilirsiniz. 5 ile 30 saniye arası bir dinleme süresi ayarı menüden yapılabilir.

SCAN (Tarama) işleminin başlatılması

⇒ **OK** tuşunu (10) iki saniyeden daha uzun süre basılı tutunuz.

Scan (tarama) işlemi başlar. Göstergede kısa süre "SCAN" görülür, daha sonra o andaki istasyon adı ya da frekansı yanar söner.

SCAN (Tarama) işleminin sona erdirilmesi, istasyon dinlenmesine devam edilmesi

⇒ **OK** tuşuna (10) basınız.

Scan (tarama) işlemi sona erdirilir, son taranan istasyon devrede kalır.

Tanıma amaçlı çalınma süresi ayarı

⇒ **MENU** (9) tuşuna basın.

⇒ Ekranda "SCAN TIME" görüntülenene kadar, **✓** ya da **✗** (7) tuşuna basınız.

⇒ İstedığınız tanıma amaçlı çalma süresini **<>** tuşları (7) ile ayarlayınız.

Ayar işlemi bittiğinde,

⇒ İki kez **MENU** (9) veya **OK** (10) tuşuna basın.

Uyarı:

- Ayarlanan tanıma amaçlı çalınma süresi, CD/MP3 ve CD değiştirici modundaki Scan (tarama) işlemleri için de geçerlidir.

Program tipi (PTY)

Bazı FM istasyonları, istasyon adı yanında yayınlanan program tipine ilişkin bilgiler de gönderirler. Bu bilgiler oto radyo cihazınız tarafından alınır ve gösterilirler.

Bu program tipleri örneğin şöyle olabilir:

CULTURE (KÜLTÜR)	TRAVEL (SEYAHAT)	JAZZ
SPORT (SPOR)	NEWS (HABERLER)	POP
ROCK	CLASSICS (MÜZİK)	

PTY özelliği ile belirli bir program tipinde yayın yapan istasyonlar seçilebilir.

PTY-EON

Eğer program tipi seçilmiş ve arama başlatılmışsa, cihaz o andaki istasyondan seçilen program tipindeki bir istasyona geçer.

Uyarı:

- Eğer seçilen program tipinde bir istasyon bulunmamışsa, biip sesi duyulur ve göstergede kısaca "NO PTY" gösterilir. En son alınan istasyona yeniden geri dönlür.
- Eğer ayarlanan istasyon ya da istasyon zincirinden başka bir istasyon, daha sonraki bir zamanda, istenilen program tipini yayınlarsa, cihaz kendiliğinden, o

RADYO MODU

andaki istasyondan, CD/MP3 modundan ya da CD deęiřtirici modundan, istenen program tipini yayınlayan istasyona geer.

PTY zellięini ama / kapatma

- ⇒ **MENU** (9) tuřuna basın.
- ⇒ **√** veya **⌂** tuřuna (7), gstergede "PTY ON" ya da "PTY OFF" grnnceye kadar arka arkaya basınız.
- ⇒ PTY fonksiyonunu amak (ON) ya da kapatmak (OFF) iin, > ya da < (7) tuřuna basınız.

PTY zellięi aıksa gstergede PTY yazısı yanar.

- ⇒ **MENU** (9) veya **OK** (10) tuřuna basın.

PTY dilinin seilmesi

Program tiplerinin gsterileceęi dili seebilirsiniz. Mevcut diller: "ALMANCA", "İNGİLİZCE" ve "FRANSIZCA".

- ⇒ **MENU** (9) tuřuna basın.
- ⇒ Ekranda "PTY LANG" grntlenene kadar, **√** ya da **⌂** (7) tuřuna basınız.
- ⇒ İstedięiniz lisanı <> tuřları (7) ile ayarlayınız.

Ayar iřlemi bittięinde,

- ⇒ İki kez **MENU** (9) veya **OK** (10) tuřuna basın.

Program tipi seilmesi ve arama iřleminin bařlatılması

- ⇒ < ya da > (7) tuřuna basın. O andaki program tipi gstergede grnr.
- ⇒ Eęer bařka bir program tipi semek istiyorsanız, program tipinin gsterildięi sre iinde < ya da > tuřuna (7) basarak, bařka bir program tipine geebilirsiniz.

Veya

- ⇒ İlgili tuřa kaydedilmiř program tipini seebilmek iin, **1 - 3** (6) ya da **4 - 6** (11) tuřlarından birine basın. Seilen program tipi kısaca gsterilir.
- ⇒ Aramayı bařlatmak iin **√** veya **⌂** tuřuna (7) basın.

Seilen program tipindeki yayını alınabilir bir sonraki istasyon ayarlanır.

Program tipini istasyon tuřlarına kaydetme

- ⇒ < ya da > (7) tuřları ile bir program tipi sein.
- ⇒ **1 - 3** (6) ya da **4 - 6** (11) arası istenen istasyon tuřunu iki saniyeden daha uzun sre basılı tutunuz.

Program tipi seilen **1 - 3** (6) ya da **4 - 6** (11) tuřuna kaydedilir.

Radio alışıının iyileştirilmesi**Ses yüksekliğinin parazite bağlı olarak düşürülmesi (HICUT)**

HICUT özelliği kötü radyo alışıının iyileştirilmesinde etkilidir (yalnızca FM). Eğer alışıta parazitler varsa, ses yüksekliği ve böylece bozucu seviyesi otomatik olarak düşürülür.

HICUT özelliğini açma / kapatma

- ⇒ **MENU** (9) tuşuna basın.
- ⇒ Ekranda "HICUT" görüntülenene kadar **V** ya da **⏏** (7) tuşuna basın. HICUT ayarı için.
- ⇒ HICUT ayarı için **<** ya da **>** tuşuna (7) basınız.

"HICUT 0" ses yüksekliğinin otomatik düşürülme özelliğinin olmadığı, "HICUT1" ses yüksekliği ve bozucu veya arıza (parazit) seviyesi düşürülmesinin en kuvvetli olduğu anlamına gelir.

- ⇒ **MENU** (9) veya **OK** (10) tuşuna basın.

Göstergenin ayarlanması

Radyo kullanımında, ekranın alt bölgesinde hafıza yeri ya da zamanla birlikte frekans bandını görmek mümkündür.

- ⇒ Her iki opsiyon arasında seçim yapmak için **DIS** (8) tuşuna kısa süreli basın.

Trafik yayını

Cihazınız bir RDS-EON alıcı parçası ile donatılmıştır. EON Enhanced Other Network demektir.

Bir trafik duyurusu (anonsu) (TA) sırasında, bir istasyon zinciri içerisinde trafik yayını olmayan bir istasyondan söz konusu istasyon zincirinin ilgili trafik yayınına kendiliğinden bir geçiş yapılır.

Trafik duyurusu sonrası yeniden dinlenen programa geri dönülür.

Trafik yayınının öncelikli olarak açılması / kapatılması

- ⇒ **TRAF** tuşuna (13) basın.

Eğer göstergede trafik sıkışıklığı simgesi yanarsa, trafik duyurularının önceliği devrededir.

Uyarı:

Şu durumlarda bir uyarı tonu duyarsınız,

- Eğer bir trafik yayını dinlenirken, istasyonun bölgesi dışına çıkılırsa,
- Eğer bir CD/MP3 veya CD değiştirici dinlenirken, ayarlanan trafik yayını istasyonu bölgesi dışına çıkılırsa ve bunun üzerine devreye giren otomatik istasyon arama fonksiyonu yeni bir trafik yayını istasyonu bulamazsa.
- Eğer bir trafik yayını istasyonundan trafik yayını olmayan başka bir istasyona geçilirse.

Bu durumlarda ya trafik yayını önceliğini kapatınız ya da trafik yayınlı bir istasyona geçiniz.

Trafik duyurularının ses şiddetinin ayarlanması

- ⇒ **MENU** (9) tuşuna basın.
- ⇒ Göstergede "TA VOLUME" görülünceye kadar, **V** veya **∧** tuşuna (7) arka arkaya basınız.
- ⇒ Ses şiddetini **<>** tuşları (7) ile ayarlayınız.

Ayar işlemi bittiğinde,

- ⇒ İki kez **MENU** (9) veya **OK** (10) tuşuna basın.

Uyarı:

- Ses şiddetini ses ayar tuşu (5) ile trafik duyurusu sırasında da ayarlayabilirsiniz.

Uyarı:

- Trafik duyuruları için tını ve ses şiddeti dağılım ayarları yapabilirsiniz. Bunun için "Ses" bölümünü okuyunuz.

CD modu

Bu cihaz ile piyasada bulunan 12 veya 8 cm çaplı audio (müzik) CD'lerini, CD-R'leri ve CD-RW'leri çalabilirsiniz.

Müzik CD'leri dışında, MP3 müzik veri dosyalarının bulunduğu CD'leri de çalabilirsiniz. Bunun için "MP3 modu" bölümünü okuyunuz.

⚠ CD sürücüsünün hasar görme tehlikesi!

Konturlu CD'ler (Shape CD'leri) çalmak için uygun değildir. CD sürücüsünün uygun olmayan CD'ler dolayısıyla hasar görmesi ile ilgili herhangi bir sorumluluk alınmaz.

CD modunun başlatılması

- Cihazın içinde bir CD yoksa,
- ⇒ **▶** tuşuna (2) basınız.

Açılabilen kumanda panosu açılır.

- ⇒ CD'yi, yazılı kısmı yukarıya bakacak şekilde kuvvet uygulamadan, bir direnç hissedinceye kadar yuvaya sürünüz.

CD kendiliğinden sürücü içerisine çekilir.

CD'nin içeri çekilmesi engellenmemeli ya da desteklenmemelidir.

- ⇒ Kumanda panelini, yerleşmesi hissedilinceye kadar, hafif bir bastırma ile kapatınız.

CD çalmaya başlar.

Uyarı:

- CD yerine takılmadan önce araç kontağı açılmamışsa, çalmaya başlaması için önce (1) numaralı tuş ile cihazı açmalısınız.
 - Eğer halen sürücü içinde bir CD varsa,
- ⇒ göstergede "CD" görününceye kadar, **SRC** tuşuna (16) arka arkaya basınız.

Çalma işlemi, kesilmiş olduğu yerden başlar.

Parça seçimi

- ⇒ Bir sonraki veya önceki müzik parçasını seçmek için, yön tuşları bloğunun bir tuşuna (7) basınız.

∨ veya **<** tuşuna (7) bir kere basıldığında, o anda çalınmakta olan müzik parçası yeniden çalmaya başlar.

Hızlı parça seçimi

İleri ya da geri hızlı bir parça seçimi için

- ⇒ **↔** / **∨** tuşlarından (7) birini, hızlı ileri ya da geri parça seçimi başlayıncaya kadar basılı tutunuz.

Hızlı arama işlemi (sesli)

İleri ya da geri hızlı arama için

- ⇒ **<>** tuşlarından (7) birini, ileri ya da geri hızlı arama seçimi başlayıncaya kadar, basılı tutunuz.

Parçanın rastgele çalınması (MIX)

- ⇒ **4 MIX** (11) tuşuna basın.

"MIX CD" sembolü kısa süreli olarak ekranda görülür, MIX sembolü yanar. Rastgele seçilen bir sonraki müzik parçası çalınır.

MIX işlemini sona erdirme

- ⇒ **4 MIX** tuşuna (11) tekrar basınız.

"MIX OFF" sembolü kısa bir süre ekranda görünür, MIX sembolü söner.

Parçaların tanıma amaçlı çalınması (SCAN)

CD'nin tüm parçalarını kısa bir süre dinleyebilirsiniz.

- ⇒ **OK** tuşunu (10) iki saniyeden daha uzun süre basılı tutunuz. Bir sonraki müzik parçası çalınır.

Uyarı:

- Tanıma amaçlı çalınma süresi ayarlanabilir. "Radyo modu" bölümündeki "Tanıma amaçlı çalınma süre ayarı" kısmını okuyunuz.

SCAN (Tarama) işleminin sona erdirilmesi, parça dinlenmesine devam edilmesi

- ⇒ Scan (tarama) işlemini sona erdirmek için, **OK** tuşuna (10) basınız.

O anda çalınmakta olan parça çalınmaya devam eder.

CD MODU

Parçayı tekrar çalma (REPEAT)

Bir parçanın tekrarlanmasını istiyorsanız,

⇒ **5 RPT** (11) tuşuna basın.

"REPEAT TRACK" sembolü kısa bir süre ekranda görünür, RPT sembolü yanar. RPT devreden çıkarılıncaya kadar, müzik parçası tekrar edilir.

REPEAT (tekrar) fonksiyonunu sona erdirmeye

Repeat (tekrar) fonksiyonunu sona erdirmek istiyorsanız,

⇒ **5 RPT** (11) tuşuna tekrar basın.

"REPEAT OFF" sembolü kısa süreli olarak ekranda görülür, RPT sembolü söner. Oynatma normal devam eder.

Çalmaya ara verme (PAUSE)

⇒ **6** (11) tuşuna basın.

Göstergede "PAUSE" (ARA VERME) görülür.

Pause (ara verme) fonksiyonunu kaldırma

⇒ Ara verilmişken **6** (11) tuşuna basın.

Çalma normal olarak devam eder.

Gösterge değiştirme

CD modu için üç değişik gösterge türünden birini seçebilirsiniz:

- Parça numarası, çalma süresi ve zaman
- Parça numarası, CD adı ve zaman
- Parça numarası, CD adı ve çalma süresi

Göstergeler arasında değişmek için,

⇒ Ekranda istediğiniz gösterge görüntülenene kadar **DIS** (8) tuşuna bir ya da birden çok kez basın.

CD metninin gösterilmesini sağlamak

Bazı CD'lerde CD metni mevcuttur. CD metninde yorumcunun, albümün ve müzik parçasının adı bulunabilir.

CD metnini, her parça değişiminde ekranda hareketli yazı olarak gösterilmesini sağlayabilirsiniz. CD metni bir kere gösterildikten sonra, standart görüntü kullanılır. Bunun için, "Görüntünün değiştirilmesi" kısmını okuyunuz.

CD metninin açılması / kapatılması

⇒ **MENU** (9) tuşuna basın.

⇒ Göstergede "CD TEXT" görülünceye kadar, **↵** veya **↵** tuşuna (7) arka arkaya basınız.

⇒ CD tekst fonksiyonunu **>** veya **<** tuşu (7) ile açınız ("TEXT ON") veya kapatınız ("TEXT OFF").

Ayar işlemi bittiğinde,

⇒ İki kez **MENU** (9) veya **OK** (10) tuşuna basın.

CD metninin kaydırılması

Takılan CD bir CD metni içeriyorsa, bu metni çalma sırasında da görüntüleyebilirsiniz.

⇒ Bu amaçla **1 SCL** (6) tuşuna kısa süreli basın.

CD'lerin isimlendirilmesi

CD'lerinizin daha iyi tanınması amacıyla, oto radyonuz size 30 CD için bir bireysel isim verme imkanı sunmaktadır. İsimler azami olarak sekiz haneli olabilir. 30 isimden daha fazla isim girmeyi denediğiniz zaman, ekran size "CD NAME FULL" sembolünü gösterir.

CD isimlerinin verilmesi / değiştirilmesi

- ⇒ İsteddiğiniz CD'yi dinleyiniz.
 - ⇒ **MENU** (9) tuşuna basın.
 - ⇒ **✓/✗** tuşları (7) ile "CD NAME" fonksiyonunu seçiniz.
 - ⇒ **<ya da>** (7) tuşuna iki kez basın.
- Derleme (değiştirme) moduna geçersiniz. Eğer seçtiğiniz CD henüz tanınmıyorsa, ekranda sekiz alt çizgi belirir. O andaki giriş yeri yanıp söner.
- ⇒ **✓/✗** tuşları (7) ile işaretinizi seçin. Bir yer boş kalacak ise, alt çizgiyi seçiniz.
 - ⇒ **<ya da>** (7) tuşu ile giriş alanı değiştirilir.
 - ⇒ İsmi kaydetmek için iki kez **MENU** (9) veya **OK** (10) tuşuna basın.

Bir CD isminin silinmesi

- ⇒ İsmi silmek istediğiniz CD'yi dinleyiniz.
- ⇒ **MENU** (9) tuşuna basın.
- ⇒ **✓/✗** tuşları (7) ile CD adını "CD NAME" i seçin.

- ⇒ **<ya da>** (7) tuşuna basın.
 - ⇒ **MENU** tuşuna (9) basınız ve basılı tutunuz. Dört saniye sonra bir biip sesi duyulur ve göstergede "DELETE NAME" yazısı gösterilir.
 - ⇒ **MENU** (9) tuşunu serbest bırakınız.
- CD ismi silinir.
- Tekrar menüye girmek için,
- ⇒ İki kez **MENU** (9) veya **OK** (10) tuşuna basın.

Tüm CD isimlerinin silinmesi

Radyoda kayıtlı tüm CD'lerin adlarını silebilirsiniz.

- ⇒ Bir CD dinleyiniz.
 - ⇒ **MENU** (9) tuşuna basın.
 - ⇒ **✓/✗** tuşları (7) ile "CD NAME" fonksiyonunu seçiniz.
 - ⇒ **<ya da>** (7) tuşuna basın.
 - ⇒ **MENU** tuşuna (9) basınız ve basılı tutunuz. Dört saniye sonra bir biip sesi duyulur ve göstergede "DELETE NAME" yazısı gösterilir. Bir diğer 'biip' sesi duyulana ve ekranda "DELETE ALL" görülene kadar, tuşa basmaya devam ediniz.
 - ⇒ **MENU** (9) tuşunu serbest bırakınız.
- CD isimleri silinmiştir.
- Tekrar menüye girmek için,
- ⇒ İki kez **MENU** (9) veya **OK** (10) tuşuna basın.

CD modunda trafik duyurusu

CD modunda trafik anonslarını almak isterseniz,

⇒ **TRAF** tuşuna ⑬ basın.

Eğer göstergede trafik sıkışıklığı simgesi yanarsa, trafik duyurularının önceliği devrededir. Bunun için "Trafik yayını" bölümünü okuyunuz.

CD'nin çıkartılması

⇒ **⏏** ② tuşuna basın.

Kumanda panosu öne doğru açılır.

⇒ CD yuvasının yanındaki CD çıkartma (Eject) tuşuna ⑰ basınız.

CD dışarı itilir.

⇒ CD'yi alınız ve kumanda panelini kapatınız

Uyarı:

- Dışarı itilmiş olan CD, 10 saniye sonra otomatik olarak tekrar içeri çekilir.
- Cihaz kapalıyken veya başka bir ses kaynağı dinlenilirken de CD'yi çıkartabilirsiniz.

MP3 modu

Bu oto radyosunda MP3 müzik dosyaları içeren CD-R ve CD-RW disklerini de çalabilirsiniz.

MP3, Fraunhofer Enstitüsü tarafından, CD audio verilerinin sıkıştırılması için geliştirilmiş bir yöntemdir. Bu sıkıştırma yöntemi, veri miktarının, duyulabilir bir kalite kaybı olmadan, ilk büyüklüğünün yaklaşık % 10'u kadar azaltılmasını sağlar (128 Kbit/sn. erişim hızında). CD audio verilerinin MP3'e kodlanması sırasında daha düşük erişim hızları kullanıldığında, daha küçük dosyalar mümkündür, hiç şüphesiz ki kalite kaybı olur.

MP3 CD'nin hazırlanması

CD kaydedicisinin, CD kaydetme yazılımının ve boş CD'nin kombinasyonu dolayısıyla CD'lerin çalınabilirliğinde problemler ortaya çıkabilir. Kendi kaydettiğiniz CD'lerde problemler ortaya çıktığında, boş CD konusunda bir başka üreticiye veya bir başka renk boş CD'ye geçmelisiniz.

CD'nin formatı mutlaka ISO 9660 seviye1 ya da seviye 2 veya Joliet olmalıdır. Diğer bütün formatların çalınmasına izin verilmez.

Bir CD üzerine azami 253 liste yerleştirebilirsiniz. Bu listeler bu cihaz ile birlikte seçilebilirler.

Dizin sayısına bakılmaksızın, bir CD'ye, hatta bir dizine 65535 adete kadar MP3 veri dosyası işlenebilir.

Bu cihaz, azami dizin derinliğinin ISO 9660 standartlarına göre 8 olarak belirlenmiş olmasına rağmen, CD yazma programınızla üretebileceğiniz iç içe dizinlerin tamamını destekler.

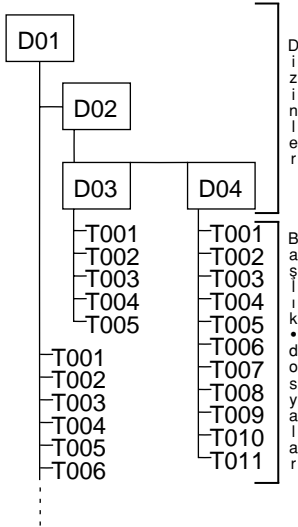

Her liste bilgisayar ile isimlendirilebilir. Listenin adı cihazın ekranında gösterilebilir. Listelerin ve parçaların isimlendirilmesini CD kaydedici donanımınıza göre yapınız. Bununla ilgili uyarıları yazılımın talimatında bulabilirsiniz.

Uyarı:

- Listeleri veya parçaları / dosyaları isimlendirirken sesli harflerin üzerine nokta koymaktan ve özel karakterlerden kaçınmalısınız. Başlık (parça) ve dizin adı için azami 32 karakter (veri dosyası uzantısı ".MP3" dahil) kullanınız.

Dosyalarınızın doğru sıralanmasına önem veriyorsanız, dosyalarınızı alfanümerik olarak düzenleyen bir kaydetme yazılımı kullanmanız gereklidir. Eğer yazılımınız bu fonksiyona sahip değil ise, dosyalarınızı manüel olarak da düzenleyebilirsiniz. Bunun için her dosyanın önüne mutlaka bir numara, örn. "001", "002", vs. koymalısınız. Burada baştaki sıfırlar da mutlaka girilmelidir.

MP3 parçaları, yorum, parça ve albüm gibi ek bilgiler içerebilir (ID3 etiketleri). Bu cihaz sürüm 1'in ID3 etiketlerini ekranda gösterebilir.

MP3 dosyalarının audio dosyalarından üretilmesi (kodlanması) sırasında azami 256 kbit/saniyeye kadar bir bit hızı kullanılmalıdır.

MP3 dosyalarının bu cihazla kullanılması için, MP3 dosyaları mutlaka ".MP3" dosya uzantısını taşımalıdır.

Uyarı:

Arızasız çalınmayı sağlamak için,

- MP3 dosyası olmayan dosyalarda ".MP3" dosya uzantısı kullanmayı denemeyiniz ve bu tür dosyaları çalmayı denemeyiniz! (Cihaz çalarken bu geçersiz veri dosyaları ihmal edilir)

MP3 MODU

- MP3 dışı verilerin ve MP3 başlıklarının bulunduğu "karışık" CD'leri kullanmayınız (cihaz MP3 çalarken yalnız MP3 veri dosyalarını okur).
- CD müzik ve MP3 parçalarının bulunduğu karışık modlu CD'leri kullanmayınız. Karışık modlu bir CD çalmak isterseniz, yalnız CD müzik parçaları çalınır.

MP3 modunun başlatılması

MP3 modu, normal CD modu gibi başlatılır. Bunun için "CD Modu (CD Betrieb)" bölümünde "CD-Modunun Başlatılması (CD Betrieb starten)" paragrafını okuyunuz.

Liste seçimi

Yukarıya veya aşağıya bir başka listeye geçmek için,

⇨ **↖** ya da **↗** (7) tuşuna bir ya da birden çok kez basın.

Uyarı:

- Hiç bir MP3 dosyası içermeyen tüm listeler (dizinler), otomatik olarak atlanır. Dizinlerin sayısı, gösterge için otomatik olarak cihaz tarafından düzeltilir ve bundan sonra, sizin yerleştirmiş olduğunuz dizin adedi ile aynı olmayabilir.

Başlık/Veri dosyasının seçimi

O andaki listede yukarıya veya aşağıya bir başka parçaya/dosyaya geçmek için,

⇨ **<** ya da **>** (7) tuşuna bir ya da birden çok kez basın.

< tuşuna (7) bir kere basıldığında, o andaki müzik parçası yeniden başlar.

Hızlı arama

İleri ya da geri hızlı arama için

⇨ **<** veya **>** tuşunu (7), ileri ya da geri hızlı arama seçimi başlayınca kadar basılı tutunuz.

Parçaların rastgele sırayla çalınması (MIX)

O andaki listenin parçalarını rastgele sırayla çalmak için,

⇨ **4 MIX** tuşuna (11) kısa süreli basınız.

Ekranında "MIX DIR" görülür ve MIX sembolü yanar.

Yerleştirilen MP3 CD'nin tüm parçalarını rastgele sırayla çalmak için,

⇨ **4 MIX** (11) tuşunu iki saniyeden daha uzun süre basılı tutun.

Ekranında "MIX CD" görülür ve MIX sembolü yanar.

MIX işlemini sona erdirmeye

MIX işlemini sona erdirmek için,

⇨ **4 MIX** (11) tuşuna kısa süreli basın.

Ekranında "MIX OFF" görülür ve MIX sembolü söner.

Parçaların tanıma amaçlı çalınması (SCAN)

CD'nin tüm parçalarını kısa bir süre dinleyebilirsiniz.

⇒ **OK** tuşunu (10) iki saniyeden daha uzun süre basılı tutunuz. Bir sonraki müzik parçası çalınır.

Ekranda, yanıp sönen parça numaralarının yanında "TRACK SCAN" yazısı görülür. CD'deki tüm parçalar sıra ile kısaca çalınır.

Uyarı:

- Tanıma amaçlı çalınma süresi ayarlanabilir. Tanıma amaçlı çalma süresi ayarı için, "Radyo modu" bölümündeki "Tanıma amaçlı çalınma süresi ayarı" kısmını okuyunuz.

SCAN (Tarama) işleminin sona erdirilmesi, parça dinlenmesine devam edilmesi

⇒ **OK** (10) tuşuna kısa süreli basın.

O anda çalınmakta olan parça çalmaya devam eder.

Tek tek parçaları ya da tüm listeleri tekrar çalma (REPEAT)

O andaki parçayı tekrar çalmak için,

⇒ **5 RPT** (11) tuşuna basın.

Ekranda kısaca "REPEAT TRACK" görülür ve RPT yanar.

Tüm listenin tekrardan çalınmasını sağlamak için,

⇒ **5 RPT** (11) tuşunu iki saniyeden daha uzun süre basılı tutun.

Ekranda "REPEAT DIR" görülür.

REPEAT (tekrar) fonksiyonunu sona erdirmeye

O andaki parçanın veya listenin tekrarlanmasını sona erdirmek için,

⇒ **5 RPT** (11) tuşuna basın.

Ekranda "REPEAT OFF" görülür ve RPT söner.

Çalmaya ara verme (PAUSE)

⇒ **6** (11) tuşuna basın.

Göstergede "PAUSE" (ARA VERME) görülür.

Pause (ara verme) fonksiyonunu sona erdirmeye

⇒ Ara verilmişken **6** (11) tuşuna basınız.

Çalma normal olarak devam eder.

Göstergenin ayarlanması

Standart göstergenin ayarlanması

Ekranda, dinlemekte olduğunuz parça ile ilgili çeşitli bilgilerin gösterilmesini sağlayabilirsiniz.

- Parça numarası, çalma süresi ve endeks numarası
- Parça numarası, çalma süresi ve zaman

Yukarıda belirtilen bilgiler, MP3 hareketli metinleri bir parça değişiminin ardından bir kez kaydırıldıktan sonra, sürekli olarak ekranda görülür.

Gösterge olanakları arasında seçmek için,

⇒ **DIS** (8) tuşuna basın.

MP3 MODU

MP3 hareketli metinlerinin ayarlanması

Her parça deęişiminde, ařađıdaki hareketli metinlerden birinin bir kez ekranda görölmesini ayarlayabilirsiniz. Hareketli metin göröldükten sonra standart gösterge kullanılır (yukarıya bakınız). Mevcut gösterge seçenekleri:

- Dizin adı
- Veri dosyası ismi
- Yorumcunun ismi
- Parça ismi
- Albüm ismi

Uyarı:

- Yorumcu, parça ve başlık adları, sürüm 1, MP3-ID etiketlerinin bir parçasıdır ve yalnız MP3 veri dosyası ile kaydedilmişlerse gösterilebilirler (bu konuda PC-MP3 yazılımı veya CD yazma programının kullanma kılavuzunu da okuyunuz).

Gösterge olanakları arasında seçmek için,

- ⇒ **MENU** (9) tuşuna basın.
- ⇒ Ekranda "MP3 DISPLAY" görölene kadar **V** veya **X** (7) tuşuna basın.
- ⇒ İsteddiğiniz MP3 hareketli metnini **>** veya **<** tuşuna (7) basarak seçiniz.

Ayar işlemi bittiğinde,

- ⇒ İki kez **MENU** (9) veya **OK** (10) tuşuna basın.

MPC hareketli yazılarının kaydırılması

Seçilen MP hareketli metnini çalma sırasında tekrar görüntülemek için,

- ⇒ **1 SCL** (6) tuşuna kısa süreli basın.

Uyarı:

- Sanatçı, albüm ya da parça ismini hareketli metin olarak seçmişseniz ve MP 3 parçası bu bilgiyi içermiyorsa, 1 SCL tuşuna bastıktan sonra hiçbir şey görüntülenmez.

CD değiştirici modu

Uyarı:

- CD'lerin kullanılması, CD'lerin yerleştirilmesi ve CD değiştiricinin kullanılması hakkındaki bilgileri CD değiştiricinizin kullanım kılavuzunda bulabilirsiniz.

CD değiştirici modunun başlatılması

⇒ Göstergede "CHANGER" görülünceye kadar, **SRC** tuşuna (16) arka arkaya basınız.

Çalmaya CD değiştiricinin tanıdığı ilk CD'den başlanır.

CD seçimi

Yukarıya veya aşağıya bir başka CD'ye geçmek için,

⇒ **↕** ya da **↔** (7) tuşuna bir ya da birden çok kez basın.

Uyarı:

- Cihazdaki boş CD yuvaları ve geçersiz CD'lerin bulunduğu yuvalar bu arada atlanılır.

Parça seçimi

Güncel CD üzerinde, dinlenmekte olan parçadan bir önce veya bir sonraki başka bir parçaya geçmek için,

⇒ **>** ya da **<** (7) tuşuna bir ya da birden çok kez basın.

Hızlı arama işlemi (sesli)

İleri ya da geri hızlı arama için

⇒ **<>** tuşlarından (7) birini, ileri ya da geri hızlı arama seçimi başlayınca kadar, basılı tutunuz.

Gösterge değiştirme

Gösterge için iki opsiyon kullanıma sunulmuştur:

- Parça numarası, çalma süresi ve zaman
- Parça numarası, çalma süresi ve CD numarası

Göstergeler arasında değişmek için,

⇒ **DIS** (8) tuşuna basın.

Tek tek parçaları ya da tüm CD'leri tekrar çalma (REPEAT)

O andaki parçayı tekrarlamak için,

⇒ **5 RPT** (11) tuşuna kısa süreli basın.

Göstergede kısa süre "REPEAT TRACK" görülür, RPT ışığı ekranda yanar.

O andaki CD'yi tekrarlamak için,

⇒ **5 RPT** tuşunu (11) iki saniyeden daha uzun bir süre basılı tutunuz.

Göstergede kısa süre "REPEAT DISC" görülür, RPT ışığı ekranda yanar.

REPEAT (tekrar) fonksiyonunu sona erdirmeye

O andaki parçanın veya CD'nin tekrar edilmesini sona erdirmek için,

⇒ **5 RPT** (11) tuşuna kısa süreli basın.

"REPEAT OFF" görüntülenir ve ekrandaki RPT söner.

CD DEĞİŞTİRİCİ MODU

Parçaların rastgele sırayla çalınması (MIX)

O andaki CD'nin parçalarının rastgele sırayla çalınması için,

⇒ **4 MIX** (11) tuşuna kısa süreli basın.

Göstergede kısa süre "MIX CD" görülür, MIX ışığı yanar.

Takılmış tüm CD'lerin bütün parçalarının rastgele sırayla çalınması için,

⇒ **4 MIX** tuşunu (11) iki saniyeden daha uzun bir süre basılı tutunuz.

Göstergede kısa süre "MIX ALL" görülür, MIX ışığı yanar.

MIX işlemi sona erdirmeye

⇒ **4 MIX** (11) tuşuna kısa süreli basın.

"MIX OFF" görüntüye gelir ve ekrandaki MIX söner.

Tüm CD'lerin tüm parçalarının tanıma amaçlı çalınması (SCAN)

Takılmış tüm CD'lerin bütün parçalarının birincisinden başlanarak sırayla çalınması için,

⇒ **OK** tuşunu (10) iki saniyeden daha uzun süre basılı tutunuz.

Ekranda "TRACK SCAN" görülür ve dinlenilmekte olan parçanın numarası yanıp söner.

SCAN (Tanıma amaçlı çalınma) işlemi sona erdirmeye

Tanıma amaçlı çalmayı sona erdirmek için,

⇒ **OK** (10) tuşuna kısa süreli basın.

O anda çalınmakta olan parça çalınmaya devam eder.

Uyarı:

- Tanıma amaçlı çalınma süresi ayarlanabilir. "Radyo modu" bölümündeki "Tanıma amaçlı çalınma süre ayarı" kısmını okuyunuz.

Çalmaya ara verme (PAUSE)

⇒ **6** (11) tuşuna basın.

Göstergede "PAUSE" (ARA VERME) görülür.

Pause (ara verme) fonksiyonunu kaldırma

⇒ Ara verilmişken **6** (11) tuşuna basın.

Çalma normal olarak devam eder.

CLOCK - Saat

Saatin kısa süreli gösterilmesi

Ekranın alt bölümünde, saati sürekli olarak Audio kaynağında görüntüleyebilirsiniz. Bu amaçla ilgili bölümlerdeki maddeleri okuyun.

Saatin ayarlanması

Saati ayarlamak için,

- ⇒ **MENU** (9) tuşuna basın.
- ⇒ Ekranda "CLOCK SET" görüntülenene kadar, **↵** ya da **↶** (7) tuşuna basınız.
- ⇒ **>** (7) tuşuna basın.

Göstergede saat görünür. Dakika yanar söner ve ayarlanabilir.

- ⇒ Dakika ayarını **↶/↵** (7) tuşları ile yapınız.

Dakikalar ayarlandıktan sonra,

- ⇒ **<** (7) tuşuna basın.

Saatlerin bulunduğu kısım yanıp söner.

- ⇒ Saat ayarını **↶/↵** (7) tuşları ile yapın.
- ⇒ İki kez **MENU** (9) veya **OK** (10) tuşuna basın.

12 / 24 saat modu seçimi

- ⇒ **MENU** (9) tuşuna basın.
- Göstergede "MENU" görülür.
- ⇒ Göstergede "24 H MODE" ya da "12 H MODE" görününceye kadar, **↵** veya **↶** tuşuna (7) arka arkaya basınız.
- ⇒ Bu moda geçmek için **<** veya **>** tuşuna (7) basın.

Ayar işlemi bittiğinde,

- ⇒ **MENU** (9) veya **OK** (10) tuşuna basın.

Cihaz kapalı ve kontak açıkken, saatin sürekli olarak gösterilmesi

Cihaz kapalıyken ve kontak açıkken saati gösterebilmek için,

- ⇒ **MENU** (9) tuşuna basın.
- Göstergede "MENU" görülür.
- ⇒ "CL DISP OFF" ya da "CL DISP ON" görülünceye kadar **↵** ya da **↶** (7) tuşuna basın.
- ⇒ Göstergelyi ON (açık) ya da OFF (kapalı) yapmak için, **<** veya **>** tuşuna (7) basınız.

Ayar işlemi bittiğinde,

- ⇒ **MENU** (9) veya **OK** (10) tuşuna basın.

Ses

Her kaynak (radyo, CD/MP3, CD deđiřtirici, AUX, trafik duyurusu, telefon/navigasyon) için tını (bas ve tiz sesler) ayarlarını ayrı ayrı yapabilirsiniz. Ses řiddeti dađılımlarının ayarı (Balans ve Fader) tüm ses kaynakları için ortak yapılır.

Uyarı:

- Trafik anonsları ve telefon/navigasyon için ses ayarları, sadece bir trafik anonsu ya da telefon/ ses yayını sırasında yapılabilir.

Bas seslerin ayarlanması

- ⇒ **AUDIO** tuřuna ⑭ basınız.
- Göstergede "BASS" yazısı görünür.
- ⇒ Basları ayarlamak için **∟** veya **⌂** tuřuna ⑦ basın.
- Ayar işlemi bittiğinde,
- ⇒ **AUDIO** tuřuna ⑭ basınız.

Tiz seslerin ayarlanması

- ⇒ **AUDIO** tuřuna ⑭ basınız.
- Göstergede "BASS" yazısı görünür.
- ⇒ Göstergede "TREBLE" görölünceye kadar, **>** tuřuna ⑦ arka arkaya basınız.
- ⇒ Tizleri ayarlamak için **∟** veya **⌂** tuřuna ⑦ basın.
- Ayar işlemi bittiğinde,
- ⇒ **AUDIO** tuřuna ⑭ basınız.

Sol / sađ ses řiddeti dađılımı (Balance) ayarı

Sol / sađ ses řiddeti dađılımını (Balance) ayarlamak için,

- ⇒ **AUDIO** tuřuna ⑭ basınız.
- Göstergede "BASS" yazısı görünür.
- ⇒ Göstergede "BALANCE" görölünceye kadar, **>** tuřuna ⑦ arka arkaya basınız.
- ⇒ Sađ / sol ses řiddeti dađılımını ayarlamak için **∟** veya **⌂** ⑦ tuřuna basın.

Ayar işlemi bittiğinde,

- ⇒ **AUDIO** tuřuna ⑭ basınız.

Ön / arka ses řiddeti dađılımı (Fader) ayarı

Ön / arka ses řiddeti dađılımını (Fader) ayarlamak için,

- ⇒ **AUDIO** tuřuna ⑭ basınız.
- Göstergede "BASS" yazısı görünür.
- ⇒ Göstergede "FADER" görölünceye kadar, **>** tuřuna ⑦ arka arkaya basınız.
- ⇒ Ön / arka ses řiddeti dađılımını ayarlamak için **∟** veya **⌂** ⑦ tuřuna basın.

Ayar işlemi bittiğinde,

- ⇒ **AUDIO** tuřuna ⑭ basınız.

Ekolayzer ön ayarları

Bu cihaz, "ROCK", "POP" ve "KLASİK (CLASSIC)" müzik türleri ayarlarının önceden programlanmış olduğu bir ekolayzere sahiptir.

Bir ekolayzer ön ayarlarını seçmek için,

⇒ **AUDIO** tuşuna ⑭ basınız.

Göstergede "BASS" yazısı görünür.

⇒ Ekranda "EQ POP", "EQ ROCK" veya "EQ CLASSIC" ya da "EQ OFF" görülene kadar > ⑦ tuşuna basın.

⇒ Ön ayarlardan birini seçmek için **↵** veya **↶** ⑦ tuşuna basın ya da ekolayzeri kapatmak için "OFF"u seçiniz. Ön ayarlardan birini seçerseniz, ekranda DEQ görülür.

Ayar işlemi bittiğinde,

⇒ **AUDIO** tuşuna ⑭ basınız.

X-BASS

X-BASS sesinin düşük ses şiddetinde bas seslerinin yukarı çekilmesi anlamına gelir.

Uyarı:

- X-Bass ayarları, her radyo, CD/MP3, CD değiştirici ve AUX ses kaynakları için ayrı ayrı yapılabilir.

X-BASS yükseltme ayarı

X-BASS yükseltmesi 1 - 3 basamakta ayarlanabilir.

"X-BASS OFF" X-BASS özelliği kapalı anlamındadır.

⇒ **X-BASS** ⑮ tuşuna basın.

⇒ Ekranda istediğiniz ayar görüntülenene kadar, **↵** ya da **↶** ⑦ tuşuna basınız.

Ayar işlemi bittiğinde,

⇒ **X-BASS** ⑮ tuşuna basın.

SEVİYE GÖSTERGESİ / AYDINLIĞIN AYARLANMASI

Seviye göstergesinin ayarlanması

Göstergenizdeki seviye göstergesi, ayar işlemleri sırasında size ses şiddetini ve tını ayarlarını kısa bir süre simgesel olarak gösterir.

Ayar işlemi haricinde seviye göstergesi oto radyosunun çıkış seviyesini gösterir. Seviye göstergesini açıp kapatabilirsiniz.

⇒ **MENU** (9) tuşuna basın.

Göstergede "MENU" görülür.

⇒ Ekranda "PEAK LEVEL" görüntülenene kadar, **↵** ya da **↶** (7) tuşuna basınız.

⇒ "PEAK LVL ON" (Açık) ve "PEAK LVL OFF" (Kapalı) seçeneklerinden birini seçmek için, **<** veya **>** tuşuna (7) basınız.

Ayar işlemi bittiğinde,

⇒ İki kez **MENU** (9) veya **OK** (10) tuşuna basın.

Işık şiddeti (Dimmer) ayarı

Oto radyonuz montaj talimatında anlatıldığı şekilde bağlanmış ve aracınızda gereken bağlantılar varsa, ekran ışık şiddetinin değiştirilmesi aracın far ışıkları ile gerçekleşir. Ekran ışık şiddetini, gece ve gündüz için ayrı olmak üzere 1 – 9 kademedede ayarlayabilirsiniz. "6" kademe ayarı tavsiye edilmektedir.

⇒ **MENU** (9) tuşuna basın.

Göstergede "MENU" görülür.

⇒ Göstergede "DIM DAY" ya da "DIM NIGHT" görününceye kadar, **↵** veya **↶** tuşuna (7) arka arkaya basınız.

⇒ Işık şiddeti kademeleri arasında bir seçim yapmak için **<** veya **>** (7) tuşuna basın.

Ayar işlemi bittiğinde,

⇒ İki kez **MENU** (9) veya **OK** (10) tuşuna basın.

Görüş açısının ayarlanması

Araç üreticileri, otomobil radyoları için çeşitli montaj açıları ön görmüştür. Bu nedenle otomobil radyosunun belirli montaj konumlarında ekran göstergesi kötü okunabilir.

Bu durumda, ekran göstergesi mutlaka bu açığa adapte edilmelidir.

Bu amaçla aşağıdaki yöntemi izleyin:

⇒ **MENU** (9) tuşuna basın.

⇒ Ekranda "VIEW ANGLE" görüntülenene kadar **↵** ya da **↶** (7) tuşuna basın.

⇒ Görüş açısını ayarlamak için (-4 ila +4) **<** veya **>** tuşuna (7) basın.

Ayar işlemi bittiğinde,

⇒ İki kez **MENU** (9) veya **OK** (10) tuşuna basın.

DıŐ ses kaynakları

CD deĐiŐtirici yerine, Line ıkıŐlı baŐka bir dıŐ ses kaynaĐı kullanabilirsiniz. rneĐin Őu kaynaklar baĐlanabilir: TaŐınır CD alar, MiniDisc alar ya da MP3 alar.

Menüde AUX giriŐi aılmak zorundadır.

DıŐ kaynakların baĐlantısı iin bir adaptr kablosu gereklidir. Bu kabloyu (Blaupunkt no.: 7 607 897 093) yetkili Blaupunkt satıcınız ierinden tedarik edebilirsiniz.

AUX giriŐini ama / kapatma

⇒ **MENU** (9) tuŐuna basın.

Gstergede "MENU" grlr.

⇒ Gstergede "AUX OFF" ya da "AUX ON" grnnceye kadar, **↵** veya **↵** tuŐuna (7) arka arkaya basınız.

⇒ AUX giriŐini aıp kapatmak iin, **<** ya da **>** (7) tuŐuna basın.

Ayar iŐlemi bittiĐinde,

⇒ **MENU** (9) veya **OK** (10) tuŐuna basın.

Uyarı:

- AUX giriŐi devrede olduĐu zaman, **SRC** tuŐu (16) ile seilebilir.

Dinamik navigasyon sistemleri iin TMC

TMC, "Traffic Message Channel" (trafik mesajı kanalı) demektir. TMC ierinden trafik duyuruları dijital olarak iletilir ve bylece uygun navigasyon sistemleri tarafından gzergah planlamasında kullanılabilir. Oto radyonuz, bir TMC ıkıŐı ierinden Blaupunkt navigasyon sistemlerine baĐlanabilme imkanı verir. Oto radyonuzda hangi navigasyon sistemlerinin kullanılabileceĐini Blaupunkt yetkili satıcınızdan ğrenebilirsiniz.

Bir navigasyon sistemi baĐlanmış ise ve bir TMC istasyonu alınıyorsa, ekranda TMC yanar.

Dinamik hedef bulma fonksiyonu aktif ise, otomatik olarak bir TMC istasyonu ayarlanır.

TEKNİK ÖZELLİKLER

Teknik veriler

Amplifikatör

Çıkış gücü: 4 x 25 Watt Sinüs
DIN 45 324'e göre
14.4 V'ta
4 x 45 Watt azm.
Power

Kanal seçici

Avrupa frekans bandı:

UKW (FM) : 87,5 - 108 MHz
MW : 531 - 1 602 kHz
LW : 153 - 279 kHz

Amerika'daki frekans bandı:

UKW (FM) : 87,5 - 107,9 MHz
AM : 530 - 1 710 kHz

Tayland ve Asya'daki frekans bandı:

UKW (FM) : 87,5 - 108 MHz
AM : 531 - 1 602 kHz

FM - Frekans aralığı:

35 - 16.000 Hz

CD

Frekans aralığı: 20 - 20.000 Hz

Ön amplifikatör çıkışı

4 Kanal: 3 V

Giriş hassasiyeti

AUX girişi: 2 V / 6 kOhm

Telefon /

Navigasyon girişi: 10 V / 1 kOhm

Değişiklikler olabilir!

⚠ Emniyet Talimatları

Montajı gerçekleştirirken ve bağlantıları yaparken lütfen aşağıdaki emniyet talimatlarını göz önünde bulundurunuz:

- Akünün eksi ucunu devre dışı bırakınız! Bunu yaparken, lütfen aracın üreticisinin emniyet talimatlarını göz önünde bulundurunuz.
- Matkapla delik açarken aracın herhangi bir kısmına hasar vermediğinizden emin olunuz.
- Artı ve eksi kablonun kesiti 1.5 mm²'den daha küçük olmamalıdır.
- Aracın fişli konektörlerini radyonuza **takmayınız!**
- Aracınızın türüne uygun adaptör kablosunu herhangi bir BLAUPUNKT satıcısından elde edebilirsiniz.
- Modele bağlı olarak, aracınız burada açıklaması yapılanlardan farklı olabilir. Doğru olmayan montaj veya bağlantı veya bunların herhangi bir hasarından dolayı oluşabilecek hiç bir hasar için sorumluluk kabul etmiyoruz. Eğer burada sağlanmış olan bilgiler size özgü montaj gereksinimlerinize uygun değilse, lütfen Blaupunkt satıcınızla, araç üreticinizle ya da direkt telefon hattımız ile temasa geçiniz.

Bir amplifikatörün veya değiştiricinin takılması durumunda, Line-In (hat girişi) veya Line-Out (hat çıkışı) fiş bağlantısı kurulmadan önce, kesinlikle cihazın şasi (toprak) bağlantıları kurulmalıdır.

Birlikte verilen montaj ve bağlantı parçaları

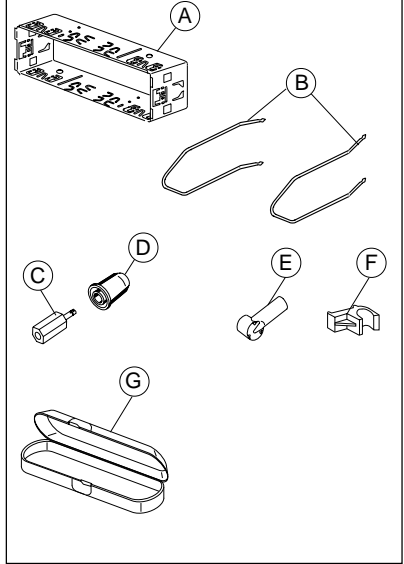

1.

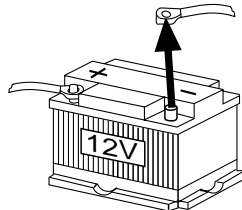

MONTAJ KILAVUZU

2.

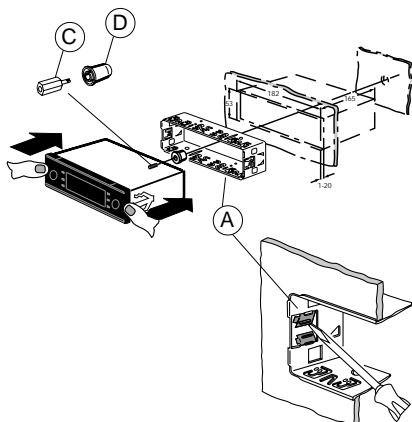

Preamp./Sub, - out cable
7 607 001 512

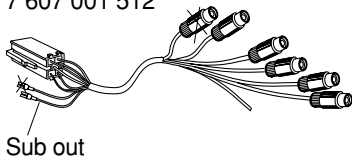

3.

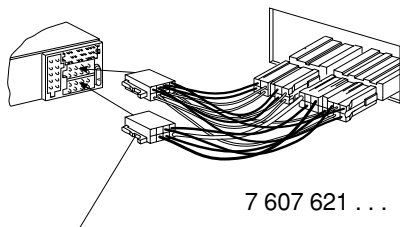

Araca özgü adaptör kablolarını, yetkili satıcılarda bulabilirsiniz.

36

4.

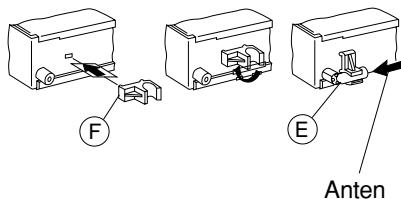

5. Sökülmesi

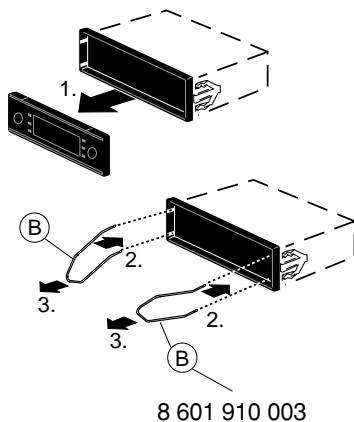

6.

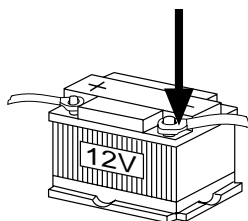

7. C-1 C-2 C-3

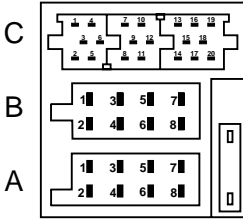

- Aut. antenna
 - * FB +12V / RC +12V
 - +12V Amplifier
- Toplam 400 mA

A		B	
1	Automatic Sound	1	Speaker out RR+
2	Radio Mute	2	Speaker out RR-
3	Sub-out	3	Speaker out RF+
4	Permanent +12V	4	Speaker out RF-
5	Aut. antenna*	5	Speaker out LF+
6	Illumination	6	Speaker out LF-
7	Kl.15/Ignition	7	Speaker out LR+
8	Ground	8	Speaker out LR-

C					
C1		C2		C3	
1	Line Out LR	7	Telefon NF in +	13	Bus (TMC) - In
2	Line Out RR	8	Telefon NF in -	14	Bus (TMC) - Out
3	Line Out Masse / Ground	9	Radio Mute	15	Permanent +12V
4	Line Out LF	10	FB +12V / RC +12V *	16	+12V *
5	Line Out RF	11	Fernbedienung / Remote Control	17	Bus (TMC)-Masse/GND
6	+12V Amplifier *	12	FB - Masse / RC - GND	18	AF - Masse / GND
				19	CDC IN L (AUX 1NF L)
				20	CDC IN R (AUX 1NF R)

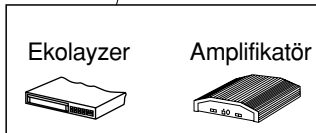

Uzaktan kumanda



Tel.-NF in

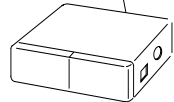

CD deęiřtirici

MONTAJ KILAVUZU

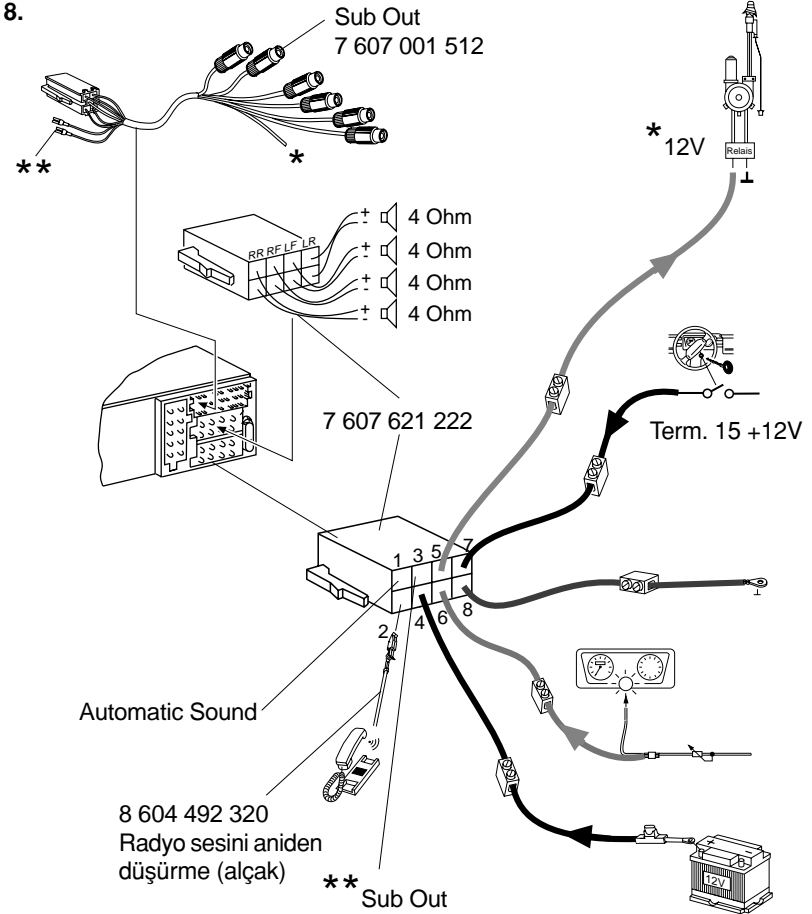

- Aut. antenna
 - * - FB +12V / RC +12V
 - +12V Amplifier
- Toplam 400 mA

Değişiklikler olabilir!

Servis numaraları

Ülke:	Telefon:	Faks:	WWW:
Germany	(D) 0180-5000225	05121-49 4002	http://www.blaupunkt.com
Austria	(A) 01-610 39 0	01-610 39 391	
Belgium	(B) 02-525 5444	02-525 5263	
Denmark	(DK) 44 898 360	44-898 644	
Finland	(FIN) 09-435 991	09-435 99236	
France	(F) 01-4010 7007	01-4010 7320	
Great Britain	(GB) 01-89583 8880	01-89583 8394	
Greece	(GR) 0030-210 94 27 337	0030-210 94 12 711	
Ireland	(IRL) 01-4149400	01-4598830	
Italy	(I) 02-369 62331	02-369 62464	
Luxembourg	(L) 40 4078	40 2085	
Netherlands	(NL) 023-565 6348	023-565 6331	
Norway	(N) 66-817 000	66-817 157	
Portugal	(P) 01-2185 00144	01-2185 11111	
Spain	(E) 902-120234	916-467952	
Sweden	(S) 08-7501500	08-7501810	
Switzerland	(CH) 01-8471644	01-8471650	
Czech. Rep.	(CZ) 02-6130 0441	02-6130 0514	
Hungary	(H) 01-333 9575	01-324 8756	
Poland	(PL) 0800-118922	022-8771260	
Turkey	(TR) 0212-3350677	0212-3460040	
USA	(USA) 800-2662528	708-6817188	
Brasil (Mercosur)	(BR) +55-19 3745 2769	+55-19 3745 2773	
Malaysia (Asia Pacific)	(MAL) +604-6382 474	+604-6413 640	

Blaupunkt GmbH



8622404302