

IVTV-03

7 607 004 574

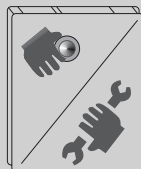

[www.blaupunkt.com](http://www.blaupunkt.com)

## OBSAH

---

<b>Bezpečnostní pokyny .....</b>	<b>113</b>
<b>Recyklace a likvidace .....</b>	<b>113</b>
<b>Pokyny pro instalaci a provoz ..</b>	<b>114</b>
Připojení tuneru.....	114
Dálkové ovládání.....	115
<b>Funkce.....</b>	<b>116</b>
<b>Kabel-TV-kanály .....</b>	<b>117</b>
Rozpoznání vstupního signálu .....	117
<b>Možnosti zapojení .....</b>	<b>118</b>
AV výstup .....	118
<b>Instalace (antény).....</b>	<b>119</b>
Výběrové antény.....	119
<b>Ochranné blokování.....</b>	<b>121</b>
<b>Příslušenství .....</b>	<b>122</b>
<b>Technické údaje .....</b>	<b>122</b>
<b>Typ signálu .....</b>	<b>134</b>
<b>Frekvenční tabulka pro Kabel - TV .....</b>	<b>136</b>

Děkujeme vám, že jste se rozhodli pro zakoupení výrobku Blaupunkt. Přejeme vám, abyste byli s novým přístrojem spokojeni.

**Před prvním použitím si přečtěte tento návod k obsluze.**

Redaktoři firmy Blaupunkt pracují stále na tom, aby návody k obsluze byly přehledné a všeobecně srozumitelné. Budete-li mít k obsluze přesto dotazy, obraťte se na specializovaného prodejce nebo zavolejte na horkou linku ve vaší zemi. Telefonní číslo najdete na zadní straně tohoto návodu.

Pro naše výrobky zakoupené v Evropské unii poskytujeme záruku výrobce. Se záručními podmínkami se můžete seznámit na [www.blaupunkt.de](http://www.blaupunkt.de) nebo si je přímo vyžádat na adrese:

Blaupunkt GmbH  
Hotline  
Robert-Bosch-Str. 200  
D-31139 Hildesheim

## **Bezpečnostní pokyny**

**Během montáže a připojení dodržujte prosím následující bezpečnostní pokyny.**

- Odpojte záporný i kladný pól akumulátoru.
- Přitom dodržujte bezpečnostní pokyny výrobce vozidla.
- Před vrtáním upevňovacích otvorů a otvorů pro kabelové průchodky se ujistěte, že nemůže dojít k poškození žádného skrytého kabelu, nádržky ani palivového potrubí!

## **Recyklace a likvidace**

Náš výrobek byl vyroben z materiálů, které lze likvidovat způsobem šetrným k životnímu prostředí a podrobit je odbornému recyklování. Staré výrobky je nutno ukládat odděleně od domovního odpadu. Pro likvidaci výrobku využijte k tomu určené služby pro odevzdání a sběr.



# POKYNY PRO INSTALACI A PROVOZ

## Pokyny pro instalaci a provoz

### Připojení tuneru

- Tuner se především musí přimontovat na vhodné místo. Dbejte přitom na to, aby byl přístroj bezpečně upevněn a nebyl vystaven vlhkosti ani nečistotě. Přívodní kabel nesmí být veden tak, aby se cestující ve vozidle mohli o něj zachytit a vytrhnout jej.
- Uvědomte si, prosím, že tuner nesmí být bezprostředně vystaven působení tepelných zdrojů (např. topení, sluneční záření), aby nedošlo k jeho přehřátí a k chybné funkci.
- Zaveďte všechny přívody - pro audio, video a napájení (viz schéma zapojení na následující obrázku), které pro instalaci přístroje potřebujete. Při umístění senzoru infračerveného ovládání dbejte na to, aby v cestě mezi ním a obvyklým odkládacím místem dálkového ovládání nebyly žádné překážky, které by mohly bránit přenosu signálu.

### Upozornění:

**Následující obrázek ukazuje veškeré možnosti zapojení tuneru. Váš autosystém je nemusí bezpodmínečně mít všechny k dispozici.**

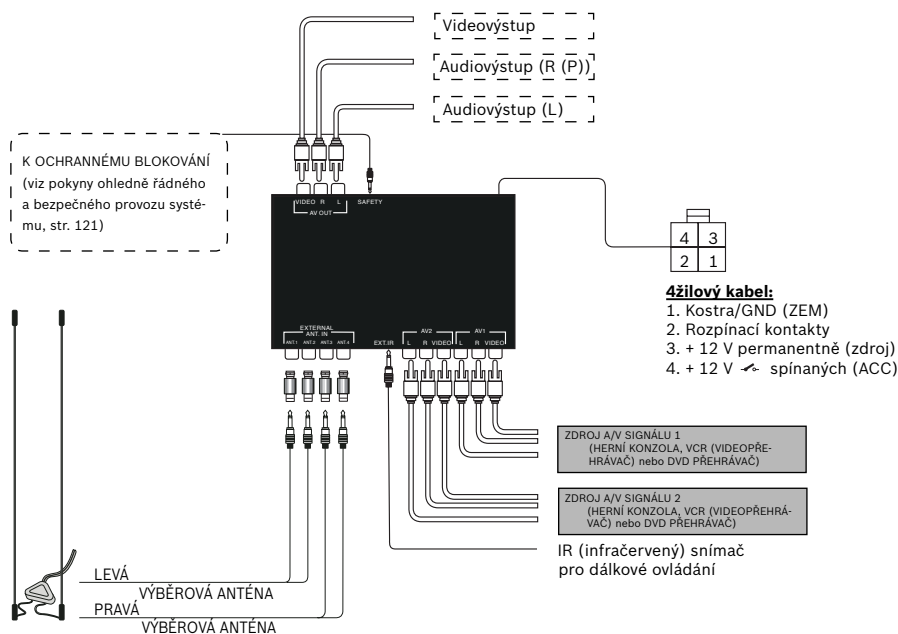

## Dálkové ovládání

### TV/AV

Tímto tlačítkem lze vybírat ze vstupů TV, CATV, AV 1, AV 2, které jsou k dispozici.

### POWER

Zapínání IVTV -03

Tlačítka volby programů z uložených předvoleb.

▲  
**CH** Volba kanálu NAHORU/DOLŮ  
▼

### DISP

Zobrazení TV standardů a informací o kanálech

### ADJ

Jemné ladění stanice

### MENU

Volba regionální nabídky

### ERASE

Tlačítko pro rušení obsazení programových míst

### ADD

Volba nabídky ukládání čísel předvolby stanic do paměti

### ESC

Zpět bez uložení do paměti



Start vyhledávání dolů

▲  
Start vyhledávání k následujícímu uloženému kanálu (předvolbě)



Start vyhledávání nahoru



Start vyhledávání k předchozímu uloženému kanálu (předvolbě)

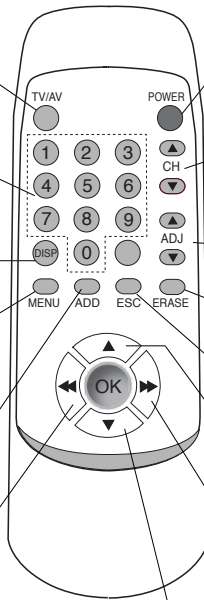

# FUNKCE

---

## Funkce

### **POWER**

Chcete-li *zapnout* TV tuner, stiskněte tlačítko POWER.

Chcete-li TV tuner *vypnout*, stiskněte opět tlačítko POWER.

### **TV/AV**

Tlačítkem TV/AV můžete přepínat mezi kanály, příp. mezi jednotlivými signálovými vstupy TV, CATV, AV1 a AV2.

### **CH ▲/▼**

*Přepínání kanálů ▲* > jedním stisknutím přejdete na nejbližší vyšší kanál.

*Přepínání kanálů ▼* jedním stisknutím přejdete na nejbližší nižší kanál.

### **ADJ ▲/▼**

*Jemné vyladění stanice* > provede nové jemné ladění.

Tato funkce je nutná, když hledaná stanice leží mimo standardní frekvenční rastr.

### **ERASE**

*Tlačítko rušení* obsazení programových pozic > vyberte programovou pozici, stiskněte tlačítko ERASE (VÝMAZ) a zrušení potvrďte tlačítkem OK.

### **ESC**

Návrat v nabídce nebo při stisknutí tlačítka ERASE bez uložení do paměti.

### **ADD**

Volba nabídky ukládání *čísel předvolby stanic* do paměti > vyberte kanál, stiskněte tlačítko ADD, potom číslo předvolby kanálu potvrďte tlačítkem OK.

### **MENU**

Volba *regionální nabídky* > krátce stiskněte tlačítko Menü (Nabídka), tlačítkem PRG ▲/▼ vyberte typ signálu, který můžete v daném regionu přijímat, a výběr potvrďte tlačítkem OK.

Volby: PAL B/G, B/H, I, D/K, AUS; SECAM L, L', DK, BG

### **DISP**

Zobrazení TV standardů a informací o kanálech

### **Tlačítka volby kanálů 0 - 9**

Tlačítka volby programů z uložených předvoleb. K dispozici je celkově 15 paměťových míst pro předvolbu programů (01-15).

### **PRG ▲/▼**

*Vyhledávání kanálů* nahoru/dolů k dalšímu uloženému kanálu.



*Vyhledávání kanálů* nahoru/dolů

### **OK**

Tlačítko pro potvrzování voleb ve funkčních nabídkách.

## Rozpoznání vstupního signálu

Tuner automaticky rozpozná, zda se nějaký signál přijímá, příp. zda nějaký signál nelze přijímat v žádném vstupním režimu. Nelze-li žádný signál zjistit, zobrazí se stavové hlášení „No Signal“ (žádný signál). Když se nějaký signál přijímá, okamžitě se zobrazí odpovídající ukazatel.

<b>Systém</b>	<b>TV</b>	<b>Kabel-TV (CATV)</b>
PAL B/G	TV-kanály 2 ~ 69	Kabel-TV-kanály 1 ~ 57
PAL B/H	TV-kanály 2 ~ 69	Kabel-TV-kanály 1 ~ 57
PAL I	TV-kanály 12 ~ 69	Kabel-TV-kanály 1 ~ 44
PAL D/K	TV-kanály 1 ~ 57	Kabel-TV-kanály 1 ~ 63
PAL AUS	TV-kanály 00 ~ 69	Kabel-TV-kanály
SECAM L	TV-kanály 21 ~ 61	Kabel-TV-kanály 2 ~ 40
SECAM L'	TV-kanály 1 ~ 10	Kabel-TV-kanály 2 ~ 40
SECAM DK	TV-kanály 21 ~ 60	Kabel-TV-kanály 1
SECAM BG	TV-kanály 02 ~ 61	Kabel-TV-kanály 2
<b>Zdroj vstupního signálu Popis</b>		
AV1	Externí audio/videovstup 1	
AV2	Externí audio/videovstup 2	

# MOŽNOSTI ZAPOJENÍ

## AV výstup

Toto zapojení se používá pro přímý přenos zvukového signálu do autorádia. Rádio musí být vybaveno vstupem AUX. Videovýstup slouží pro připojení přídavných videoobrazovek a přenáší pouze videosignál.

## Možnosti zapojení

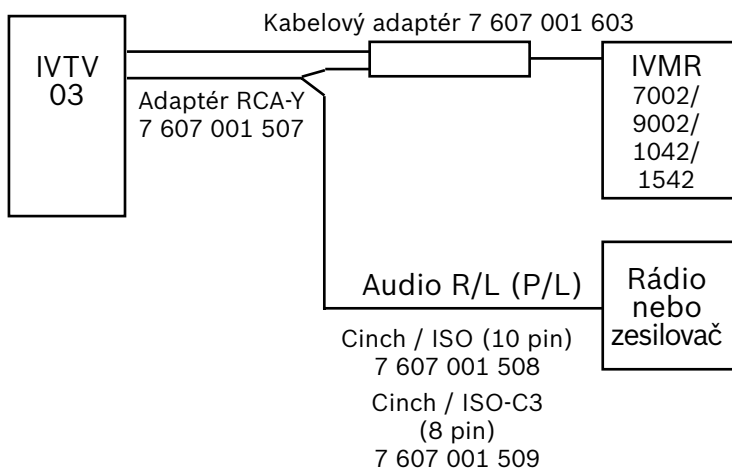
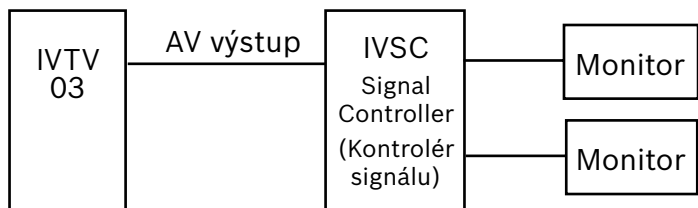



## Instalace (antény)

### Výběrové antény

Výběrové antény vestavěné v tuneru byly vyvinuty speciálně pro mobilní použití a zajišťují optimální příjem signálu.

#### a. Instalace

Odstraňte z paty antény ochranný povlak a nalepte ji do požadované polohy na čistý (prachuprostý a nemastný) povrch.

#### b. Úhlové nastavení

Abyste dosáhli optimální kvality příjmu, vyrovnejte anténu tak, aby podle možnosti ležely horizontální a vertikální prut v jedné rovině.

#### c. Montážní pokyny

- Instalace na zadní sklo

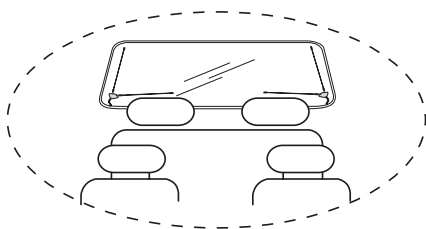

- Instalace na čelní sklo

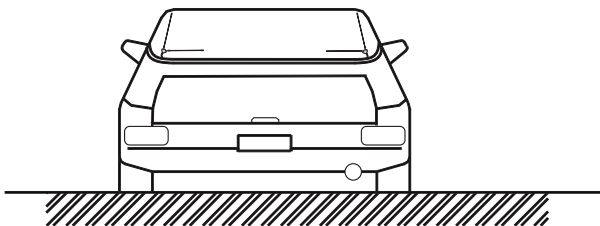

- Instalace na boční sklo

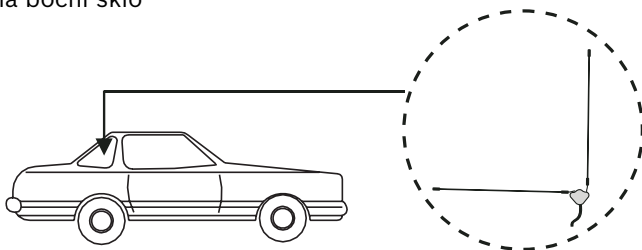

# INSTALACE

---

## - Upevnění antény

Dodávané lepicí pásky pro upevnění antény dosahují optimálního přilnutí teprve cca za 24 hodin. Po odstranění ze skla nejsou již lepicí pásky znovu použitelné. Při další montáži použijte náhradní lepicí pásky, které lze vhodně nastříhat nůžkami.

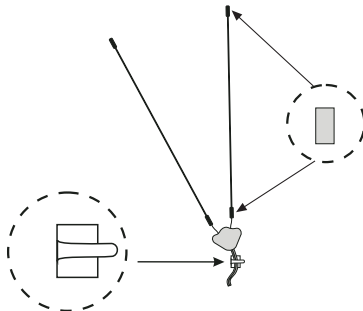

## - Anténní vstup do tuneru

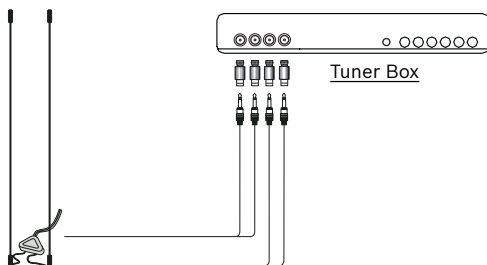

## Ochranné blokování

Pro bezpečné sledování TV byl modul tuneru vybaven ochranným blokováním. Dodávané příslušenství zahrnuje i speciální ochranný blokovací kabel. **Je-li ochranné blokování řádně instalováno, lze režim TV aktivovat jen tehdy, když je zatažena ruční brzda.** Níže uvedená schematická znázornění poskytují návod pro instalování systému. Budete-li potřebovat další radu nebo pomoc, obraťte se na svého prodejce.

Volba TV/AV	Funkce ochranného blokování	
	Vozidlo jede	Vozidlo stojí
TV-IN	Monitor vyp	Monitor zap
AV-IN	Monitor vyp	Monitor zap

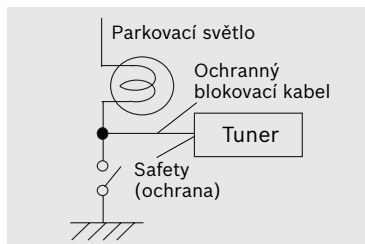
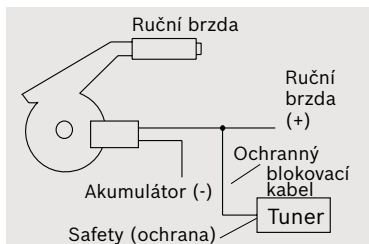

# PŘÍSLUŠENSTVÍ A TECHNICKÉ ÚDAJE

## Příslušenství

IR (infračervený) kabel	1
AV (audio/video) kabel	
Napájecí kabel	
Ochranný blokovací kabel	
Dálkové ovládání s baterií	
Návod k obsluze	
Anténa	4
Adaptér	

## Technické údaje

AV (audio/video) vstup	2x AV cinch
AV (audio/video) výstup	1x AV cinch
TV kanál,	viz str. 117
Rozměry (š x v x h)	182 x 27,4 x 134 mm
Hmotnost	640 g
Podporované systémy	PAL BG, BH, I, DK, AUS, Secam BG, DK, L, L'
Skleněná pojistka	3 A
Provozní teplota	0 °C až +60 °C
Skladovací teplota	-20 °C až +70 °C
Provozní napětí	10 V až 16 V
Spotřeba cca	1 A (režim TV), 0,76 A (režim AV)
Klidový proud	< 1 mA
Impedance videovstupu/výstupu	75 ohm
Impedance audiovstupu/výstupu	620 ohm
Zesílení videovstupu/výstupu	0 dB / 75 ohm
Zesílení audiovstupu/výstupu	0 dB / bez zatížení

Změny vyhrazeny!

# SIGNAL TYPE

COUNTRY	SIGNAL TYPE		
ISLE OF MAN	PAL	GIBRALTAR	PAL B/G
NEPAL	B	GREECE	PAL B/G
BULGARIA	PAL	ICELAND	PAL B/G
IRAQ	PAL	ISRAEL	PAL B/G
SRI LANKA	PAL	ITALY	PAL B/G
AZORES	PAL B	KENYA	PAL B/G
BANGLADESH	PAL B	KUWAIT	PAL B/G
BRUNEI DARUSSALAM	PAL B	LEBANON	PAL B/G
COOK ISLANDS	PAL B	LIBYA	PAL B/G
EAST TIMOR	PAL B	LIECHTENSTEIN	PAL B/G
EASTER ISLAND	PAL B	NETHERLANDS	PAL B/G
ETHIOPIA	PAL B	NEW ZEALAND	PAL B/G
GAMBIA	PAL B	NIGERIA	PAL B/G
GREENLAND	PAL B	NORWAY	PAL B/G
INDIA	PAL B	OMAN	PAL B/G
INDONESIA	PAL B	PAPUA NEW GUINEA	PAL B/G
LAOS	PAL B	PORTUGAL	PAL B/G
MADEIRA	PAL B	SAO TOMÉ E PRINCIPE	PAL B/G
MALAYSIA	PAL B	SEYCHELLES	PAL B/G
MALDIVES	PAL B	SIERRA LEONE	PAL B/G
MALTA	PAL B	SINGAPORE	PAL B/G
MOZAMBIQUE	PAL B	SLOVAKIA	PAL B/G
NORFOLK ISLAND	PAL B	SOMALIA	PAL B/G
PAKISTAN	PAL B	SPAIN	PAL B/G
QATAR	PAL B	SWAZILAND	PAL B/G
SUDAN	PAL B	SWEDEN	PAL B/G
TANZANIA	PAL B	SWITZERLAND	PAL B/G
TURKEY	PAL B	UGANDA	PAL B/G
AFGHANISTAN	PAL B, SECAM B	UNITED ARAB EMIRATES	PAL B/G
ALBANIA	PAL B/G	YUGOSLAVIA	PAL B/G
ALGERIA	PAL B/G	ZAMBIA	PAL B/G
AUSTRALIA	PAL B/G	ZIMBABWE	PAL B/G
AUSTRIA	PAL B/G	JORDAN	PAL B/G
BAHRAIN	PAL B/G	CZECH REPUBLIC	PAL B/G (cable), PAL D/K (broad- cast)
CAMEROON	PAL B/G	CAMBODIA	PAL B/G
CANARY ISLANDS	PAL B/G	EGYPT	PAL B/G, SECAM B/G
CYPRUS	PAL B/G	LITHUANIA	PAL B/G, SECAM D/K
DENMARK	PAL B/G	LATVIA	PAL B/G, SECAM D/K
ESTONIA	PAL B/G		
FINLAND	PAL B/G		
GERMANY	PAL B/G		
GHANA	PAL B/G		

COUNTRY	SIGNAL TYPE		
LUXEMBOURG SECAM L	PAL B/G,	AZERBAIJAN	SECAM D/K
BELGIUM	PAL B/H	BELARUS	SECAM D/K
BOSNIA/HERZEGOVINA	PAL B/H	GEORGIA	SECAM D/K
CROATIA	PAL B/H	KAZAKHSTAN	SECAM D/K
LIBERIA	PAL B/H	KYRGYZ REPUBLIC	SECAM D/K
MACEDONIA	PAL B/H	MOLDOVA (MOLDAVIA)	SECAM D/K
SLOVENIA	PAL B/H	RUSSIA	SECAM D/K
THAILAND	PAL B/M	TAJIKISTAN	SECAM D/K
YEMEN	PAL B	TURKMENISTAN	SECAM D/K
CHINA (PEOPLE'S REPUBLIC)	PAL D	UKRAINE	SECAM D/K
ROMANIA	PAL D/G	UZBEKISTAN	SECAM D/K
POLAND	PAL D/K	FRANCE (FRENCH FORCES TV)	SECAM G
ANGOLA	PAL I	BENIN	SECAM K
FALKLAND ISLANDS (LAS MALVINAS)	PAL I	BURKINA FASO	SECAM K
HONG KONG	PAL I	BURUNDI	SECAM K
IRELAND, REPUBLIC OF	PAL I	CENTRAL AFRICAN REPUBLIC	SECAM K
MACAU	PAL I	CONGO (PEOPLE'S REPUBLIC)	SECAM K
NAMIBIA	PAL I	CONGO, DEM. REP. (ZAIRE)	SECAM K
SOUTH AFRICA	PAL I	DJIBOUTI	SECAM K
UNITED KINGDOM	PAL I	GABON	SECAM K
GUINEA	PAL K	GAUELOUPE	SECAM K
LESOTHO	PAL K	GUIANA (FRENCH)	SECAM K
HUNGARY	PAL K/K	MADAGASCAR	SECAM K
HAITI	SECAM	MALI	SECAM K
TAHITI	SECAM	MARTINIQUE	SECAM K
EQUITORIAL GUINEA	SECAM B	MAYOTTE	SECAM K
MAURITANIA	SECAM B	NEW CALEDONIA	SECAM K
MAURITIUS	SECAM B	NIGER	SECAM K
MOROCCO	SECAM B	POLYNESIA (FRENCH)	SECAM K
SYRIA	SECAM B, PAL G	REUNION	SECAM K
IRAN	SECAM B/G	ST. PIERRE ET MIQUELON	SECAM K
TUNISIA	SECAM B/G	SENEGAL	SECAM K
SAUDI ARABIA	SECAM B/ G, PAL B	TOGO	SECAM K
CHAD	SECAM D	WALLIS & FUTUNA	SECAM K
MONGOLIA	SECAM D	BOTSWANA	SECAM K, PAL I
KOREA (NORTH)	SECAM D, PAL D/K	COTE D'IVOIRE (IVORY COAST)	SECAM K/D
ARMENIA	SECAM D/K	FRANCE	SECAM L
		MONACO	SECAM L, PAL G

# FREQUENCY TABLE FOR CABLE TV

## PAL B/G

Index	Channel No.	Freq. (MHz)	Index	Channel No.	Freq. (MHz)	Index	Channel No.	Freq. (MHz)
1	E2	48.25	41	S25	335.25	22	S19	287.25
2	E3	55.25	42	S26	343.25	23	S20	294.25
3	E4	62.25	43	S27	351.25	24	S21	303.25
4	X	69.25	44	S28	359.25	25	S22	311.25
5	Y	76.25	45	S29	367.25	26	S23	319.25
6	Z	83.25	46	S30	375.25	27	S24	327.25
7	Z+1	90.25	47	S31	383.25	28	S25	335.25
8	Z+2	97.25	48	S32	391.25	29	S26	343.25
9	S1	105.25	49	S33	399.25	30	S27	351.25
10	S2	112.25	50	S34	407.25	31	S28	359.25
11	S3	119.25	51	S35	415.25	32	S29	367.25
12	S4	126.25	52	S36	423.25	33	S30	375.25
13	S5	133.25	53	S37	431.25	34	S31	383.25
14	S6	140.25	54	S38	439.25	35	S32	391.25
15	S7	147.25	55	S39	447.25	36	S33	399.25
16	S8	154.25	56	S40	455.25	37	S34	407.25
17	S9	161.25	57	S41	463.25	38	S35	415.25
18	S10	168.25				39	S36	423.25
19	E5	175.25				40	S37	431.25
20	E6	182.25				41	S38	439.25
21	E7	189.25				42	S39	447.25
22	E8	196.25				43	S40	455.25
23	E9	203.25				44	S41	463.25
24	E10	210.25						
25	E11	217.25						
26	E12	224.25						
27	S11	231.25						
28	S12	238.25						
29	S13	245.25						
30	S14	252.25						
31	S15	259.25						
32	S16	266.25						
33	S17	273.25						
34	S18	280.25						
35	S19	287.25						
36	S20	294.25						
37	S21	303.25						
38	S22	311.25						
39	S23	319.25						
40	S24	327.25						

## PAL I

Index	Channel No.	Freq. (MHz)
1	S01	69.25
2	S02	76.25
3	S03	83.25
4	S1	105.25
5	S2	112.25
6	S3	119.25
7	S4	126.25
8	S5	133.25
9	S6	140.25
10	S7	147.25
11	S8	154.25
12	S9	161.25
13	S10	168.25
14	S11	231.25
15	S12	238.25
16	S13	245.25
17	S14	252.25
18	S15	259.25
19	S16	266.25
20	S17	273.25
21	S18	280.25

## PAL D/K (China)

Index	Channel No.	Freq. (MHz)
1	DS-1	49.75
2	DS-2	57.75
3	DS-3	65.75
4	DS-4	77.25
5	DS-5	85.25
6	Z-1	112.25
7	Z-2	120.25
8	Z-3	128.25
9	Z-4	136.25
10	Z-5	144.25
11	Z-6	152.25
12	Z-7	160.25
13	DS-6	168.25
14	DS-7	176.25
15	DS-8	184.25

## FREQUENCY TABLE FOR CABLE TV

16	DS-9	192.25	60	DS-23	551.25	36	SC-26	411.25
17	DS-10	200.25	61	DS-24	559.25	37	SC-27	423.25
18	DS-11	208.25	62	DS-25	567.25	38	SC-28	435.25
19	DS-12	216.25	63	DS-26	575.25	39	SC-29	447.25
20	Z-8	224.25				40	SC-30	459.25

21	Z-9	232.25
22	Z-10	240.25
23	Z-11	248.25
24	Z-12	256.25
25	Z-13	264.25
26	Z-14	272.25
27	Z-15	280.25
28	Z-16	288.25
29	Z-17	296.25
30	Z-18	304.25
31	Z-19	312.25
32	Z-20	320.25
33	Z-21	328.25
34	Z-22	336.25
35	Z-23	344.25
36	Z-24	352.25
37	Z-25	360.25
38	Z-26	368.25
39	Z-27	376.25
40	Z-28	384.25
41	Z-29	392.25
42	Z-30	400.25
43	Z-31	408.25
44	Z-32	416.25
45	Z-33	424.25
46	Z-34	432.25
47	Z-35	440.25
48	Z-36	448.25
49	Z-37	456.25
50	DS-13	471.25
51	DS-14	479.25
52	DS-15	487.25
53	DS-16	495.25
54	DS-17	503.25
55	DS-18	511.25
56	DS-19	519.25
57	DS-20	527.25
58	DS-21	535.25
59	DS-22	543.25

### SECAM L, SECAM L'

Index	Channel No.	Freq. (MHz)
2	2	55.75
3	3	60.5
4	4	63.75
11	SC-1	120
12	SC-2	128
13	SC-3	136
14	SC-4	144
15	SC-5	152
16	SC-6	160
17	SC-7	168
5	5	176
6	6	184
7	7	192
8	8	200
9	9	208
10	10	216
18	SC-8	224
19	SC-9	232
20	SC-10	240
21	SC-11	248
22	SC-12	256
23	SC-13	264
24	SC-14	272
25	SC-15	280
26	SC-16	288
27	SC-17	303.25
28	SC-18	315.25
29	SC-19	327.25
30	SC-20	339.25
31	SC-21	351.25
32	SC-22	363.25
33	SC-23	375.25
34	SC-24	387.25
35	SC-25	399.25



**Service-Nummern / Service numbers / Numéros du service après-vente /  
Numeri del servizio di assistenza / Servicenummers / Telefonnummer für  
service / Números de servicio / Números de serviço / Servicenumre /  
Numery serwisowe / Servisní čísla / Servisné čísla**

<b>Country:</b>		<b>Phone:</b>	<b>Fax:</b>
Germany	(D)	0180-5000225	05121-49 4002
Austria	(A)	01-610 39 0	01-610 393 91
Belgium	(B)	02-525 5444	02-525 5263
Denmark	(DK)	44 898 360	44-898 644
Finland	(FIN)	09-435 991	09-435 99236
France	(F)	01-4010 7007	01-4010 7320
Great Britain	(GB)	01-89583 8880	01-89583 8394
Greece	(GR)	210 94 27 337	210 94 12 711
Ireland	(IRL)	01-46 66 700	01-46 66 706
Italy	(I)	02-369 6331	02-369 6464
Luxembourg	(L)	40 4078	40 2085
Netherlands	(NL)	0800 400 1010	0800 400 1040
Norway	(N)	66-817 000	66-817 157
Portugal	(P)	2185 00144	2185 00165
Spain	(E)	902 52 77 70	91 410 4078
Sweden	(S)	08-750 18 50	08-750 18 10
Switzerland	(CH)	01-8471644	01-8471650
Czech Rep.	(CZ)	02-6130 0446	02-6130 0514
Hungary	(H)	76 511 803	76 511 809
Poland	(PL)	0800-118922	022-8771260
Turkey	(TR)	0212-335 06 71	0212-3460040
USA	(USA)	800-950-2528	708-6817188
Brasil (Mercosur)	(BR)	0800 7045446	+55-19 3745 2773
Malaysia (Asia Pacific)	(MAL)	+604-6382 474	+604-6413 640

Blaupunkt GmbH  
Robert-Bosch-Str. 200  
D-31139 Hildesheim