

IVTV-03

7 607 004 574

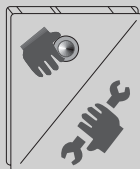

www.blaupunkt.com

INHALTSVERZEICHNIS

Sicherheitshinweise	3
Recycling und Entsorgung.....	3
Hinweise Installation und Betrieb	4
Tuneranschluss	4
Fernbedienung.....	5
Funktionen	6
Kabel-TV-Kanäle	7
Erkennung des Eingangssignals.....	7
Anschlussmöglichkeiten	8
AV-Ausgang	8
Installation (Antenne)	9
Diversity-Antennensystem.....	9
Schutzschaltung	11
Zubehör.....	12
Technische Daten	12
Signal type	134
Frequenztabelle für Kabel-TV	136

Vielen Dank, dass Sie sich für ein Blaupunkt Produkt entschieden haben. Wir wünschen Ihnen viel Freude an Ihrem neuen Gerät.

Lesen Sie bitte vor der ersten Benutzung diese Bedienungsanleitung.

Die Blaupunkt Redakteure arbeiten ständig daran, die Bedienungsanleitungen übersichtlich und allgemein verständlich zu gestalten. Sollten Sie dennoch Fragen zur Bedienung haben, so wenden Sie sich bitte an Ihren Fachhändler oder an die Telefon Hotline Ihres Landes. Die Rufnummer finden Sie auf der Rückseite dieses Heftes.

Für unsere innerhalb der Europäischen Union gekauften Produkte, geben wir eine Herstellergarantie. Die Garantiebedingungen können Sie unter **www.blaupunkt.de** abrufen oder direkt anfordern bei:

Blaupunkt GmbH
Hotline
Robert-Bosch-Str. 200
D-31139 Hildesheim

⚠ Sicherheitshinweise

Für die Dauer der Montage und des Anschlusses beachten Sie bitte folgende Sicherheitshinweise.

- Minus und Pluspol der Batterie abklemmen.
- Dabei die Sicherheitshinweise des Kfz-Herstellers beachten.
- Vor dem Bohren der Befestigungs- und Kabeldurchführungslöcher sicherstellen, dass keine verdeckten Kabel, Tank oder Kraftstoffleitungen beschädigt werden!

Recycling und Entsorgung

Unser Produkt wurde aus Materialien hergestellt, die umweltschonend entsorgt und einem fachgerechten Recycling zugeführt werden können. Altprodukte müssen getrennt vom Hausmüll gesammelt werden. Bitte nutzen Sie zur Entsorgung des Produktes die zur Verfügung stehenden Rückgabe- und Sammelsysteme.



HINWEISE INSTALLATION UND BETRIEB

Hinweise Installation und Betrieb

Tuneranschluss

- Zunächst muss der Tuner an einer geeigneten Stelle eingebaut werden. Dabei ist darauf zu achten, dass das Gerät sicher befestigt wird und weder Feuchtigkeit noch Schmutz ausgesetzt ist. Die Anschlusskabel dürfen nicht so verlaufen, dass die Fahrzeuginsassen versehentlich daran hängen bleiben und sie abreißen können.
- Bitte beachten Sie, dass der Tuner nicht unmittelbar Wärmequellen (z. B. Heizung, Sonneneinstrahlung) ausgesetzt werden darf, um ein Fehlverhalten durch Übertemperatur zu vermeiden.
- Nehmen Sie alle Audio-, Video- und Stromanschlüsse des Tuners vor (siehe Anschluss-Schema in nachstehender Abbildung), die Sie für Ihre Systeminstallation benötigen. Achten Sie bei der Platzierung des Infrarotsensor darauf, dass keine Hindernisse zwischen Sensor und dem üblichen Ablageort der Fernbedienung vorhanden sind, die die Signalübertragung behindern könnten.

Hinweis:

Die folgende Abbildung zeigt sämtliche Anschlussmöglichkeiten des Tuners. Ihr Car-System muss nicht unbedingt damit übereinstimmen.

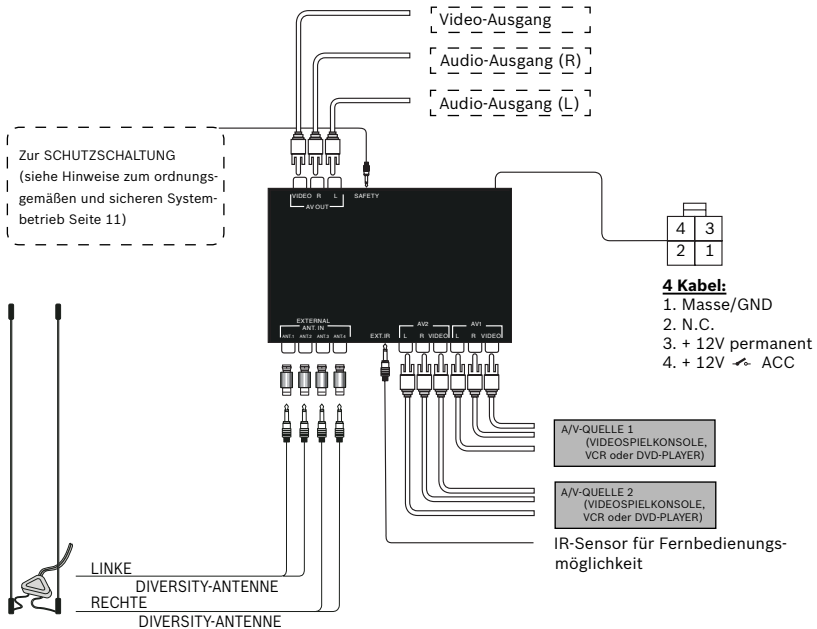

Fernbedienung

TV/AV

über diesen Taster können die verfügbaren Eingänge TV, CATV, AV 1, AV 2 angewählt werden.

Programmwahl-tasten für abgespeicherte Favoriten.

DISP

Displayanzeige der TV Standards und Kanalinformationen

MENU

Anwahl des Regionsmenüs

ADD

Anwahl des Senderspeicherungsmenüs für die Programmwahl-tasten

Suchlaufstart zum vorherigen Kanal

POWER

Zum Einschalten des IVTV -03

▲
CH Kanalauswahl AUF/ AB
▼

▲
ADJ Senderfeinabstimmung
▼

ERASE
Lösch-taste für die Programmplatzbelegung

ESC
zurück ohne Speicherung

▲
Suchlaufstart zum nächsten Kanal in der Favoritenliste

▶▶
Suchlaufstart zum nächsten Kanal

▼
Suchlaufstart zum vorherigen Kanal in der Favoritenliste

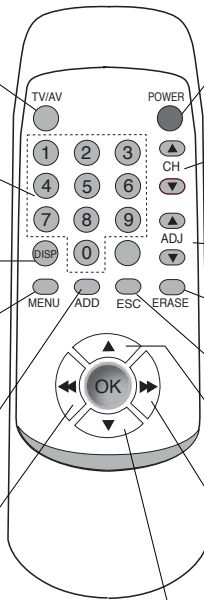

FUNKTIONEN

Funktionen

POWER

Zum *Einschalten* des TV Tuners die Taste POWER betätigen.

Zum *Ausschalten* des TV Tuners die Taste POWER erneut drücken.

TV/AV

Mit der TV/AV-Taste können Sie zwischen den Kanal- bzw. Eingangsoptionen TV, CATV, AV1 und AV2 wechseln.

CH ▲/▼

Kanalsuchlauf ▲ > Einmal drücken wechseln zum nächst höheren Kanal.

Kanalsuchlauf ▼ > Einmal drücken wechseln zum nächst niedrigen Kanal.

ADJ ▲/▼

Senderfeinabstimmung > führt ein nochmaliges Feintuning aus.

Diese Funktion ist notwendig, wenn der gesuchte Sender außerhalb des Standard-Frequenzrasters liegt.

ERASE

Löschtaste für die Programmplatzbelegung > Programmplatz anwählen, ERASE-Taste drücken und mit OK die Löschung bestätigen.

ESC

Zurück ohne Speicherung im Menü oder bei drücken der ERASE-Taste.

ADD

Anwahl des Senderspeicherungsmenüs für die *Programmwahl*tasten > Kanal anwählen, ADD-Taste drücken, danach Speicherplatzziffern eingeben und mit OK bestätigen.

MENU

Anwahl des *Regionsmenüs* > Menü Taste kurz drücken, mit PRG ▲/▼ die empfangbare Region anwählen und mit OK bestätigen.

Auswahl: PAL B/G, B/H, I, D/K, AUS; SECAM L, L', DK, BG

DISP

Displayanzeige der TV Standards und Kanalinformationen.

Kanalwahl-Tasten 0 - 9

Programmwahl-tasten für abgespeicherte Favoriten. Es stehen insgesamt 15 Programmspeicherplätze zur Verfügung (01-15).

PRG ▲/▼

Kanalsuchlauf Auf/Ab von abgespeicherten Favoriten.



Kanalsuchlauf Auf/Ab

OK

Bestätigungstaste bei Funktions-Menüs.

Erkennung des Eingangssignals

Das Tunersystem erkennt automatisch, ob ein Signal empfangen wird bzw. ob ein Signal nicht in jedem Signaleingangsmodus empfangen werden kann. Wenn kein Signal festgestellt werden kann, wird die Statusmeldung „No Signal“ (kein Signal) angezeigt. Wenn ein Signal empfangen wird, erscheint sofort eine entsprechende Anzeige.

System	TV	Kabel TV (CATV)
PAL B/G	TV-Kanäle 2 ~ 69	Kabel-TV-Kanäle 1 ~ 57
PAL B/H	TV-Kanäle 2 ~ 69	Kabel-TV-Kanäle 1 ~ 57
PAL I	TV-Kanäle 12 ~ 69	Kabel-TV-Kanäle 1 ~ 44
PAL D/K	TV-Kanäle 1 ~ 57	Kabel-TV-Kanäle 1 ~ 63
PAL AUS	TV-Kanäle 00 ~ 69	Kabel-TV-Kanäle
SECAM L	TV-Kanäle 21 ~ 61	Kabel-TV-Kanäle 2 ~ 40
SECAM L'	TV-Kanäle 1 ~ 10	Kabel-TV-Kanäle 2 ~ 40
SECAM DK	TV-Kanäle 21 - 60	Kabel-TV-Kanäle 1
SECAM BG	TV-Kanäle 02 - 61	Kabel-TV-Kanäle 2

Eingangsquelle	Beschreibung
AV1	Externer Audio/Video-Eingang 1
AV2	Externer Audio/Video-Eingang 2

ANSCHLUSSMÖGLICHKEITEN

AV-Ausgang

Diese Anschlussmöglichkeit wird für die direkte Tonsignalübertragung an das Autoradio verwendet. Das Radio muss hierfür über einen AUX-Eingang verfügen. Der Videoausgang dient zum Anschluss zusätzlicher Videobildschirme und überträgt lediglich das Videosignal.

Anschlussmöglichkeiten

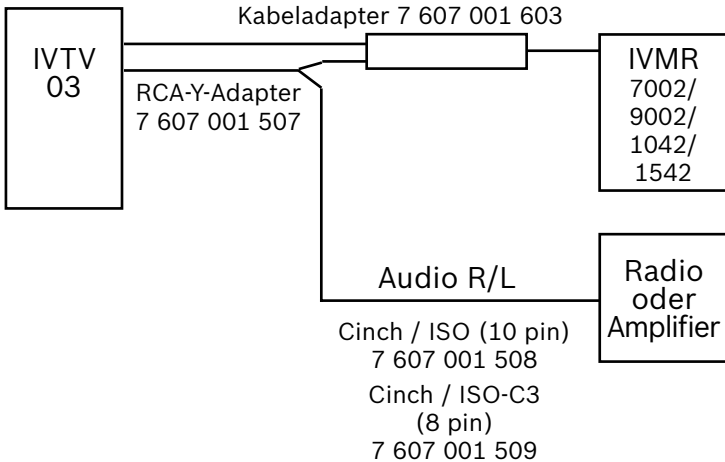
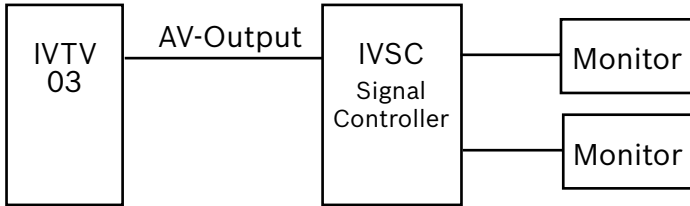

Installation (Antenne)

Diversity-Antennensystem

Das in den Tuner integrierte Diversity-Antennensystem wurde speziell für mobile Anwendungen entwickelt und sorgt für einen optimalen Signalempfang.

a. Installation

Entfernen Sie die Schutzabdeckung vom Antennenfuß und befestigen sie den Fuß auf der gewünschten staub- und fettfreien Klebposition.

b. Winkel Einstellung

Um eine optimale Empfangsqualität zu erreichen, richten sie die Antenne so aus, dass nach Möglichkeit ein Stab horizontal und ein Stab vertikal ausgerichtet ist.

c. Einbauhinweise

- Installation auf der Heckscheibe

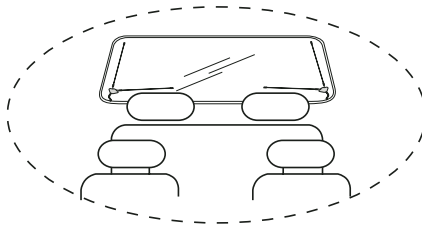

- Installation auf der Frontscheibe

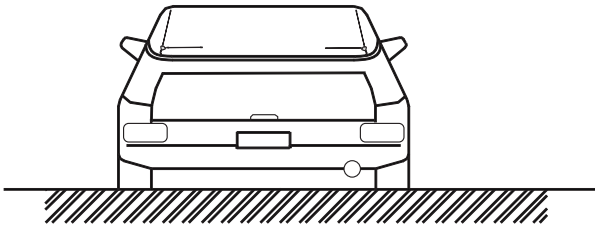

- Installation auf der Seitenscheibe

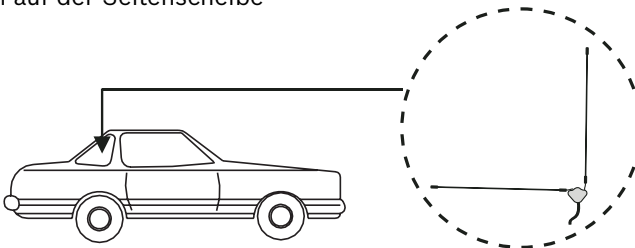

INSTALLATION

- Antennenbefestigung

Die beigefügten Klebestreifen für die Antenne erreichen die optimale Haftung erst nach ca. 24 Stunden. Nach Ablösen der Klebestreifen von der Scheibe sind diese nicht wiederzuverwenden. Für die Wiedermontage kann der beigefügte Ersatzklebestreifen verwendet werden, welcher sich mit einer Schere passend zurechtschneiden lässt.

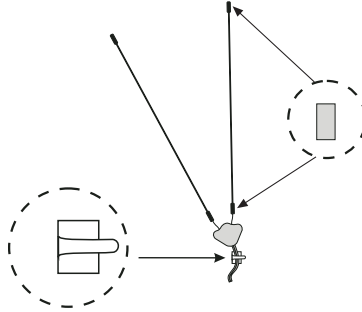

- Antennenanschluss an Tuner Box

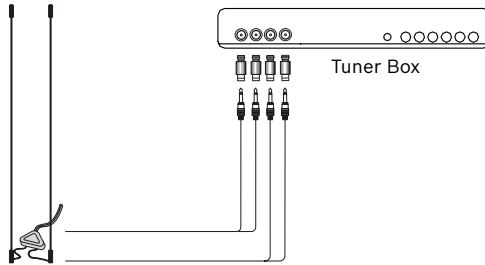

Schutzschaltung

Für einen sicheren TV-Betrieb wurde das Tunermodul mit einer Schutzschaltung ausgerüstet. Die mitgelieferten Zubehörkomponenten enthalten ein spezielles Schutzkabel. **Bei ordnungsgemäßer Installation des Sicherheitssystems darf der TV-Betriebsmodus nur bei angezogener Handbremse aktiviert werden.** Die untenstehenden schematischen Abbildungen geben Hinweise zur Installation des Systems. Wenn Sie zusätzliche Hilfe benötigen, wenden Sie sich an Ihren Händler.

TV/AV-Auswahl	Funktion der Schutzschaltung	
	Fahrzeug fährt	Fahrzeug steht
TV-IN	Monitor aus	Monitor ein
AV-IN	Monitor aus	Monitor ein

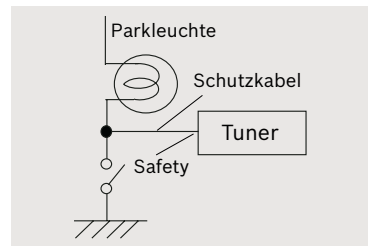
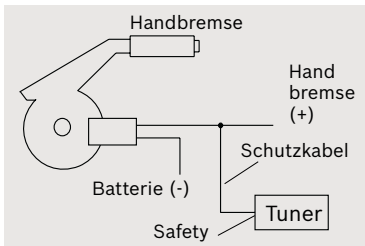

ZUBEHÖR UND TECHNISCHE DATEN

Zubehör

IR-Kabel	1
AV-Kabel	
Stromkabel	
Schutzkabel	
Fernbedienung mit Batterie	
Bedienungsanleitung	
Antenne	4
Adapter	

Technische Daten

AV-Eingang	2 x AV cinch
AV-Ausgang	1 x AV cinch
TV-Kanal	siehe Seite 7
Abmessungen (B x H x T)	182 x 27,4 x 134 mm
Gewicht	640 g
Unterstütztes System	PAL BG, BH, I, DK, AUS; Secam BG, DK, L, L'
Glassicherung	3 Ampere
Betriebstemperatur	0° C bis +60° C
Lagertemperatur	-20° C bis +70° C
Betriebsspannung	10 V bis 16 V
Stromverbrauch ca.	1 A (TV-Mode), 0,76 A (AV-Mode)
Ruhestromverbrauch	< 1 mA
Video Ein-/Ausgang Impedanz	75 Ohms
Audio Ein-/Ausgang Impedanz	620 Ohms
Video Ein/Aus Verstärkung	0 dB / 75 Ohms
Audio Ein/Aus Verstärkung	0 dB / ohne Last

Änderungen vorbehalten!

SIGNAL TYPE

COUNTRY	SIGNAL TYPE		
ISLE OF MAN	PAL	GIBRALTAR	PAL B/G
NEPAL	B	GREECE	PAL B/G
BULGARIA	PAL	ICELAND	PAL B/G
IRAQ	PAL	ISRAEL	PAL B/G
SRI LANKA	PAL	ITALY	PAL B/G
AZORES	PAL B	KENYA	PAL B/G
BANGLADESH	PAL B	KUWAIT	PAL B/G
BRUNEI DARUSSALAM	PAL B	LEBANON	PAL B/G
COOK ISLANDS	PAL B	LIBYA	PAL B/G
EAST TIMOR	PAL B	LIECHTENSTEIN	PAL B/G
EASTER ISLAND	PAL B	NETHERLANDS	PAL B/G
ETHIOPIA	PAL B	NEW ZEALAND	PAL B/G
GAMBIA	PAL B	NIGERIA	PAL B/G
GREENLAND	PAL B	NORWAY	PAL B/G
INDIA	PAL B	OMAN	PAL B/G
INDONESIA	PAL B	PAPUA NEW GUINEA	PAL B/G
LAOS	PAL B	PORTUGAL	PAL B/G
MADEIRA	PAL B	SAO TOMÉ E PRINCIPE	PAL B/G
MALAYSIA	PAL B	SEYCHELLES	PAL B/G
MALDIVES	PAL B	SIERRA LEONE	PAL B/G
MALTA	PAL B	SINGAPORE	PAL B/G
MOZAMBIQUE	PAL B	SLOVAKIA	PAL B/G
NORFOLK ISLAND	PAL B	SOMALIA	PAL B/G
PAKISTAN	PAL B	SPAIN	PAL B/G
QATAR	PAL B	SWAZILAND	PAL B/G
SUDAN	PAL B	SWEDEN	PAL B/G
TANZANIA	PAL B	SWITZERLAND	PAL B/G
TURKEY	PAL B	UGANDA	PAL B/G
AFGHANISTAN	PAL B, SECAM B	UNITED ARAB EMIRATES	PAL B/G
ALBANIA	PAL B/G	YUGOSLAVIA	PAL B/G
ALGERIA	PAL B/G	ZAMBIA	PAL B/G
AUSTRALIA	PAL B/G	ZIMBABWE	PAL B/G
AUSTRIA	PAL B/G	JORDAN	PAL B/G
BAHRAIN	PAL B/G	CZECH REPUBLIC	PAL B/G (cable), PAL D/K (broad- cast)
CAMEROON	PAL B/G	CAMBODIA	PAL B/G
CANARY ISLANDS	PAL B/G	EGYPT	PAL B/G, SECAM B/G
CYPRUS	PAL B/G	LITHUANIA	PAL B/G, SECAM D/K
DENMARK	PAL B/G	LATVIA	PAL B/G, SECAM D/K
ESTONIA	PAL B/G		
FINLAND	PAL B/G		
GERMANY	PAL B/G		
GHANA	PAL B/G		

COUNTRY	SIGNAL TYPE		
LUXEMBOURG SECAM L	PAL B/G,	AZERBAIJAN	SECAM D/K
BELGIUM	PAL B/H	BELARUS	SECAM D/K
BOSNIA/HERZEGOVINA	PAL B/H	GEORGIA	SECAM D/K
CROATIA	PAL B/H	KAZAKHSTAN	SECAM D/K
LIBERIA	PAL B/H	KYRGYZ REPUBLIC	SECAM D/K
MACEDONIA	PAL B/H	MOLDOVA (MOLDAVIA)	SECAM D/K
SLOVENIA	PAL B/H	RUSSIA	SECAM D/K
THAILAND	PAL B/M	TAJIKISTAN	SECAM D/K
YEMEN	PAL B	TURKMENISTAN	SECAM D/K
CHINA (PEOPLE'S REPUBLIC)	PAL D	UKRAINE	SECAM D/K
ROMANIA	PAL D/G	UZBEKISTAN	SECAM D/K
POLAND	PAL D/K	FRANCE (FRENCH FORCES TV)	SECAM G
ANGOLA	PAL I	BENIN	SECAM K
FALKLAND ISLANDS (LAS MALVINAS)	PAL I	BURKINA FASO	SECAM K
HONG KONG	PAL I	BURUNDI	SECAM K
IRELAND, REPUBLIC OF	PAL I	CENTRAL AFRICAN REPUBLIC	SECAM K
MACAU	PAL I	CONGO (PEOPLE'S REPUBLIC)	SECAM K
NAMIBIA	PAL I	CONGO, DEM. REP. (ZAIRE)	SECAM K
SOUTH AFRICA	PAL I	DJIBOUTI	SECAM K
UNITED KINGDOM	PAL I	GABON	SECAM K
GUINEA	PAL K	GAUELOUPE	SECAM K
LESOTHO	PAL K	GUIANA (FRENCH)	SECAM K
HUNGARY	PAL K/K	MADAGASCAR	SECAM K
HAITI	SECAM	MALI	SECAM K
TAHITI	SECAM	MARTINIQUE	SECAM K
EQUITORIAL GUINEA	SECAM B	MAYOTTE	SECAM K
MAURITANIA	SECAM B	NEW CALEDONIA	SECAM K
MAURITIUS	SECAM B	NIGER	SECAM K
MOROCCO	SECAM B	POLYNESIA (FRENCH)	SECAM K
SYRIA	SECAM B, PAL G	REUNION	SECAM K
IRAN	SECAM B/G	ST. PIERRE ET MIQUELON	SECAM K
TUNISIA	SECAM B/G	SENEGAL	SECAM K
SAUDI ARABIA	SECAM B/ G, PAL B	TOGO	SECAM K
CHAD	SECAM D	WALLIS & FUTUNA	SECAM K
MONGOLIA	SECAM D	BOTSWANA	SECAM K, PAL I
KOREA (NORTH)	SECAM D, PAL D/K	COTE D'IVOIRE (IVORY COAST)	SECAM K/D
ARMENIA	SECAM D/K	FRANCE	SECAM L
		MONACO	SECAM L, PAL G

FREQUENCY TABLE FOR CABLE TV

PAL B/G

Index	Channel No.	Freq. (MHz)	Index	Channel No.	Freq. (MHz)	Index	Channel No.	Freq. (MHz)
1	E2	48.25	41	S25	335.25	22	S19	287.25
2	E3	55.25	42	S26	343.25	23	S20	294.25
3	E4	62.25	43	S27	351.25	24	S21	303.25
4	X	69.25	44	S28	359.25	25	S22	311.25
5	Y	76.25	45	S29	367.25	26	S23	319.25
6	Z	83.25	46	S30	375.25	27	S24	327.25
7	Z+1	90.25	47	S31	383.25	28	S25	335.25
8	Z+2	97.25	48	S32	391.25	29	S26	343.25
9	S1	105.25	49	S33	399.25	30	S27	351.25
10	S2	112.25	50	S34	407.25	31	S28	359.25
11	S3	119.25	51	S35	415.25	32	S29	367.25
12	S4	126.25	52	S36	423.25	33	S30	375.25
13	S5	133.25	53	S37	431.25	34	S31	383.25
14	S6	140.25	54	S38	439.25	35	S32	391.25
15	S7	147.25	55	S39	447.25	36	S33	399.25
16	S8	154.25	56	S40	455.25	37	S34	407.25
17	S9	161.25	57	S41	463.25	38	S35	415.25
18	S10	168.25				39	S36	423.25
19	E5	175.25				40	S37	431.25
20	E6	182.25				41	S38	439.25
21	E7	189.25				42	S39	447.25
22	E8	196.25				43	S40	455.25
23	E9	203.25				44	S41	463.25
24	E10	210.25						
25	E11	217.25						
26	E12	224.25						
27	S11	231.25						
28	S12	238.25						
29	S13	245.25						
30	S14	252.25						
31	S15	259.25						
32	S16	266.25						
33	S17	273.25						
34	S18	280.25						
35	S19	287.25						
36	S20	294.25						
37	S21	303.25						
38	S22	311.25						
39	S23	319.25						
40	S24	327.25						

PAL I

Index	Channel No.	Freq. (MHz)
1	S01	69.25
2	S02	76.25
3	S03	83.25
4	S1	105.25
5	S2	112.25
6	S3	119.25
7	S4	126.25
8	S5	133.25
9	S6	140.25
10	S7	147.25
11	S8	154.25
12	S9	161.25
13	S10	168.25
14	S11	231.25
15	S12	238.25
16	S13	245.25
17	S14	252.25
18	S15	259.25
19	S16	266.25
20	S17	273.25
21	S18	280.25

PAL D/K (China)

Index	Channel No.	Freq. (MHz)
1	DS-1	49.75
2	DS-2	57.75
3	DS-3	65.75
4	DS-4	77.25
5	DS-5	85.25
6	Z-1	112.25
7	Z-2	120.25
8	Z-3	128.25
9	Z-4	136.25
10	Z-5	144.25
11	Z-6	152.25
12	Z-7	160.25
13	DS-6	168.25
14	DS-7	176.25
15	DS-8	184.25

FREQUENCY TABLE FOR CABLE TV

16	DS-9	192.25	60	DS-23	551.25	36	SC-26	411.25
17	DS-10	200.25	61	DS-24	559.25	37	SC-27	423.25
18	DS-11	208.25	62	DS-25	567.25	38	SC-28	435.25
19	DS-12	216.25	63	DS-26	575.25	39	SC-29	447.25
20	Z-8	224.25				40	SC-30	459.25

21	Z-9	232.25
22	Z-10	240.25
23	Z-11	248.25
24	Z-12	256.25
25	Z-13	264.25
26	Z-14	272.25
27	Z-15	280.25
28	Z-16	288.25
29	Z-17	296.25
30	Z-18	304.25
31	Z-19	312.25
32	Z-20	320.25
33	Z-21	328.25
34	Z-22	336.25
35	Z-23	344.25
36	Z-24	352.25
37	Z-25	360.25
38	Z-26	368.25
39	Z-27	376.25
40	Z-28	384.25
41	Z-29	392.25
42	Z-30	400.25
43	Z-31	408.25
44	Z-32	416.25
45	Z-33	424.25
46	Z-34	432.25
47	Z-35	440.25
48	Z-36	448.25
49	Z-37	456.25
50	DS-13	471.25
51	DS-14	479.25
52	DS-15	487.25
53	DS-16	495.25
54	DS-17	503.25
55	DS-18	511.25
56	DS-19	519.25
57	DS-20	527.25
58	DS-21	535.25
59	DS-22	543.25

SECAM L, SECAM L'

Index	Channel No.	Freq. (MHz)
2	2	55.75
3	3	60.5
4	4	63.75
11	SC-1	120
12	SC-2	128
13	SC-3	136
14	SC-4	144
15	SC-5	152
16	SC-6	160
17	SC-7	168
5	5	176
6	6	184
7	7	192
8	8	200
9	9	208
10	10	216
18	SC-8	224
19	SC-9	232
20	SC-10	240
21	SC-11	248
22	SC-12	256
23	SC-13	264
24	SC-14	272
25	SC-15	280
26	SC-16	288
27	SC-17	303.25
28	SC-18	315.25
29	SC-19	327.25
30	SC-20	339.25
31	SC-21	351.25
32	SC-22	363.25
33	SC-23	375.25
34	SC-24	387.25
35	SC-25	399.25

**Service-Nummern / Service numbers / Numéros du service après-vente /
Numeri del servizio di assistenza / Servicenummers / Telefonnummer für
service / Números de servicio / Números de serviço / Servicenumre /
Numery serwisowe / Servisní čísla / Servisné čísla**

Country:		Phone:	Fax:
Germany	(D)	0180-5000225	05121-49 4002
Austria	(A)	01-610 39 0	01-610 393 91
Belgium	(B)	02-525 5444	02-525 5263
Denmark	(DK)	44 898 360	44-898 644
Finland	(FIN)	09-435 991	09-435 99236
France	(F)	01-4010 7007	01-4010 7320
Great Britain	(GB)	01-89583 8880	01-89583 8394
Greece	(GR)	210 94 27 337	210 94 12 711
Ireland	(IRL)	01-46 66 700	01-46 66 706
Italy	(I)	02-369 6331	02-369 6464
Luxembourg	(L)	40 4078	40 2085
Netherlands	(NL)	0800 400 1010	0800 400 1040
Norway	(N)	66-817 000	66-817 157
Portugal	(P)	2185 00144	2185 00165
Spain	(E)	902 52 77 70	91 410 4078
Sweden	(S)	08-750 18 50	08-750 18 10
Switzerland	(CH)	01-8471644	01-8471650
Czech Rep.	(CZ)	02-6130 0446	02-6130 0514
Hungary	(H)	76 511 803	76 511 809
Poland	(PL)	0800-118922	022-8771260
Turkey	(TR)	0212-335 06 71	0212-3460040
USA	(USA)	800-950-2528	708-6817188
Brasil (Mercosur)	(BR)	0800 7045446	+55-19 3745 2773
Malaysia (Asia Pacific)	(MAL)	+604-6382 474	+604-6413 640

Blaupunkt GmbH
Robert-Bosch-Str. 200
D-31139 Hildesheim