

TV-MONITOR wide vision

Einbauanleitung

TravelPilot DX



Inhaltsverzeichnis

Inhaltsverzeichnis	2	Tastensensortyp einstellen [BEEP]	9
Sicherheitshinweise	4	Bildschirmanzeige-Funktion einstellen	
Einlegen und Austauschen der Batterien		[ON SCREEN]	9
für die Fernbedienung	4	System-Setup-Funktionen -1 aufrufen	9
Monitor-Einstellungen	5	Menü beenden	9
Monitor öffnen	5	TV-Bereich	10
Monitor schließen	5	Bandauswahl	10
Gerät ein-/ausschalten	5	Fernsehbereich auswählen	10
Das Monitorbild umschalten	5	TV-Bereich-Einstell-Menü beenden	10
TV-/Video-Bildmodus umschalten	5	Uhr	10
AV-Ausgabebild umschalten	6	Automatische Zeiteinstellung ein-/aus-	
Menü für die Bildschirmeinstellung aufrufen	6	schalten [SYNC]	10
Das Monitorbild ausschalten	6	Uhrzeit manuell stellen [CLOCK]	10
Umschalten zum Menü für die Quellenwahl	6	Uhr-Einstell-Menü verlassen	10
Hintergrund des Bildschirms verändern	6	Sicherheits-Code	11
Lautstärke einstellen	6	Mask Key (Code-Sender)	11
Monitor-Grundeinstellungen	7	Menü für den Sicherheitscode beenden	11
Monitorposition einstellen	7	Tastenfeld-Einstellbildschirm	12
Automatisches Öffnen-/Schließen des		Berührungsposition einstellen	12
Monitors [AUTO OPEN-CLOSE]	7	RDS-Einstellbildschirm	12
Umschalten zur Einstellung der Bildqualität	7	Automatische Nachrichteneinblendung	
Menü für die Grundeinstellung verlassen	7	mit Timeout-Funktion [NEWS]	12
Bildqualität einstellen	7	Alternativ-Frequenz [AF]	13
Dimmer-Funktion ein-/ausschalten	7	Regional-Funktion [REG]	13
Umschalten zur Einstellung der Monitor-		Automatischer Verkehrsfunk-Sender-	
position	7	suchlauf [ATPS]	13
Menü für die Grundeinstellung verlassen	7	RDS-Menübildschirm verlassen	13
System-Einstellungen	8	Audio-Menü	14
Menübildschirm	8	Audio-Menü-1	14
Quellenwahl-Menü aufrufen	8	Balance- und Überblendpegel einstellen	
Setup-Menü aufrufen	8	[BAL/FAD]	14
Audio-Setup-Menü aufrufen	8	Tiefenpegel einstellen [BASS]	14
Verfügbare Quellen aufrufen	8	Höhenpegel einstellen [TREBLE]	14
Quellenwahl-Menü verlassen	8	Audio-Menü-2 aufrufen	14
Grund-Einstellungen	8	Audio-Menü-2	14
System-Menü aufrufen	8	Loudness ein-/ausschalten [LOUD]	14
TV-Menü aufrufen	8	Einstellung des Vorverstärker-Ausganges	
RDS-Menü aufrufen	8	[PREOUT]	14
Uhr-Menü aufrufen	8	Hochpaßfilter für den vorderen und hinteren	
Tastenfeld-Menü aufrufen	8	Ausgang einstellen [HP-F] [HP-R]	14
Code-Menü aufrufen	8	Überblend-unabhängigen Voraus-Pegel	
Grundmenü verlassen	8	einstellen [NF-LV]	14
System-Setup-Funktionen-1	9	Zum Audio-Menü-1 zurückkehren	14
AV-Eingang einstellen [AV-IN]	9	Audio-Menü beenden	14
AV-Ausgang einstellen [AV-OUT]	9	TV-Menü	15
Modi des eingebauten Lautsprechers		TV-Menü-1	15
einstellen [SP MODE]	9	Bandauswahl	15
Pegel des eingebauten Lautsprechers		Videoeingänge auswählen	15
einstellen [SP LEVEL]	9	Kanäle auswählen	15
System-Setup-Funktionen-2 aufrufen	9	Sender-Vorwahl-Speicher	15
Menü beenden	9	Vorwahl-Sender aufrufen	15
System-Setup-Funktionen-2	9	TV-Menü-2 aufrufen	15
Automatische Display-Durchlauf-funktion		Nächstes Quellen-Menü aufrufen	15
einstellen [SCROLL]	9	Vorheriges Quellen-Menü aufrufen	15
		TV-Menü verlassen	15

Inhaltsverzeichnis

TV-Menü-2	16	Titelanspielautomatik	22
Automatische Speichereingabe	16	CD-Anspielautomatik	23
Abstimm-Modus auswählen	16	Zufallswiedergabe	23
TV-Verzeichnis-Menü aufrufen	16	Magazin-Zufallswiedergabe	23
TV-Namen-Menü aufrufen	16	CD-Wechsler-Menü-2 einstellen	23
Zum TV-Menü-1 zurückkehren	16	Nächstes Quellen-Menü aufrufen	23
Frequenzbereich-Verzeichnis auswählen ...	16	Vorheriges Quellen-Menü aufrufen	23
TV-Verzeichnis-Bildschirm	16	Menübildschirm umschalten	23
Sender-Auswahl	16	CD-Wechsler-Menü-2	24
Zum Quellen-Menü zurückkehren	16	Namen oder Titeldisplay für die CDs auswählen	24
Kanal auf dem TV-Bildschirm auswählen ...	17	Manueller Durchlauf	24
UKW/AM Tuner-Menü	18	Zeitdisplay für CDs auswählen	24
Tuner-Menü-1	18	CD-Verzeichnis-Bildschirm umschalten	24
Bandauswahl	18	Umschalten zum Name-Eingabeschirm	24
Abstimmen	18	Zurück zum CD-Wechsler-Menü-1	24
Festsender-Speicher	18	Wechsel zur CD-Liste	24
Ein Festsender wieder aufrufen	18	CD-Verzeichnis-Bildschirm	25
Zum PTY-Menü umschalten	18	CD-Auswahl	25
Zum Tuner-Menü-2 umschalten	18	CD-Display umschalten	25
Nächstes Quellen-Menü aufrufen	18	Zum Quellenwahl-Menü zurückkehren	25
Vorheriges Quellen-Menü aufrufen	18	Namen-Menü	25
Menübildschirm umschalten	18	Namen-Einstellbildschirm	25
Tuner-Menü-2	19	Sendernamen-Vorwahl (SNPS) /	
Automatische Speichereingabe	19	CD-Namen-Vorwahl (DNPS)	25
Ein- und Ausschalten des Mono-Empfangs ..	19	Fernbedienungsfunktion	26
Abstimm-Modus auswählen	19	Grundquellen-Steuerungsfunktion	26
Ein- und Ausschalten des Lokalsender- Suchlaufes	19	Visuelle Funktion	26
Verkehrsinformationen	20	TV-Steuerungsfunktion	27
Programmierung der Durchsagelautstärke für Verkehrsmeldungen	20	Tuner-Funktion	27
Programmtyp-Menü (PTY)	21	CD-Steuerungsfunktion	27
PTY-Displaytext umschalten	21	Einbau	28
Programmsparte bestimmen	21	Zubehör	28
Sendersuchlauf in einer bestimmten		Installation der Monitoreinheit	29
Programmsparte starten	21	Herausnehmen des Geräts	30
Programmtyp-Menü beenden	21	Anschluß des Netzkabels	31
CD-Wechsler-Menü	22	Antenneneinheiten anschließen und installieren	32
CD-Wechsler-Menü-1 (Haupt)	22	Fehlersuche	33
Pause und Fortsetzung der Wiedergabe	22	Technische Daten	35
Suche nach einem bestimmten Titel	22		
Schneller Vor- und Rücklauf	22		
Suche nach einer bestimmten CD	22		
Wiederholen eines Titels	22		
Wiederholen einer CD	22		

Die in dieser Anleitung dargestellten Abbildungen dienen nur der Erklärung.
Die tatsächlichen Bildschirme und das tatsächliche Design können davon abweichen.

Sicherheitshinweise

Warnung!

Zur Vermeidung von Bränden und Verletzungen beachten Sie bitte die folgenden Hinweise:

- Befestigen Sie das Gerät sicher mit den mitgelieferten Haltern, damit es bei einem Unfall nicht durch das Wageninnere geschleudert wird.
- Verwenden Sie bei Verlegung des Betriebsstrom-, Speicherschutz- und Massekabels besonders strapazierfähige und speziell für die Installation im Auto angebotene Kabel mit einem Leitungsquerschnitt von mindestens 0,75 mm² (AWG 18).
- Stellen Sie sicher, daß keine Metallgegenstände (Münzen, Nadeln, Werkzeuge etc.) ins Innere des Geräts gelangen und Kurzschlüsse verursachen.
- Schalten Sie das Gerät bei Geruch- oder Rauchentwicklung sofort aus und suchen Sie einen Blaupunkt-Fachhändler auf.
- Das Gerät verfügt über Glasbauteile, die durch Sturz oder Schlag beschädigt werden könnten.
- Wird das LCD-Display durch äußere Einwirkungen wie Sturz oder Schlag zerbrochen, meiden Sie den Kontakt mit der evt. austretenden Kristallflüssigkeit. Diese Flüssigkeit kann Ihre Gesundheit beeinträchtigen.

Achtung!

Bitte beachten Sie folgende Vorsichtsmaßnahmen, damit Ihr Gerät stets einwandfrei funktioniert:

- Betreiben Sie das Gerät ausschließlich mit 12-Volt-Gleichstrom und negativer Masseverbindung.
- Entfernen Sie nicht die Gehäuseabdeckungen.
- Schützen Sie das Gerät vor direkter Sonneneinstrahlung, zu hohen Temperaturen, Feuchtigkeit, Spritzwasser und Staub.
- Die bewegliche Bedieneinheit ist ein Präzisionsteil und enthält empfindliche Elektronikbausteine. Behandeln Sie sie daher äußerst sorgfältig.
- Achten Sie beim Austauschen einer Sicherung darauf, daß der Wert der Sicherung mit den Angaben am Gerät übereinstimmt. Sicherungen mit einem falschen Wert können Fehlfunktionen verursachen oder zur Beschädigung des Geräts führen.
- Unterbrechen Sie vor dem Austauschen einer Sicherung zunächst die Kabelverbindungen, um Kurzschlüsse zu verhindern.
- Verwenden Sie für den Einbau ausschließlich die mitgelieferten Schrauben. Zu lange oder zu dicke Schrauben können das Gerät beschädigen.
- Während der Fahrt ist kein TV oder Videobetrieb möglich. Parken Sie an einem sicheren Ort und betätigen Sie die Feststellbremse, um sich TV-/Video-Bilder anzusehen.

Hinweise

- Sollten Sie Probleme bei der Installation des Geräts haben, lassen Sie sich von Ihrem Blaupunkt-Fachhändler beraten.
- Falls das Gerät nicht richtig funktionieren sollte, drücken Sie zuerst die Reset-Taste. Läßt sich die Fehlfunktion auf diese Weise nicht beheben, wenden Sie sich bitte an Ihren Blaupunkt-Fachhändler.

Reset-Taste

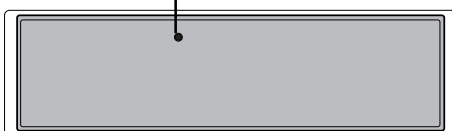

Mask key (Code-Sender)

Wenn Sie den Sicherheitscode an das Gerät übertragen haben, dann müssen Sie ihn erneut übertragen, wenn das Gerät von der Batterie getrennt wurde. Diese Funktion schützt das Gerät vor Diebstahl.

Wird der Sicherheitscode nicht erneut übertragen, öffnet sich - auch bei ausgeschalteter Zündung! - der Monitor wieder.

Achtung!

Verlieren Sie Ihren Mask Key (Code-Sender) nicht!

War Ihr Monitor von der Stromversorgung des Fahrzeugs getrennt und der Sicherheitscode aktiviert, läßt es sich nur mit dem Sicherheitscode des Mask Key (Code-Sender) wieder in Betrieb nehmen. Der Mask Key (Code-Sender) ist also auch nach einem Werkstattaufenthalt erforderlich.

Hinweis

Wenn Sie ein Produkt einsenden, bei dem der Sicherheitscode aktiviert wurde, muß der Mask Key (Code-Sender) der Einsendung unbedingt beiliegen.

Reinigung

Sollte die Frontplatte verschmutzt sein, schalten Sie das Gerät aus und reinigen Sie die Front mit einem trockenen weichen Tuch.

Achtung!

Verwenden Sie keine Verdüner, Alkohol oder andere Lösungsmittel. Diese können die Oberfläche zerstören und Beschriftungen am Gerät auflösen.

Bildschirmhelligkeit bei niedrigen Temperaturen

Wenn die Temperatur des Geräts fällt, wie z. B. im Winter, wird das Flüssigkristall-Display dunkler als sonst. Die normale Helligkeit kehrt zurück, nachdem der Monitor einige Zeit betrieben wurde.

Einlegen und Austauschen der Batterien für die Fernbedienung

Achtung!

Legen Sie die Fernbedienung nicht auf das Armaturenbrett.

Einlegen und Austauschen der Batterien

- 1 Zwei "AAA" Batterien verwenden.
Die Abdeckung schieben, während sie heruntergedrückt wird, um sie, wie dargestellt, abzunehmen.
- 2 Die Batterien mit der richtigen Polarität + und - wie dargestellt, in das Fach einlegen.

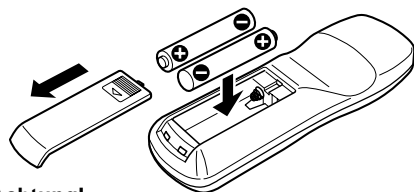

Achtung!

Werfen Sie ausgediente Batterien nicht in die Mülltonne! Bringen Sie sie zu Ihrem Händler oder zu einer Sammelstelle, damit sie einer umweltgerechten Entsorgung zugeführt werden können.

Hinweise

- Die mitgelieferten Batterien sind für die Betriebsprüfung gedacht, deshalb ist es möglich, daß die Lebensdauer sehr kurz ist.
- Läßt die Reichweite der Fernbedienung nach, bei- de Batterien durch Neue ersetzen.

Monitor-Einstellungen

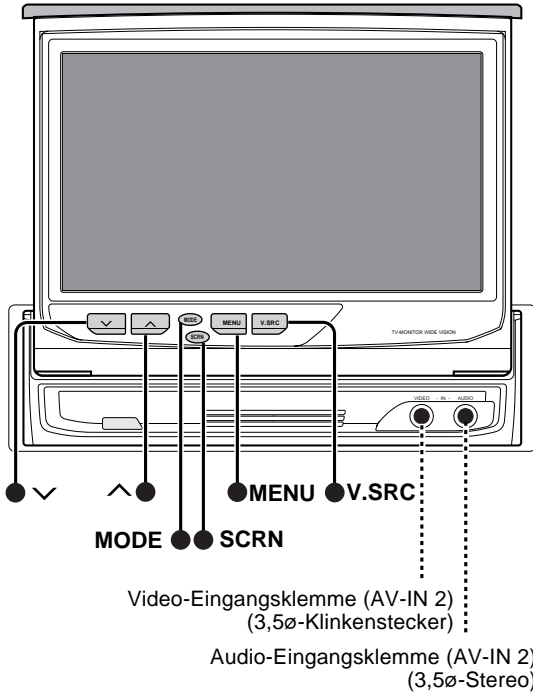
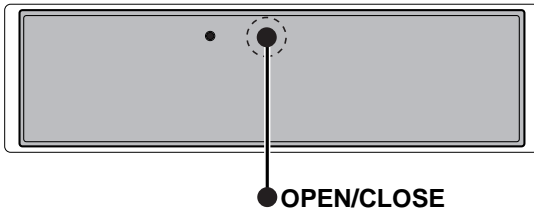

Normal-modus

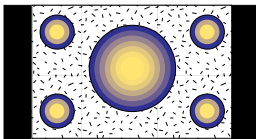

Voll-modus

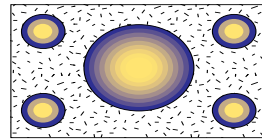

Genau-modus

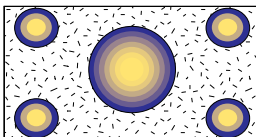

Zoom-modus

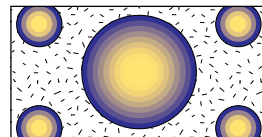

Cinema-modus

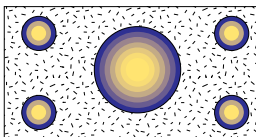

Monitor öffnen

- 1 Die Handbremse des Fahrzeugs anziehen.
- 2 Drücken Sie die OPEN/CLOSE-Taste. Der Monitor wird geöffnet.

Achtung!

Der Schalthebel könnte beim Öffnen des Monitors stören. Wenn dies der Fall ist, bewegen Sie den Schalthebel (dabei sehr vorsichtig vorgehen), bevor der Monitor geöffnet wird. **(Der Monitor wird automatisch eingezogen, wenn er gegen ein Hindernis stößt.)**

Hinweise

- Der Monitor kann nicht geöffnet werden, wenn die Handbremse nichtangezogen ist.
- Die Position, an die sich der Monitor nach dem Einschalten schiebt sowie der Winkel können eingestellt werden (siehe Seite 7).

Monitor schließen

Drücken Sie die OPEN/CLOSE-Taste. Der Monitor wird geschlossen.

Hinweis

- Der Monitor kann erst nach Anziehen der Handbremse geschlossen werden.

Gerät ein-/ausschalten

Drücken Sie die OPEN/CLOSE-Taste mindestens eine Sekunde. Das Gerät schaltet sich aus. Drücken Sie die OPEN/CLOSE-Taste, um das Monitor wieder einzuschalten.

Hinweis

- Der Monitor wird hierbei nicht eingezogen.

Das Monitorbild umschalten

Bei jeder Betätigung der V.SRC-Taste, wird das Monitorbild wie folgt umgeschaltet:

AV IN-Einstellung während "VD" (Seite 9)

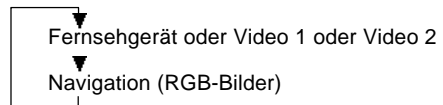

AV IN-Einstellung während "NAV" (Seite 9)

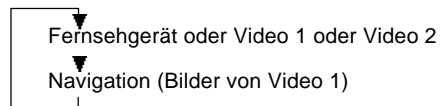

Hinweis

Video 1 wird nicht angewählt, wenn sich der "IN-OUT"-Schalter in der Position "OUT" befindet (Seite 31).

Achtung!

Sie können sich keine Fernsehsendungen oder Videos anschauen, während das Fahrzeug fährt. Parken Sie an einem sicheren Ort und betätigen Sie die Feststellbremse, um sich Fernsehsendungen und Videos anzusehen.

TV-/Video-Bildmodus umschalten

Bei jeder Betätigung der MODE-Taste, wird der Bildmodus zwischen Voll (FULL), Zoom (ZOOM), Genau (JUST), Cinema (CINEMA) und Normal (NORMAL) umgeschaltet.

Monitor-Einstellungen

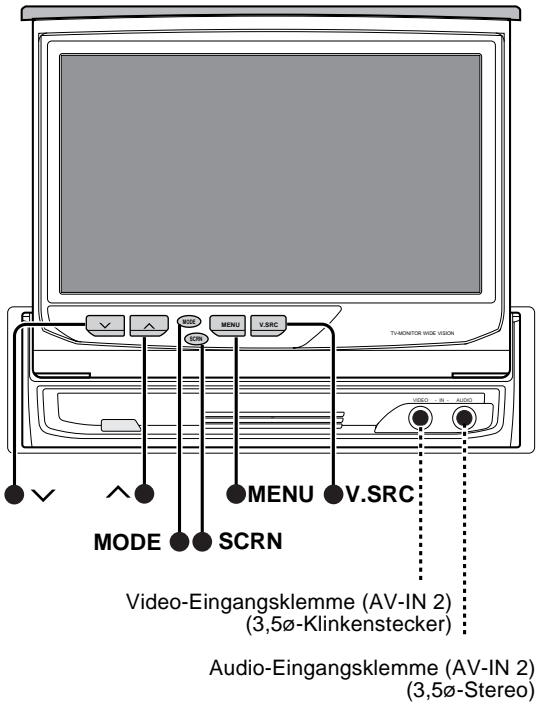

AV-Ausgabebild umschalten

Bei jeder Betätigung der V.SRC-Taste für mindestens eine Sekunde, wird das AV-Ausgabebild wie folgt umgeschaltet:

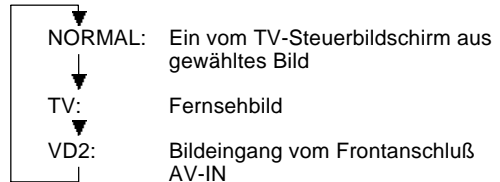

Hinweis

Die Einstellung ist nur möglich, wenn der "IN-OUT"-Schalter auf "OUT" eingestellt ist (Seite 31).

Menü für die Bildschirmeinstellung aufrufen

Drücken Sie die SCRN-Taste, um das Menü für die Bildschirmeinstellung aufzurufen.

Das Monitorbild ausschalten

Drücken Sie die SCRN-Taste mindestens zwei Sekunden, um das Monitorbild auszuschalten.

Hinweis

Das Bild erscheint wieder, wenn eine der SCRN-, MENU-, MODE- oder V.SRC-Tasten gedrückt wird.

Umschalten zum Menü für die Quellenwahl

Drücken Sie die MENU-Taste, das Menü für die Quellenwahl erscheint.

Hintergrund des Bildschirms verändern

Bei jeder Betätigung der MENU-Taste, können Sie den Hintergrund für den Menübildschirm und den Bildschirm für die Quellenwahl aus 5 verschiedenen Mustern auswählen.

Lautstärke einstellen

Wenn der FM-AM TUNER wide vision nicht an dem System angeschlossen ist:

Drücken Sie die **A**-Taste, um die Lautstärke der eingebauten Lautsprecher zu erhöhen.

Drücken Sie die **V**-Taste, um die Lautstärke der eingebauten Lautsprecher zu verringern.

Wenn der FM-AM TUNER wide vision angeschlossen ist:

Drücken Sie die **A**-Taste, um die Lautstärke des FM-AM TUNER wide vision zu erhöhen.

Drücken Sie die **V**-Taste, um die Lautstärke des FM-AM TUNER wide vision zu verringern.

Monitor-Grundeinstellungen

Monitorposition einstellen

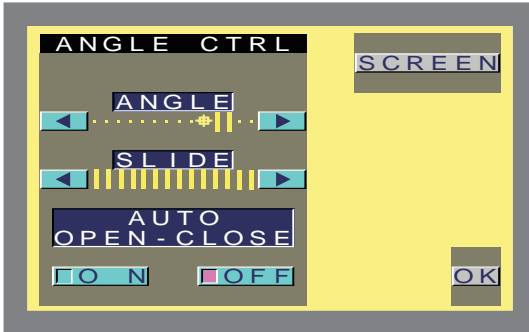

Winkel [ANGLE]

Tippen Sie auf [►], um den Monitor um einen Schritt nach hinten zu neigen.

Tippen Sie auf [◀], um den Monitor um einen Schritt nach vorne zu neigen.

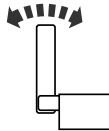

Hinweis

Der Winkel kann in 9 Schritten eingestellt werden.

Schiebeposition [SLIDE]

Tippen Sie auf [►], um den Monitor um einen Schritt nach vorne zu schieben.

Tippen Sie auf [◀], um den Monitor um einen Schritt nach hinten zu schieben.

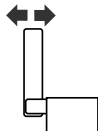

Hinweis

Die Position kann in 3 Schritten eingestellt werden.

Automatisches Öffnen-/Schließen des Monitors [AUTO OPEN-CLOSE]

Tippen Sie auf [ON] oder [OFF], um die Funktion ein- bzw. auszuschalten.

- **ON:** Öffnen und schließen des Monitors durch das Ein-/Ausschalten der Zündung.
- **OFF:** Öffnen und schließen des Monitors mit der OPEN/CLOSE-Taste oder der Fernbedienung.

Hinweis

Wenn der Monitor beim Öffnen den Betrieb des Schalthebels oder anderer Fahrzeugkomponenten beeinträchtigt, "OFF" wählen.

Umschalten zur Einstellung der Bildqualität

Tippen Sie auf [SCREEN]. Das Menü zur Einstellung der Bildqualität erscheint.

Menü für die Grundeinstellung verlassen

Tippen Sie auf [OK].

Bildqualität einstellen

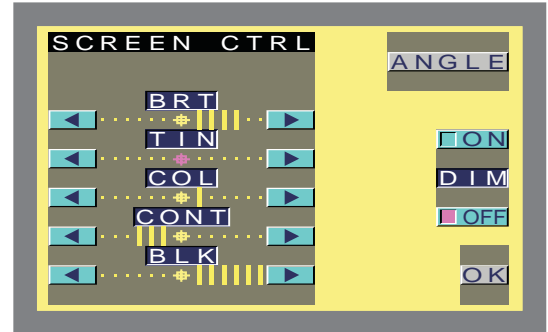

Helligkeit [BRT]

Tippen Sie auf [►] für einen helleren Bildschirm.

Tippen Sie auf [◀] für einen dunkleren Bildschirm.

Rot-/ Grünverhältnis [TIN]

Tippen Sie auf [►] für mehr Grün.

Tippen Sie auf [◀] für mehr Rot.

Farbeinstellung [COL]

Tippen Sie auf [►] für eine intensivere Farbe.

Tippen Sie auf [◀] für eine mattere Farbe.

Kontrast [CONT]

Tippen Sie auf [►] für weniger Kontrast.

Tippen Sie auf [◀] für mehr Kontrast.

Schwarzwert [BLK]

Tippen Sie auf [►] für weniger Schwärze.

Tippen Sie auf [◀] für mehr Schwärze.

Hinweise

- Die Werte für [COL] und [TIN] können nicht für den Navigationsbildschirm und die Grafik-Bildschirme (Audio-Quellensteuerung, usw.) eingestellt werden.
- [TIN] kann nicht bei PAL/SECAM-Betrieb eingestellt werden.
- Die Bildqualität kann für Tag- und Nachtbetrieb getrennt eingestellt werden.

Dimmer-Funktion ein-/ausschalten

Tippen Sie auf [ON] oder [OFF], um die Funktion ein- bzw. auszuschalten.

- **ON:** Scheinwerfer einschalten [ON], und auf den Nachtsichtbildschirm umschalten.
- **OFF:** Den eingeschalteten Nachtsichtbildschirm beibehalten.

Hinweis

Bei der Einstellung von Nachtbetrieb-Bildqualität, diese Funktion und die Scheinwerfer einschalten [ON].

Umschalten zur Einstellung der Monitorposition

Tippen Sie auf [ANGLE]. Das Menü zur Einstellung der Monitorposition erscheint.

Menü für die Grundeinstellung verlassen

Tippen Sie auf [OK].

System-Einstellungen

Menübildschirm

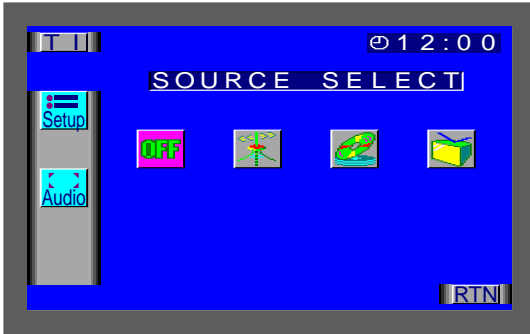

Quellenwahl-Menü aufrufen

- 1 Drücken Sie die MENU-Taste. Das zuletzt eingestellte Menü erscheint.
- 2 Tippen Sie auf [MENU], um das Quellenwahl-Menü aufzurufen.

Setup-Menü aufrufen

Tippen Sie auf [Setup], um in das Setup-Menü zu gelangen.

Audio-Setup-Menü aufrufen

(nur in Verbindung mit dem FM-AM TUNER wide vision möglich)

Tippen Sie auf [Audio], um in das Menü Audio-Setup zu gelangen (Seite 14).

Verfügbare Quellen aufrufen

Die Quellenumschaltung erfolgt durch das Antippen des entsprechenden Symbols auf dem Monitor.

Folgende Quellen sind möglich:



Tippen Sie auf dieses Symbol, um das Tuner-Menü aufzurufen (Seite 18).



Tippen Sie auf dieses Symbol, um das CD-Wechsler-Menü aufzurufen (Seite 22).



Tippen Sie auf dieses Symbol, um das TV-Menü aufzurufen (Seite 15).



Tippen Sie auf dieses Symbol, um den Standby-Modus aufzurufen.

Die Markierung für die gegenwärtig angewählte Quelle wird in Hellrosa angezeigt.

Hinweis

Das Tuner- und CD-Wechsler-Menü können nur aufgerufen werden, wenn die entsprechenden Geräte angeschlossen sind.

Quellenwahl-Menü verlassen

Tippen Sie auf [RTN], um das Quellenwahl-Menü zu verlassen.

Grund-Einstellungen

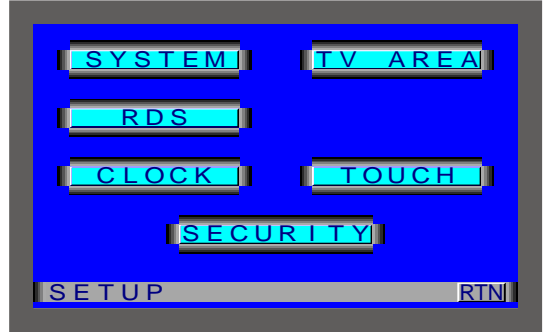

System-Menü aufrufen

Tippen Sie auf [SYSTEM], um in das Menü für die Systemeinstellungen zu gelangen.

TV-Menü aufrufen

Tippen Sie auf [TV AREA], um das Menü für die TV-Einstellungen aufzurufen (Seite 10).

RDS-Menü aufrufen

Tippen Sie auf [RDS], um das Menü für die RDS-Einstellungen aufzurufen (Seite 12).

Uhr-Menü aufrufen

Tippen Sie auf [CLOCK], um das Menü für die Uhr-Einstellungen aufzurufen (Seite 10).

Tastenfeld-Menü aufrufen

Tippen Sie auf [TOUCH], um das Menü für die Tastenfeld-Einstellungen (Seite 12).

Code-Menü aufrufen

Tippen Sie mindestens zwei Sekunden auf [SECURITY], um das Code-Menü aufzurufen (Seite 11).

Grundmenü verlassen

Tippen Sie auf [RTN], um das Grundmenü zu verlassen.

System-Einstellungen

System-Setup-Funktionen-1

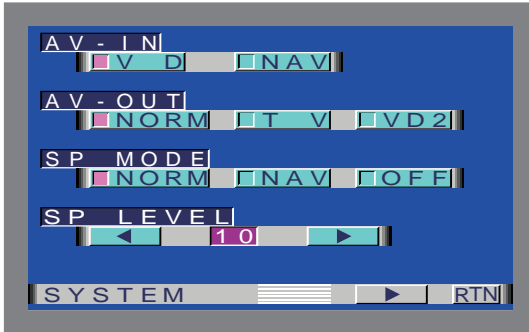

AV-Eingang einstellen [AV-IN]

Tippen Sie auf [VD] oder [NAV], um die Eingangseinstellung des AV IN 1-Anschlusses zwischen Video- und Navigationsmodus umzuschalten.

- **V D**: Videomodus einstellen
- **NAV**: Navigationsmodus einstellen

Hinweise

- Es wird nichts angezeigt, wenn der "IN-OUT"-Schalter des Gerätes auf "OUT" eingestellt ist (Seite 31).
- Falls eine Navigationseinheit an AV IN angeschlossen ist, sicherstellen, dass sie auf [NAV] eingestellt ist.

AV-Ausgang einstellen [AV-OUT]

Tippen Sie auf [NORM], [TV] oder [VD2]. Das Bild des AV-Ausgangsanschlusses wird wie folgt umgeschaltet:

- **NORM**: Ein vom TV-Steuerbildschirm ausgewähltes Bild
- **T V**: Fernsehbild
- **VD2**: Bildeingang vom Front-AV-IN-Anschluß

Hinweis

Der Menüpunkt wird nicht angezeigt, wenn der "IN-OUT"-Schalter des Gerätes auf "IN" eingestellt ist (Seite 31).

Modi des eingebauten Lautsprechers einstellen [SP MODE]

- **NORM**: Ton bei Monitorbild
- **NAV**: Ton bei Navigation
- **OFF**: Schalten Sie die eingebauten Lautsprecher aus

Pegel des eingebauten Lautsprechers einstellen [SP LEVEL]

Tippen Sie auf [►], um die Lautstärke zu erhöhen.
Tippen Sie auf [◀], um die Lautstärke zu verringern.
Der Menüpunkt wird nicht angezeigt, wenn der "SP MODE" auf "OFF" eingestellt ist.

System-Setup-Funktionen-2 aufrufen

Tippen Sie auf [►], um das Menü System-Setup-Funktionen-2 aufzurufen.

Menü beenden

Tippen Sie auf [RTN], um zum System-Setup-Menü zurückzukehren.

System-Setup-Funktionen-2

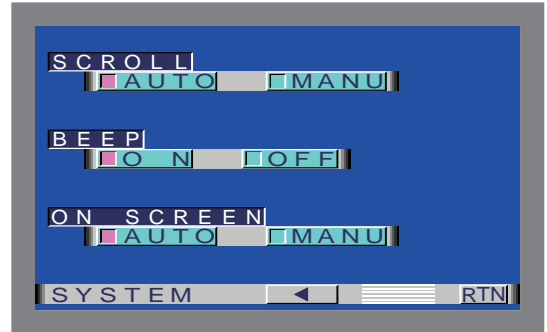

Automatische Display-Durchlauffunktion einstellen [SCROLL]

Diese Funktion ermöglicht den Textdurchlauf und die Anzeige des gesamten Textes. Es ist möglich, zwischen dem manuellen und dem automatischen Durchlauf umzuschalten.

Tippen Sie auf [AUTO] oder [MANU], um zwischen der automatischen und manuellen Durchlauffunktion umzuschalten.

- **AUTO**: Automatischer Durchlauf
- **MANU**: Manueller Durchlauf

Tastensensorton einstellen [BEEP]

Tippen Sie auf [ON] oder [OFF], um die Funktion ein- und auszuschalten.

- **ON**: Tastensensorton ist eingeschaltet
- **OFF**: Tastensensorton ist ausgeschaltet

Bildschirmanzeige-Funktion einstellen [ON SCREEN]

Tippen Sie auf [AUTO] oder [MANU], um die Funktion zwischen automatisch und manuell umzuschalten.

- **AUTO**: Wenn eine Taste an der Haupteinheit oder Fernbedienung gedrückt oder der CD-Titel geändert wird, wird die Audioquellen-Steuerinformation vorübergehend auf dem Bild eingeblendet.
- **MANU**: Wenn die untere Bildschirmmitte berührt wird, während ein TV-/Videobild angezeigt wird, wird die Audioquellen-Steuerinformation vorübergehend im Bild eingeblendet.

System-Setup-Funktionen-1 aufrufen

Tippen Sie auf [◀], um zum Menü System-Setup-Funktionen-1 zurückzukehren.

Menü beenden

Tippen Sie auf [RTN], um zum System-Setup-Menü zurückzukehren.

System-Einstellungen

TV-Bereich



Bandauswahl

Tippen Sie auf [TV 1] oder [TV 2]. Der Fernsehbereich wird zwischen TV 1 und TV 2 umgeschaltet.

Fernsehbereich auswählen

Wählen Sie den Bereich für Bildübertragung aus.

Tippen Sie auf [1] - [6], um die Kanaleinstellung für Ihr Land wie folgt einzustellen:

■ 1 (A1)	Deutschland Island Portugal Niederlande Belgien Schweiz Österreich Schweden Norwegen Dänemark Finnland Jugoslawien Spanien	PAL-B/G
■ 2 (A2)	Italien Albanien	
■ 3 (A3)	Großbritannien Irland	PAL-I
■ 4 (A4)	Frankreich	SECAM-L
■ 5 (A5)	Rußland Polen Ungarn Tschechische Republik Slowakische Republik Bulgarien Rumänien	SECAM-D/K
■ 6 (A6)	Griechenland	SECAM-B/G

TV-Bereich-Einstell-Menü verlassen

Tippen Sie auf [RTN], um das Menü zu verlassen.

Uhr

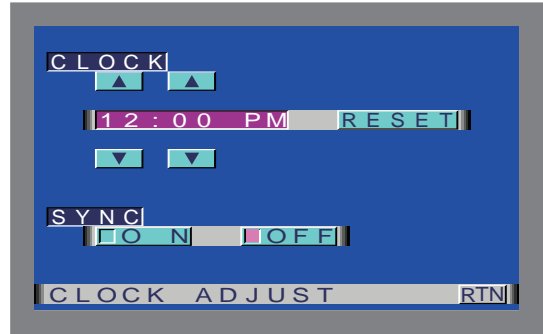

Automatische Zeiteinstellung ein-/aus-schalten [SYNC]

Die automatische Zeitkorrektur-Funktion ermöglicht das selbsttätige Einstellen der Uhrzeit mit Hilfe der RDS-Zeitsignale eines RDS-Senders. Dazu ist ein mehrminütiger Empfang des RDS-Codes nötig. Haben Sie die automatische Zeitkorrektur abgeschaltet, läßt sich die Uhrzeit auch manuell einstellen.

Tippen Sie auf [ON] oder [OFF], um die Funktion ein- oder auszuschalten.

■ **ON:** Stimmen Sie für 3 oder 4 Minuten einen RDS-Sender ab. Es wird automatisch die aktuelle Ortszeit eingestellt.

■ **OFF:** Manuelle Einstellung.

Hinweis

Zeigt das Gerät nicht die richtige Uhrzeit an, kann es sein, daß der gewählte RDS-Sender kein Zeitsignal ausstrahlt. Wählen Sie in diesem Fall einen anderen RDS-Sender.

Uhrzeit manuell stellen [CLOCK]

Tippen Sie auf [▲], um die Stunden vorzustellen.

Tippen Sie auf [▲], um die Minuten vorzustellen.

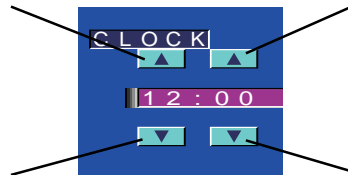

Tippen Sie auf [▼], um die Stunden zurückzustellen.

Tippen Sie auf [▼], um die Minuten zurückzustellen.

Minuten auf "00" einstellen:

Tippen Sie auf [RESET], um die Minuten auf "00" zu stellen.

Hinweise

- Wird [RESET] berührt, während die Minute unter "30" ist, wird abgerundet und ist die Minute "30" oder mehr, wird aufgerundet.
- Es wird nichts angezeigt, wenn "SYNC" auf "ON" eingestellt ist.

Uhr-Einstell-Menü verlassen

Tippen Sie auf [RTN], um das Menü zu verlassen.

System-Einstellungen

Sicherheits-Code

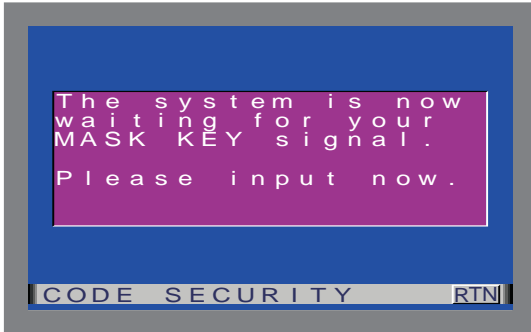

Mask Key (Code-Sender)

Haben Sie den Sicherheitscode an das Gerät übertragen, muß es nach der Unterbrechung der Betriebsspannung erneut übertragen werden.

Erster Einsatz des Gerätes:

Wird diese Prozedur nicht ausgeführt, öffnet sich - auch bei ausgeschalteter Zündung! - der Monitor wieder.

- 1 Halten Sie die Sendetaste auf dem Mask Key (Code-Sender) so lange gedrückt, bis die Pegel-Anzeige für die halb ausgeführte Übertragung im Display leuchtet. "System now checking for valid signal code" wird angezeigt.

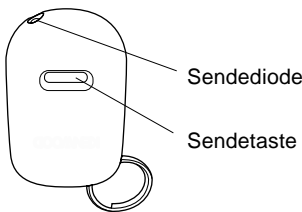

Hinweis

- Den Mask Key (Code-Sender) nah an den Infrarotempfänger halten, wenn Sie den Sicherheitscode übertragen.
- Wenn der Sicherheitscode nicht korrekt empfangen wird, zeigt das Display "Code rejected. Please check Mask Key" an. In diesem Fall den Vorgang unter Schritt 1 wiederholen.

- 2 Halten Sie den Mask Key (Code-Sender) so lange gedrückt, bis die Pegel-Anzeige für vollständige Übertragung auf dem Display leuchtet. "Code APPROVED" erscheint auf dem Display, und die Sicherheitscode-Funktion wird eingeschaltet.

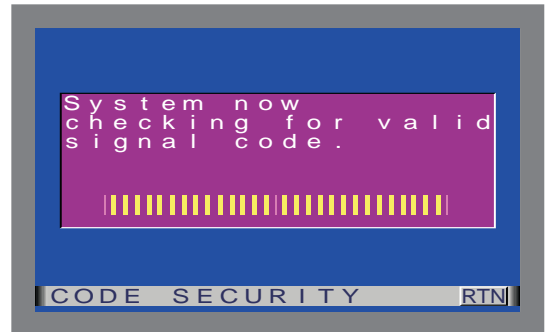

Wenn Sie die RESET-Taste drücken oder die Batterie herausnehmen:

Wenn Sie das Gerät zum ersten Mal wieder einschalten, erscheint "The system is now waiting for your MASK KEY signal. Please input now." auf dem Display, und zeigt dadurch an, daß der Einstellmodus aktiviert wurde. Wiederholen Sie die oben stehenden Schritte 1 und 2, und übertragen Sie das Signal.

Sie können den Gerätebetrieb erneut starten, wenn "Code APPROVED" auf dem Display erscheint.

Menü für den Sicherheitscode beenden

Tippen Sie auf [RTN], um zum Setup-Grundmenü zurückzukehren.

System-Einstellungen

Tastenfeld-Einstellbildschirm

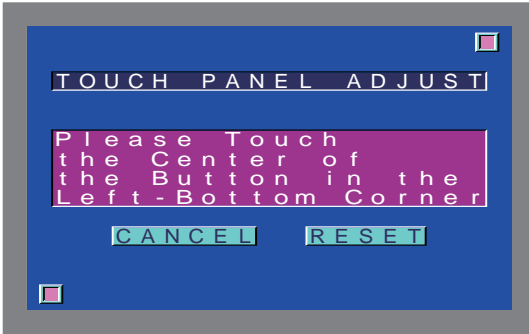

Berührungsposition einstellen

Genau die Markierungen unten links und oben rechts den Meldungsanleitungen folgend berühren.

- 1 Berühren Sie das Feld unten links auf dem Display. Das Feld verschwindet.
2. Jetzt das Feld oben rechts berühren. Die Einstellung wird abgeschlossen und der System-Setup-Menübildschirm erscheint wieder.

Hinweis

- Wenn [CANCEL] gedrückt wird, ohne daß Sie die Taste links unten tippen, wird die Einstellung aufgehoben und der Bildschirm, der vor der Umschaltung zum System-Einrichtmenü eingestellt war, erscheint wieder.
- Wenn [CANCEL] nach der Berührung der unteren linken Taste berührt wird, erscheint die Taste links unten wieder.
- Wenn [RESET] berührt wird, werden die Einstellungen auf die Werkseinstellungen rückgesetzt und der Systemeinstellungsbildschirm erscheint wieder.

RDS-Einstellbildschirm

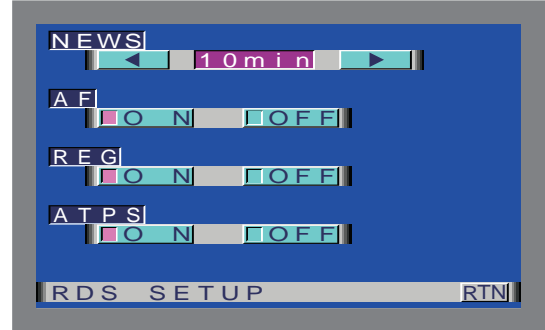

RDS (Radio Data System)

RDS ist ein Service der Rundfunkanstalten, der zusätzlich zum Radioprogramm weitere digitale Daten übermittelt. So zeigt der Tuner bei RDS-Sendern neben der Frequenz (z. B. 99,2 MHz) auch den Sendernamen (z. B. "WDR 2") an.

RDS-Sender (Radio Daten System) übertragen neben dem Radioprogramm auch alternative Frequenzdaten für denselben Sender. Wenn Sie lange Strecken fahren, schaltet das Gerät automatisch auf die Frequenz um, mit der sich der eingestellte Sender am besten empfangen läßt. Da die Sendeanstalten alle AF-Frequenzen ihrer ausgestrahlten Programme ins RDS-Signal einbinden, kann der Tuner bei Senderwechsel stets auf diejenige Frequenz des gewählten RDS-Senders zurückgreifen, die bestmöglichen Empfang garantiert. Selbstverständlich aktualisiert das Gerät die Frequenzen der gespeicherten Stationen.

EON (Enhanced Other Network)

Nicht alle Stationen einer Senderkette übertragen Verkehrsinformationen. Die EON-Funktion ermöglicht es aber, daß Sie auch beim Hören eines Senders ohne Verkehrsfunk (z. B. NDR 3) die Verkehrsinformationen eines Verkehrsfunksenders der gleichen Senderkette (z. B. NDR 2) hören können. Der RDS-Tuner schaltet automatisch um.

Alarm

Wird von einem RDS-Sender eine Katastrophenwarnung oder überaus wichtige Meldung ausgestrahlt, unterbricht das Autoradio automatisch den Betrieb und schaltet auf Empfang.

Automatische Nachrichteneinblendung mit Timeout-Funktion [NEWS]

Die automatische Nachrichteneinblend-Funktion ermöglicht eine gezielte Unterbrechung der gewählten Signalquelle oder einer EON-Radiostation, sobald der Verkehrsfunksender Nachrichten ausstrahlt. Zudem erlaubt eine Zeitautomatik die Festlegung eines Intervalls von 10 - 90 Min., indem keine Nachrichten das eingestellte Programm unterbrechen. Die PTY-News Timeout-Funktion wird automatisch mit Einschalten der Nachrichteneinblendung aktiviert.

System-Einstellungen

Funktionseinstellung ändern:

[◀] oder [▶] wiederholt tippen, bis die gewünschte Einstellung erscheint.

Tippen Sie auf [▶], um das Intervall zu erhöhen und auf [◀] tippen, um es zu verringern.

OFF ÷ 00 Min. ÷ 10 Min. ÷ 20 Min. ÷ 30 Min. ÷ 40 Min. ÷ 50 Min. ÷ 60 Min. ÷ 70 Min. ÷ 80 Min. ÷ 90 Min

(Min. = Minuten)

Wenn Sie den Nachrichtenunterbrechungs-"Timeout"-Intervall auswählen, wird die Nachrichtenfunktion eingeschaltet und die NEWS-Anzeige erscheint.

Wenn eine Nachrichteneinblendung empfangen wird, ändert sich die Farbe der NEWS-Anzeige von Schwarz zu Pink und der Empfang beginnt mit der voreingestellten Lautstärke.

Hinweise

- Haben Sie beispielsweise ein Zeitintervall von 20 Minuten eingestellt, sperrt die "PTY News Timeout"-Funktion die Nachrichteneinblendung für 20 Minuten nach dem Empfang der ersten Nachrichtensendung.
Wurde jedoch die werkseitige Einstellung "OFF" beibehalten, unterbricht das Gerät das Musikprogramm, sobald Nachrichten gesendet werden.
- Diese Funktion steht nur dann zur Verfügung, wenn der gewünschte Sender PTY-Signale für Nachrichtenmeldungen ausstrahlt oder zu einem EON-Netz gehört, das PTY-Signale sendet.

Alternativ-Frequenz [AF]

Bei schlechtem Empfang wird automatisch auf eine andere Frequenz umgeschaltet, die dasselbe Programm in demselben RDS-Netzwerk mit einem besseren Empfang überträgt.

Die AF-Anzeige erscheint, wenn die AF-Funktion eingeschaltet wird.

Ein- und Ausschalten der Alternativfrequenz-Funktion:

Tippen Sie auf [ON] oder [OFF], um die Funktion ein- oder auszuschalten.

■ **ON:** AF-Funktion ist eingeschaltet.

■ **OFF:** AF-Funktion ist ausgeschaltet.

Wenn das RDS-System nicht auf Anhieb eine stärker einfallende Station des empfangenen Programms findet, durchsucht es das Frequenzband zunächst mehrere Male und unterbricht schließlich den Empfang. Schalten Sie in diesem Fall die AF-Funktion ab.

Regional-Funktion [REG]

Sie können wählen, ob Sie die RDS-Kanäle, die mit der AF-Funktion für ein bestimmtes Netzwerk empfangen werden, auf eine Region beschränken wollen oder nicht. Wenn die Region-Beschränkungsfunktion eingeschaltet ist, wird die Region beschränkt und die REG-Anzeige erscheint.

Ein- und Ausschalten der Regional-Funktion:

Tippen Sie auf [ON] oder [OFF], um die Funktion ein- oder auszuschalten.

■ **ON:** Die Regionalsperrfunktion ist eingeschaltet.

■ **OFF:** Die Regionalsperrfunktion ist ausgeschaltet.

Hinweis

Gelegentlich ergeben sich Abweichungen, da lokale Sender zu bestimmten Zeiten regionale Programme ausstrahlen oder unterschiedliche Programm-Service-Bezeichnungen verwenden.

Automatischer Verkehrsfunk-Sendersuchlauf [ATPS]

Verschlechtert sich der Rundfunkempfang und Sie haben die TI-Funktion eingeschaltet, dann sucht der Tuner automatisch einen anderen, besser zu empfangenden Verkehrsfunksender. Bei Neuinstallation des Geräts ist die Funktion aktiviert.

Tippen Sie auf [ON] oder [OFF], um die Funktion ein- oder auszuschalten.

■ **ON:** AF-Funktion ist eingeschaltet.

■ **OFF:** AF-Funktion ist ausgeschaltet.

RDS-Menübildschirm verlassen

Tippen Sie auf [RTN], um zum Setup-Menübildschirm zurückzukehren.

Audio-Menü

Audio-Menü-1

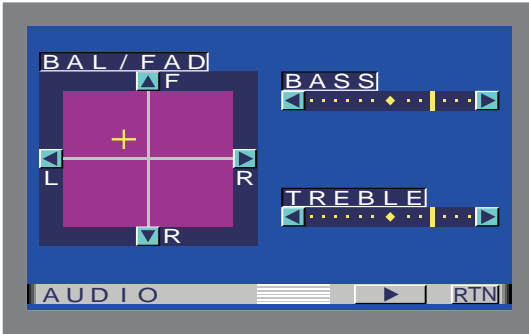

Balance- und Überblendpegel einstellen [BAL/FAD]

Bei jeder Betätigung von [◀](L), wird der Ton im linken Kanal verstärkt.

Bei jeder Betätigung von [▶](R), wird der Ton im rechten Kanal verstärkt.

Bei jeder Betätigung von [▲](F), wird der Ton in den Frontlautsprechern verstärkt.

Bei jeder Betätigung von [▼](R), wird der Ton in den Hecklautsprechern verstärkt.

Tiefenpegel einstellen [BASS]

Bei jeder Betätigung von [▶], wird der Tiefenpegel erhöht.

Bei jeder Betätigung von [◀], wird der Tiefenpegel verringert.

Höhenpegel einstellen [TREBLE]

Bei jeder Betätigung von [▶], wird der Höhenpegel erhöht.

Bei jeder Betätigung von [◀], wird der Höhenpegel verringert.

Audio-Menü-2 aufrufen

Tippen Sie auf [▶], um den Audio-Menü-2 aufzurufen.

Audio-Menü-2

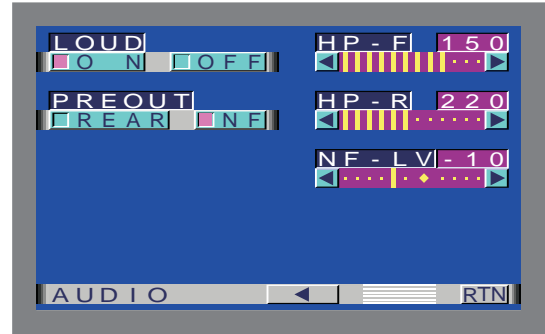

Loudness ein-/ausschalten [LOUD]

Diese Funktion verstärkt niedrige und hohe Töne, wenn die Lautstärke verringert wird.

Die LOUD-Anzeige wird auf dem Quellen-Steuerbildschirm angezeigt, wenn die Loudnessfunktion aktiviert ist.

Tippen Sie auf [ON] oder [OFF], um die Funktion ein- oder auszuschalten.

■ ON: Die Loudness-Funktion ist eingeschaltet

■ OFF: Die Loudness-Funktion ist ausgeschaltet

Einstellung des Vorverstärker-Ausganges [PREOUT]

Tippen Sie auf [REAR] oder [NF], um den non-fading Vorverstärker-Ausgang und hinteren Vorverstärker-Ausgang umzuschalten.

■ REAR: Stellen Sie den hinteren Vorverstärker-Ausgang ein.

■ NF: Stellen Sie den non-fading Vorverstärker-Ausgang ein.

Hochpaßfilter für den vorderen und hinteren Ausgang einstellen [HP-F] [HP-R]

Jedesmal, wenn [◀] oder [▶] berührt wird, können Sie die abzuschaltende Frequenz wie folgt auswählen:

OFF ÷ 40 Hz ÷ 60 Hz ÷ 80 Hz ÷ 100 Hz ÷
220 Hz ÷ 180 Hz ÷ 150 Hz ÷ 120 Hz ÷

Überblend-unabhängigen Voraus-Pegel einstellen [NF-LV]

Bei jeder Betätigung von [▶], wird der Überblend-unabhängige Tonpegel erhöht.

Bei jeder Betätigung von [◀], wird der Überblend-unabhängige Tonpegel verringert.

Zum Audio-Menü-1 zurückkehren

Tippen Sie auf [◀], um zum Audio-Menü-1 zurückzukehren.

Audio-Menü beenden

Tippen Sie auf [RTN], um zum Menübildschirm zurückzukehren.

TV-Menü

TV-Menü-1

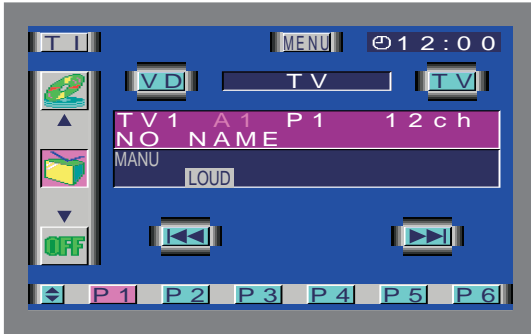

Bandauswahl

Tippen Sie auf [TV], um das Band auszuwählen.

Bei jeder Betätigung von [TV], wird das Band zwischen TV 1 und TV 2 umgeschaltet.

Videoeingänge auswählen

Bei jeder Betätigung von [VD], wird der Videoeingang zwischen Video 1 und Video 2 umgeschaltet.

Hinweis

Video 1 wird nicht angewählt, wenn sich der "IN-OUT"-Schalter in der Position "OUT" befindet (Seite 32).

Kanäle auswählen

Automatische Suchlauf-Abstimmung (AUTO1)

Tippen Sie auf [►►], um höhere Kanäle zu suchen.

Tippen Sie auf [◀◀], um niedrigere Kanäle zu suchen.

Vorwahl-Sendersuchlauf-Abstimmung (AUTO2)

Tippen Sie auf [►►], um zum nächsten Vorwahl-Sender zu springen (d. h. der Sender mit der nächsthöheren Nummer).

Tippen Sie auf [◀◀], um zum letzten Vorwahl-Sender zu springen (d. h. der Sender mit der nächstniedrigeren Nummer).

Manuelle Abstimmung (MANU)

Tippen Sie auf [►►], um den Kanal um einen Schritt zu erhöhen.

Tippen Sie auf [◀◀], um den Kanal um einen Schritt zu verringern.

Sender-Vorwahl-Speicher

Speichern Sie den Kanal des Senders, den Sie gegenwärtig abgestimmt haben. Sie können dann den Sender durch Betätigung einer Taste aufrufen.

- 1 Wählen Sie den Frequenzbereich/Sender, den Sie speichern wollen.
- 2 Halten Sie die Vorwahl-Sendernummer [P1] - [P6], unter der Sie den Sender speichern wollen, für mindestens zwei Sekunden gedrückt.

Hinweis

Sie können jeweils 6 Sender im TV1- und TV2-Frequenzbereich speichern.

Vorwahl-Sender aufrufen

Tippen Sie die Vorwahl-Sendernummer [P1] - [P6] für die Anwahl des gewünschten Senders. Die Nummer des aufgerufenen Senders wird angezeigt.

TV-Menü-2 aufrufen

Tippen Sie auf [◆], um auf das TV-Menü-2 umzuschalten.

Nächstes Quellen-Menü aufrufen

Tippen Sie auf die Markierung unter dem Symbol ▼, um das nächste Quellen-Menü aufzurufen.

Vorheriges Quellen-Menü aufrufen

Tippen Sie auf die Markierung über dem Symbol ▲, um das vorherige Quellen-Menü aufzurufen.

TV-Menü verlassen

Tippen Sie auf [MENU], um das TV-Menü zu verlassen.

TV-Menü

TV-Menü-2

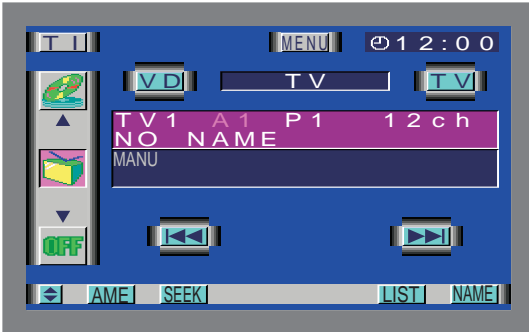

Automatische Speichereingabe

Sie können automatisch alle empfangbaren Kanäle im gegenwärtig eingestellten Frequenzbereich speichern und sie später durch Betätigung einer Taste aufrufen. Diese Funktion ist dann sinnvoll, wenn Sie reisen und nicht wissen, welche Sender empfangen werden können. Bis zu 6 Sender können auf diese Weise gespeichert werden.

- 1 Wählen Sie den Frequenzbereich für die automatische Speichereingabe.
- 2 Tippen Sie auf [AME].
[►►] und [◀◀] blinken.
- 3 Tippen Sie auf [►►] oder [◀◀], um die automatische Speichereingabe zu starten.
Die Vorwahl-Sendernummern [P 1] - [P 6] werden nacheinander angezeigt.

Wenn alle Sender eines bestimmten Frequenzbereichs im Vorwahl-Speicher gespeichert wurden oder wenn kein Vorwahl-Speicherplatz mehr zur Verfügung steht, wird die automatische Speichereingabe beendet. Der Tuner spielt dann den zuletzt empfangenen Sender.

Abstimm-Modus auswählen

Sie können aus drei Abstimm-Modi wählen: automatischer Suchlauf, Vorwahl-Sendersuchlauf und manuelle Abstimmung. Die "AUTO1"-Anzeige erscheint, wenn die automatische Suchlauf-Abstimmung angewählt ist und die "AUTO2"-Anzeige erscheint, wenn die Vorwahl-Sendersuchlauf-Abstimmung angewählt ist.

Bei jeder Betätigung von [SEEK], wird der Modus wie folgt umgeschaltet:

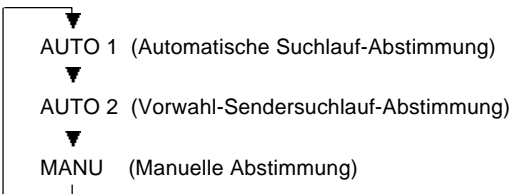

TV-Verzeichnis-Menü aufrufen

Tippen Sie auf [LIST], um das TV-Verzeichnis-Menü aufzurufen.

TV-Namen-Menü aufrufen

Tippen Sie auf [NAME], um das TV-Namen-Menü einzustellen (Seite 25).

Hinweis

Der Betrieb ist nicht möglich, solange die Feststellbremse nicht angezogen ist.

Zum TV-Menü-1 zurückkehren

Tippen Sie auf [◀], um zum TV-Menü-1 zurückzukehren.

TV-Verzeichnis-Bildschirm

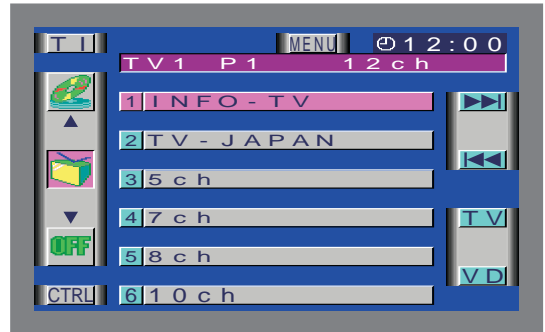

Frequenzbereich-Verzeichnis auswählen

Bei jeder Betätigung von [TV], wird das Verzeichnis zwischen TV1 und TV2 umgeschaltet.

Sender-Auswahl

Tippen Sie für den gewünschten Sender, die Sender-Nummer oder den Sender-Namen in der Liste. Die Nummer des aufgerufenen Senders wird angezeigt.

Zum Quellen-Menü zurückkehren

Tippen Sie auf [CTRL], um zum Quellen-Menü zurückzukehren.

TV-Menü

Kanal auf dem TV-Bildschirm auswählen

Tippen Sie die obere Mitte, um zwischen den Frequenzbereichen TV1 und TV2 umzuschalten.

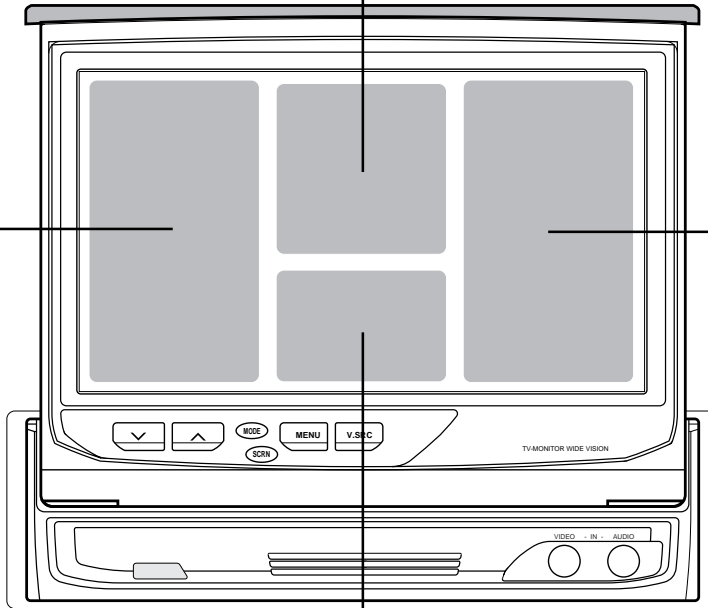

Tippen Sie den linken Teil, um einen niedrigeren Kanal einzustellen.

Tippen Sie den rechten Teil, um einen höheren Kanal einzustellen.

Wenn der untere mittlere Bildschirmabschnitt gedrückt wird, während ein TV-/Videobild angezeigt wird, werden die Audio-Quelle, Bildeinstellungen, Video-Ausgabeeinstellungen, usw. im Bild eingeblendet (Bildschirmanzeige). Das Display wird ausgeschaltet, wenn der untere mittlere Bildschirmabschnitt erneut gedrückt wird.

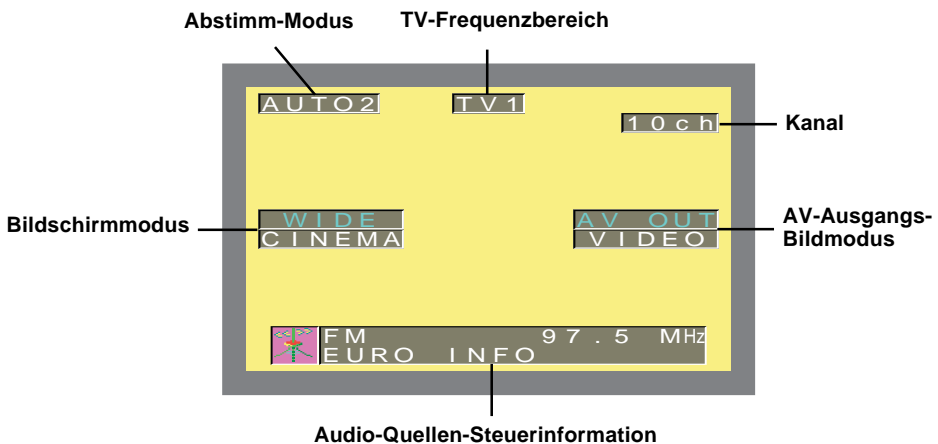

UKW/AM Tuner-Menü

Tuner-Menü-1

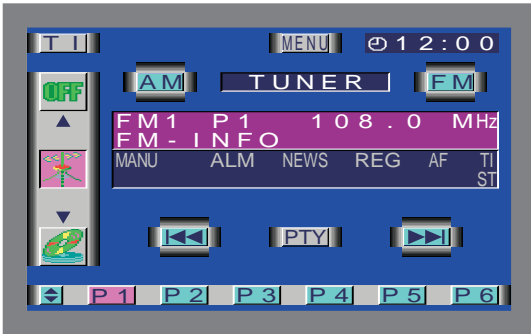

Bandauswahl

Entweder auf [FM] oder [AM] tippen, um das Band auszuwählen. Jedesmal, wenn Sie auf [FM] tippen, schaltet das Band zwischen FM1, FM2 und FM3 um.

Tippen Sie auf [AM] tippen, um das AM- und LW-Band auszuwählen.

Abstimmen

Automatische Suchlauf-Abstimmung (AUTO1)

Tippen Sie auf [►►], um höhere Frequenzen zu suchen.

Tippen Sie auf [◀◀], um niedrigere Frequenzen zu suchen.

Festsender-Suchlauf-Abstimmung (AUTO2)

Tippen Sie auf [►►], um zum nächsten Festsender zu gelangen (z. B. den mit der nächsthöheren Nummer) oder auf [◀◀], um zum letzten Festsender zu gelangen (z. B. den mit der nächstniedrigeren Nummer).

Manuelle Abstimmung (MANU)

Tippen Sie auf [►►], um die Frequenz um einen Schritt zu erhöhen.

Tippen Sie auf [◀◀], um die Frequenz um einen Schritt zu verringern.

Hinweis

Die ST-Anzeige wird angezeigt, wenn ein Stereosender empfangen wird.

Festsender-Speicher

Einmal gespeichert, lassen sich Ihre Lieblingssender jederzeit per Tastendruck aufrufen.

- 1 Wählen Sie das Band/den Sender aus, das/den Sie speichern möchten.
- 2 Die Festsender-Nummer [1] - [6], die Sie für den Sender verwenden wollen, zwei Sekunden oder länger gedrückt halten.

Hinweis

Sie können auf dem FM1-, FM2-, FM3- und AM (MW und LW)-Band 6 Sender speichern.

Ein Festsender wieder aufrufen

Die Festsender-Nummer [1] - [6] für den gewünschten Sender berühren. Die Nummer des wiederaufgerufenen Senders wird angezeigt.

Zum PTY-Menü umschalten

Tippen Sie auf [PTY], um das PTY-Menü aufzurufen (Seite 21).

Zum Tuner-Menü-2 umschalten

Tippen Sie auf [◆], um das Tuner-Menü-2 aufzurufen.

Nächstes Quellen-Menü aufrufen

Tippen Sie auf die Markierung unter dem Symbol ▼, um das nächste Quellen-Menü aufzurufen.

Vorheriges Quellen-Menü aufrufen

Tippen Sie auf die Markierung über dem Symbol ▲, um das vorherige Quellen-Menü aufzurufen.

Menübildschirm umschalten

Tippen Sie auf [MENU], um den Menübildschirm umzuschalten.

UKW/AM Tuner-Menü

Tuner-Menü-2



Automatische Speichereingabe

Sie können alle empfangbaren Frequenzen im gegenwärtigen Frequenzbereich automatisch speichern und sie später durch Betätigung einer Taste aufrufen. Diese Funktion ist dann besonders sinnvoll, wenn sie reisen und nicht wissen, welche Sender empfangen werden können. Bis zu 6 Frequenzen können auf diese Weise gespeichert werden.

- 1 Wählen Sie den Frequenzbereich für die automatische Speichereingabe aus.
- 2 Tippen Sie auf [AME].
[►►] und [◀◀] blinken.
- 3 Tippen Sie auf [►►] oder [◀◀], um die automatische Speichereingabe zu starten.
Die Vorwahl-Sendernummern [P 1] - [P 6] werden nacheinander angezeigt.

Wenn alle Sender eines bestimmten Frequenzbereiches im Vorwahl-Speicher gespeichert wurden oder wenn kein Vorwahl-Speicherplatz mehr zur Verfügung steht, wird die automatische Speichereingabe beendet. Der Tuner spielt dann den zuletzt empfangenen Sender.

Hinweise

- Ist die AF-Funktion eingeschaltet, während gerade der automatische Senderspeicher tätig ist, werden nur die RDS-Sender (d. h. Sender, die ein RDS-Signal ausstrahlen) gespeichert. RDS-Sender, die bereits im Band FM1 programmiert sind, lassen sich nicht nochmals unter FM2 oder FM3 speichern.
- Ist der Lokalsender-Suchlauf eingeschaltet, während der automatische Senderspeicher arbeitet, werden keine schwach einfallenden Sender gespeichert.
- Haben Sie zusätzlich die Senderkennung für Verkehrsdurchsagen aktiviert, werden nur die Frequenzen der Lokalsender mit Verkehrsmeldungen gespeichert.

Ein- und Ausschalten des Mono-Empfangs

Die Umschaltung auf Mono-Empfang reduziert das Senderrauschen weit entfernter Stationen und verbessert somit die Wiedergabequalität.

Tippen Sie auf [MONO], um den Mono-Empfang ein- und auszuschalten.

Die MONO-Anzeige wird angezeigt, wenn der Mono-Empfang eingeschaltet ist.

Abstimm-Modus auswählen

Sie können aus drei Abstimm-Modi wählen: automatischer Suchlauf, Vorwahl-Sendersuchlauf und manuelle Abstimmung. Die "AUTO1"-Anzeige erscheint, wenn die automatische Suchlauf-Abstimmung angewählt ist und die "AUTO2"-Anzeige erscheint, wenn die Vorwahl-Sendersuchlauf-Abstimmung angewählt ist.

Bei jeder Betätigung von [SEEK], wird der Modus wie folgt umgeschaltet:

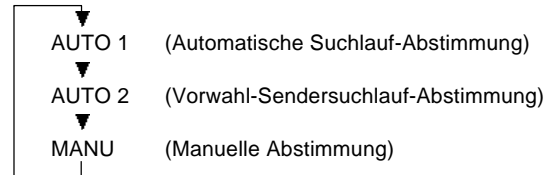

Ein- und Ausschalten des Lokalsender-Suchlaufes

Ist der Lokalsender-Suchlauf aktiviert, überspringt der automatische Sendersuchlauf alle Sender, die nur schwach zu empfangen sind.

Tippen Sie auf [LO.S], um den Lokalsender-Suchlauf ein- und auszuschalten.

Die LO.S-Anzeige wird angezeigt, wenn der Lokalsender-Suchlauf eingeschaltet ist.

Verkehrsinformationen

Das Gerät empfängt Verkehrsmeldungen von Verkehrsfunksendern. Während der Verkehrsdurchsage wird die Musikwiedergabe auch bei CD-Wechsler-Betrieb unterbrochen.

Ein- und Ausschalten der Verkehrsinformationen:

Tippen Sie auf [TI], um die Funktion ein- und auszuschalten.

Wenn die Funktion eingeschaltet ist, leuchtet die TI-Anzeige.

Wenn Sie eine CD abspielen, und eine Verkehrsnachricht wird gesendet, dann wird die Wiedergabe unterbrochen. Wenn eine Verkehrsnachricht beendet ist oder wenn durch schlechten Empfang das Signal verloren geht, wird die CD-Wiedergabe fortgesetzt.

Umschalten auf einen anderen Verkehrsfunksender:

Betätigen Sie den Sendersuchlauf [◀◀] / [▶▶].

Hinweise

- Während der CD-Wiedergabe kann nicht auf einen anderen Verkehrsfunksender umgeschaltet werden.
- Wird der eingestellte Verkehrsfunksender zu schwach empfangen, sucht der Tuner automatisch nach einem anderen Verkehrsfunksender.
- Empfangen Sie einen RDS-Sender ohne Verkehrsfunk, aber mit einem EON-Signal, hören sie dennoch alle aktuellen Verkehrsinformation. Denn das Autoradio schaltet bei Verkehrsmeldungen dann automatisch auf den Verkehrsfunksender der jeweiligen Senderkette.

Programmierung der Durchsagelautstärke für Verkehrsmeldungen

Stellt die Lautstärke ein, mit der Verkehrsmeldungen und Durchsagen wiedergegeben werden.

- 1 Den Sender wählen, für den Sie die Lautstärke einstellen wollen.
- 2 Die Lautstärke auf den gewünschten Pegel einstellen.
- 3 Berühren Sie [TI VOL] zwei Sekunden oder länger.

Der Lautstärkepegel, ist abgespeichert.

Die Verkehrsmeldungen werden mit der voreingestellten Lautstärke aufgeschaltet.

Hinweise

- Bei Tuner-Empfang lässt sich die Lautstärke mit dieser Funktion nicht senken. Die Lautstärke wird nur verringert, wenn sie größer ist, als die am Tuner eingestellte.
- Möchten Sie ausschließlich über die aktuelle Verkehrs-Situation unterrichtet werden oder nur Nachrichten hören, dann wählen Sie einen Verkehrsfunksender und drehen die Lautstärke ganz zurück. Sobald Verkehrsmeldungen oder Nachrichten ausgestrahlt werden, stellt sich die Lautstärke automatisch auf den vorher programmierten Wert ein.

UKW/AM Tuner-Menü

Programmtyp-Menü (PTY)

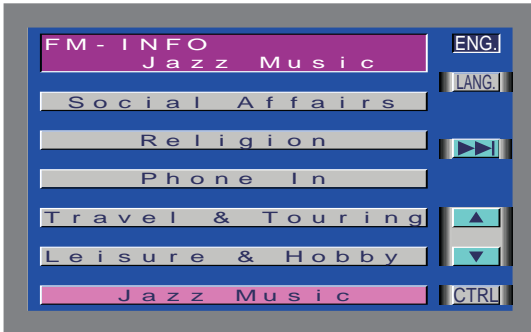

Das PTY-Menü ermöglicht die gezielte Suche nach Sendern, die gerade ein bestimmtes Programm ausstrahlen.

Hinweis

Wenn die automatische Verkehrsfunk-Durchsage aktiviert ist, steht diese Funktion nicht zur Verfügung.

PTY-Displaytext umschalten

Tippen Sie auf [LANG.] im PTY-Modus, um den Displaytext in Deutsch oder Französisch anzuzeigen.

Hinweis

Die Sprachumschaltung gilt nur für das PTY-Menü. Alle anderen Menüs werden weiterhin in englisch angezeigt.

Programmsparte bestimmen

- 1 Tippen Sie mehrmals entweder auf [▼] oder [▲], um in der Programmliste zu blättern.
- 2 Tippen Sie auf die gewünschte Programmart, die Sie hören möchten.

Sendersuchlauf in einer bestimmten Programmsparte starten

Tippen Sie auf [►►], um eine Frequenzsuche mit der von Ihnen ausgewählten Programmsparte zu starten. Wurde die von Ihnen ausgewählte Programmsparte gefunden, wird die Senderbezeichnung angezeigt und der Sender wird abgestimmt.

Programmtyp-Menü beenden

Tippen Sie auf [CTRL], um zum Tuner-Menü zurückzukehren.

News	Nachrichten	S
Current Affairs	Aktuelles	S
Information	Information	S
Sports	Sport	S
Education	Bildung	S
Drama	Drama	S
Culture	Kultur	S
Science	Wissenschaft	S
Varied Speech	Verschiedenes	S
Pop Music	Popmusik	M
Rock Music	Rockmusik	M
Easy Listening	Easy-Listening-Musik	M
Light Classics	Leichte Klassik	M
Serious Classics	Anspruchsvolle Klassik	M
Other Music	Andere Musik	M
Weather & Metr	Wetter	S
Finance	Finanzen	S
Children's progs	Kinderprogramme	S
Social Affairs	Gesellschaftliches	S
Religion	Religion	S
Phone In	Hörerendungen	S
Travel & Touring	Reisen	S
Leisure & Hobby	Freizeit	S
Jazz Music	Jazz-Musik	M
Country Music	Country-Musik	S
National Music	Nationale Musik	S
Oldies Music	Oldies-Musik	S
Folk Music	Volksmusik	S
Documentary	Dokumentarberichte	M
All Speech	Sprache	S
All Music	Musik	M

(S: Sprache, M: Musik)

CD-Wechsler-Menü

CD-Wechsler-Menü-1 (Haupt)



Pause und Fortsetzung der Wiedergabe

Tippen Sie auf [▶||], um die CD-Pause zu aktivieren.

Tippen Sie auf [▶||], um mit der Wiedergabe fortzufahren.

Hinweis

Erreicht der Wechsler das Ende des letzten Titels der laufenden CD, gibt er anschließend automatisch den ersten Titel der nächsten Disc wieder. Hat er die letzte CD abgespielt, beginnt er wieder mit der ersten CD.

Suche nach einem bestimmten Titel

Mit Hilfe dieser Funktion können Sie vorwärts oder rückwärts durch die Titel einer CD springen, bis Sie das gewünschte Musikstück gefunden haben.

Titelsuche vorwärts:

Tippen Sie auf [▶▶|], um die gewünschte Titelnummer anzeigen zu lassen. Einmal tippen, um zum nächsten Titel zu gelangen, zweimal tippen, um zum Titel danach zu gelangen, u.s.w..

Die Wiedergabe beginnt am Anfang der angezeigten Titelnummer.

Titelsuche rückwärts:

Tippen Sie auf [|◀◀], um die gewünschte Titelnummer anzeigen zu lassen. Einmal tippen, um zum Anfang des aktuellen Titels zu gelangen, zweimal tippen, um zum Anfang des vorherigen Titels zu gelangen, u.s.w..

Die Wiedergabe beginnt am Anfang der angezeigten Titelnummer.

Schneller Vor- und Rücklauf

Schneller Vorlauf während der CD-Wiedergabe:

Tippen Sie auf [▶▶|] so lange, bis der Abtaster die gewünschte Stelle der CD erreicht hat. Nach dem Loslassen der Taste wird die Wiedergabe fortgesetzt.

Schneller Rücklauf während der CD-Wiedergabe:

Tippen Sie die [|◀◀] so lange, bis der Abtaster die gewünschte Stelle der CD erreicht hat. Nach dem Loslassen der Taste wird die Wiedergabe fortgesetzt.

Suche nach einer bestimmten CD

Mit Hilfe dieser Funktion können Sie vorwärts oder rückwärts durch die im Wechsler befindlichen CDs springen, bis Sie die gewünschte gefunden haben.

CD-Suche vorwärts:

Tippen Sie auf [D +], um die gewünschte Disc-Nummer anzeigen zu lassen.

Jedesmal, wenn auf [D +] berührt wird, erhöht sich die Disc-Nummer um 1.

Die Wiedergabe beginnt am Anfang der angezeigten CD-Nummer.

CD-Suche rückwärts:

Tippen Sie auf [D -], um die gewünschte CD-Nummer anzeigen zu lassen.

Jedesmal, wenn [D -] berührt wird, verringert sich die CD-Nummer um 1.

Die Wiedergabe beginnt am Anfang der angezeigten CD-Nummer.

Hinweis

Während der CD-Wechsler eine CD lädt, leuchtet die Anzeige "LOAD" auf.

Wiederholen eines Titels

Der laufende Titel wird wiederholt abgespielt.

Ein- und Ausschalten der Titelwiederholungsfunktion:

Tippen Sie auf [REP], um die Titelwiederholungsfunktion ein- und auszuschalten.

Die REP-Anzeige erscheint, wenn die Titelwiederholungsfunktion aktiviert ist.

Hinweis

Die Titelwiederholungsfunktion ist ausgeschaltet, wenn Sie die Wiedergabe der CD abbrechen.

Wiederholen einer CD

Die laufende CD wird wiederholt abgespielt.

Ein- und Ausschalten der CD-Wiederholungsfunktion:

Tippen Sie auf [DREP], um die CD-Wiederholungsfunktion ein- und auszuschalten.

Die DREP-Anzeige erscheint, wenn die CD-Wiederholungsfunktion aktiviert ist.

Hinweis

Die CD-Wiederholungsfunktion ist ausgeschaltet, wenn Sie die Wiedergabe der CD abbrechen.

Titelanspielautomatik

Spielt nacheinander jeweils die ersten zehn Sekunden jedes auf der CD befindlichen Musiktitels an.

Ein- und Ausschalten der Titelanspielautomatik:

Tippen Sie auf [SCN], um die Titelanspielautomatik zu aktivieren und deaktivieren.

Die SCN-Anzeige erscheint, wenn die Titelanspielautomatik aktiviert ist.

Die ersten 10 Sekunden jedes Titels werden wiedergegeben und die Titel werden der Reihe nach angespielt.

Wiedergabe eines angespielten Musiktitels:

[▶||] oder [SCN] wieder berühren, um die Titelanspiel-Automatik zu stoppen und sich den Titel normal anzuhören.

Hinweise

- Die Titelanspielautomatik ist ausgeschaltet, wenn Sie die Wiedergabe abbrechen.
- Die Titelanspielautomatik spielt jeden Titel nur einmal an.

CD-Wechsler-Menü

CD-Anspielautomatik

Spielt nacheinander jeweils die ersten zehn Sekunden jeder im Wechsler befindlichen CD an.

Ein- und Ausschalten der Anspielautomatik:

Tippen Sie auf [DSCN], um die CD-Anspielautomatik ein- und auszuschalten.

Die DSCN-Anzeige wird angezeigt, wenn die Anspielfunktion aktiviert ist.

Die ersten 10 Sekunden jeder Disc werden in der Reihenfolge wiedergegeben, in die sie in den Wechsler eingelegt wurden.

Wiedergabe einer angespielten CD:

[►||] oder [DSCN] wieder tippen, um die Anspiel-Automatik zu stoppen und sich die CD normal anzuhören.

Hinweise

- Die Anspielautomatik ist ausgeschaltet, wenn Sie die Wiedergabe abbrechen.
- Die Anspielautomatik spielt jede im Wechsler befindliche CD nur einmal an.
- Während der Wechsler eine CD lädt, leuchtet die Anzeige "LOAD" auf.

Zufallswiedergabe

Gibt alle Titel der laufenden CD in zufälliger Reihenfolge wieder.

- 1 Tippen Sie auf [RDM], um die Zufallswiedergabe ein- und auszuschalten.
Die RDM-Anzeige erscheint, wenn die Zufallswiedergabe eingeschaltet ist.
Die Anzeige der Titelnummer ändert sich mit der Anwahl des nächsten ausgewählten Titels.
Wenn der Titel ausgewählt wurde, beginnt die Wiedergabe.
- 2 Um den wiedergegebenen Titel zu ändern, auf [►▶|] tippen.
Ein anderer Titel wird ausgewählt und wiedergegeben.

Hinweis

Die Titelspielautomatik ist ausgeschaltet, wenn Sie die Wiedergabe abbrechen.

Magazin-Zufallswiedergabe

Gibt alle Titel der im Wechsler befindlichen CDs in zufälliger Reihenfolge wieder.

- 1 Tippen Sie auf [MRDM], um die Magazin-Zufallswiedergabe ein- und auszuschalten.
Die MRDM-Anzeige erscheint, wenn die Magazin-Zufallswiedergabe eingeschaltet ist.
Die Anzeige der CD- und Titelnummer ändert sich mit der Anwahl des nächsten ausgewählten Titels.
Wenn die CD/der Titel ausgewählt ist, beginnt die Wiedergabe.
- 2 Um den wiedergegebenen Titel zu ändern, auf [►▶|] tippen.
Eine andere CD /ein anderer Titel wird ausgewählt und wiedergegeben.

Hinweise

- Die Magazin-Zufallswiedergabe ist ausgeschaltet, wenn Sie die Wiedergabe abbrechen.
- Die Zeit, die der Wechsler bis zum Start des jeweils folgenden Titels benötigt, hängt von der Anzahl der im Wechsler befindlichen CDs ab.

CD-Wechsler-Menü-2 einstellen

Tippen Sie auf [◀], um das CD-Wechsler-Menü-2 einzustellen.

Nächstes Quellen-Menü aufrufen

Tippen Sie auf die Markierung unter dem Symbol ▼, um das nächste Quellen-Menü aufzurufen.

Vorheriges Quellen-Menü aufrufen

Tippen Sie auf die Markierung über dem Symbol ▲, um das vorherige Quellen-Menü aufzurufen.

Menübildschirm umschalten

Tippen Sie auf [MENU], um den Menübildschirm umzuschalten.

CD-Wechsler-Menü

CD-Wechsler-Menü-2



Namen oder Titeldisplay für die CDs auswählen

Jedesmal, wenn [TITLE] berührt wird, schaltet das Display während der CD-Wiedergabe wie folgt um:

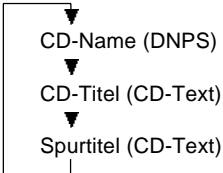

Hinweise

- Sie können CD-Namen mit der voreinstellenden CD-Namenfunktion vergeben.
- Wenn Sie versuchen den Namen einer CD, die keinen Namen besitzt, anzeigen zu lassen, erscheint "NO NAME".
- Wenn Sie versuchen den Titel einer CD, die keinen besitzt, anzeigen zu lassen, erscheint "NO TEXT".

Manueller Durchlauf

Tippen Sie auf [SCRL], um den CD-Titel oder den Spurentitel anzeigen zu lassen. Die Titel werden in einem Durchlauf angezeigt.

Zeitdisplay für CDs auswählen

Bei jeder Berührung von [TIME] wird das Timer-Display während der CD-Wiedergabe wie folgt umgeschaltet:

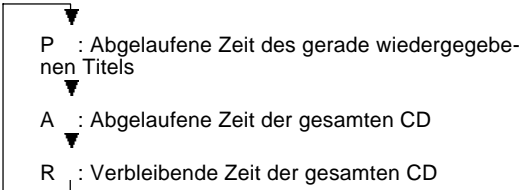

CD-Verzeichnis-Bildschirm umschalten

Tippen Sie auf [LIST], um den CD-Verzeichnis-Bildschirm einzustellen.

Umschalten zum Namen-Eingabebildschirm

Tippen Sie auf [NAME], um zum Namen-Eingabebildschirm umzuschalten (Seite 25).

Hinweis

Der Betrieb ist nicht möglich, solange die Feststellbremse nicht angezogen ist.

Zurück zum CD-Wechsler-Menü-1

Tippen Sie auf [↵], um zum CD-Wechsler-Menü-1 zurückzukehren.

Wechsel zur CD-Liste

Jedesmal, wenn auf [↵] berührt wird, schalten die CD-Listen zwischen CD 1-6 und Disc 7-10 um.

Namen-Menü

CD-Verzeichnis-Bildschirm



CD-Auswahl

Tippen Sie für die gewünschte CD die CD-Nummer oder den CD-Namen in der Liste. Die Nummer der gewählten CD wird angezeigt.

CD-Display umschalten

Tippen Sie auf [TITLE], um das Display zwischen CD-Titel und CD-Namen in der Liste umzuschalten.

Zum Quellenwahl-Menü

Tippen Sie auf [CTRL], um zum Quellenwahl-Menü zurückzukehren (Shift).

Namen-Eingabebildschirm



Sendernamen-Vorwahl (SNPS) / CD-Namen-Vorwahl (DNPS)

- 1 Wenn der Cursor sich in der gewünschten Zeichen-Eingabeposition befindet, fahren Sie mit Schritt 4 fort. Ist dies nicht der Fall, tippen Sie entweder auf [◀] oder [▶], um den Cursor in die gewünschte Position zu bewegen.
Wenn auf [◀] gedrückt wird, bewegt der Cursor sich nach links und wenn auf [▶] gedrückt wird, bewegt er sich nach rechts.
- 2 Tippen Sie auf [▼] oder [▲], um die Zeichenverzeichnis einzustellen.

Hinweis

- Wenn alle Zeichen auf dem Zeichenverzeichnis angezeigt werden, erscheinen [▼] und [▲] nicht.
- 3 Tippen Sie auf [A B], [a b], [1 2] oder [Ä ä], um die Zeichenverzeichnisse umzuschalten.
 - 4 Tippen Sie auf ein Zeichen.
 - 5 Fahren Sie mit den Schritten 1 und 4 so lange fort, bis alle Zeichen für den Namen eingegeben worden sind.

Hinweise

- Sie können bis zu 12 Zeichen für jeden Namen eingeben.
 - Tippen Sie auf [SPC], um eine Leerstelle einzufügen. Eine Leerstelle wird eingefügt und der Cursor bewegt sich nach rechts.
- 6 Tippen Sie auf [OK], um die Nameneingabe zu beenden und den Namen-Vorwahlmodus zu verlassen.

Hinweise

- Wenn Sie den Sendernamen ändern möchten, zuerst den Sendernamen anzeigen lassen (befolgen Sie die oben beschriebenen Schritte 1 und 2), dann den/die Buchstaben durch Ausführung von Schritt 2 und 4 ändern.
- Sie können Namen für bis zu 30 TV-Sender zuordnen.
- Sie können nur Namen für bis zu 100 CDs speichern. Wenn Sie den Namen der 101. CD speichern, wird der zuerst eingegebene Name automatisch gelöscht.
- CDs werden durch ihre Gesamtspieldauer und Titelanzahl identifiziert. Wenn Sie eine andere CD abspielen, die genau die gleichen Spezifikationen aufweist wie eine andere CD, deren Namen gespeichert ist, dann wird möglicherweise ein falscher Name angezeigt.

Fernbedienungsfunktion

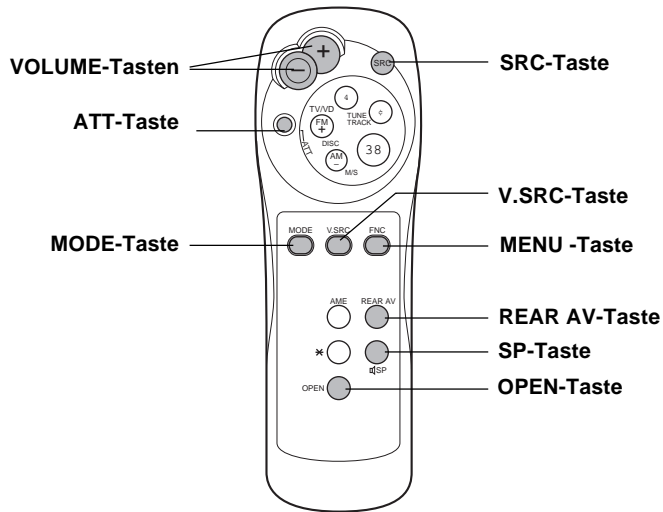

Grundquellen-Steuerungsfunktion

• SRC-Taste

Durch jedes Drücken der Betriebsartenwahltaste SRC wird die Programmquelle wie folgt umgeschaltet:

— Tunermodus ► CD-Wechslemodus ► TV-modus ► Standbymodus ► —

Anmerkung:

- Es erfolgt eine Umschaltung auf die nächste Betriebsart von einer beliebigen Betriebsart, die nicht angewendet werden kann.
- Der CD-Kontrollmodus ist entsprechend der angeschlossenen Einheit unterschiedlich.
- **VOLUME-Tasten**
Durch Drücken der + Taste erhöhen Sie die Wiedergabelautstärke.
Durch Drücken der - Taste reduzieren Sie die Wiedergabelautstärke.
- **ATT-Taste**
Reduziert schlagartig die Lautstärke. Um auf die vorherige Lautstärke zurückzuschalten, drücken Sie die Taste erneut. Das vollständige Reduzieren der Lautstärke deaktiviert die Stummschaltung.
- **SP-Taste**
Stellt den Modus für die eingebauten Lautsprecher ein.
- **OPEN-Taste**
Öffnet/schließt den Monitor

Anmerkung:

Die " ✕ " Taste hat keine Funktion.

Visuelle Funktion

• V.SRC-Taste

Jedesmal, wenn die V.SRC-Taste gedrückt wird, schaltet das Videobild zwischen Navigation, TV und Video um.

• MODE-Taste

Jedesmal, wenn die MODE-Taste gedrückt wird, schaltet der Bildschirmmodus zwischen Normal, Voll, Genau und Zoom um.

• MENU-Taste

Die MENU-Taste drücken, um zum Quellen-Steuerbildschirm zu gelangen.

Jedesmal die MENU-Taste drücken, wenn das Hintergrundbild im Quellen-Steuerbildschirm geändert werden soll.

• REAR AV-Taste

Jedesmal, wenn die REAR AV-Taste gedrückt wird, schaltet der AV Ausgangsmodus zwischen Normal, TV Video 2 um.

Fernbedienungsfunktion

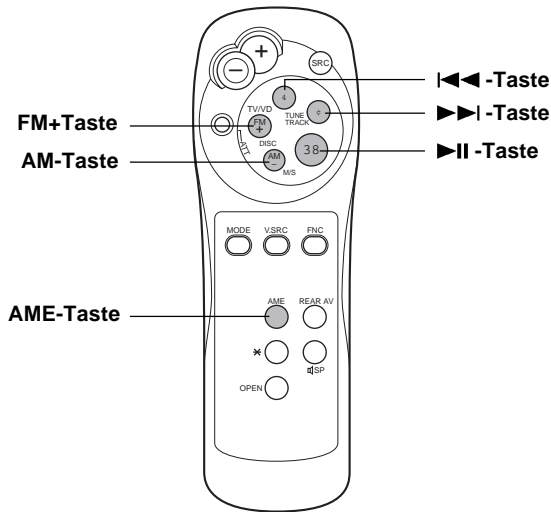

TV-Steuerfunktion

- **▶II-Taste**

Bei jeder Betätigung der ▶II-Taste, schaltet der Abstimm-Modus auf Auto 1, Auto 2 und manuell um.

- **TUNE-Tasten**

Drücken Sie die ◀◀-Taste, um schrittweise die Stationsspeicher abwärts zu schalten.

Drücken Sie die ▶▶-Taste, um schrittweise die Stationsspeicher aufwärts zu schalten.

- **FM+Taste**

Zum Umschalten zwischen TV1, TV2, Video1 und Video2.

- **AME-Taste**

1 Wählen Sie den Frequenzbereich für die automatische Speichereingabe.

2 Drücken Sie die AME-Taste.

3 Drücken Sie die ▶▶-Taste oder die ◀◀-Taste, um die automatische Speichereingabe zu starten.

Tuner-Funktion

- **▶II-Taste**

Jedesmal, wenn die ▶II-Taste gedrückt wird, schaltet der Tunermodus zwischen Auto1, Auto2 und manuell um.

- **TUNE-Tasten**

Drücken Sie die ◀◀-Taste, um schrittweise die Stationsspeicher abwärts zu schalten.

Drücken Sie die ▶▶-Taste, um schrittweise die Stationsspeicher aufwärts zu schalten.

- **FM+Taste**

Wählt das FM1-, FM2- und FM3-Band aus und schaltet zwischen ihnen um.

- **AM-Taste**

Wählt das MW- und LW-Band aus.

CD-Steuerungsfunktion

- **▶II-Taste**

Die ▶II-Taste drücken, um die CD-Pause zu aktivieren.

Die ▶II-Taste drücken, um mit der Wiedergabe fortzufahren.

- **TRACK-Tasten**

Drücken Sie die ◀◀-Taste, um die gewünschte Anzahl von Titeln zurückzuspringen.

Drücken Sie die ▶▶-Taste, um die gewünschte Anzahl von Titeln vorzuspringen.

- **CD-Tasten**

Drücken Sie die AM-Taste, um die gewünschte Anzahl von CDs zurückzuspringen.

Drücken Sie die FM+Taste, um die gewünschte Anzahl von CDs vorzuspringen.

Einbau

Zubehör

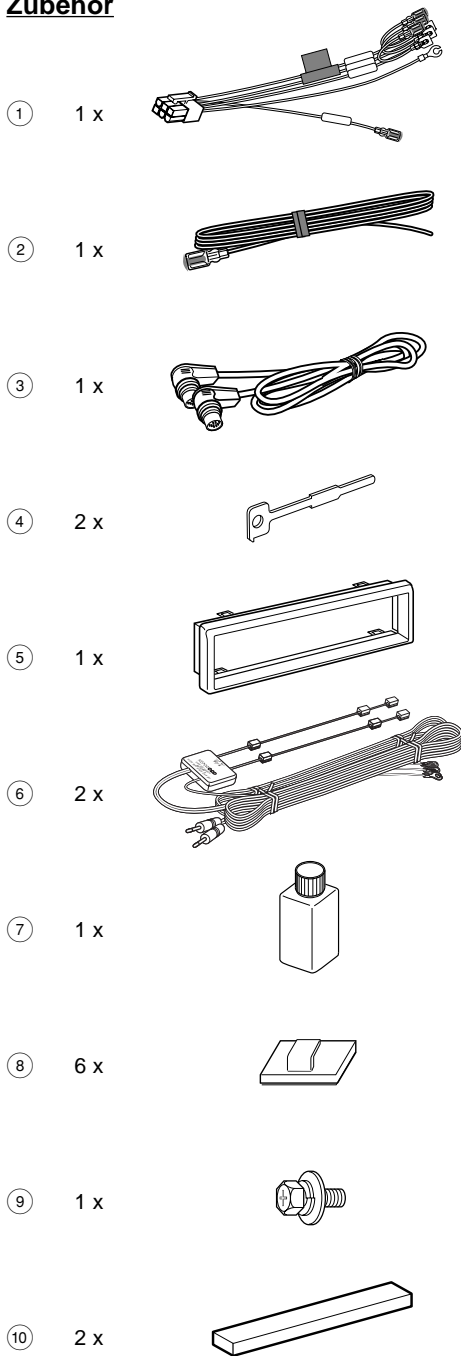

Hinweise zum Einbau

1. Ziehen Sie den Zündschlüssel ab und trennen Sie den Minuspol von der Batterie, um Kurzschlüsse zu vermeiden.
2. Verbinden Sie die Ein- und Ausgangskabel der einzelnen Geräte.
3. Verbinden Sie (in der nachfolgenden Reihenfolge) das Massekabel, das Dauerplus-Kabel und das Stromversorgungskabel in dieser Reihenfolge mit dem Kabelbaum.
4. Stecken Sie die Kabelbaumanschluß ans Gerät.
5. Bauen Sie das Gerät ein.
6. Schließen Sie den Minuspol der Batterie an.
7. Drücken Sie die Reset-Taste. (siehe Seite 4)

Achtung!

- Sollte Ihre Zündung über keinen ACC-Anschluß verfügen, verbinden Sie die Stromversorgungskabel mit einem anderen Anschluß, der durch die Zündung ein- und ausgeschaltet wird. Wenn Sie die Stromversorgung an einen dauerhaft mit Strom versorgten Anschluß verbinden, besteht die Gefahr, daß sich die Batterie entlädt.
- Wenn die Sicherung anspricht, überprüfen Sie zunächst die Kabel auf einen Kurzschluß. Ersetzen Sie dann die defekte Sicherung durch eine intakte Sicherung gleichen Werts.
- Achten Sie darauf, daß keine nicht angeschlossenen Kabelenden mit der Karosserie des Fahrzeugs in Verbindung kommen können. Um Kurzschlüsse zu verhindern, entfernen Sie keine Schutzhüllen von den Kabelenden oder Verbindungssteckern.
- Prüfen Sie nach dem Einbau, ob Bremslichter, Blinker und Scheibenwischer einwandfrei funktionieren.
- Reinigen Sie die Installationsfläche vollständig von Öl und anderen Verschmutzungen.
- Das Gerät so anbringen, daß der Befestigungswinkel 30° oder weniger beträgt.

Achtung!

Verwenden Sie nur dieses Original-Zubehör, um Beschädigungen Ihres Autoradios zu vermeiden. Verwenden Sie nur das mit dem Gerät gelieferte, oben aufgeführte Zubehör.

Installation der Monitoreinheit

Achtung!

Zuerst den Monitor schließen, wenn das Hauptgerät nach seiner Betriebsprüfung befestigt wird.

Hinweis

- Verschieben Sie die Befestigungen an beiden Seiten so, daß Sie in den Installationsrahmen passen und wählen Sie von den 3 möglichen Einbaupositionen eine aus (⊗: Arretierungsschraube).
- Wenn die Befestigungen nah an der Vorderseite angebracht sind (die Einbauposition ist z. B. soweit hinten wie möglich), sollten Sie einen Hartgummirahmen verwenden; Zubehör (5).

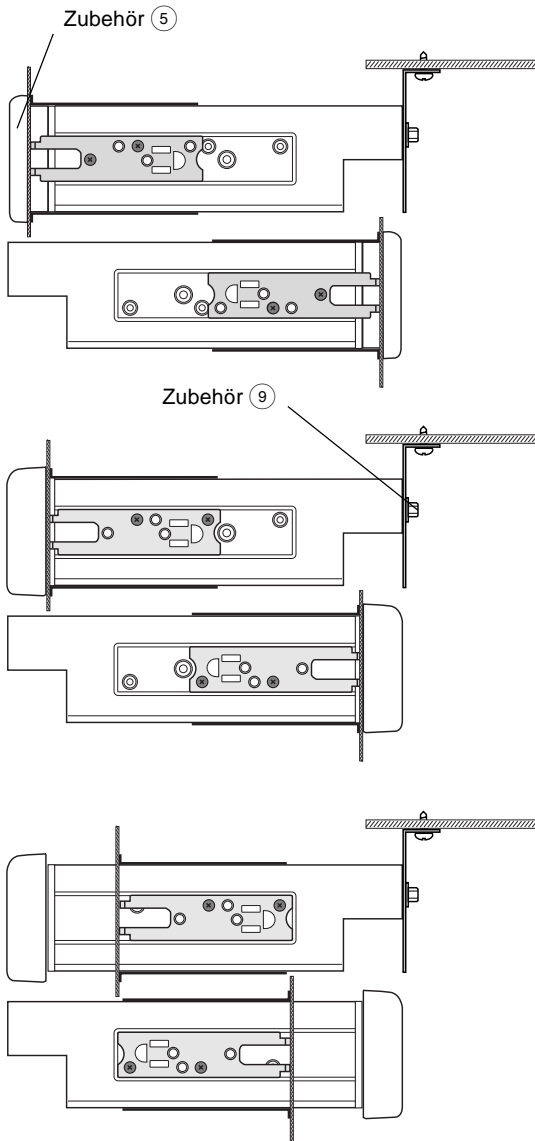

Bei Autos ohne Fach in der Mitte für die Installation einer Auto-Audioeinheit:

Verwenden Sie Abstandshalter (Zubehör 10), um die Muffe der Zentraleinheit und die Muffe, die an der Haupteinheit befestigt ist, so zu befestigen, daß sie in die Tiefe und horizontal korrekt ausgerichtet sind.

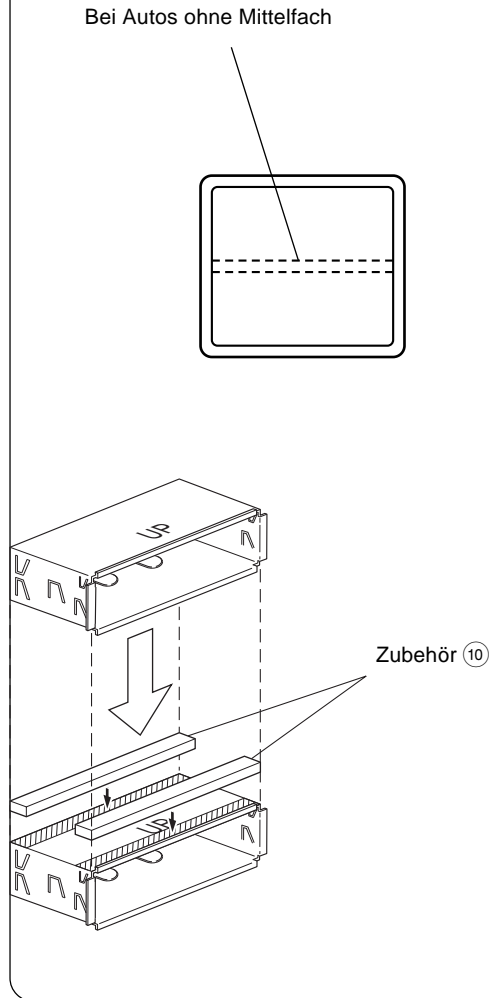

Einbau

Herausnehmen des Geräts

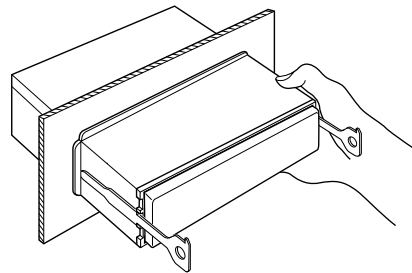
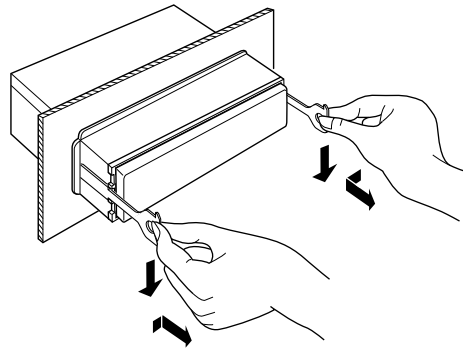
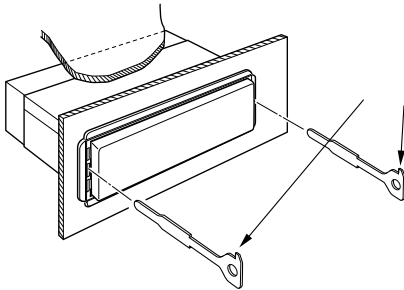
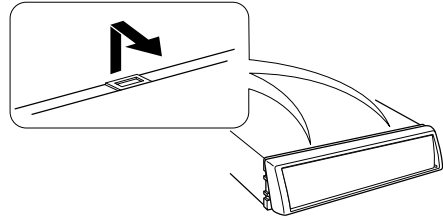
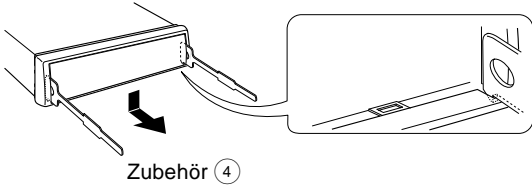

Einbau

Anschluß des Netzkabels

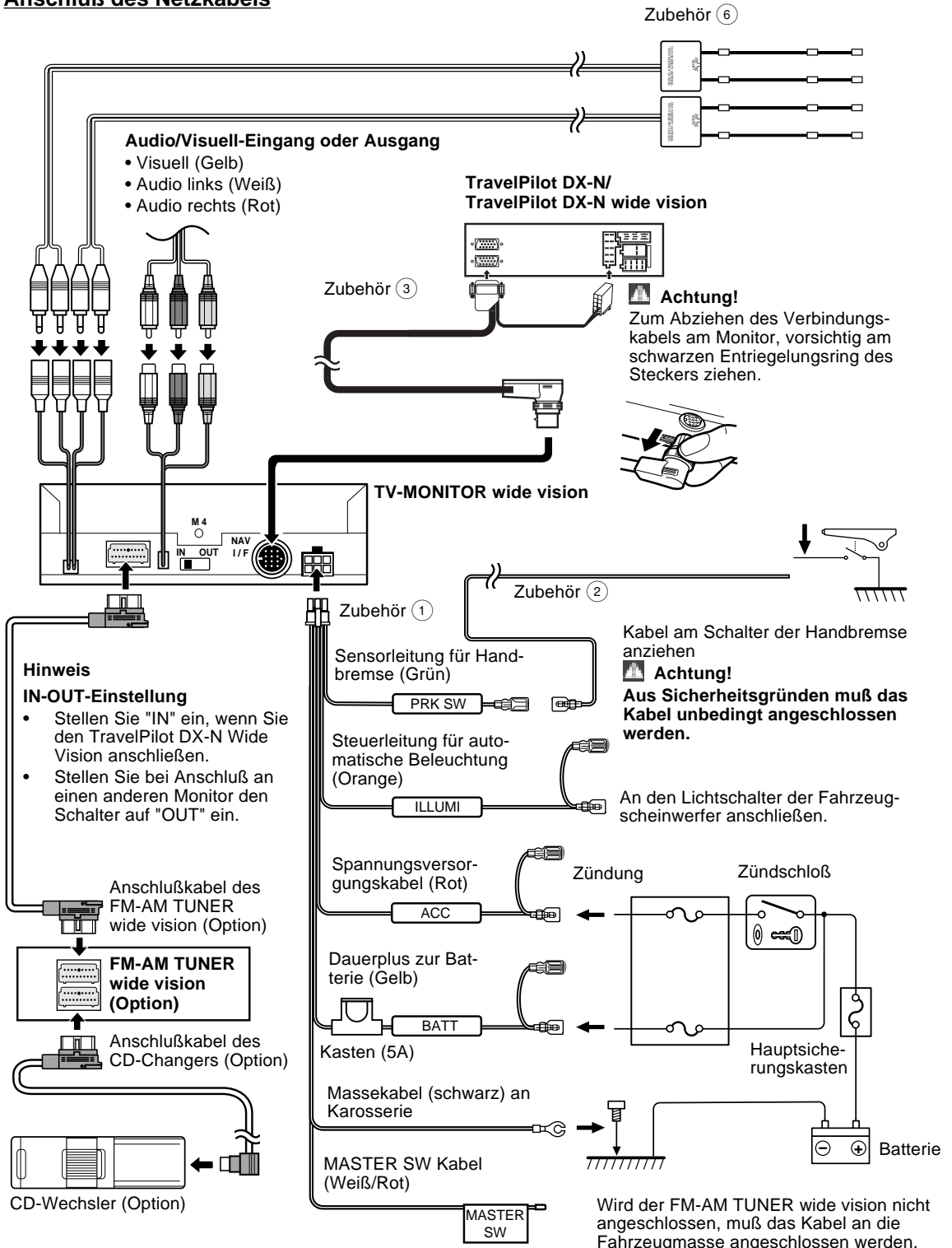

Antenneneinheiten anschließen und installieren

Antenneneinheit anschließen

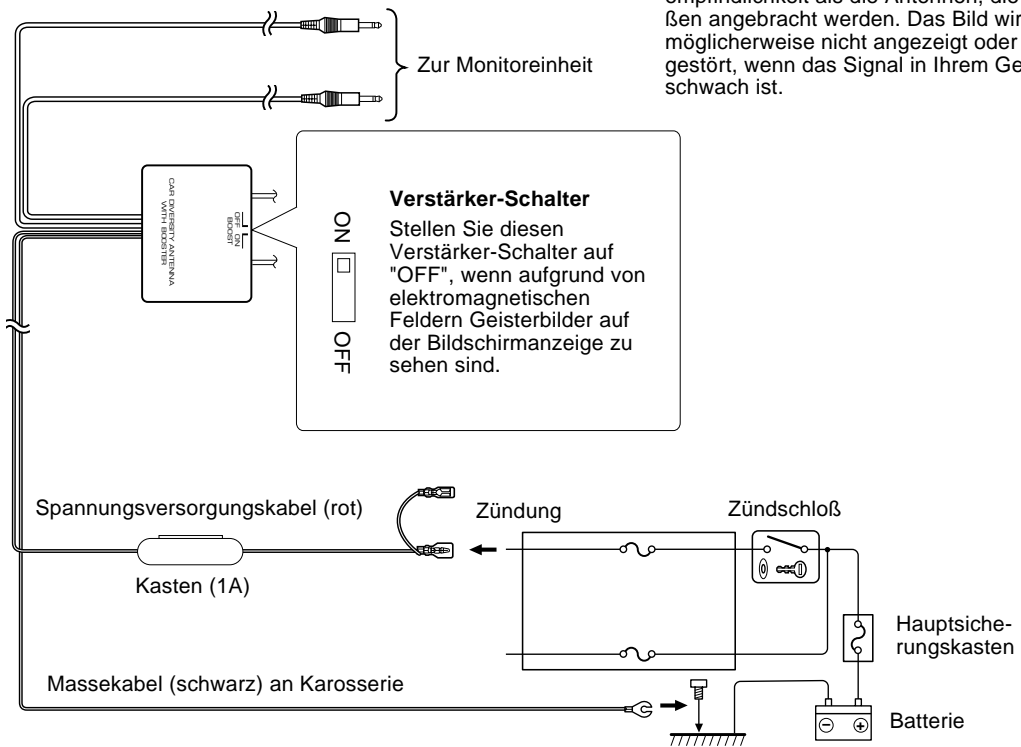

Achtung!

Antennen, die im Wageninneren installiert sind, besitzen eine niedrigere Empfangsempfindlichkeit als die Antennen, die außen angebracht werden. Das Bild wird möglicherweise nicht angezeigt oder ist gestört, wenn das Signal in Ihrem Gebiet schwach ist.

Installation der Antenneneinheit

- Befestigen Sie die Antenne auf der Innenfläche des Heckfensters mit doppelseitigem Klebeband. Prüfen Sie sorgfältig den Installationsort, da das Klebeband nur einmal angeklebt werden kann.
 - Kaltes Fensterglas schwächt die Klebstärke des doppelseitigen Klebebandes.
Wenn die Installation innerhalb der Fahrkabine an einem feuchten oder regnerischen Tag ausgeführt wird, schwächt die hohe Feuchtigkeit die Klebstärke des doppelseitigen Klebebandes.
 - Installieren Sie die Antenne nicht an einem Ort, an dem sie die Sicht beim Fahren behindert, wie beispielsweise auf der Windschutzscheibe.
- 1 Prüfen Sie den Ort, an dem die Antenne angebracht werden soll. Wischen Sie Schmierfett oder Schmutz mit dem mitgelieferten Glasreiniger ab, reinigen Sie den Bereich mit Wasser und lassen Sie ihn trocknen.
 - 4 Nachdem Sie die Antenne mit dem doppelseitigen Klebeband befestigt haben, lassen Sie sie 24 Stunden dort unberührt sitzen. Gehen Sie sehr vorsichtig vor, handhaben Sie die Antenne nicht mit Gewalt und lassen Sie sie in dieser Zeit nicht naß werden.
 - 5 Verlegen Sie das Antennenkabel zum Monitor.

Achtung!

Reinigen Sie das Glas sehr sorgfältig, anderenfalls kann die Klebstärke des doppelseitigen Klebebandes geschwächt werden und es kann sich lösen.

- 2 Entfernen Sie die Schutzstreifen von den Antennen-Bauteilen und der Rückseite der Antenneneinheit.
- 3 Befestigen Sie das doppelseitige Klebeband der Antennen-Bauteile und der Antenneneinheit an die Heckwindschutzscheibe. Befestigen Sie das doppelseitige Klebeband, indem Sie fest darauf drücken. Sichern Sie alle Kabel mit den mitgelieferten Spannern.

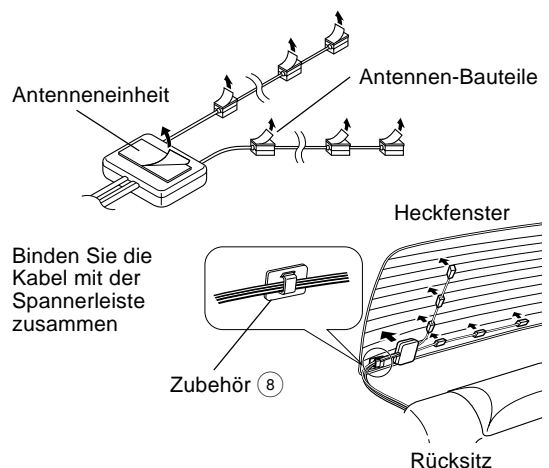

Fehlersuche

Manchmal funktioniert das Gerät nicht richtig, weil ein einfacher Bedienungsfehler vorliegt. Schauen Sie daher zunächst in die nachfolgende Übersicht, bevor Sie sich an einen Blaupunkt-Händler wenden. Vielleicht läßt sich der Fehler ganz leicht beheben.

SYMPTOM	MÖGLICHE URSACHE	ABHILFE
Das Gerät läßt sich nicht einschalten.	Die Sicherung ist durchgebrannt.	Überprüfen Sie die Kabel auf Kurzschluß und ersetzen Sie die Sicherung durch eine neue mit gleichen Werten.
	Das Zündschloß verfügt über keine ACC-Stellung.	Verbinden Sie die Leitung für "geschaltetes" Plus mit dem Dauerplus-Kabel.
Das Gerät reagiert auf keinen Tastendruck.	Der Mikrocomputer arbeitet nicht richtig.	Drücken Sie die Reset-Taste (siehe Seite 4).
Der Monitor läßt sich nicht öffnen.	Die Handbremse wurde nicht betätigt.	Aus Sicherheitsgründen öffnet sich der Monitor während des Fahrens nicht. Die Handbremse betätigen.
Es erscheint kein TV/Videobild.	Das Gerät ist nicht am Erkennungsschalter der Handbremse angeschlossen.	Den Anschluß gemäß "Anschlüsse" richtig durchführen (Siehe Seite 31).
	Die Handbremse wurde nicht betätigt.	Aus Sicherheitsgründen erscheinen keine TV/Videobilder während des Fahrens. Wenn die Handbremse betätigt wurde, erscheinen TV/Videobilder.
Der Bildschirm ist dunkel.	Das Gerät befindet sich an einem Ort, an dem die Temperatur niedrig ist.	Fällt die Temperatur des Monitors, ist es möglich, daß der Bildschirm aufgrund der Charakteristiken des Flüssigkristall-Displays dunkler erscheint, wenn er eingeschaltet wird. Nach dem Einschalten warten, damit die Temperatur steigt. Normale Helligkeit kehrt zurück.
Der Bildschirm verdunkelt sich nicht, wenn die Lichter am Fahrzeug eingeschaltet werden.	Die Einheit ist auf automatischen Dimmer eingestellt.	Wenn die Einheit auf automatischen Dimmer eingestellt ist, ist es nicht an den Lichtschalter des Fahrzeugs angeschlossen.
	Das Beleuchtungskabel wurde nicht angeschlossen. (Falls der manuelle Dimmer eingestellt ist.)	Den Anschluß gemäß "Anschlüsse" richtig durchführen (Siehe Seite 31).
AM/UKW-Radioempfang ist schwach und/oder Geräusche sind zu hören.	Die TV-Antenne und die Radio-Antenne des Fahrzeugs sind zu dicht beieinander.	<ul style="list-style-type: none"> • Entfernen Sie die beiden Antennen so weit wie möglich voneinander. • Schalten Sie das Hauptgerät aus.

Fehlersuche

Die folgenden Anzeigen werden verwendet, um Sie zu informieren, daß es ein Problem mit den Anschlüssen des Systems gibt.

BUS-E50: Zwei oder mehr Tuner- oder CD-Wechsler-sind angeschlossen.

BUS-W08: Zwei oder mehr Monitore sind an die BUS-Klemme angeschlossen.

Eine der folgenden Fehlermeldungen wird im Display angezeigt, wenn bestimmte Probleme auftreten. Sorgen Sie in diesen Fällen wie folgt für Abhilfe.

EJECT Es befindet sich kein Magazin im CD-Wechsler. Das Magazin ist nicht eingesetzt.

⇨ Setzen Sie das Magazin richtig ein.

Keine CD im Gerät.

⇨ die CD einlegen.

NO DISC Es befindet sich keine CD im Magazin.

⇨ Stecken Sie eine CD ins Magazin.

E-04 Es befindet sich keine CD im Magazin.

⇨ Stecken Sie eine CD ins Magazin.

Die CD ist zu verschmutzt. Die CD ist verkehrt herum eingelegt. Die CD ist beschädigt.

⇨ Reinigen Sie die CD und legen Sie die CD richtig ein.

E-99 Etwas stimmt mit dem CD-Fach nicht, oder das Gerät versagt aus irgendeinem Grund.

⇨ Das CD-Fach prüfen. Und dann die Rückstell-Taste auf dem Gerät drücken.

Erlischt die Anzeige "E-99" nicht, wenden Sie sich an Ihren Blaupunkt-Händler.

HOLD Die Schutzschaltung des CD-Wechslers hat alle Funktionen unterbrochen, da die Temperatur 60°C übersteigt.

⇨ Lassen Sie den CD-Wechsler (ggf. durch Öffnen der Fenster oder Einschalten der Lüftung) abkühlen. Wenn er wieder betriebsbereit ist, wird die Wiedergabe fortgesetzt.

Technische Daten

Technische Daten

Die technischen Daten können sich ohne besonderen Hinweis ändern.

Monitor-Abschnitt

Bildformat	6,5 Zoll breit 142,6(B) x 80,7(H) mm
Displaysystem	Transparent TN LCD-Panel
Antriebssystem	TFT Aktivmatrix-System
Pixel-Anzahl	336,960 Pixel (480 H x 234 V x RGB)
Effektivpixel	99,99 %

Auch wenn die Effektivpixel für das Flüssigkristall-Panel mit 99,99 % oder mehr angegeben sind, ist es möglich, daß 0,01 % der Pixel nicht aufleuchten oder fehlerhaft leuchten.

Pixelanordnung	RGB Streifen-Anordnung
Hintergrundbeleuchtung	Kalte Kathodenröhre
Lautsprecher	1 W (40mm x 20mm)

TV Tuner-Abschnitt

Farbsystem	PAL/SECAM (TV) NTSC/PAL (Video)
Kanal-Auswahlsystem	PLL-Frequenz-Synthesizer-System
Demodulationssystem	Geteiltes Trägersystem

Fernseh-System		PAL-B/G	PAL-I	SECAM-L	SECAM-D/K	SECAM-B/G
Kanal-Konvergenz	VHF	2 - 12ch A - Hch	A - Jch	2 - 10ch	1 - 12ch	2 - 12ch
	UHF	21 - 69ch				

Antenneneingang	4-Kanal-Diversity (75 Ω /3,5 ø Minibuchse)
Externer Videoausgangspegel (Minibuchse)	1 Vss/75 Ohm
Externer Audio-Max.-Eingangspegel (Minibuchse)	1 V/22 KOhm
Externer Videoausgangspegel (RCA-Buchsen)	1 Vss/75 Ohm
Externer Audio-Max.-Eingangspegel (RCA-Buchsen)	1 V/22 KOhm
Videoausgangspegel (RCA-Buchsen)	1 Vss/75 Ohm
Audioausgangspegel (RCA-Buchsen)	500 mV/1 KOhm

Allgemein

Betriebsspannung	14,4 V DC (11 bis 16 V)
Stromverbrauch	2,0 A
Betriebstemperaturbereich	- 10°C bis +60°C
Lagertemperaturbereich	- 20°C bis +85°C
Abmessungen	180(B) x 50(H) x 182(D) mm
Einbaumaß	178(B) x 50(H) x 165(D) mm
Gewicht	1,8 kg (4 LBS)

TV-Antenneneinheit

Ausgangs impedanz	75 Ω /3,5 ø Minibuchse
Betriebsspannung	12 V DC
Stromverbrauch	1,0 A
Kabellänge	5 m
Einbaumaß	50 (B) x 14,5 (H) x 500 (D) mm
Gewicht	70 g (x2)