

Boston RCC 45 QuickOut

Einbauanleitung
Fitting instructions
Instructions de montage
Istruzioni di montaggio
Inbouwinstrukties
Monteringsanvisning
Instrucciones de montaje
Instruções de montagem



BOSTON

● BLAUPUNKT

Bosch Gruppe

3 D95 653 002

Sicherheitshinweise

Einbau- und Anschlußvorschriften
Für die Dauer der Montage und des Anschlusses
ist der Minuspol der Batterie abzuklemmen.

Hierbei sind die Sicherheitshinweise des Kfz-
Herstellers (Airbag, Alarmanlagen, Bordcomputer,
Wegfahrsperrern) zu beachten.

Beim Bohren von Löchern darauf achten, daß
keine Fahrzeugteile (Batterie, Kabel,
Sicherungskasten) beschädigt werden.

Der Querschnitt des Pluskabels darf 1 mm² nicht
unterschreiten. Das Gerät ist mit einer Sicherung,
5 A flink, abgesichert.

Vor dem Herausnehmen des Autoradios aus der
QuickOut-Halterung eventuell eingeschobene
Cassette entnehmen.

D

Montage- und Anschlußhinweise

Das Autoradio ist für den QuickOut- Betrieb vorbereitet. Weitere Komponenten wie Equalizer oder Amplifier können durch einfaches Adaptieren an dieses Gerät angeschlossen werden.

QuickOut-Betrieb

Die zum Lieferumfang dieses Autoradios gehörende Halterung ermöglicht den Einbau in Fahrzeugen mit DIN-Autoradioausschnitt von 182 x 53 mm, 175 mm Einbauraum (mit Distanzrahmen 165 mm) und einer Instrumententafeldicke im Bereich der Befestigungslaschen von 2,5 - 18 mm, siehe Fig. 1, 2, 3.

Fahrzeugseitiger QuickOut-Betrieb

Bei Fahrzeugen, die fahrzeugseitig mit QuickOut ausgerüstet sind (z. Z. Opel), muß die fahrzeugseitige Halterung ausgebaut werden.

Nicht-QuickOut-Betrieb

Der QuickOut-Einbaurahmen kann verwendet werden.

Für den Festeinbau den Bügelgriff und die seitlichen Federn gegen Rahmen Best.Nr. 9 648 053 954 und Rastfedern Best.Nr. 9 648 055 577 austauschen, Fig. 4, 5. Bei Nichtverwendung des QuickOut-Einbaurahmens den Universaleinbausatz Best.Nr. 7 608 0026 73 oder einen Kfz-spezifischen Einbausatz verwenden.

Autoradioeinbauvorbereitung

Das Autoradio wird in den vom Fahrzeughersteller vorgesehenen Autoradioausschnitt eingebaut.

Autoradioausschnitt freilegen (Ablagefach oder Blindblende ausclippen) oder Autoradioausschnitt auf 182 x 53 mm ausarbeiten, Fig. 1a.

Hinter den Autoradioausschnitt fassen und prüfen, welche Befestigungslaschen der Halterung umgebogen werden können.

Hinweis: Möglichst alle Befestigungslaschen umbiegen.

Anschluß

- Plus-/Minus-Anschluß Fig. 8
- Anschlußhinweise Fig. 9
- Equalizer- und Amplifieranschluß Fig. 10

Lautsprecheranschluß:

- 4 Lautsprecher (4 Ω /7 W) Fig. 11

Anschluß mit fahrzeugseitigem Systemstecker bei Verwendung der QuickOut-Halterung

Für die gängigsten Fahrzeuge bietet Blaupunkt DIN-Adapterkabel an.

Anschluß mit fahrzeugseitigem Systemstecker ohne Verwendung der QuickOut-Halterung

Für die gängigsten Fahrzeuge bietet Blaupunkt ISO-Adapterkabel an.

Für Audi-, Opel- und VW-Fahrzeuge sind trotz ISO-Vorrüstung Adapterkabel erforderlich. Wird hier kein Adapterkabel verwendet, kommt es zu Störungen in der Bordelektronik.

Autoradioeinbau

Halterung in den Ausschnitt einsetzen und die entsprechenden Befestigungslaschen mit einem Schraubendreher umbiegen, siehe Fig. 6, 7.

Autoradio von vorn in die Halterung einsetzen und einschieben, bis die seitlichen Rastfedern rechts und links arretieren (deutliches Knacken hörbar).

Autoradioausbau mit QuickOut

Entriegelungsknopf für den Bügelgriff (rechts oben) drücken. Bügelgriff zum Entriegeln der Rastfedern waagrecht stellen und das Autoradio am Griff herausziehen, Fig. 12.

Autoradioausbau ohne QuickOut

Entriegelungsbügel Best.Nr. 8 601 910 002 links und rechts in die vorhandenen Löcher der Blende stecken und so weit eindrücken, bis deutliches Knacken zu hören ist (seitliche Federn entriegelt).

Gerät an den beiden Bügeln herausziehen, siehe Fig. 13.

Hinweis:

Eingerastete Bügel können nur nach Herausziehen des Gerätes entfernt werden.

Änderungen vorbehalten

Anschlußhinweise, Fig. 9

Masseanschluß (Ground)

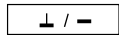

Massekabel **nicht** am Minuspol der Batterie anklennen.

Massekabel zu einem geeigneten Massepunkt verlegen (Karosserieschraube, Karosserieblech) und entsprechend Massepunkt kürzen.

Massekabel abisolieren und Krallenkabelschuh anschlagen (ggf. nachlöten).

Kontaktfläche des Massepunktes metallisch blank kratzen und mit Graphitfett einfetten (wichtig für gute Masseverbindung).

Massekabel anschrauben.

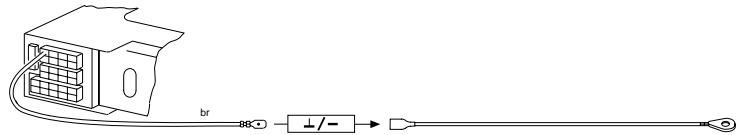

Pluskabelanschluß (ACC + 12) (Ignition)

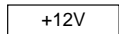

Pluskabel mit Steckverteiler am Sicherungshalter Kl. 30 (Dauerplus) oder Kl. 15 (Plus über Zündschloß geschaltet) **hinter der Sicherung** anstecken.

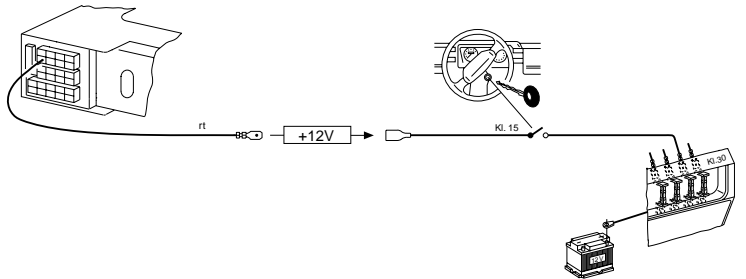

Dauerplusanschluß (Battery + 12 V)

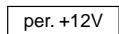

Dauerplusanschluß mit Kabel und Kabelklemme an ein **abgesichertes** Dauerplus-Kabel (z. B. Zeituhr, Warnblinkschalter) anschließen.

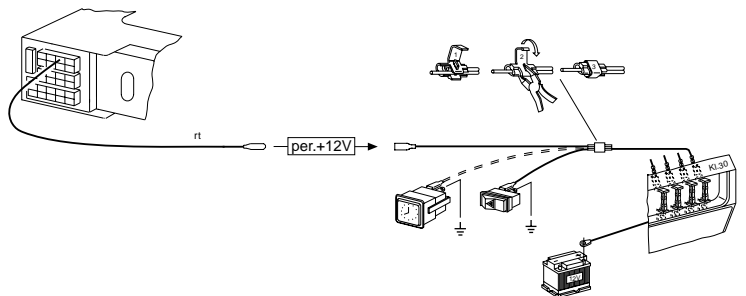

Steuerkabel (Power Antenna +)

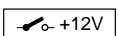

Das Steuercabel ist der geschaltete Plusausgang für externe Komponenten z.B.: Verstärker, Equalizer oder Motorantenne.

Das Steuercabel **nicht** an Klemme 15 (Plus geschaltet) oder Klemme 30 (Dauerplus) anschließen.

Bei Anschluß einer vollautomatischen Motorantenne Steuercabel von der Motorantenne mit einer Kabelklemme am Steuercabel anklennen.

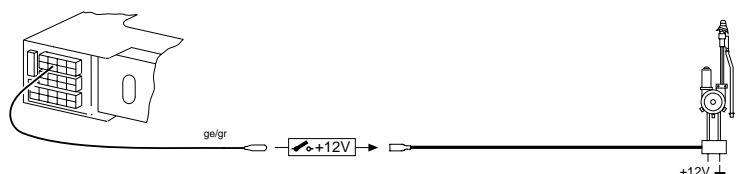

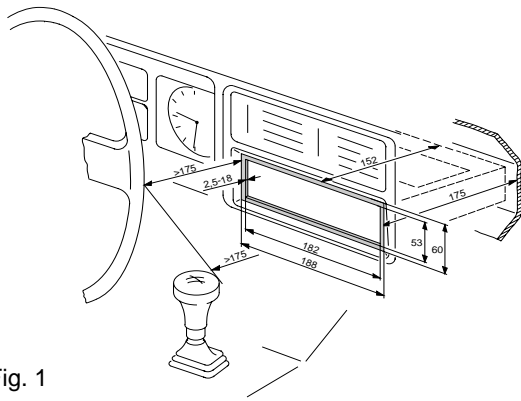

Fig. 1

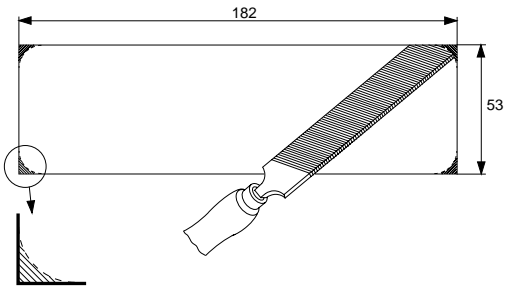

Fig. 1a

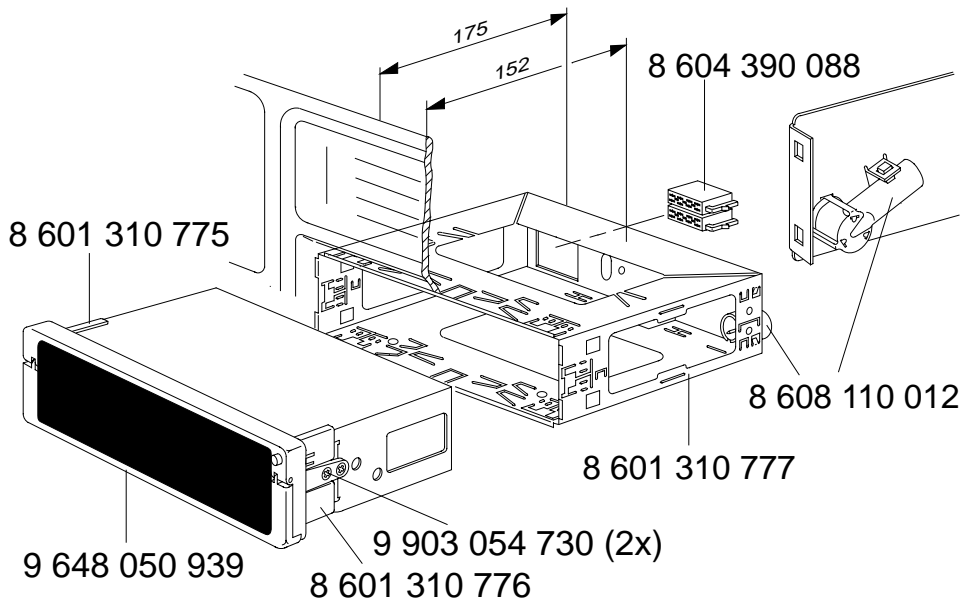

Fig. 2

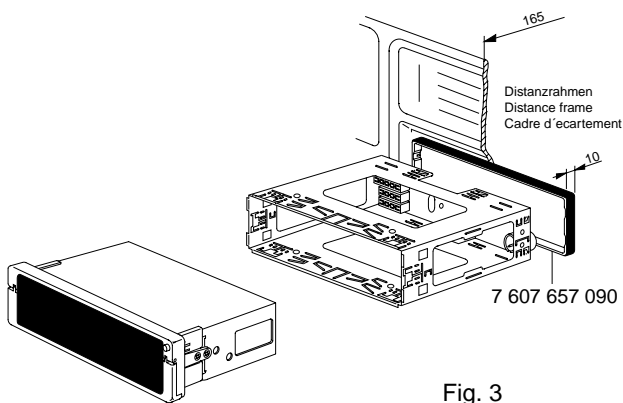

Fig. 3

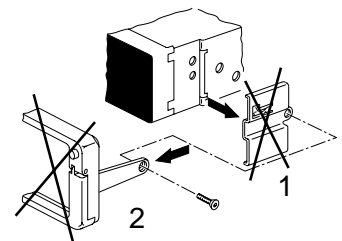

Fig. 4

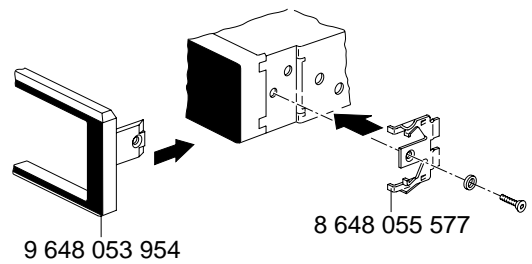

Fig. 5

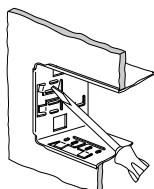

Fig. 6

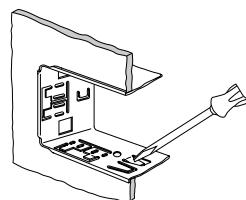

Fig. 7

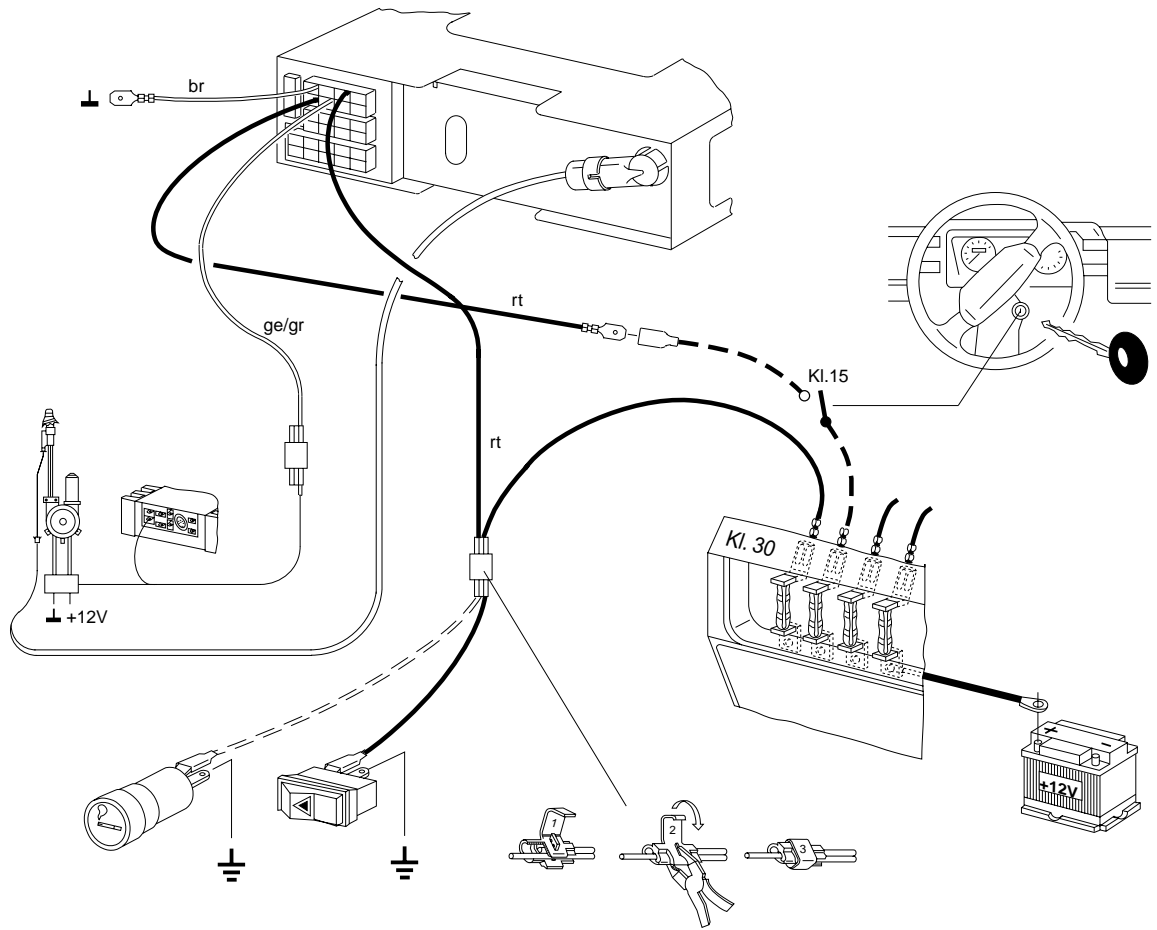

Fig. 8

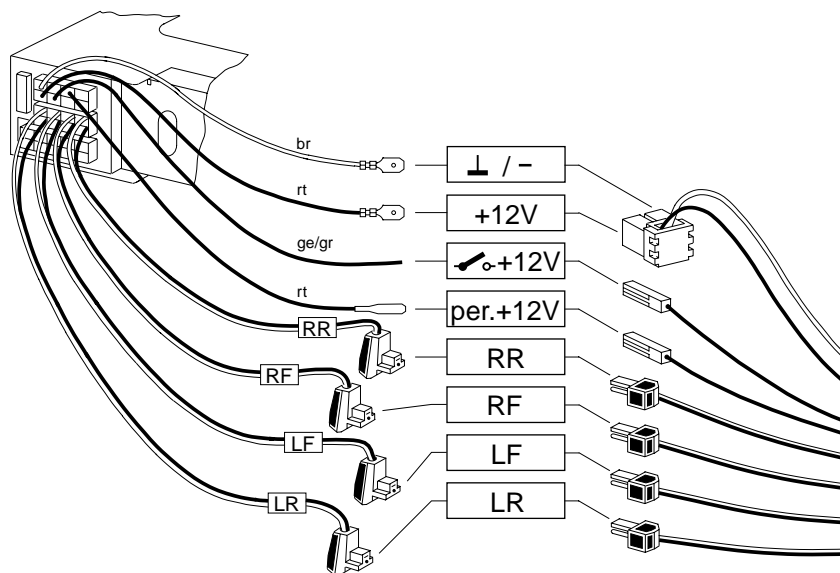

Fig. 8a

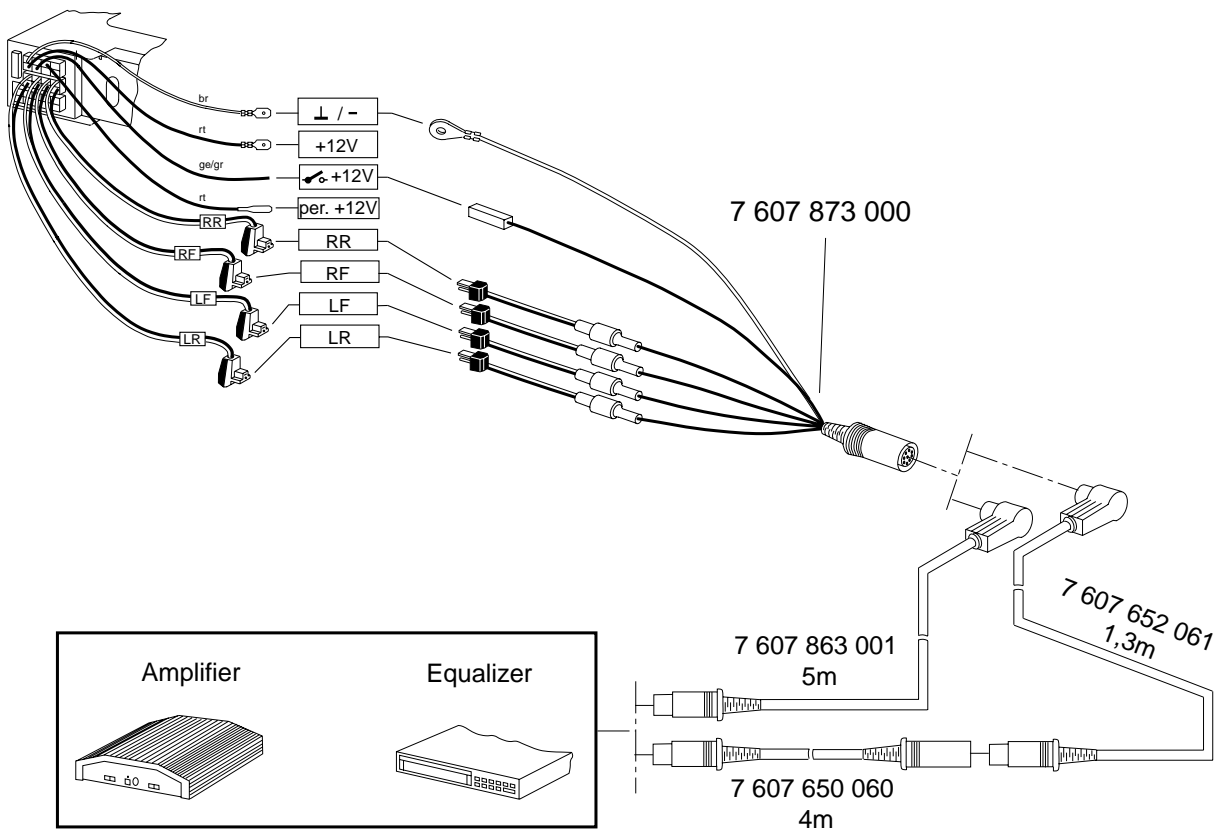

Fig. 10

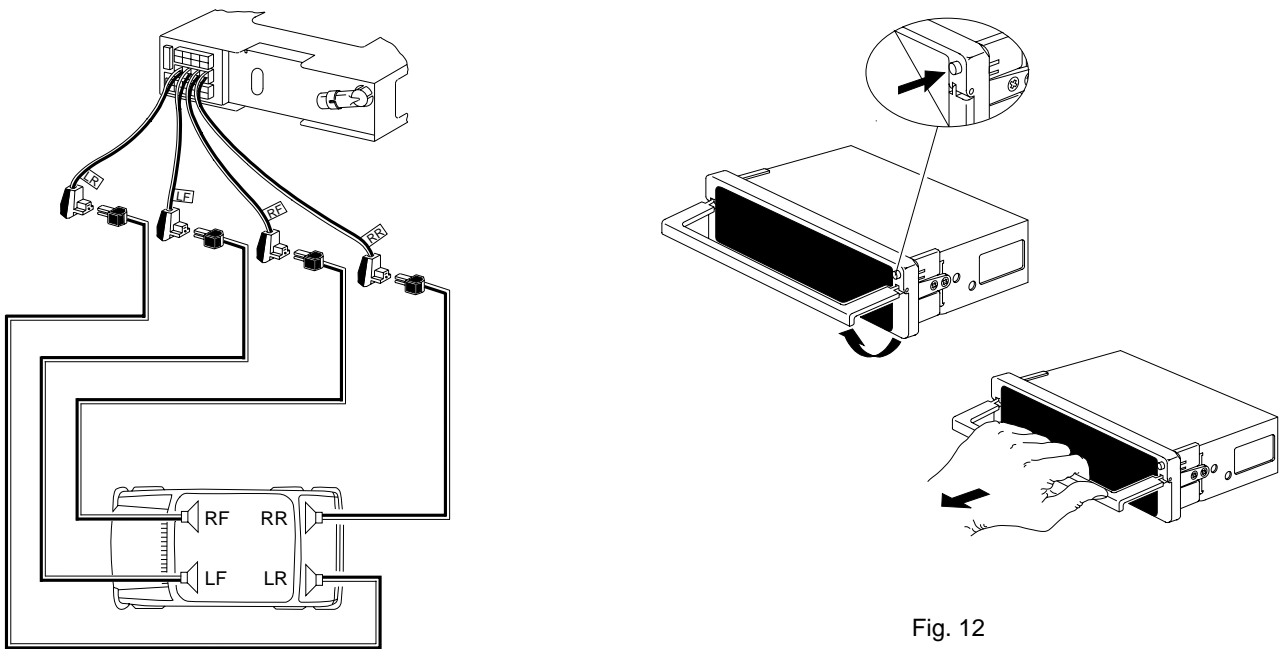
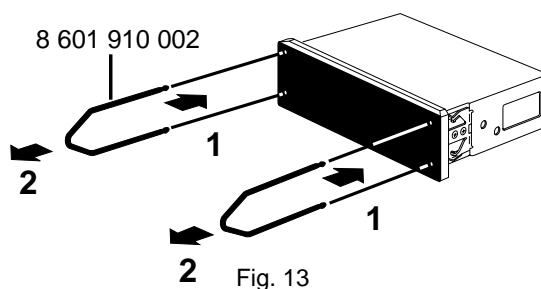

Fig. 11

Fig. 12



Notes on Safety

Instructions for installation and connection

Disconnect the battery ground wire during installation and connection. When drilling a hole, be sure not to damage any vehicle parts (battery, cable, fuse case, etc.).

The positive cable must have a cross-section of at least 1 mm. The unit is protected by a quick-acting fuse of 5 A.

If a cassette is inserted, take it out before pulling the car radio out of the QuickOut sleeve.

Notes on installation and connection

The car radio has been prepared for QuickOut operation. Further components such as equalizers or amplifiers can be easily adapted to the set.

QuickOut operation

By means of the sleeve delivered with the car radio you can mount the unit in cars with DIN cut-out of 182 x 53 mm, an installation depth of 175 mm (with distance frame 165 mm) and a thickness of the instrument panel of 2.5 - 18 mm in the area of the fixing strips, see fig. 1, 2, 3.

Connection with QuickOut installed ex factory

If a car is fitted with a QuickOut sleeve ex factory (at present Opel), the latter has to be removed.

Operation without QuickOut

For this, however, the QuickOut mounting sleeve can be used.

For stationary use, the handle and the lateral springs have to be replaced by the corresponding mounting sleeve (order no. 9 648 053 954) and the lock-in springs (order no. 9 648 055 577), see fig. 4, 5. If the QuickOut sleeve is not used, the set has to be installed with the universal mounting kit (order no. 7 608 0026 73) or a vehicle-specific one.

Preparation of car radio installation

Install the car radio into the DIN cut-out provided in your car's dashboard ex factory.

Prepare the car radio DIN cut-out (unlock shelf or dummy cover) or cut out the car radio compartment to 182 x 53 mm, see fig. 1a.

Grasp behind the car radio cut-out and check how many of the fixing strips of the car radio support may be bent.

Note:

Try to bend as many fixing strips as possible.

Connection

Plus/minus-Connection fig. 8
 Notes on connection fig. 9
 Connection of equalizer and amplifier fig. 10

Loudspeaker connection:

4 speakers (4 Ω/7 W) fig. 11

Connection via the vehicle's system connector when using the QuickOut sleeve

Blaupunkt offers adapter cables for the common vehicle types.

Connection via the vehicle's system connector when not using the QuickOut sleeve

Blaupunkt offers adapter cables for the common vehicle types.

For Audi, Opel and VW vehicles an adaptor cable must be used although these cars have a pre-equipped ISO connector. Otherwise the vehicle's electric system will be interfered.

Car radio installation

Insert the sleeve into the cut-out and bend the appropriate fixing strips with a screwdriver, see fig. 6, 7.

Insert the car radio into the sleeve and push in until the lock-in springs on both sides engage (distinct click to be heard).

Removing a QuickOut set

To take out the radio, first press the button (top right) to release the handle, then move the handle in a horizontal position to release the lock-in springs, and finally pull the main unit out with the handle, fig. 12.

Removing a non-QuickOut set

Insert the brackets (order no. 8 601 910 002) right and left into the provided trimplate holes and push in until you hear a distinct click (lateral springs are unlocked).

Using both brackets (see fig. 13), pull the unit out.

Note:

Locked brackets can only be removed after taking out the unit.

Notes on Connection, fig. 9

Ground cable

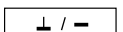

Do not connect the ground cable to the negative pole of the battery.

Route the ground cable to a suitable ground point (car body screw, car body metal sheet) and shorten it accordingly.

Remove the insulation from the ground cable and attach the forked cable lug (if necessary, solder it).

Scratch off the paint from the contact area of the ground point and lubricate it with graphite grease (important for good ground contact).

Screw on the ground cable.

Positive cable (ACC 12 V) (ignition)

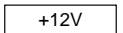

Connect the positive cable together with distributor to pin 15 (positive line connected via ignition) of the fuse holder **behind the fuse**.

Permanent plus connection (Battery 12 V)

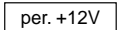

Connect the permanent plus terminal together with the cable and cable clamp to a **fuse-protected** positive line (e.g. clock, warning flasher).

Control cable (Power Antenna +)

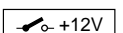

When connecting a fully automatic motor antenna, use the cable clamp to fasten the control cable of the motor antenna to the control cable.

Modifications reserved

F

Notes de sécurité

Instructions de montage et de branchement

Pendant le montage et le branchement des appareils, il convient de déconnecter le pôle négatif de la batterie.

Veiller à ce qu'aucun élément de voiture (tel que la batterie, les câbles, les porte-fusibles) ne soit pas endommagé par le perçage des trous).

La section du câble positif ne doit pas être inférieure à 1 mm. L'appareil est protégé par l'intermédiaire d'un fusible à déclenchement rapide 5 A.

Avant de retirer la radio de la fixation du tiroir extractible, il faut sortir le cassette, qui se trouve éventuellement dans l'appareil.

Instructions de montage et de raccordement

Cet autoradio est prévu pour le fonctionnement avec un tiroir extractible. Il est très facile de raccorder à l'autoradio d'autres éléments tels qu'un égaliseur ou un amplificateur.

Fonctionnement avec tiroir extractible

A l'aide du support inclus dans le jeu de montage, le poste peut être installé dans des voitures avec une découpe DIN de 182 x 53 mm, une profondeur de 175 mm (avec cadre d'écartement de 165 mm) et une

épaisseur du tableau de bord de 2,5 - 18 mm près des éclisses de montage, voir fig. 1, 2, 3.

Branchement dans le cas d'un extractible monté dans la voiture
Lorsqu'il s'agit d'une voiture équipée d'un extractible (p. ex. Opel), il faut démonter l'extractible monté dans la voiture.

Fonctionnement sans tiroir extractible

On peut utiliser le support de fixation du QuickOut.

Pour le montage fixe, il faut remplacer la poignée et les ressorts latéraux par le support (numéro de commande 9 648 053 954) et par le ressort à cran arrêté (numéro de commande 9 648 055 577), fig. 4, 5. Si on n'utilise pas de support de fixation du QuickOut, il faut utiliser un jeu de montage universel (numéro de commande 7 608 0026 73) ou un jeu de montage spécifique à la voiture.

Préparation pour l'installation de l'autoradio

Monter l'autoradio dans la découpe autoradio prévue d'origine.

Ouvrir la découpe autoradio (ouvrir la boîte à gants ou le cache factice) ou élargir la découpe à 182 x 53 mm, fig. 1a.

Saisir derrière la découpe autoradio et essayer combien des éclisses de montage peuvent être courbées.

Note: si possible, courber toutes les éclisses de montage.

Raccordement

Positive/negative-Raccordement fig. 8
Instructions de raccordement fig. 9
Raccordement de l'égaliseur et de l'amplificateur fig. 10

Raccordement des haut-parleurs:

4 H-P (4 Ω /7 W) fig. 11

Branchement avec connecteur de système de véhicule lors de l'utilisation du tiroir extractible

Pour les modèles courants Blaupunkt offre des câbles adaptateurs.

Branchement avec connecteur de système de véhicule sans l'utilisation du tiroir extractible

Pour les modèles courants Blaupunkt offre des câbles adaptateurs.

Malgré l'équipement initial ISO, un câble adaptateur est nécessaire pour les véhicules Audi, Opel et VW. Des perturbations de l'électronique de bord se manifestent si l'on n'utilise pas de câble adaptateur.

Montage de l'autoradio

Insérer le support dans la découpe et courber les éclisses correspondantes à l'aide d'un tournevis, voir fig. 6, 7.

Insérer l'autoradio par devant dans le support et pousser jusqu'à ce que les ressorts d'arrêt s'enclenchent à droite et à gauche (clic distinct audible).

Démontage d'un autoradio avec tiroir extractible

Appuyer sur le bouton de déblocage pour la poignée (en haut à droite). Mettez la poignée en position horizontale pour débloquer les ressorts à cran d'arrêt et tirez l'autoradio par la poignée, fig. 12.

Démontage de l'autoradio sans tiroir extractible

Insérer les étriers, Réf. 8 601 910 002, dans les trous préparés du cache à droite et à gauche jusqu'à ce que vous entendiez un clic distinct (les ressorts latéraux sont déverrouillés).

Retirer l'appareil à l'aide des deux étriers, voir fig. 13.

Note

Des étriers verrouillés ne peuvent être enlevés qu'après avoir retiré l'appareil.

Instructions de raccordement, fig. 9

Câble de masse (Ground)

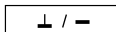

Ne pas raccorder le câble de masse au pôle négatif de la batterie. Faire passer le câble de masse à un point de masse approprié (boulon de carrosserie, tôle de carrosserie) et raccourcir le câble à la longueur convenable.

Enlever le matériel isolant du bout de câble et attacher la cosse de câble fourchée (si nécessaire, soudez-la).

Enlever la peinture du point de masse et l'enduire d'une couche de graisse à graphite (important pour une bonne connexion à la masse).

Visser le câble de masse.

Câble d'alimentation positive (ACC +12 V) (ignition)

+12V

Brancher le câble positif au moyen du distributeur anficible derrière le fusible sur le porte-fusible borne 15 (plus par l'intermédiaire de la clé de contact).

Raccordement au plus permanent (Batterie +12 V)

per. +12V

Raccorder le plus permanent avec le câble et le serre-câble à un câble de plus permanent protégé (p.ex. horloge, interrupteur des feux de détresse).

Câble de commande (Power Antenna +)

+12V

En cas de raccordement d'une antenne moteur tout automatique, utiliser le serre-câble pour attacher le câble de commande de l'antenne moteur au câble de commande.

Modifications réservées

Misure di sicurezza

Prescrizioni d'installazione e di collegamento

Per l'intera durata dell'installazione e del collegamento dell'apparecchio, staccate il polo negativo (massa) dalla batteria.

Durante la trapanatura dei fori, fate attenzione che nessuna parte del veicolo (batteria, cavi, scatola dei fusibili) venga danneggiata.

La sezione del cavo positivo non deve superare 1 mm. L'apparecchio è protetto da fusibile 5 A flink.

Prima d'estrarre l'autoradio dall'abitacolo QuickOut, togliere la cassetta che si trovi eventualmente ancora inserito.

Indicazioni di montaggio e collegamento

L'autoradio è predisposta per esercizio QuickOut. Ulteriori componenti come Equalizer ed amplificatore possono venir collegati mediante un semplice adattamento all'apparecchio.

Esercizio QuickOut

Il sostegno in dotazione alla fornitura di questa autoradio permette l'installazione in vetture con vani a norma DIN 182 x 53 x 175 mm (con telaio distanziale 165 mm) e con spessori del cruscotto nella zona circoscritta per il graffaggio delle linguette di fissaggio da 2,5 - 18 mm, vedi fig. 1, 2, 3.

Esercizio con QuickOut's specifici della vettura

In autovetture equipaggiate già in produzione con un QuickOut con un QuickOut specifico (attualmente la Opel), questo QuickOut deve venir smontato.

Impiego senza QuickOut

Il telaio di montaggio QuickOut può venire utilizzato anche a tal fine.

Per il montaggio fisso cambiare la manopola d'estrazione e le molle laterali col telaio (n° comm. 9 648 053 954) e le molle di fissaggio d'arretimento (n° comm. 9 648 055 577), fig. 4, 5. Qualora non si utilizzi il telaio di montaggio QuickOut, adottate il set di montaggio universale (n° comm. 7 608 0026 73) oppure un set di montaggio specifico dell'autovettura.

Preparazioni per l'installazione dell'autoradio

L'autoradio viene montata nel vano appositamente previsto dal costruttore.

Liberare il vano per l'autoradio (staccare il portaoggetti o mascherina di copertura) o praticarvi un'apertura da 182 x 53 mm., vedi fig. 1a.

Introdurre la mano dietro al vano dell'autoradio e verificare quali linguette di fissaggio del sostegno possono venir piegate.

Indicazione: se possibile, piegate tutte le linguette di fissaggio.

Collegamento

Positivo/negativo-Collegamento fig. 8
Indicazioni di collegamento fig. 9
Collegamento dell'equilizzatore e dell'amplificatore fig. 10

Collegamento degli altoparlanti:

4 altoparlanti (4 Ω/7 W) fig. 11

Collegamento della spina da sistema specifica dell'autovettura con impiego dell'abitacolo QuickOut

La Blaupunkt offre cavi di adattamento per le automobili del tipo più corrente.

Nonostante la predisposizione ISO, per le autovetture della Audi, Opel e VW è necessario usare un cavo adattatore. Qualora non venisse usato, l'elettronica di bordo subirà dei disturbi.

Collegamento della spina da sistema specifico dell'autovettura senza impiego dell'abitacolo QuickOut

La Blaupunkt offre cavi di adattamento per le automobili del tipo più corrente.

Installazione autoradio

Introdurre il supporto nell'apertura e piegare opportunamente le linguette di fissaggio con un cacciavite, vedi fig. 6, 7.

Introdurre anteriormente l'autoradio nel sostegno e spingerla finché si sente lo scatto delle molle d'arresto sul lato destro e sinistro.

Smontaggio dell'autoradio con QuickOut

Premete il bottone di sbloccamento della manopola d'estrazione (a destra, in alto). Mettete la manopola d'estrazione in posizione verticale per sbloccare le molle d'arresto ed estrarre l'autoradio con la manopola, raff. 12.

Smontaggio di autoradio senza QuickOut

Infilare le staffe, Best.Nr. 8 601 910 002, a sinistra e a destra nei fori già predisposti della mascherina e spingerle fino a quando scattano in modo udibile (molle laterali sbloccate).

Sfilare l'apparecchio dalle due staffe (vedi fig. 13).

Indicazione

Le staffe bloccate possono essere tolte solamente dopo lo smontaggio dell'apparecchio.

Indicazioni di collegamento, Fig. 9

Cavo di massa (Ground)

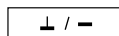

Il cavo di massa non va allacciato al polo negativo della batteria.

Installare il cavo di massa verso un punto di massa adatto (vite carrozzeria, lamiera carrozzeria) e accorciare di conseguenza il punto di massa. Isolare il cavo di massa ed applicare al capocorda la graffa ad artiglio (se necessario saldarlo).

Raschiare la superficie di contatto di massa sino al metallo ed ingrassarla quindi con un lubrificante grafico (importante per garantire un buon contatto di massa).

Avvitare il cavo di massa.

Cavo positivo (ACC +12 V) (ignition)

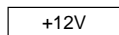

Inserite il cavo positivo con distributore spina nel portafusibili o morsetto 15 (positivo allacciato alla serratura d'accensione) dietro al fusibile.

Collegamento positivo permanente (Battery 12 V)

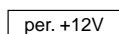

Collegare l'allaccio positivo permanente con un morsetto ad un cavo di positivo permanente protetto (p.E. orologio, lampeggio d'emergenza).

Cavo comandi (Power Antenna +)

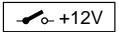

Per un collegamento di un'antenna a motore completamente automatica, allacciare il cavo comandi dell'antenna col morsetto al cavo comandi.

Modifiche riservate

NL

Veiligheidsvoorschriften

Inbouw en aansluiting

Vóór het inbouwen en aansluiten van het toestel dient men de minpool van de accu los te koppelen.

Let er op, dat bij het boren van gaten geen voertuigdelen (accu, kabels, zekeringenkast) worden beschadigd.

De diameter van de pluskabel en de sterkte van de zekering van het toestel zijn afhankelijk van de stroomopname door de apparatuur die is aangesloten. Lees eerst de aanwijzingen van de toestelspecifieke inbouw instructie.

De doorsnede van de pluskabel moet minimaal 1 mm bedragen. Het toestel is beveiligd met een standaard 5 A glaszekering.

Alvorens het toestel uit de slede te trekken eventuele cassette uitnemen!

Montage- en inbouw instructies

De autoradio is voorbereid voor een anti-diefstalslede. Extra componenten als een equalizer of een amplifier kunnen eenvoudig d.m.v. speciale adapterstekers op het toestel worden aangesloten.

Gebruik met anti-diefstalslede

De bij deze autoradio meegeleverde houder maakt inbouw mogelijk in automodellen met een autoradio-inbouwopening van 182 x 53 mm, een inbouwdiepte van 175 mm en een dashboard-wanddikte bij de bevestigingsstrips van 2,5 tot 18 mm (zie fig. 1, 2, 3).

Aansluiting bij voertuigen die reeds in de fabriek zijn voorzien van een anti-diefstalslede

Bij voertuigen, die af fabriek van een anti-diefstalslede zijn voorzien (op dit moment Opel), moet de fabrieksslede worden uitgebouwd.

Gebruik bij vaste montage (zonder slede)

Voor vaste montage beugelhandgreep, zijveren tegen raam 9 648 053 954 en klemveren 9 648 055 577 vervangen (fig. 4, 5. Bij niet-gebruik van het slede-montageraam, universele Blaupunkt inbouwset 7 608 0026 73 of een Blaupunkt voertuigspecifieke inbouwset gebruiken.

Vorbereiding autoradio-inbouw

De autoradio wordt in de reeds door de fabriek aangebrachte montage-opening ingebouwd.

Montage-opening vrijmaken door eventueel opbergvakje of afdekplaat de verwijderen; eventueel montage-opening bijwerken tot de afmetingen 182 x 53 mm zijn bereikt., zie fig. 1a.

Achter de uitsparing voor de autoradio tasten en nagaan, welke bevestigingslippen van de houder kunnen worden omgebogen.

Attentie: zo mogelijk alle bevestigingslippen ombuigen.

Aansluiting

Plus/minus-aansluiting fig. 8
Aansluitinstructies fig. 9
Aansluiting equalizer- en amplifier fig. 10

Luidsprekeraansluiting:

4 luidsprekers (4 Ω/7 W) fig. 11

Aansluiting met systeemsteker van voertuig bij gebruik met slede

Voor de meest gangbare voertuigtypen is een Blaupunkt adapterkabel leverbaar.

Aansluiting met systeemstekker van voertuig bij vaste montage (zonder slede)

Voor de meest gangbare voertuigtypen is een Blaupunkt adapterkabel leverbaar.

Voor Audi-, Opel- en VW-auto's zijn ondanks de ISO-voorziening adapterkabels nodig. Als hier geen adapterkabel wordt gebruikt, treden er storingen in het elektronisch systeem op.

Montage van de autoradio

Houder in de uitsparing plaatsen en de bevestigingslippen met een schroevendraaier ombuigen (fig. 6, 7).

Autoradio van voren in de houder plaatsen en inschuiven tot de veren aan de rechter en linker zijkant vastklemmen (dit is duidelijk hoorbaar).

Demontage toestel met slede

Ontgrendelingsknopje voor beugelhandgreep (rechts boven) indrukken. Handgreep voor ontgrendelen van klemveren loodrecht op front plaatsen en toestel aan greep eruittrekken (fig. 12).

Autoradio-uitbouw

Beugels (order no. 8 601 910 002) links en rechts in de gaten van het paneel schuiven en zover naar binnen drukken, totdat een duidelijke klik hoorbaar is (de veren aan de zijkant zijn nu ontgrendeld).

Toestel dan aan de twee beugels naar buiten trekken, zie fig. 13.

Opmerking

Als de beugels eenmaal vastzitten kunnen zij slechts worden verwijderd, als het toestel helemaal naar buiten is getrokken.

Massakabel (Ground)

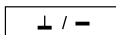

Massakabel niet aan de minpool van de accu vastklemmen.

Aardekabel aan daartoe geschikt massapunt aansluiten (carrosserie-schroef, carrosserieplaatwerk) en afhankelijk van de ligging van dit massapunt inkorten.

Isolatie aan het einde van de massakabel verwijderen en de kabelschoen aansluiten (eventueel vast solderen).

Kontaktvlak van het massapunt blank krabben en met grafietvet insmeren (belangrijk voor een goede aardeverbinding).

Massakabel vastschroeven.

Pluskabel (ACC +12 V) (ignition)

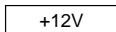

Pluskabel met stekerverdelers achter de zekering aansluiten op zekeringhouder Kl. 15 (plus via contactslot geschakeld).

Aansluiten van constante plus (Battery +12 V)

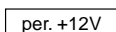

Constante plusaansluiting met kabel en kabelklem aan een gezeekerde constante pluskabel (bijv. tijd klokje, knipperlichtschakelaar) aansluiten.

Besturingskabel (Power Antenne +)

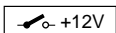

Als een volautomatische motorantenne is aangesloten moet de besturingskabel voor de motorantenne m.b.v. de kabelklem aan de besturingskabel worden aangesloten.

Wijzigingen voorbehouden!

S

Säkerhetsföreskrifter

Monterings- och inkopplingsinformation

Under monterings- och inkopplingsstiden skall bilbatteriets minuspol vara lossad.

Vara noga med att inga delar i bilen (batteri, ledningarna, högtalare) skadas vid borrning av hål.

Plusledningens area får ej vara mindre än 1 mm. Apparaten är avskradd med en 5 A snabb säkring.

Ta ut en eventuell kassetbandet innan radion tas ut ur stödkassetten.

Monterings- och inkopplingsanvisning

Bilstereon levereras med QuickOut-hållare. Ytterligare komponenter, som Equalizer och Amplifier, kan enkelt anslutas till denna apparat.

Montering med stödkassett

Den monteringsram som medleveras denna bilstereo kan användas för montering i DIN-uttag med en hålbild på 53 x 182 mm och ett inbyggnadsjup på 175 mm (med distansram 165 mm) samt instrumentbrädestjocklek på 2,5 - 18 mm, se fig. 1, 2, 3.

Inkoppling i bilar med fabriksmonterad QuickOut-kassett

På de bilar som levereras med fabriksmonterad QuickOut-hållare (t. ex. Opel), måste denna hållare demonteras.

Vid montering utan stödkassett

Ramen för stödkassetten kan användas.

För den fasta monteringen skall handtaget och fjädrarna på sidan bytas mot ramen med best nr. 9 648 053 954 och låsfjädern med best nr. 9 648 055 577, se figur 4 och 5. Om inte ramen för stödkassetten skall användas ta då universalmonteringssatsen med best nr. 7 608 0026 73 eller en bilspecifik monteringsats.

Förberedelser för bilstereomontering

Bilradion monteras i bilradiourtaget som utförts från fabrik.

Frilägg bilradiourtaget (lossa clipsfastsatt hyllfack eller blindpanel), eller arbeta ut ett bilradiourtag om 182 x 53 mm, se fig. 1a..

Fatta bakom bilradiourtaget och kontrollera, vilka av fästansordningens fästungor, som kan böjas om.

Anmärkning: Böj om så många fästungor som möjligt.

Anslutningar

Plus/minus-anslutningar fig. 8
Anslutningsinformation fig. 9
Equalizer- och amplifieranslutning fig. 10

Högtalaranslutning:

4 högtalare (4 Ω /7 W) fig. 11

Anslutning till bilspecifikt anslutningsdon vid användning av stödkassetten

För de vanligaste bilarna tillhandahåller Blaupunkt adapterledning.

Anslutning till bilspecifikt anslutningsdon utan användning av stödkassetten

För de vanligaste bilarna tillhandahåller Blaupunkt adapterledning.

För Audi-, Opel- och VW-bilar erfordras, trots att de är utrustade med ISO-kontakter, en adapterkabel. Om bilens spännings ISO-kontakt ansluts direkt till bilstereon uppstår störningar i bilens elsystem.

Montering av bilradio

Sätt in fästansordningen i urtaget och böj om fästungorna med en skruvmejsel, se fig. 6, 7.

Sätt in bilradion framifrån i fästansordningen och skjut in, tills hållfjädrarna på sidorna till höger och till vänster griper in (ett tydligt knäpp hörs).

Att ta ut radion ur stödkassetten

Tryck in låsknappen för handtaget (best nr. 8 601 910 002, upptill till höger). Ställ handtaget vågrätt för att frigöra låsfjädrarna och dra ut radion i handtaget. Se figur 12.

Demontering av bilradio

Stick in byglar, Best.Nr. 8 601 910 002, till vänster och till höger i de befintliga hålen i panelen och tryck in så långt, att ett tydligt knäpp hörs (sidofjädrarna går ur ingrepp). Drag ut apparaten med de båda byglarna, se fig. 13.

Observera

Intryckta byglar kan endast tas bort efter det att apparaten dragits ut.

Anslutningsanvisning, fig. 9

Godsledning (Ground)

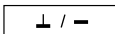

Kläm inte fast jordkabeln till batteriets minuspol.

Lägg godsledningen till ett lämpligt godsställe (t.ex. karosserieskruv, karosserieplåt) och förkorta godsledningen om det behövs.

Avisolera godsledningen och sätt fast en kabelsko (evtl. fastlödning).

Skrapa godspunktens kontaktyta metalliskt ren och smörj in den med grafitfett (viktigt för en bra godsförbindning). Skruva fast godsledningen.

Plusledning (ACC +12 V) (ignition)

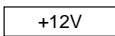

Plusledningen ansluts, på den avskräde sidan, till säkringshållaren Kl. 15 (plus över tändningslås).

Direktplusanslutning (Battery +12 V)

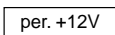

För en oklanderlig funktion måste bilstereoapparater med elektroniskt minne anslutas till direktplus med hjälp av ledningen och klämman (medlevereras bilstereon).

Styrlledning (Power Antenna +)

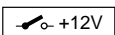

Vid anslutning av en helautomatisk motorantenn skall styrledningen från motorantennen sättas fast med kabelklämman vid styrledningen.

Rätt till ändringar förbehålles

E

Informaciones de seguridad

Instrucciones de instalación y conexión

Desconectar el polo negativo de la batería durante la instalación y conexión del aparato.

Al taladrar los huecos requeridos, debería asegurarse de no dañar ningunas partes del vehículo (como p. ej. batería, cables, cajita de fusibles).

El cable positivo debe tener una sección transversal de 1 mm como mínimo. El aparato está protegido por medio de un fusible de respuesta rápida de 5 amperios.

Si está un cassette insertado, sáquelo antes de tirar el autorradio del soporte QuickOut.

Notas de montaje y conexión

Este autorradio se puede utilizar con el soporte extraíble QuickOut.

Otros componentes como p. ej. ecualizadores o amplificadores pueden ser conectados a este aparato mediante una simple adaptación.

Operación con soporte QuickOut

Con el soporte suministrado junto con el autorradio es posible la instalación en vehículos con compartimiento de radio DIN de 182 x 53 mm, espacio de montaje de 175 mm (con marco espaciador 165 mm), y un espesor del tablero de instrumentos de 2,5 a 18 mm (en la zona de las bridas de fijación; véase fig. 1, 2, 3).

Conexión con soporte QuickOut instalado de fábrica

En los vehículos con soporte QuickOut instalado de fábrica (p. ej. Opel) precisa desmontar este último.

Operación sin soporte QuickOut

En este caso, no obstante, puede usar el marco de fijación QuickOut.

Para el montaje fijo del aparato es necesario reemplazar el tirador y los resortes laterales por el marco correspondiente (núm. de pedido 9 648 053 954) y los resortes de retención precisados (núm. de pedido 9 648 055 577), véase fig. 4, 5. Al no emplear el marco de fijación QuickOut, utilice Vd. el juego de montaje universal (núm. de pedido 7 608 002 673) o un juego de instalación vehículo-específico.

Pasos preparativos

El autorradio debe ser instalado dentro del recorte correspondiente previsto por el fabricante del vehículo.

Abrir el compartimiento (es decir remover la repisa o el frontis ciego) o, si necesario, agrandar el recorte de autorradio con una herramienta apropiada (dimensiones: 182 x 53 mm; véase fig. 1a).

Palpar dentro del recorte para verificar el número de bridas de fijación que se puede doblar.

Nota: A ser posible, doble Vd. todas las bridas de fijación.

Conexión

Positivo/negativo-conexión fig. 8

Notas de conexión fig. 9

Conexión de un ecualizador o amplificador fig. 10

Conexión de altavoces:

4 altavoces (4 ohmios/7 vatios) fig.11

Conexión a través del conector de sistema del vehículo al utilizar el soporte QuickOut

Blaupunkt ofrece cables de adaptación para los vehículos más frecuentes.

Conexión a través del conector de sistema del vehículo al no utilizar el soporte QuickOut

Blaupunkt ofrece cables de adaptación para los vehículos más frecuentes.

Para los vehículos de las marcas Audi, Opel y VW debe utilizarse el cable de adaptación correspondiente aunque está disponible un conector ISO pre-equipado. Al no emplear tal cable, pueden producirse interferencias en el sistema eléctrico del coche.

Instalación del autorradio

Introducir el soporte dentro del recorte y doblar las bridas de fijación correspondientes con un destornillador, véase fig. 6, 7.

Insertar el autorradio dentro del soporte y empujar a fondo hasta que se enclaven los resortes de retención en ambos lados (distinto crujido audible).

Desmontaje de un autorradio con QuickOut

Presione el botón en la parte superior derecha a fin de desbloquear el tirador. Entonces mueva el tirador en la posición horizontal para desenclavar los resortes de retención y luego sacar la radio del soporte, fig. 12.

Desmontaje de un autorradio sin QuickOut

Introducir estribos de desenganche (núm. de pedido 8 601 910 002) dentro de los agujeros en la izquierda y derecha del frontis y presionar hasta que sea audible un crujido distinto (resortes laterales desenclavados).

Ahora sacar el equipo con ambos estribos, véase fig. 13.

Nota:

Los estribos enclavados sólo pueden removerse después de haber quitado el autorradio.

Notas de conexión, fig. 9

Conexión a masa (Ground)

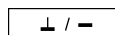

No debe conectar el cable de masa al polo negativo de la batería.

Tender el cable de masa a un punto de masa apropiado (algún tornillo o chapa de la carrocería) y cortarlo a la longitud requerida.

Desguarnecer el cable y fijar la zapata de conexión (soldar, si necesario).

Rascar la pintura de la superficie de contacto y engrasar el punto de masa con grasa grafitada (importante para una buena conexión de masa).

Luego atornillar el cable de masa.

Conexión del cable positivo (ACC +12 V) (Ignition/Encendido)

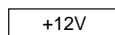

Meter el cable positivo junto con el conector múltiple en el portafusibles (o borne 15; línea positiva conectada a través del encendido), pero en todo caso detrás del fusible.

Conexión del positivo permanente (Battery +12 V)

per. +12V

Conectar el positivo permanente a través de una zapata apropiada a una línea de positivo permanente protegido por fusible (p.ej. reloj, conmutador de la luz de aviso).

Cable de control (Power Antenna +)

per. +12V

Al utilizar una antena eléctrica automática, conectar el cable de control de la antena al cable de control de la radio por medio de una zapata apropiada.

Modificaciones reservadas

P

Indicações de segurança

Instruções de montagem e de ligação

Durante o período de montagem e de ligação do aparelho deve-se separar o pólo negativo da bateria.

Ao fazer os orifícios ter atenção para não danificar nenhuma peça do veículo (bateria, cabos, caixa de fusíveis).

A secção transversal do cabo positivo não deve ultrapassar 1 e 2 mm. O aparelho está equipado com um fusível 5 A "flink".

Antes de puxar o auto-rádio da gaveta QuickOut retirar um cassette eventualmente inserido.

Indicações de montagem e conexão

O auto-rádio está equipado para o funcionamento com QuickOut. Outros componentes, como equalizador e amplificador podem, mediante uma fácil adaptação, ser conectados à este aparelho.

Funcionamento com gaveta

A gaveta que pertence ao fornecimento deste auto-rádio permite a montagem em veículos com caixa DIN própria para o auto-rádio com 182 x 53 mm, espaço de montagem de 175 mm (com aro distanciador 165 mm) e painel de instrumentos com uma espessura na zona das tala de fixação de 2,5 - 18 mm, ver fig. 1, 2, 3.

Ligação da gaveta ao sistema do automóvel

No caso de veculos que venham de fábrica equipados com QuickOut (por. ex. Opel), este QuickOut tem que ser desmontado.

Funcionamento sem gaveta QuickOut

A armação QuickOut pode ser utilizada.

Para a montagem fixa, trocar as molas laterais pela armação (n° de enc. 9 648 053 954) e molas de engate (n° de enc. 9 648 055 577), fig. 4, 5. Se não utilizar uma armação de montagem QuickOut, usar o jogo de montagem universal (n° de enc. 7 608 0026 73) ou um jogo de montagem específico para os veículos mais frequentes.

Preparação de montagem do auto-rádio

O auto-rádio é montado no receptáculo para auto-rádios previsto pelo fabricante do veículo.

Pór a descoberto o receptáculo para o auto-rádio (retirar o escaninho ou a porta falsa) ou ampliar o receptáculo para 182 x 53 mm.

Agarrar e verificar, por detrás do receptáculo do auto-rádio, qual a braçadeira de fixação do suporte que poda ser dobrada.

Indicação: Se possível, dobrar todas as baçadeiras de fixação.

Ligação

Positivo/negativo-ligação fig. 8

Indicações de ligação fig. 9

Ligação de equalizadores e amplificadores fig. 10

Ligação de altifalantes:

4 Altifalantes (4 Ω /7 W) fig. 11

Conexão com ficha de sistema do veículo utilizando o dispositivo de fixação QuickOut

Para os modelos mais frequentes a Blaupunkt oferece cabos adaptadores.

Conexão com ficha de sistema do veículo sem utilizar o dispositivo de fixação QuickOut

Para os modelos mais frequentes a Blaupunkt oferece cabos adaptadores.

Apesar do equipamento original respeitar a norma ISO, os veículos Audi, Opel e VW necessitam de um cabo adaptador. A não utilização de um cabo adaptador, poderá provocar interferências no sistema electrónico do veículo.

Montagem do auto-rádio

Encaixar o suporte no receptáculo e dobrar as braçadeiras de fixação com uma chave de parafusos, ver fig. 6, 7.

Encaixar o auto-rádio no suporte, pela parte da frente e introduzi-lo até as molas laterais do entalhe ficarem bloqueadas à esquerda e à direita ("clac" claramente audível).

Desmontagem do auto-rádio com QuickOut

Premir o botão de travamento da braçadeira (direita em cima). Posicionar a braçadeira na vertical, para destravar a mola de engate, Fig. 12.

Desmontagem do auto-rádio sem QuickOut

Encaixar a braçadeira, número de encomenda 8 601 910 002, à esquerda e à direita nos orifícios existentes da janela falsa e premir até se ouvir-se claramente um som de travamento (desbloqueadas as molas laterais).

Tirar o aparelho pelas duas braçadeiras, veja fig. 13.

Indicação:

As braçadeiras travadas só podem ser removidas após a remoção do aparelho.

Cabo de massa (Ground)

⊥ / -

O cabo de massa não deve ser ligado ao polo negativo da bateria.

Colocar o cabo de massa num ponto adequado da massa (parafuso da carroçaria, chapa do carro) e encurtar o ponto de massa em conformidade.

Isolar o cabo de massa e fixar o terminal de cabo com garra (se necessário, soldá-lo).

A superfície de contacto do ponto de massa deve ser raspada até ficar polida e lubrificada com massa grafitada (importante para um bom contacto de massa). Aparafusar o cabo de massa.

Cabo positivo (ACC +12 V)

+12V

O cabo positivo deve ser fixado com a ficha de encaixe no suporte de fusíveis ou Kl. 15 (positivo conectado através do interruptor de ignição) atrás do fusível.

Ligação do positivo permanente (Battery +12 V)

per. +12V

Fazer a ligação do positivo permanente com cabo e borne a um cabo de positivo permanente com protecção (por ex. relógio, interruptor de "pisca").

Cabo de comando (Power Antenna +)

per. +12V

Para a ligação de uma antena automática com motor, fixar o cabo de comando da antena com as braçadeiras no cabo de comando.

Sob reserva de alterações