

IVTV-03

7 607 004 574

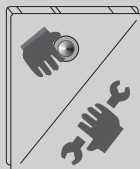

www.blaupunkt.com

INDHOLDSFORTEGNELSE

Sikkerhedshenvisninger	91
Recirkulering og bortskaffelse ..	91
Installations- og driftsanvisninger	92
Tunertilslutning.....	92
Fjernbetjening.....	93
Funktioner.....	94
Kabel-TV-kanaler	95
Identifikation af indgangssignalet..	95
Tilslutningsmuligheder	96
AV-udgang.....	96
Installation (antenne).....	97
Diversity-antennesystem	97
Beskyttelseskredsløb	99
Tilbehør.....	100
Tekniske data.....	100
Signal type	134
Frekvenstabel for kabel-TV....	136

Det glæder os, at du har valgt et Blaupunkt-produkt. Vi ønsker dig megen glæde af dit nye apparat.

Før den første igangsætning bedes du læse denne betjeningsvejledning.

Blaupunkt-redaktørerne arbejder permanent på at gøre betjeningsvejledningerne overskuelige og nemme at forstå. Hvis du dog alligevel har spørgsmål angående betjeningen, så kontakt din specialforretning eller telefon-hotline for dit land. Telefonnummeret finder du på bagsiden af denne vejledning.

For vore produkter yder vi en producentgaranti for apparater, der er købt inden for den Europæiske Union. Garantibetingelserne kan du hente under www.blaupunkt.de eller bestille direkte hos:

Blaupunkt GmbH
Hotline
Robert-Bosch-Str. 200
D-31139 Hildesheim

Sikkerhedshenvisninger

Under monteringen og tilslutningen skal følgende sikkerhedshenvisninger iagttages.

- Batteriets negative og positive pol skal afbrydes.
- Herved skal bilfabrikantens sikkerhedshenvisninger iagttages.
- Før boring af monterings- og kabelføringshuller skal det kontrolleres, at ingen gemte kabler, tanken eller brændstofledninger beskadiges!

Recirkulering og bortskaffelse

Vore produkter fremstilles af materialer, der kan bortskaffes på en miljørigtig måde og tilføres et recirkuleringssystem. Gamle produkter må ikke bortskaffes sammen med husholdningsaffald. Produkterne afleveres på kommunernes miljø- og opsamlingsstationer.



INSTALLATIONS- OG DRIFTSANVISNINGER

Installations- og driftsanvisninger

Tunertilslutning

- Først skal tunerens monteres på et egnet sted. Vær herved opmærksom på, at apparatet fastgøres sikkert og hverken udsættes for fugtighed eller snavs. Tilslutningskablerne skal lægges således, at passagererne ikke kan blive hængende i dem eller rive dem ud.
 - Vær opmærksom på, at tunerens direkte udsættes for varmekilder (f.eks. varmeanlæg, solindstråling), da dette kan medføre fejlfunktioner på grund af overtemperatur.
- Opret alle tunerens lyd-, video- og el-forbindelser (se tilslutningsskemaet på næste tegning), som du har brug for til systeminstallationen. Vær ved placeringen af den infrarøde sensor opmærksom på, at der ikke er hindringer mellem sensoren og fjernbetjeningens normale opbevaringssted, som kan hæmme signaloverføringen.

Henviisning:

Følgende tegning viser samtlige tilslutningsmuligheder for tunerens. Dit Car-system behøver ikke ubetinget at stemme overens hermed.

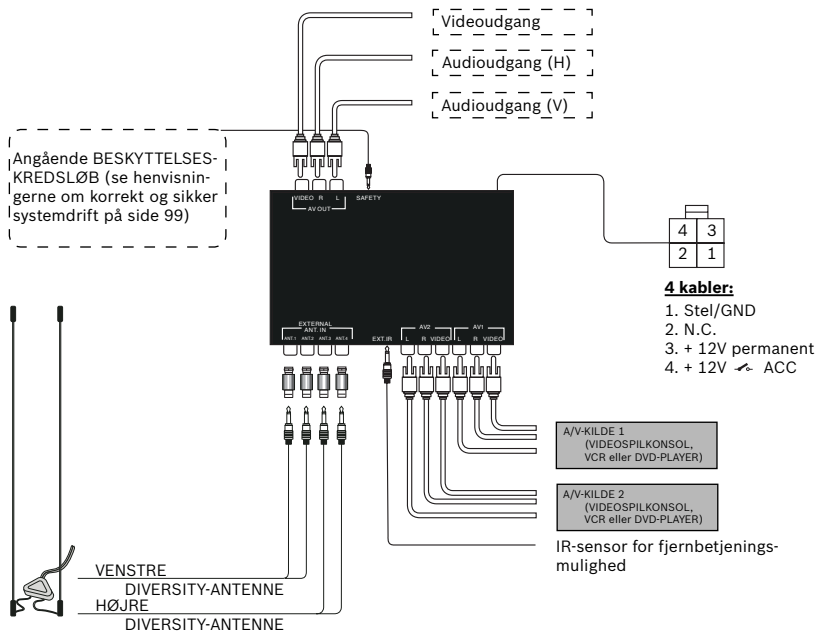

Fjernbetjening

TV/AV

med denne taste kan man vælge sig ind på de indgange der står til rådighed: TV, CATV, AV 1, AV 2.

Programvælgertaster for lagrede favoritter.

DISP

Displaymelding af TV-standarder og kanalinformationer

MENU

Valg af regionsmenuen

ADD

Valg af senderlagringsmenuen for programvælgertasterne



Søgningsstart til forrige kanal

POWER

Til at slå IVTV-03 til



CH Kanalvalg OP/NED;



ADJ

Finindstilling af sender

ERASE

Slettetaste for programladsbelægningen

ESC

tilbage uden lagring



Søgningsstart til næste kanal i favoritlisten



Søgningsstart til næste kana



Søgningsstart til forudgående kanal i favoritlister

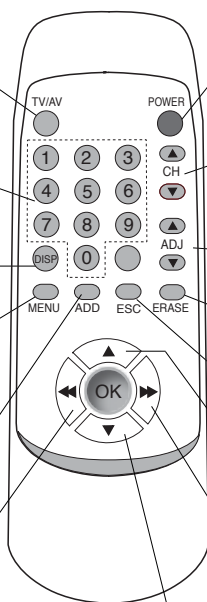

FUNKTIONER

Funktioner

POWER

Til at tænde for TV-tuneren skal POWER-tasten *aktiveres*.

Til at slukke for TV-tuneren skal POWER-tasten trykkes på ny.

TV/AV

Med TV/AV-tasten kan man skifte mellem kanal- hhv. indgangsoptionerne TV, CATV, AV1 og AV2.

CH ▲/▼

Kanalsøgning ▲ > Der trykkes en gang og skiftes til den næste højere kanal.

Kanalsøgning ▼ > Der trykkes en gang og skiftes til den næste lavere kanal.

ADJ ▲/▼

Finindstilling af sender > udfører endnu en fintuning.

Denne funktion er nødvendig hvis den søgte sender ligger uden for standard-frekvens-rasteren.

ERASE

Slettetaste > for programpladsbelægningen. > Valg af programplads, ERASE-taste trykkes, og sletningen slettes med OK .

ESC

Tilbage uden lagring i menuen eller ved tryk på erase-tasten.

ADD

Aktivering af senderlagringsmenuen for *programvalgstasterne* > Valg af kanal, ADD-tasten trykkes, derefter indtastes lagringspladscifrene og der bekræftes med OK.

MENU

Aktivering af *regionsmenuen* > Kort tryk på menutasten, med PRG ▲/▼ vælges regionen, der skal modtages, og der kvitteres med OK.

Valgmuligheder: PAL B/G, B/H, I, D/K, AUS; SECAM L, L', DK, BG

DISP

Displaymelding af TV-standarder og kanal-informationer

Kanalvælgertaster 0 - 9

Programvælgertasten for de lagrede favoritter. Der er i alt 15 programlagringspladser til rådighed. (01-15)

PRG ▲/▼

Kanalsøgning op/ ned for lagrede favoritter.

◀◀ / ▶▶

Kanalsøgning op/ ned for lagrede favoritter.

OK

Kvitteringstaste for funktionsmenuerne.

Identifikation af indgangssignalet

Tunersystemet registrerer automatisk, om et signal modtages resp. om et signal ikke kan modtages i enhver signalindgangsmodus. Hvis intet signal konstateres, vises statusmeldingen „No Signal“ (intet signal). Når et signal modtages, vises omgående en tilsvarende melding.

System	TV	Kabel TV (CATV)
PAL B/G	TV-kanaler 2 ~ 69	Kabel-TV-kanaler 1 ~ 57
PAL B/H	TV-kanaler 2 ~ 69	Kabel-TV-kanaler 1 ~ 57
PAL I	TV-kanaler 12 ~ 69	Kabel-TV-kanaler 1 ~ 44
PAL D/K	TV-kanaler 1 ~ 57	Kabel-TV-kanaler 1 ~ 63
PAL AUS	TV-kanaler 00 ~ 69	Kabel-TV-kanaler
SECAM L	TV-kanaler 21 ~ 61	Kabel-TV-kanaler 2 ~ 40
SECAM L'	TV-kanaler 1 ~ 10	Kabel-TV-kanaler 2 ~ 40
SECAM DK	TV-kanaler 21 - 60	Kabel-TV-kanaler 1
SECAM BG	TV-kanaler 02 - 61	Kabel-TV-kanaler 2
Indgangskilde	Beskrivelse	
AV1	Ekstern audio/video-indgang 1	
AV2	Ekstern audio/video-indgang 2	

TILSLUTNINGSMULIGHEDER

AV-udgang

Denne tilslutningsmulighed anvendes til den direkte overføring af lydsignalet til bilradioen. Hertil har radioen ikke brug for en AUX-indgang. Videoudgangen er beregnet til tilslutning af ekstra videoskærme og overfører kun videosignalet.

Tilslutningsmuligheder

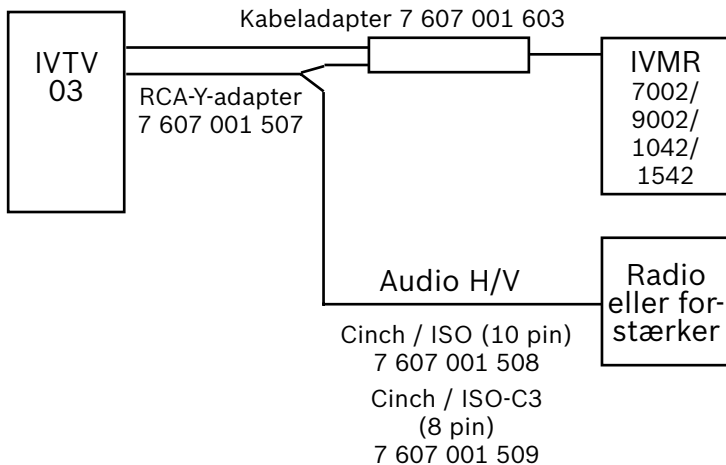
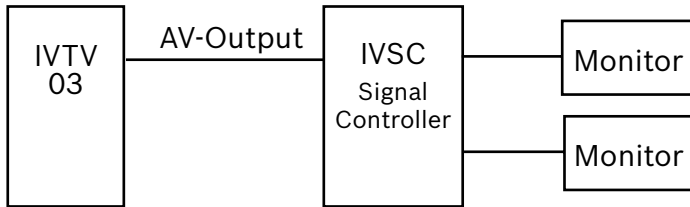

Installation (antenne)

Diversity-antennesystem

Diversity-antennesystemet, der er integreret i tuneren, er specielt blevet udviklet til mobile applikationer og sørger for en optimal signalmodtagning.

a. Installation

Fjern beskyttelsesafskærmningen fra antennefoden og fastgør foden på det ønskede støv- og fedtfrie monteringssted.

b. Vinkelindstilling

For at opnå en optimal modtagekvalitet indstilles antennen således, at den ene stav er rettet vandret og den anden stav er rettet lodret ud.

c. Monteringshenvvisninger

- Installation på bagruden

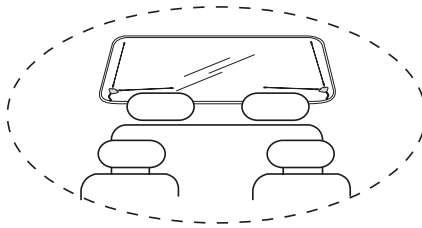

- Installation på forruden

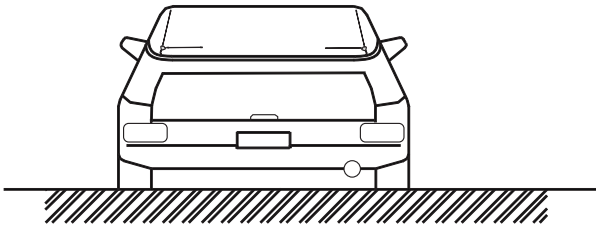

- Installation på sideruden

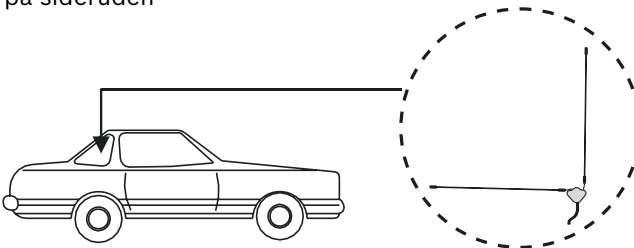

INSTALLATION

- Antennemontage

De vedlagte klæbestrimler til antennen hæfter først optimalt efter ca. 24 timer. Efter fjernelse af klæbestrimlerne fra ruden kan disse ikke genanvendes. Til genmontering kan den vedlagte ekstra klæbestrimmel anvendes, som kan klippes til rette med en saks.

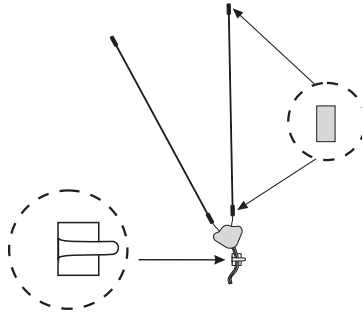

- Antennetilslutning på Tuner Box

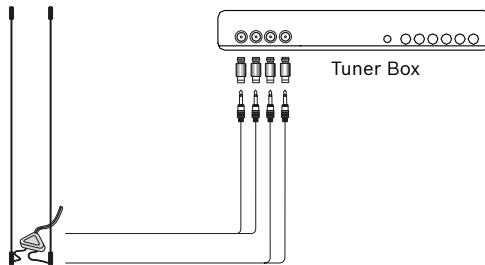

Beskyttelseskredsløb

For sikker TV-drift er tunermodul et udstyret med et beskyttelseskredsløb. De medfølgende tilbehørskomponenter indeholder et specielt beskyttelseskabel. **Ved korrekt installation af sikkerhedssystemet må TV-modusen kun aktiveres med trukket håndbremse.** De skematiske billeder forneden giver henvisninger om installationen af systemet. Hvis du har brug for yderligere hjælp, henvend dig til din forhandler.

TV/AV-valg	Beskyttelseskredsløb funktion	
	Bilen kører	Bilen står stille
TV-IN	Monitor slukket	Monitor tændt
AV-IN	Monitor slukket	Monitor tændt

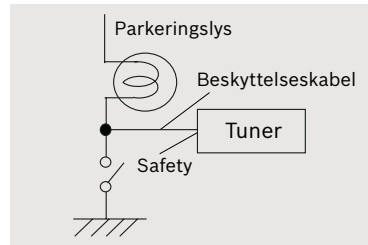
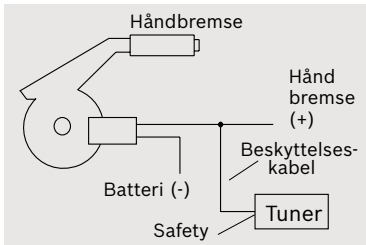

TILBEHØR OG TEKNISKE DATA

Tilbehør

IR-kabel	1
AV-kabel	
Strømkabel	
Beskyttelseskabel	
Fjernbetjening med batteri	
Betjeningsvejledning	
Antenne	4
Adapter	

Tekniske data

AV-indgang	2 x AV cinch
AV-udgang	1 x AV cinch
TV-kanal	se side 14
Mål (B x H x D)	182 x 27,4 x 134 mm
Vægt	640 g
Understøttet system	PAL BG, BH, I, D/K, AUS, Secam BG, DK, L, L'
Glassikring	3 ampere
Arbejdstemperatur	0° C til +60° C
Opbevaringstemperatur	20° C til +70° C
Driftsspænding	10 V til 16 V
Strømforbrug	ca. 1 A (TV-mode), 0,76 A AV-mode
Hvilestrømsforbrug	< 1 mA
Video ind-/udgang impedans	75 ohm
Audio ind-/udgang impedans	620 ohm
Video tænd/sluk forstærkning	0 dB / 75 ohm
Audio tænd/sluk forstærkning	0 dB / uden last

Ret til ændringer forbeholdes!

SIGNAL TYPE

COUNTRY	SIGNAL TYPE		
ISLE OF MAN	PAL	GIBRALTAR	PAL B/G
NEPAL	B	GREECE	PAL B/G
BULGARIA	PAL	ICELAND	PAL B/G
IRAQ	PAL	ISRAEL	PAL B/G
SRI LANKA	PAL	ITALY	PAL B/G
AZORES	PAL B	KENYA	PAL B/G
BANGLADESH	PAL B	KUWAIT	PAL B/G
BRUNEI DARUSSALAM	PAL B	LEBANON	PAL B/G
COOK ISLANDS	PAL B	LIBYA	PAL B/G
EAST TIMOR	PAL B	LIECHTENSTEIN	PAL B/G
EASTER ISLAND	PAL B	NETHERLANDS	PAL B/G
ETHIOPIA	PAL B	NEW ZEALAND	PAL B/G
GAMBIA	PAL B	NIGERIA	PAL B/G
GREENLAND	PAL B	NORWAY	PAL B/G
INDIA	PAL B	OMAN	PAL B/G
INDONESIA	PAL B	PAPUA NEW GUINEA	PAL B/G
LAOS	PAL B	PORTUGAL	PAL B/G
MADEIRA	PAL B	SAO TOMÉ E PRINCIPE	PAL B/G
MALAYSIA	PAL B	SEYCHELLES	PAL B/G
MALDIVES	PAL B	SIERRA LEONE	PAL B/G
MALTA	PAL B	SINGAPORE	PAL B/G
MOZAMBIQUE	PAL B	SLOVAKIA	PAL B/G
NORFOLK ISLAND	PAL B	SOMALIA	PAL B/G
PAKISTAN	PAL B	SPAIN	PAL B/G
QATAR	PAL B	SWAZILAND	PAL B/G
SUDAN	PAL B	SWEDEN	PAL B/G
TANZANIA	PAL B	SWITZERLAND	PAL B/G
TURKEY	PAL B	UGANDA	PAL B/G
AFGHANISTAN	PAL B, SECAM B	UNITED ARAB EMIRATES	PAL B/G
ALBANIA	PAL B/G	YUGOSLAVIA	PAL B/G
ALGERIA	PAL B/G	ZAMBIA	PAL B/G
AUSTRALIA	PAL B/G	ZIMBABWE	PAL B/G
AUSTRIA	PAL B/G	JORDAN	PAL B/G
BAHRAIN	PAL B/G	CZECH REPUBLIC	PAL B/G (cable), PAL D/K (broad- cast)
CAMEROON	PAL B/G	CAMBODIA	PAL B/G
CANARY ISLANDS	PAL B/G	EGYPT	PAL B/G, SECAM B/G
CYPRUS	PAL B/G	LITHUANIA	PAL B/G, SECAM D/K
DENMARK	PAL B/G	LATVIA	PAL B/G, SECAM D/K
ESTONIA	PAL B/G		
FINLAND	PAL B/G		
GERMANY	PAL B/G		
GHANA	PAL B/G		

COUNTRY	SIGNAL TYPE		
LUXEMBOURG SECAM L	PAL B/G,	AZERBAIJAN	SECAM D/K
BELGIUM	PAL B/H	BELARUS	SECAM D/K
BOSNIA/HERZEGOVINA	PAL B/H	GEORGIA	SECAM D/K
CROATIA	PAL B/H	KAZAKHSTAN	SECAM D/K
LIBERIA	PAL B/H	KYRGYZ REPUBLIC	SECAM D/K
MACEDONIA	PAL B/H	MOLDOVA (MOLDAVIA)	SECAM D/K
SLOVENIA	PAL B/H	RUSSIA	SECAM D/K
THAILAND	PAL B/M	TAJIKISTAN	SECAM D/K
YEMEN	PAL B	TURKMENISTAN	SECAM D/K
CHINA (PEOPLE'S REPUBLIC)	PAL D	UKRAINE	SECAM D/K
ROMANIA	PAL D/G	UZBEKISTAN	SECAM D/K
POLAND	PAL D/K	FRANCE (FRENCH FORCES TV)	SECAM G
ANGOLA	PAL I	BENIN	SECAM K
FALKLAND ISLANDS (LAS MALVINAS)	PAL I	BURKINA FASO	SECAM K
HONG KONG	PAL I	BURUNDI	SECAM K
IRELAND, REPUBLIC OF	PAL I	CENTRAL AFRICAN REPUBLIC	SECAM K
MACAU	PAL I	CONGO (PEOPLE'S REPUBLIC)	SECAM K
NAMIBIA	PAL I	CONGO, DEM. REP. (ZAIRE)	SECAM K
SOUTH AFRICA	PAL I	DJIBOUTI	SECAM K
UNITED KINGDOM	PAL I	GABON	SECAM K
GUINEA	PAL K	GUADELOUPE	SECAM K
LESOTHO	PAL K	GUIANA (FRENCH)	SECAM K
HUNGARY	PAL K/K	MADAGASCAR	SECAM K
HAITI	SECAM	MALI	SECAM K
TAHITI	SECAM	MARTINIQUE	SECAM K
EQUITORIAL GUINEA	SECAM B	MAYOTTE	SECAM K
MAURITANIA	SECAM B	NEW CALEDONIA	SECAM K
MAURITIUS	SECAM B	NIGER	SECAM K
MOROCCO	SECAM B	POLYNESIA (FRENCH)	SECAM K
SYRIA	SECAM B, PAL G	REUNION	SECAM K
IRAN	SECAM B/G	ST. PIERRE ET MIQUELON	SECAM K
TUNISIA	SECAM B/G	SENEGAL	SECAM K
SAUDI ARABIA	SECAM B/ G, PAL B	TOGO	SECAM K
CHAD	SECAM D	WALLIS & FUTUNA	SECAM K
MONGOLIA	SECAM D	BOTSWANA	SECAM K, PAL I
KOREA (NORTH)	SECAM D, PAL D/K	COTE D'IVOIRE (IVORY COAST)	SECAM K/D
ARMENIA	SECAM D/K	FRANCE	SECAM L
		MONACO	SECAM L, PAL G

FREQUENCY TABLE FOR CABLE TV

PAL B/G

Index	Channel No.	Freq. (MHz)	Index	Channel No.	Freq. (MHz)	Index	Channel No.	Freq. (MHz)
1	E2	48.25	41	S25	335.25	22	S19	287.25
2	E3	55.25	42	S26	343.25	23	S20	294.25
3	E4	62.25	43	S27	351.25	24	S21	303.25
4	X	69.25	44	S28	359.25	25	S22	311.25
5	Y	76.25	45	S29	367.25	26	S23	319.25
6	Z	83.25	46	S30	375.25	27	S24	327.25
7	Z+1	90.25	47	S31	383.25	28	S25	335.25
8	Z+2	97.25	48	S32	391.25	29	S26	343.25
9	S1	105.25	49	S33	399.25	30	S27	351.25
10	S2	112.25	50	S34	407.25	31	S28	359.25
11	S3	119.25	51	S35	415.25	32	S29	367.25
12	S4	126.25	52	S36	423.25	33	S30	375.25
13	S5	133.25	53	S37	431.25	34	S31	383.25
14	S6	140.25	54	S38	439.25	35	S32	391.25
15	S7	147.25	55	S39	447.25	36	S33	399.25
16	S8	154.25	56	S40	455.25	37	S34	407.25
17	S9	161.25	57	S41	463.25	38	S35	415.25
18	S10	168.25				39	S36	423.25
19	E5	175.25				40	S37	431.25
20	E6	182.25				41	S38	439.25
21	E7	189.25				42	S39	447.25
22	E8	196.25				43	S40	455.25
23	E9	203.25				44	S41	463.25
24	E10	210.25						
25	E11	217.25						
26	E12	224.25						
27	S11	231.25						
28	S12	238.25						
29	S13	245.25						
30	S14	252.25						
31	S15	259.25						
32	S16	266.25						
33	S17	273.25						
34	S18	280.25						
35	S19	287.25						
36	S20	294.25						
37	S21	303.25						
38	S22	311.25						
39	S23	319.25						
40	S24	327.25						

PAL I

Index	Channel No.	Freq. (MHz)
1	S01	69.25
2	S02	76.25
3	S03	83.25
4	S1	105.25
5	S2	112.25
6	S3	119.25
7	S4	126.25
8	S5	133.25
9	S6	140.25
10	S7	147.25
11	S8	154.25
12	S9	161.25
13	S10	168.25
14	S11	231.25
15	S12	238.25
16	S13	245.25
17	S14	252.25
18	S15	259.25
19	S16	266.25
20	S17	273.25
21	S18	280.25

PAL D/K (China)

Index	Channel No.	Freq. (MHz)
1	DS-1	49.75
2	DS-2	57.75
3	DS-3	65.75
4	DS-4	77.25
5	DS-5	85.25
6	Z-1	112.25
7	Z-2	120.25
8	Z-3	128.25
9	Z-4	136.25
10	Z-5	144.25
11	Z-6	152.25
12	Z-7	160.25
13	DS-6	168.25
14	DS-7	176.25
15	DS-8	184.25

FREQUENCY TABLE FOR CABLE TV

16	DS-9	192.25	60	DS-23	551.25	36	SC-26	411.25
17	DS-10	200.25	61	DS-24	559.25	37	SC-27	423.25
18	DS-11	208.25	62	DS-25	567.25	38	SC-28	435.25
19	DS-12	216.25	63	DS-26	575.25	39	SC-29	447.25
20	Z-8	224.25				40	SC-30	459.25

21	Z-9	232.25
22	Z-10	240.25
23	Z-11	248.25
24	Z-12	256.25
25	Z-13	264.25
26	Z-14	272.25
27	Z-15	280.25
28	Z-16	288.25
29	Z-17	296.25
30	Z-18	304.25
31	Z-19	312.25
32	Z-20	320.25
33	Z-21	328.25
34	Z-22	336.25
35	Z-23	344.25
36	Z-24	352.25
37	Z-25	360.25
38	Z-26	368.25
39	Z-27	376.25
40	Z-28	384.25
41	Z-29	392.25
42	Z-30	400.25
43	Z-31	408.25
44	Z-32	416.25
45	Z-33	424.25
46	Z-34	432.25
47	Z-35	440.25
48	Z-36	448.25
49	Z-37	456.25
50	DS-13	471.25
51	DS-14	479.25
52	DS-15	487.25
53	DS-16	495.25
54	DS-17	503.25
55	DS-18	511.25
56	DS-19	519.25
57	DS-20	527.25
58	DS-21	535.25
59	DS-22	543.25

SECAM L, SECAM L'

Index	Channel No.	Freq. (MHz)
2	2	55.75
3	3	60.5
4	4	63.75
11	SC-1	120
12	SC-2	128
13	SC-3	136
14	SC-4	144
15	SC-5	152
16	SC-6	160
17	SC-7	168
5	5	176
6	6	184
7	7	192
8	8	200
9	9	208
10	10	216
18	SC-8	224
19	SC-9	232
20	SC-10	240
21	SC-11	248
22	SC-12	256
23	SC-13	264
24	SC-14	272
25	SC-15	280
26	SC-16	288
27	SC-17	303.25
28	SC-18	315.25
29	SC-19	327.25
30	SC-20	339.25
31	SC-21	351.25
32	SC-22	363.25
33	SC-23	375.25
34	SC-24	387.25
35	SC-25	399.25

**Service-Nummern / Service numbers / Numéros du service après-vente /
Numeri del servizio di assistenza / Servicenummers / Telefonnummer für
service / Números de servicio / Números de serviço / Servicenumre /
Numery serwisowe / Servisní čísla / Servisné čísla**

Country:		Phone:	Fax:
Germany	(D)	0180-5000225	05121-49 4002
Austria	(A)	01-610 39 0	01-610 393 91
Belgium	(B)	02-525 5444	02-525 5263
Denmark	(DK)	44 898 360	44-898 644
Finland	(FIN)	09-435 991	09-435 99236
France	(F)	01-4010 7007	01-4010 7320
Great Britain	(GB)	01-89583 8880	01-89583 8394
Greece	(GR)	210 94 27 337	210 94 12 711
Ireland	(IRL)	01-46 66 700	01-46 66 706
Italy	(I)	02-369 6331	02-369 6464
Luxembourg	(L)	40 4078	40 2085
Netherlands	(NL)	0800 400 1010	0800 400 1040
Norway	(N)	66-817 000	66-817 157
Portugal	(P)	2185 00144	2185 00165
Spain	(E)	902 52 77 70	91 410 4078
Sweden	(S)	08-750 18 50	08-750 18 10
Switzerland	(CH)	01-8471644	01-8471650
Czech Rep.	(CZ)	02-6130 0446	02-6130 0514
Hungary	(H)	76 511 803	76 511 809
Poland	(PL)	0800-118922	022-8771260
Turkey	(TR)	0212-335 06 71	0212-3460040
USA	(USA)	800-950-2528	708-6817188
Brasil (Mercosur)	(BR)	0800 7045446	+55-19 3745 2773
Malaysia (Asia Pacific)	(MAL)	+604-6382 474	+604-6413 640

Blaupunkt GmbH
Robert-Bosch-Str. 200
D-31139 Hildesheim