

TravelPilot DX-N

- 7 612 001 460 Sort skærm
- 7 612 001 461 Upgrade uden skærm
- 7 612 001 462 Sølvfarvet skærm

Monteringsvejledning



BLAUPUNKT

● **BLAUPUNKT**
TravelPilot DX



Det glæder os, at Du har valgt et Blaupunkt-produkt og takker dig for din tillid, som du dermed har givet os.

De følgende monteringshenvisninger skal hjælpe med at opnå en optimal anvendelse af vort produkt, fordi fejlagtig montering kan medføre alvorlige problemer. Derfor bør du om muligt lade en uddannet specialist hos din fagforhandler udføre monteringen.

Monterings- og tilslutningsforskrifter

Medens apparatet monteres og tilsluttes, klemmes batteriets minuspol af.

Bemærk!

Bemærk venligst bilproducentens sikkerhedshenvisninger (alarmanlæg, startspærre, airbag)!

Sørg for, at hverken kablerne eller enkelte bildele (fx tank, benzinledning) kommer til skade, når hullerne til fastspænding og kabelføring udbores.

I forbindelse med skarpkantede huller benyttes kabelmuffer.

Sørg for at overholde sikkerhedsafstanden til øvrige kabelføringer, når kablerne trækkes. Plus-forsyningskablet skal forsynes med en sikring maksimalt 30 cm fra batteriet, med henblik på at beskytte bilens batteri og plus-forsyningskablet mod evt. kortslutning.

Navigationseenheden er velegnet til køretøjer med:

- 12 V batterispænding
- Minuspol på karosseriet

Sikkerhedshenvisninger	2	Montering af betjeningsdel ..	7	Monteringstegninger	16
Montering	4	Vigtige oplysninger		Tilslutning af sensorer	18
Beskrivelse	4	omkring speedometer-		DX-N og RC 09H	
Funktionshenvisninger	4	signalet.....	7	i frontområdet	18
Montageklargøring	4	Tilslutning af speedometersignal	7	Tilslutning af sensorer	19
Montering af navigations-		Tilslutning af kabel til		DX-N i bagagerummet,	
enhed	5	baklygtesignal	7	TMC-Tunerbox og	
Monteringssted for navigations-		Belægning af video-		RC 09H i frontområdet	19
enhed	5	indgangen	8		
Plus-forbindelse	5	Systemtest efter			
Minus-forbindelse.....	5	montering	8		
Montering af GPS-antenne .	5	Kalibrering	9		
Montering af display		Kalibrering af Gala-kurven	9		
(monitor)	6	Tekniske data	10		
Sikkerhedshenvisninger	6	Navigationshovedapparat	10		
Montering af display	6	5" farvemonitor	10		
Afmontering af display	6	Leveringsomfang	11		
Montering af højttaler	6				

Beskrivelse

Navigationssystemet **Travel Pilot DX-N** er et selvstændigt system med integreret omdrejningssensor (gyro).

Efter indlæsning og aktivering af et bestemt mål leverer systemet optiske køreanbefalinger i form af piktogrammer, der fremkommer på en 5"-farveskærm, og akustiske informationer, der sendes via en separat højttaler. Disse informationer vil blive udsendt i god tid, inden vigtige trafikrelaterede beslutninger skal træffes. På den måde vil du blive ført til målet på en nem og sikker måde.

Der redegøres nærmere for funktionsomfanget i specifikationen, der følger med den pågældende CD-ROM.

Funktionshenvisninger

TravelPilot er forsynet med en automatisk kalibrering, der er nødvendig til at kunne bestemme køretøjets position. **Afhængigt af den aktuelle GPS-modtagelse vil denne ophøre efter en strækning på ca. 15 km. Kørsel på kurverige strækninger (byområde), der vil blive fremstillet i form af kort på skærmen, fremskynder kalibreringen.**

Den pågældende stræknings længde registreres af systemet via forbindelsen til bilens speedometersignal. **Hvis speedometersignalet mangler**, kan du få sensoren monteret på et autoriseret kundeværksted.

Sensorkit (vejsensor, magnetstrimmel, holder, stik og monteringsanvisning) kan rekvireres via forhandleren.

Best.-nr.: 7 607 611 093

Montageklargøring

Før arbejdsstart skal leveringen kontrolleres med

hensyn til fuldstændighed: side 11

Følgende arbejdsstrin gennemføres:

- **Montering af navigationsenhed (datamat)** side 5
- **Montering af GPS- antenne** side 5
- **Montering af displays (skærm)** side 6
- **Montering af højttaler** side 6
- **Montering af betjeningsdel** side 7
- **Montering af kabel til baklygtesignal** side 7
- **Montering af kabel til speedometersignal** side 7

Montering af navigationsenhed

Monteringssted for navigationsenhed

Bemærk!

Inden TravelPilot monteres, bringes omdrejningssensoren (gyro) i ligevægt (se fig. 7, side 17).

TravelPilot DX-N kan monteres i bilradioskakten (monteringsdybde 218mm). Hertil kræves en monteringsholder (best.-nr. 8 601 310 555 (se fig. 1 side 16).

Til biler uden DIN-skakt vedlægges et universalkabinet (se fig. 1.1 side 16). Find ud af monteringssituationen i bilen og benyt evt. et specifikt monteringssæt.

Hvis det er meningen, at TravelPilot DX-N skal benyttes sammen med en tunerbox eller en fjernbetjeningsenhed, anbefales det at montere vedlagte tilslutningskabel (8 604 492 522) ved samme lejlighed.

Monteringssted: Husk, at navigationsenheden skal forbindes med karossen.

Monteringsposition:

højre / venstre	min. -5° / max. +5°
Hældning bagud	min. -3° / max. +100°

Ventilatoren på bagsiden af apparatet sikrer nedkøling i forbindelse med evt. overtemperaturer. Luftindtags- og -afgangsåbningerne må ikke være blokeret, idet luften skal kunne cirkulere frit. Fastspænding til låsebolten må kun foregå med hulstrimler.

Sørg for rigeligt med plads til navigations-CD'en ud for CD-skuffen.

Plus-forbindelse

Navigationsenheden slutes til permanent plus og plus via tændingen.

Kablet til permanent plus (rød) trækkes hen til batteriet (sørg for god afstand til øvrige kabelføringer).

Sikringsholderen til sikring af pluskablet slutes til pluspolen max. 30 cm fra bilens batteri (bor evt. hul i væggen og benyt en til formålet egnet kabelmuffe. Pluskablet (sort) slutes til sikringsholderen klemme 15 (plus aktiveres via tændings-lås) bag sikringen.

Minus-forbindelse

Minusledningen (brun) skrues direkte fast til karosseriet. Kontakfladen skrubes metalblank og smøres med grafitolie (vigtig til opnåelse af god stelforbindelse).

Montering af GPS-antenne

Monteringen gennemføres i henhold til vedlagte monteringsanvisning.

Ved indvendig montering af GPS-antenne ydes der ingen garanti for systemets fulde funktionsdygtighed.

Montering af display (monitor)

Sikkerhedshenvisninger

Kuglefodledet må hverken smøres med fedt eller olie. Monitorkablet skal lægges uden træk og belastninger.

OBS!

Monitoren må ikke monteres i opspilingsområdet af airbags (chauffør- og medchaufførside, sideairbags) eller i hoved- og knæ-slagområdet!

Inden boring af fastgørelses- og kabelgennemføringshuller skal det sikres, at ingen skjulte kabler, tank, benzinledninger beskadiges!

Montering af display

- Fig. 3 Displayet monteres med den vedlagte kuglefodsholder på instrumentbrættet eller konsollen.
- Fig. 4 Displayet monteres med kuglefoden direkte på en konsol (telefonkonsol).
- Fig. 5 Displayet monteres med svanehalen 7 612 001 204 og kuglefoden. Hertil skal displayets bagplade afmonteres. Til kablet skal der bores et 10 mm stort hul i monteringsstedet og kablet skal lægges uden træk og belastninger.

Afmontering af display (fig. 6)

1. Fire skruer på displayets bagside løsnes og bagpladen tages af.
2. Stikket trækkes **forsigtigt** af og føres igennem monteringsfoden.
3. Derefter monteres den ønskede holder.

Montering af højttaler

Højttaleren til køreanvisningerne monteres i gulvområdet.

OBS.!

Herved skal man være opmærksom på, at bilens betjeningselementer forbliver tilgængelige og deres funktion ikke indskrænkes ved tilslutningskablets trækning og fastgørelsen af højttaleren! (Afbryder, håndbremsegreb, gas- og bremsepedal osv.)

OBS.!

Ved boring af huller til holder skal det sikres, at ingen skjulte kabler, tank, benzinledninger beskadiges!

Montering af betjeningsdel

Betjeningsdelholderen skal monteres et sted, hvor betjeningsdelen er nemt tilgængelig, f.eks. på midterkonsollen.

OBS!

Betjeningsdelen må ikke monteres i opspilingsområdet af airbags (chauffør- og medchaufførside, sideairbags) eller i hoved- og knæ-slagområdet!

Ved boring af huller til holder skal det sikres, at ingen skjulte kabler, tank, benzinledninger beskadiges!

Man skal være opmærksom på, at bilens betjeningsdele forbliver tilgængelige og deres funktion ikke indskrænkes! (Afbryder, håndbremsegreb osv.)

Vigtige oplysninger omkring speedometersignalet

Ved tilslutning af speedometersignalet bedes du bemærke følgende:

1. **Placering:** I mange biler befinder speedometersignalet sig ud for et specifikt bilradiostik. Du kan få oplyst Pin-belægningen hos bilproducentens kundeservice eller hos en af de autoriserede navigationsforhandlere.
2. Speedometersignalet må ikke fjernes fra ABS-styreaggregater eller styreledninger.
3. **Bemærk:** Der ydes ingen garanti for fejlagtig tilslutning og de konsekvenser, dette måtte få.

Tilslutning af speedometersignal

Bemærk: Signalet bør tilsluttes af et autoriseret kundeværksted. Der vil blive etableret en forbindelse via speedometersignalkablet (8 618 841 988) (se forbindelsesdiagram, side 18).

Tilslutning af kabel til baklygtesignal

Bemærk: Forbindelsen bør etableres af et autoriseret kundeværksted.

Forbindelsen etableres via baklygtesignalkablet (8 618 842 033). I den forbindelse skal man være opmærksom på den værdi (**+12V**), der vises, når bilen sættes i bakgear (se forbindelsesdiagram, side 18).

Bemærk:

Der ydes ingen garanti for fejlagtig tilslutning og de konsekvenser, dette måtte få.

Belægning af video-indgangen

Videoeindgangsbøsningen er beregnet til fremtidige anvendelser. Ønsker du oplysninger om tilslutningen, bedes du henvende dig til en Blaupunkt-specialist eller til vor Hotline.

Belægning: Se forbindelsesdiagram.

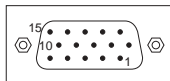

Pin	Beskrivelse	Indgang/udgang	Bemærkninger
1	EXT_R	E	Indgang rød
2	EXT_G	E	Indgang grøn
3	EXT_B	E	Indgang blå
4	V_GND	E	Videomasse
5	EXT_SYNC	E	Synkronindgang
6	NC	-	
7	U14	A	
8	NORMAL KOBLING	E	Low = PAL format / High = NTSC format
9	MASSE	A	
10	NC		
11	N. B.		
12	EXT. indkobling	E	Low = Off / High = On
13	UB	A	
14	Billedskift	A	Low = spejlbillede / High = normalt billede
15	MP_U53	A	

Systemtest efter montering

Systemtesten giver dig mulighed for at teste de eksterne forbindelser med henblik på fuld funktionsdygtighed.

Gå frem på følgende måde:

1. Sluk for TravelPilot DX-N
2. Tryk på **i**-tasten og hold den trykket ind.
3. Tænd for TravelPilot DX-N og slip **i**-tasten, når servicemenuen kommer til syne.
4. Marker menuen Test  med **>**-tasten og bekræft med **OK**-tasten.
5. Marker den ønskede test med **v**- eller **^**-tasten, tryk på **OK**-tasten og følg displayets anvisninger.
Efter testen krydses menupunktet af. Evt. fejl vil komme til at fremgå af displayet.
6. Forlad servicemenuen med **⇒**-tasten.







Kalibrering

Efter monteringen skal TravelPilot DX-N kalibreres.
Fremgangsmåden står nærmere beskrevet i brugsanvisningen.

Kalibrering af Gala-kurven

Når TravelPilot DX-N er blevet kalibreret, overføres dataene til betjeningsdelens software til sikring af fejlfrie Gala-funktioner (støjafhængig lydstyrkeregulering).

Gå frem på følgende måde:

1. Sluk for TravelPilot DX-N.
2. Tryk på -tasten og hold den trykket ind.
3. Tænd for TravelPilot DX-N og slip -tasten, når service-menuen kommer til syne.
4. Marker menuen Indstillinger  med -tasten og tryk på . Kalibreringsværdien overføres nu til betjeningsdelen.
5. Forlad service-menuen med -tasten.

Navigationshovedapparat

Driftsspænding (UB)	14 V / DC
Arbejdsstrøm (I)	typ. 0,55 A (I max. 1,05 A)
Stand by-strøm	typ. 0,35 A
Lydmelding / lydstyrke	max. 3 watt / 4 ohm
Tidspunkt	for den første positionsbestemmelse (varm start, hukommelse refresh) < 2 minutter, (koldstart, hukommelse tom) < 15 minutter
CD-ROM drev	Kun for 12 cm CD i henhold til DIN EN 60908
Driftstemperatur	-15°C til + 60°C
Indbygningsposition	venstre / højre min. - 5° / max. + 5° Hældning bagud min. - 3° / max. +100°
Bredde	187,5 mm
Højde	58,5 mm
Dybde	174,4 mm
Vægt	1,35 kg

5" farvemonitor

TFT-aktiv matrix-LCD	(12,5 cm diagonal)
Kontrastregulering	manuel via vippe
Lysstyrkeregulering	automatisk via fototransistor, manuel via vippe
Fastgørelse	universelt kuglefodsled
Bredde	148 mm (uden kabel og fod)
Højde	105 mm (uden kabel og fod)
Dybde	51 mm (uden kabel og fod)
Kabellængde	5,5 m

Ret til ændringer forbeholdes!

Leveringsomfang

TravelPilot DX-N 7 612 001 460 / 7 612 001 462

7 612 001 489

Navigationseenhed med integr. omdrejningssensor (gyro) og GPS-modtager



8 627 000 013

GPS-antenne



8 618 842 735

5"- farveskærm svart

8 618 842 667

5"- farveskærm sølv



8 618 842 586

Højtaler



8 618 840 754

Højtaler-forlængerledning 4 m



8 601 360 105

Betjeningsdel inkl. holder og infrarød modtagerdel (Øje):



8 618 841 412

DC kabel 6 m



8 618 841 988

Speedometersignal-kabel 4 m

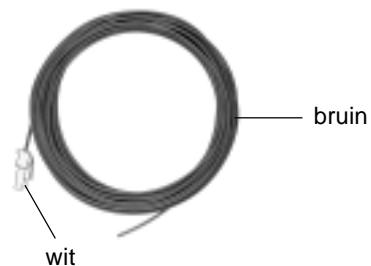

8 618 842 033

RFLS (baklygtesignal) kabel 4,5 m

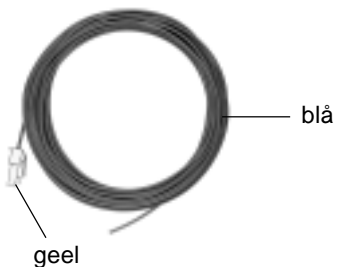

8 604 492 513

Forbindelsesledning (kammer C1) 0,3 m



Leveringsomfang

8 604 492 514

Forbindelsesledning (kammer A) 0,3 m



8 604 492 515

Forbindelsesledning (kammer B) 0,3 m



8 606 590 212

Universalkabinet



8 604 492 522

Tunerbox / RC 09-forbindelseskabel



TravelPilot DX-N 7 612 001 461

7 612 001 489

Navigationseenhed med integr. omdrejningssensor (gyro) og GPS-modtager



8 601 360 105

Betjeningsdel inkl. holder og linfrarød modtagerdel (Øje):



8 604 492 513

Forbindelsesledning (kammer C1) 0,3 m



8 604 492 514

Forbindelsesledning (kammer A) 0,3 m



8 604 492 515

Forbindelsesledning (kammer B) 0,3 m



Leveringsomfang

8 606 590 212

Universalkabinet



8 604 492 522

Tunerbox / RC 09-forbindelseskabel



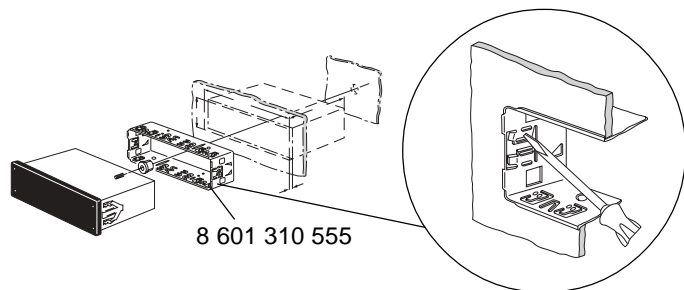

Fig. 1

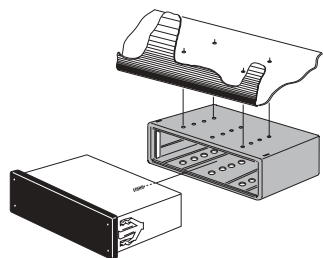

Fig. 1.1

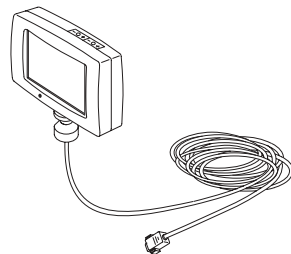

Fig. 2

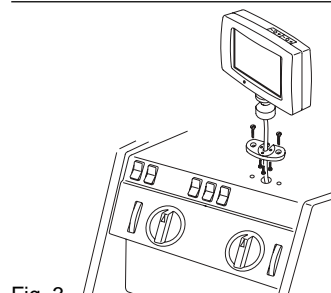

Fig. 3

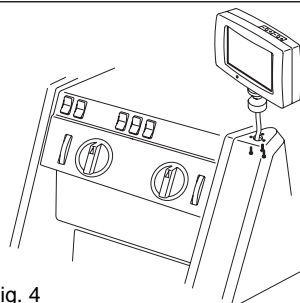

Fig. 4

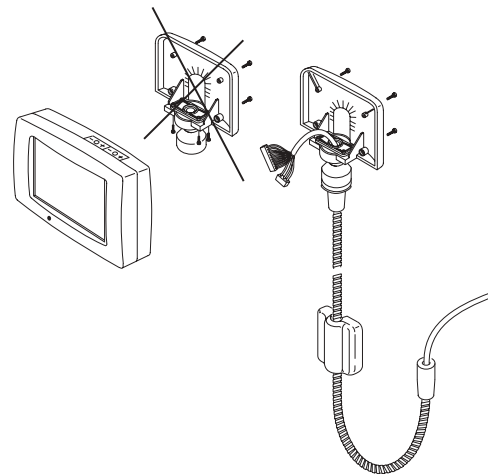

Fig. 5

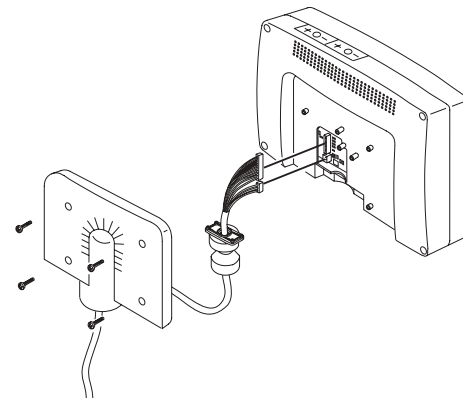

Fig. 6

Monteringstegninger

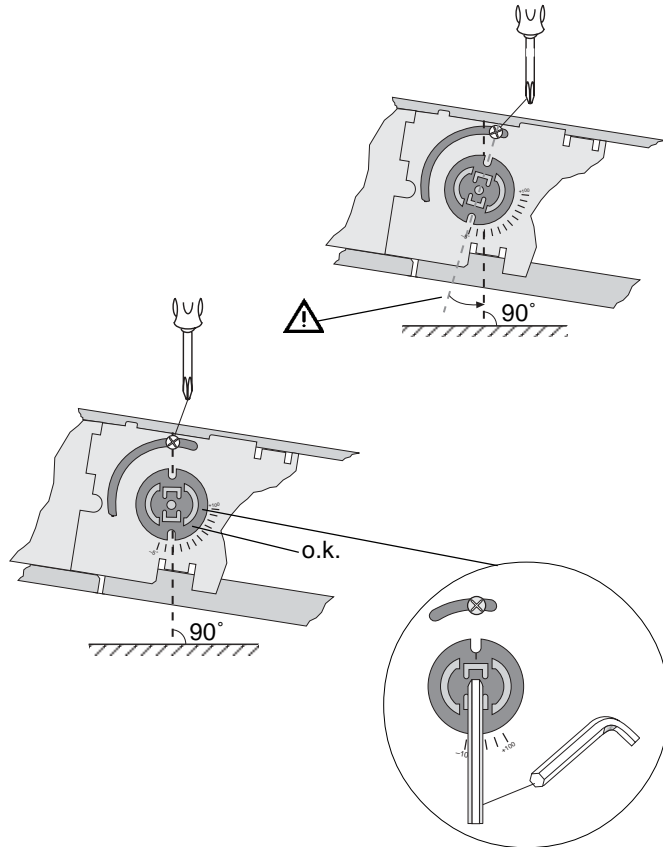
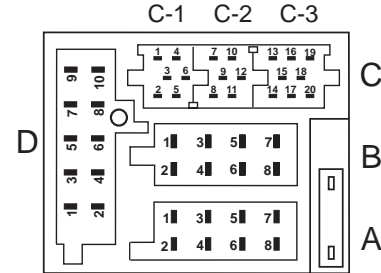

Fig. 7



A		B	
1	Gala/Tacho	1	-
2	-	2	-
3	RFLS	3	-
4	Dauerplus +12V	4	-
5	-	5	Lautsprecher LF+
6	Beleuchtung	6	Lautsprecher LF-
7	Zündung	7	-
8	Masse	8	-

D	
1	GND
2	Data Out
3	Data In
4	Mute (AR)
5	-
6	-
7	Line GND
8	-
9	Line Out
10	-

C					
C1		C2		C3	
1	Wheel sensor	7	CAN High	13	-
2	Wheel sensor	8	CAN Low	14	-
3	FB GND	9	+12V Permanent	15	-
4	-	10	+12V switched (RC 09)	16	-
5	-	11	PPM (RC 09)	17	-
6	-	12	PPM-GND	18	-
				19	-
				20	-

Monteringssted: DX-N og RC 09H i frontområdet (DIN-skakt)

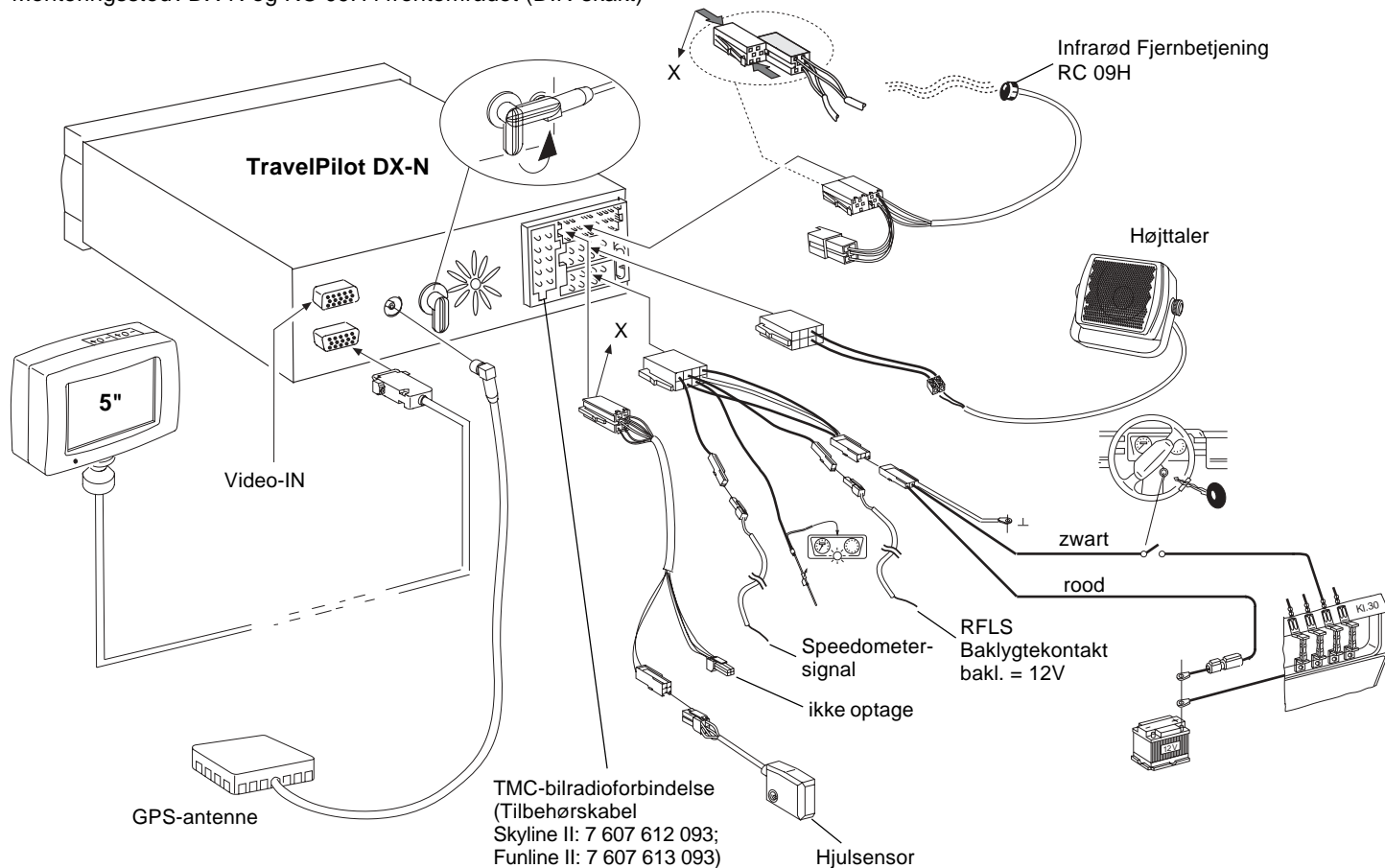

Tilslutning af sensorer

Monteringssted : DX-N i bagagerummet
: TMC-Tunerbox og RC 09H i frontområdet (DIN-skakt)

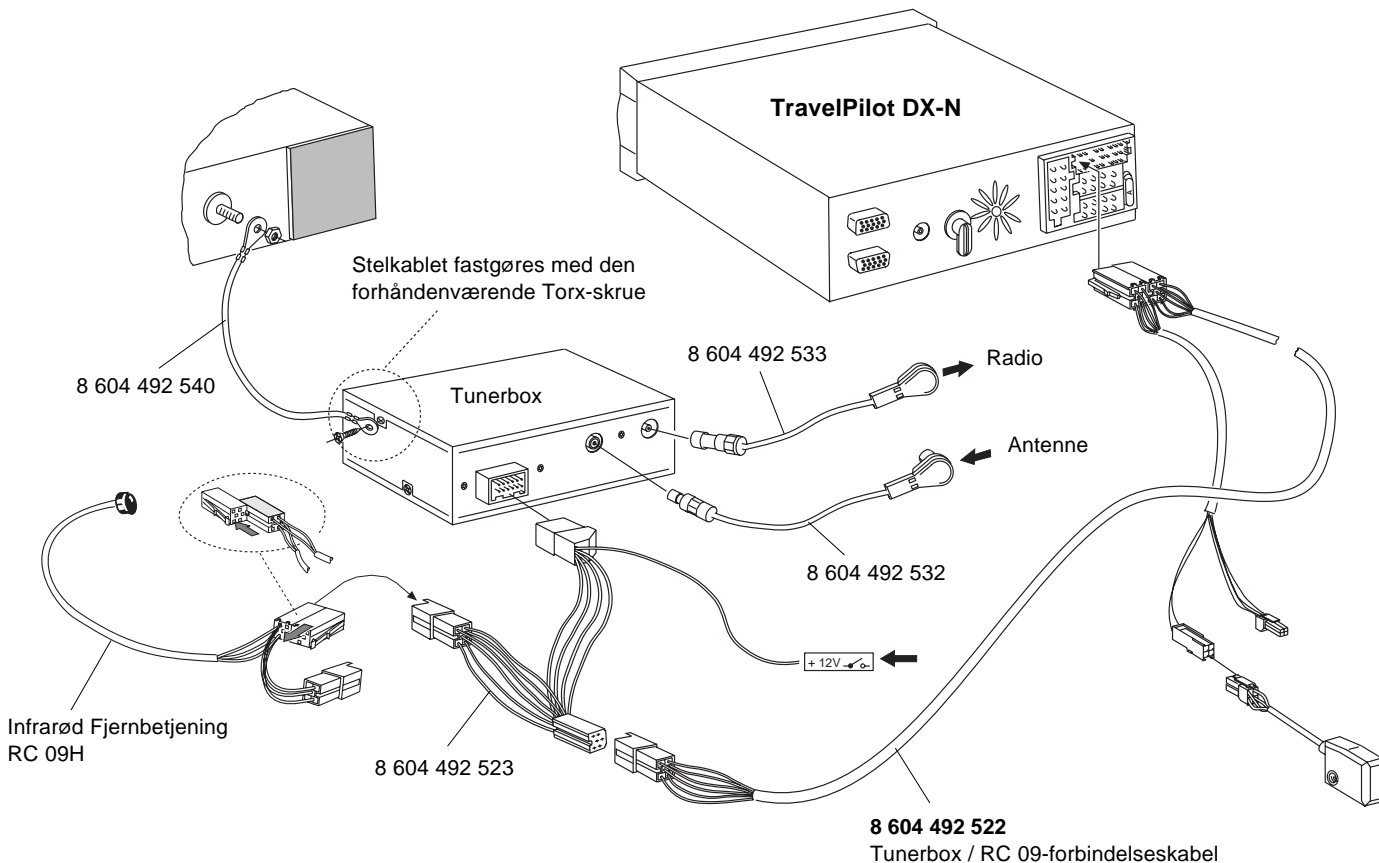

Country:		Phone:	Fax:	WWW:
Germany	(D)	0180-5000225	05121-49 4002	http://www.blaupunkt.com
Austria	(A)	01-610 390	01-610 393 91	
Belgium	(B)	02-525 5454	02-525 5263	
Denmark	(DK)	44 898 360	44-898 644	
Finland	(FIN)	09-435 991	09-435 99236	
France	(F)	01-4010 7007	01-4010 7320	
Great Britain	(GB)	01-89583 8880	01-89583 8394	
Greece	(GR)	0800-550 6550	01-576 9473	
Ireland	(IRL)	01-4149400	01-4598830	
Italy	(I)	02-369 6331	02-369 6464	
Luxembourg	(L)	40 4078	40 2085	
Netherland	(NL)	023-565 6348	023-565 6331	
Norway	(N)	66-817 000	66-817 157	
Portugal	(P)	01-2185 00144	01-2185 11111	
Spain	(E)	902-120234	916-467952	
Sweden	(S)	08-7501500	08-7501810	
Switzerland	(CH)	01-8471644	01-8471650	
Czech. Rep.	(CZ)	02-6130 0441	02-6130 0514	
Hungary	(H)	01-333 9575	01-324 8756	
Poland	(PL)	0800-118922	022-8771260	
Turkey	(TR)	0212-3350677	0212-3460040	
USA	(USA)	800-2662528	708-6817188	
Brasil (Mercosur)	(BR)	+55-19 3745 2769	+55-19 3745 2773	
Malaysia (Asia Pacific)	(MAL)	+604-6382 474	+604-6413 640	

Blaupunkt GmbH

CM/PSS 2 8 622 402 148 D (DK)

