

Monte Carlo TCM 169

7 649 990 010

7 649 990 110



(D)	Einbauanleitung	Seite	1
(GB)	Installation instructions	page	4
(F)	Notice de montage	page	7
(I)	Istruzioni per il montaggio	pagina	10
(NL)	Inbouwhandleiding	pagina	13
(S)	Monteringsanvisning	sida	16
(P)	Instrução de montagem	página	19

Mitgelieferte Montage- und Anschlußteile- Supplied Mounting Hardware- Matériel de montage fourni- Componenti di
fissaggi compresi nella fornitura-Meegeleverde montagematerialen-Medföljande monteringsdetaljer-Elementos de
fixação fornecidos

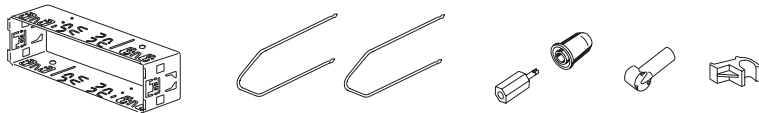

(D)

⚠ Sicherheitshinweise

- Bei fehlerhafter Installation oder Wartung können bei elektronischen Kraftfahrzeug-Systemen Fehlfunktionen auftreten.
- Um eine Zerstörung Ihres Radiophones zu vermeiden, dürfen Sie den fahrzeugseitigen 8-poligen +/-ISO-Stecker nur über ein entsprechendes Adapterkabel anschließen.

Für die Dauer der Montage und des Anschlusses beachten Sie bitte folgende Sicherheitshinweise:

- Minuspole der Batterie abklemmen.
- Dabei die Sicherheitshinweise des Kfz-Herstellers beachten.
- Beim Bohren von Löchern darauf achten, daß keine Fahrzeugteile beschädigt werden.
- Der Querschnitt des Plus- und Minuskabels darf 1,5mm² nicht unterschreiten.

Einbauanleitung

Schön, daß Sie sich für ein Blaupunkt Radiophone entschieden haben. Wenn Sie den Einbau selbst vornehmen möchten, sind die folgenden Einbauhinweise wichtig für eine einwandfreie Benutzung. Sollte sich eine abweichende Einbausituation ergeben, wenden Sie sich bitte an einen Radiophone Service-Stützpunkt.

1. Strom-Anschluß

- 1.1 Anschluß an fahrzeugseitige ISO-Norm-Stecker
Zur Vermeidung von elektrischen Fehlanschlüssen bei fahrzeugseitigen ISO-Steckern müssen Sie das **Universal-ISO-Adapterkabel (Best.-Nr .7607621126)** verwenden (siehe Fig. 1, Seite 2).

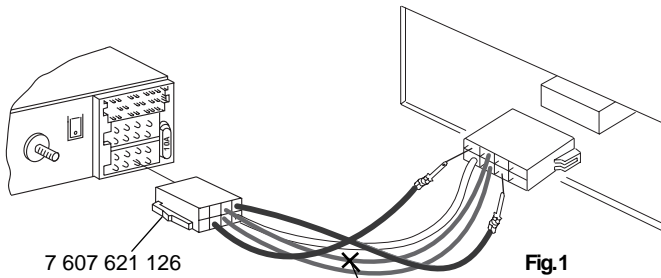

Beim VW Golf IV und Passat ab Bj. 97 muß der gelbe/grüne Draht durchgetrennt werden. Die Drahtenden müssen isoliert werden!

1.2 Anschluß in Fahrzeugen ohne Vorrüstung

Bei Fahrzeugen ohne Autoradio-Vorrüstung oder zu geringen Plus-Minus Kabelquerschnitten ($< 1,5 \text{ mm}^2$) ist das beiliegende **ISO +/- Anschlußkabel** (zu erkennen am braunen, orangen, gelb/grünen und zwei roten Kabeln) mit dem **Universal-Spannungsversorgungskabel (im Fachhandel erhältlich; Best.-Nr. 7 607 884 093)** nach Fig. 2, Seite 3 anzuschließen.

2. Lautsprecher-Anschluß

2.1 Lautsprecheranschluß an ISO-Norm Stecker

Bei einer **passiven Vorrüstung** (mit 4 Ohm Lautsprecher) können Sie den im Kfz befindlichen ISO-Stecker adaptieren. Er kann bei Bedarf mit dem ISO-Kabel (7 607 647 093) verlängert werden.

Bei einer **aktiven Vorrüstung** können Sie über Ihren Fachhändler spezielle Adapterkabel beziehen.

2.2 Lautsprecheranschluß in Fahrzeugen ohne jegliche Vorrüstung

Bei nachträglich eingebauten Lautsprechern müssen Sie das beigelegte **ISO-Lautsprecherkabel** verwenden. Die Verbindung zwischen dem ISO-Lautsprecherkabel und den Lautsprechern können Sie mit Lüsterklemmen (nicht im Lieferumfang enthalten) herstellen (siehe Fig. 4, Seite 22).

3. Antenneneinbau

Es gibt von Bosch/Blaupunkt eine große Auswahl von Antennentypen, die extra auf Ihr Radiophone abgestimmt sind. Ihr Händler wird Sie gern beraten.

3.1 Radioantenne

Bei vorgerüsteten Fahrzeugen (z.B.: VW, Seat, Audi) wird die Versorgungsspannung für die Antenne über das Antennenkabel zugeführt (siehe Bedienungsanleitung vom Kfz). Soll das Erstausrüstungsradio gegen ein handelsübliches Radio ausgetauscht werden, so müssen Sie eine Antenneneinspeiseweiche (Best.-Nr. 7 691 290 202, für Audi: Best.-Nr. 7 607 621 129) von Ihrem Fachhändler beziehen. Antenneneinbau und Anschluß finden Sie in der Antenneneinbauanleitung. Je nach vorhandenem Antennentyp muß evtl. der beiliegende Antennenadapter mit Halter verwendet werden (siehe Fig. 5, Seite 22).

3.2 Telefonantenne

Nach Einbau der Antenne müssen Sie den Anschluß am Radiophone handfest anziehen und anschließend noch eine viertel Umdrehung mit einer Zange nachziehen (Anschluß siehe Fig. 5, Seite 22).

Hinweis: Die Telefonantennenleitung darf nicht in die Nähe der Lautsprecherleitungen verlegt werden.

3.3 GPS-Antenne (Satelliten-Navigation)

Je nach Einbausituation können Sie zwischen der NTR 101 (Kombiantenne GPS, Radio, GSM) oder der N 301 (reine GPS-Antenne) wählen. Der Antenneneinbau muß nach der Einbauanleitung der jeweiligen Antenne vorgenommen werden (Anschluß siehe Fig. 5, Seite 22).

4. Einbau Radiophone

Das Radiophone wird in den vom Fahrzeughersteller vorgesehenen Autoradioausschnitt eingebaut (siehe Fig. 6, Seite 22). Für Fahrzeuge ohne DIN-Schacht liefert Blaupunkt für die gängigsten Fahrzeuge fahrzeugspezifische Einbausätze für 50/52 mm Geräte. Prüfen Sie daher bitte, welche Einbausituation im Fahrzeug vorliegt und verwenden Sie zum Einbau gegebenenfalls einen fahrzeugspezifischen Einbausatz.

4.1 Lenkrad-Fernbedienungen

Fahrzeugseitige Lenkradfernbedienungen können bei einigen Fahrzeugen mit einem entsprechenden Interface adaptiert werden. Ihr Fachhändler informiert Sie gern darüber.

4.2 Einbau der Halterung

Die zum Lieferumfang dieses Radiophones gehörende Halterung ermöglicht den Einbau in Fahrzeugen mit DIN-Autoradioausschnitt von 182 x 53 x 165 mm Einbauraum und einer Instrumententafeldicke im Bereich der Befestigungslaschen von 1 - 20 mm, (siehe Fig. 1, Seite 2). Zum Einbau müssen Sie die Halterung in den Ausschnitt schieben und prüfen, welche Befestigungslasche der Halterung mit einem Schraubendreher umgebogen werden kann (siehe Fig. 7, Seite 22).

Hinweis: Möglichst alle Befestigungslaschen umbiegen.

4.3 Einbau Radiophone

Alle Stecker sind so weit in die Kammern einzuschieben, bis die seitlichen Rastnasen einrasten. Das Radiophone dann bitte von vorn in die Halterung einsetzen. Durch sanften Druck auf beide Rahmenenden einschieben, bis die seitlichen Rastfedern rechts und links arretieren (deutliches Knacken hörbar).

Achtung! Beim Einschub dürfen Sie nicht auf Display, Knöpfe oder Schalter drücken!

4.4 Ausbau Radiophone

Sie müssen die Bügel links und rechts in die vorhandenen Löcher der Blende stecken und so weit eindrücken, bis ein deutliches Knacken zu hören ist (seitliche Federn sind entriegelt). Das Radiophone an den beiden Bügeln dann vorsichtig herausziehen. Jetzt können die Anschlußkabel durch seitlichen Druck auf die jeweilige Rastnase herausgezogen werden (siehe Fig. 8, Seite 22).

Hinweis: Eingerastete Bügel können nur nach Herausziehen des Gerätes entfernt werden.

5. Anschlußzeichnungen

Strom-Anschluß an fahrzeugseitige	
ISO-Norm Stecker, Fig. 1	Seite 2
Anschlußbelegungen, Fig. 2/12	Seite 3/23
Strom-Anschluß an Kfz.-spezifische Stecker,	
Fig. 3	Seite 22
Lautsprecheranschluß 4 AL (4 Ω /35 W), Fig. 4	Seite 22
Antennenanschluß, Fig. 5	Seite 22
Radiophoneinbau, Fig. 6/7	Seite 22
Radiophoneausbau, Fig. 8	Seite 22
Universal-Spannungsversorgungskabel, Fig. 9	Seite 22
Anschluß mit Freisprechmikrofon, Fig. 10	Seite 23
Anschluß mit Telefonhörer	
(Handset 7 607 570 512), Fig. 11	Seite 23

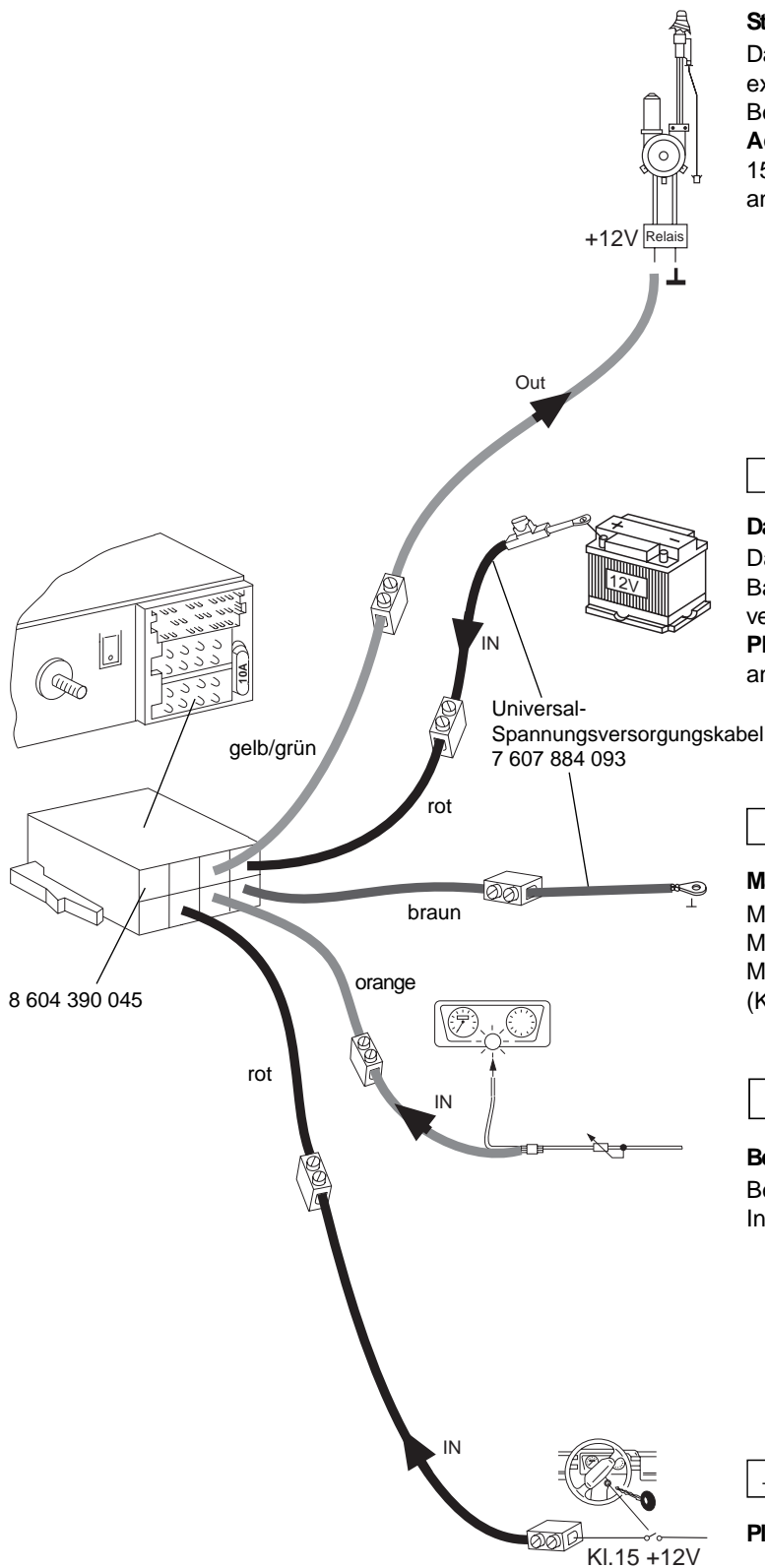

Steuerkabel

Das Steuerkabel ist der **geschaltete Plusausgang** für externe Komponenten z.B.: Motorantenne, (maximale Belastung < 150 mA).

Achtung! Das Steuerkabel dürfen Sie nicht an Klemme 15 (Plus geschaltet) oder Klemme 30 (Dauerplus) anschließen.

per. +12V

Dauerplusanschluß (KI.30 Batterie + 12V)

Das Pluskabel (rot / Querschnitt min. 1,5 mm²) zur Batterie (nicht unmittelbar entlang an Kabelbäumen) verlegen. **Sicherungshalter zur Absicherung des Pluskabels anschließen** und am Pluspol der Batterie anklammern.

⊥ / -

Masseanschluß

Massekabel (min. Querschnitt 1,5 mm²) **nicht** am Minuspol der Batterie anklammern. Massekabel zu einem geeigneten Massepunkt verlegen (Karoserieschraube, Karosserieblech) und anschrauben.

⚡ / ☀

Beleuchtungsanschluß

Beleuchtungsanschluß für Fahrzeuge mit regelbarer Instrumentenbeleuchtung (plusgeregelt).

⚡ +12V

Plusanschluß (über Zündung geschaltet)

⚠ Dieser Anschluß sollte nur über Zündung geschaltet (Klemme 15) angeschlossen werden.

Fig.2

! Safety information

- If this equipment is installed or serviced incorrectly, this could result in malfunctions in the vehicle electronics.
- To prevent damage to your Radiophone, make sure to use only a corresponding adapter cable to connect the 8-pin +/- ISO plug in the vehicle.

While installing and connecting this equipment, please observe the following safety information:

- Disconnect the negative terminal of the battery.
- Observe any safety instructions provided by the vehicle manufacturer.
- When drilling any holes, make sure that you do not damage any vehicle parts.
- The cross-section of the positive and negative wire must not exceed 1.5 mm².

Installation instructions

Congratulations on deciding to purchase a Blaupunkt Radiophone. If you would like to install it yourself, please observe the following installation instructions to ensure that your equipment will operate properly. If the installation situation is different to the one described here, please consult a Radiophone Service Center.

1. Connecting the power

1.1 Connection to the vehicle ISO standard plug

To prevent faulty electrical connections with vehicle ISO plugs, you must use the **universal ISO adapter cable (order no. 7 607 621 126)** (see Fig. 1).

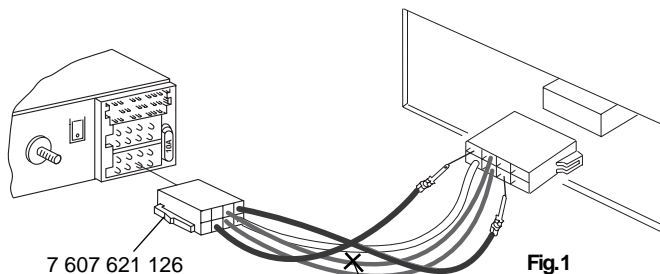

! For VW Golf IV and Passat built in 1997 and later, it is necessary to cut through the yellow/green wire of the universal adapter cable. The ends of the wire must be insulated!

1.2 Connecting the equipment in vehicles which are not prepared for car radio installation

In vehicles which are not prepared for car radio installation or when the positive/negative wire is too thin (< 1.5 mm²), the enclosed **ISO +/- connection cable** (can be identified by the brown, orange, yellow/green and two red wires) must be connected to the **universal power lead (available in retail outlets, order no. 7 607 884 093)** according to Fig. 2, page 6.

2. Connecting the speakers

2.1 Speaker connection to the ISO standard plug

If the vehicle is **passively prepared** for car radio installation (with 4-ohm speakers), you can adapt the ISO plug in the vehicle. If necessary, it can be extended by adding the ISO cable (7 607 647 093).

If the vehicle is **actively prepared** for car radio installation, you can obtain the special adapter cables from your retailer.

2.2 Connecting the speakers in vehicles with no preparation for radio installation

For retro-fitted speakers, you must use the enclosed **ISO speaker wires**. The connection between the ISO speaker wire and the speakers can be made using insulating screw joints (not included) (see Fig. 4, page 22).

3. Connecting the antenna

Bosch/Blaupunkt has a large selection of antenna types available which have been specially designed for your Radiophone. Your dealer is able to provide more information.

3.1 Radio antenna

In pre-fitted vehicles (e.g.: VW, Seat, Audi), the power supply for the antenna is fed in via the antenna cable (refer to vehicle operating instructions). If the OEM radio is replaced by a different radio, you must use an antenna diplexer with a power lead (order no. 7 691 290 202, for Audi: order no. 7 607 621 129), available from your dealer. You will find information on how to mount and connect the antenna in the antenna installation instructions. Depending on the existing antenna, it may be necessary to use the enclosed antenna adapter with its holder (see Fig. 5, page 22).

3.2 Telephone antenna

After mounting the antenna, you have to screw down the connection to the Radiophone firmly and then turn it another quarter turn with a pair of pliers (connection, see Fig. 5, page 22).

Note: Do not lay the telephone antenna wiring close to the speaker wires.

3.3 GPS antenna (satellite navigation)

Depending on the installation situation, you can choose between the NTR 101 (combination antenna for GPS, radio, GSM) or the N 301 (GPS antenna only). The installation of the antenna must be completed as described in the installation instructions supplied with the antenna (connection, see Fig. 5, page 22).

4. Radiophone installation

The Radiophone is installed in the car radio installation compartment provided by the vehicle manufacturer (see Fig. 6, page 22). For vehicles without a DIN compartment, Blaupunkt supplies vehicle-specific installation kits for 50/52 mm sets for the most popular vehicle models. Check the installation conditions in your vehicle and use a vehicle-specific installation kit if necessary.

4.1 Steering wheel remote control unit

It is possible to use an interface to adapt existing vehicle remote control units on the steering wheel in some vehicles. Information is available from your dealer.

4.2 Installing the mounting bracket

The mounting bracket included with this Radiophone allows you to install the Radiophone in vehicles with DIN compartments measuring 182 x 53 x 185 mm and with an instrument panel thickness of 1 to 20 mm in the area of the tab fasteners (see Fig. 1, page 4). To install the mounting bracket, insert it into the compartment and see which tab fasteners you can bend over with a screwdriver (see Fig. 7, page 22).

Note: Bend as many of the tab fasteners as possible.

4.3 Installing the Radiophone

Push all of the plugs into the sockets until they lock in at the sides. Then insert the Radiophone into the mounting bracket from the front. Gently push both sides of the radio into the compartment until the spring locks on the left and right snap into place (you will hear an audible click).

Important! While inserting the radio, do not press against the display, the buttons or the knobs!

4.4 Removing the Radiophone

Insert the handles into the holes in the panel on the left and right of the radio and push them in until you hear a distinct click (unlocks side springs). Pull the unit out carefully using both handles. Now you can remove the connection cables by pressing the spring lock to the side (see Fig. 8, page 22).

Note: Handles which have snapped into place cannot be removed until you have pulled the radio out of the compartment.

5. Connection drawings

Power connection to vehicle ISO standard plug, Fig. 1	page 4
Connection pin allocations, Fig. 2/12	page 6/23
Power connection to vehicle-specific plug, Fig. 3	page 22
Speaker connections: 4 speakers (4W/35 W), Fig. 4	page 22
Antenna connection, Fig. 5	page 22
Radiophone installation, Fig. 6/7	page 22
Radiophone removal, Fig. 8	page 22
Universal voltage supply cable, Fig. 9	page 22
Connection with a hands-free microphone, Fig. 10	page 23
Connection with a telephone handset (Handset 7 607 570 512), Fig. 11	page 23

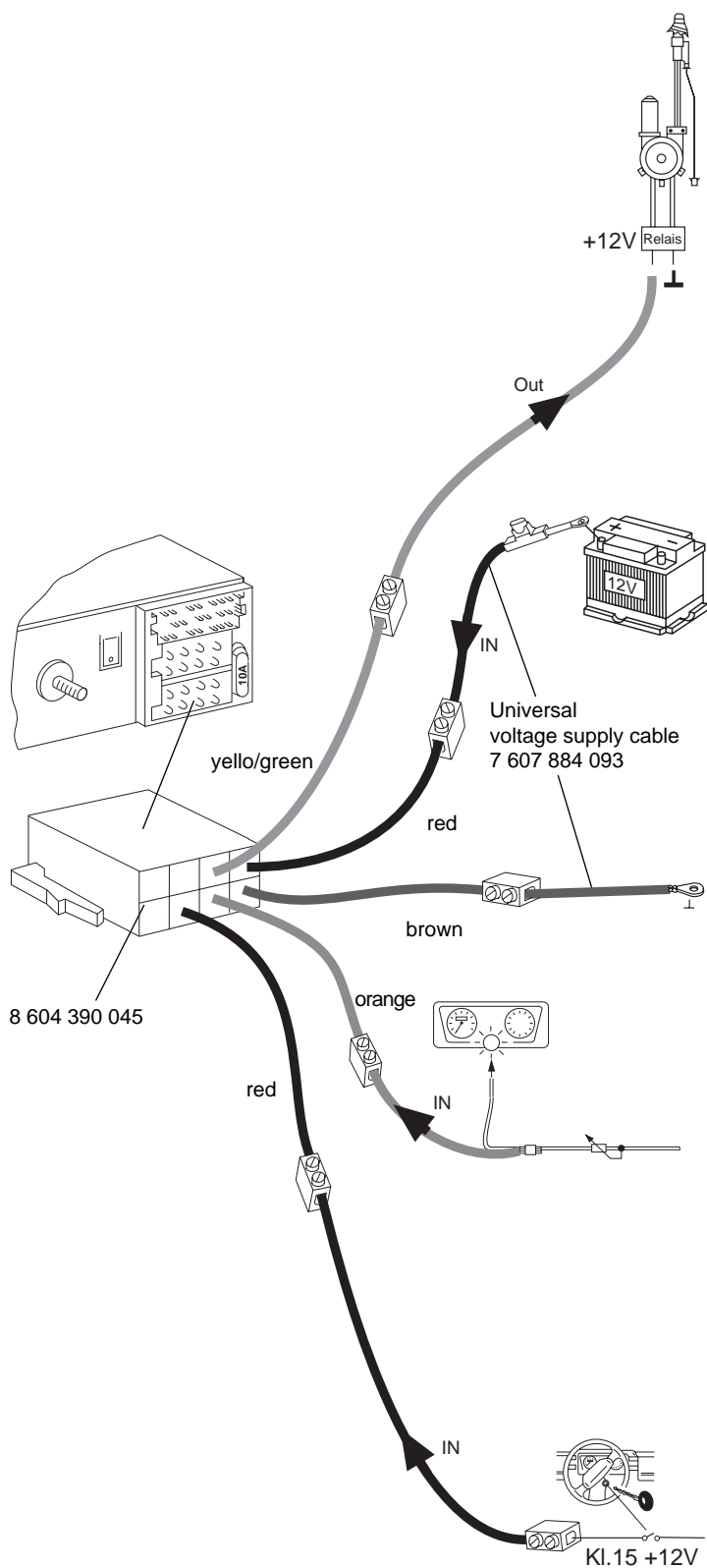

Control cable (Power Antenna+)

The control cable is the **connected positive output** for external components such as the power antenna, (maximum load < 150 mA).

Important! Do not hook up the control cable to terminal 15 (switched to plus) or terminal 30 (continuous plus).

per. +12V

Continuous plus connection (terminal 30 battery +12 volts)

Lay the positive wire (red/minimum 1.5 mm² in the cross section) to the battery (not directly along the wire harnesses). **Connect the fuse holder to protect the positive wire** and connect it to the positive terminal on the battery.

⊥ / -

Ground

Do **not** connect the ground wire (minimum 1.5 mm² in the cross section) to the negative terminal of the battery. Lay the ground wire to a suitable ground (chassis screw, chassis metal) and screw it down there.

⚡ / ☀

Illumination connection

Illumination connection for vehicles with adjustable instrument illumination (plus controlled).

⚡ - +12V

Positive connection (switched via the ignition)

! This connection should be made to the ignition only (terminal 15).

Fig.2



Consignes de sécurité

- Des perturbations de fonctionnement peuvent survenir au niveau des systèmes électroniques du véhicule en cas d'installation non conforme ou d'entretien incorrect.
- Pour éviter de détériorer votre autoradio, ne branchez le connecteur ISO +/- 8 pôles du véhicule qu'en utilisant un câble adaptateur adéquat.

Pendant le montage et le branchement, observez les consignes de sécurité suivantes:

- Débranchez le pôle (-) de la batterie.
- Respectez les consignes de sécurité du constructeur automobile pendant cette opération.
- Veillez à ne pas endommager aucune pièce du véhicule en perçant des trous.
- La section du câble +/- ne doit pas être inférieure à 1,5 mm².

Notice de montage

Félicitations d'avoir opté pour un autoradio Blaupunkt ! Si vous souhaitez effectuer vous-même le montage, suivez bien les indications de montage qui garantiront un fonctionnement parfait de l'autoradio. N'hésitez pas à vous adresser à un point de service après-vente si le montage que vous souhaitez réalisé diffère de celui indiqué.

1. Branchement électrique

1.1 Branchement sur le connecteur ISO du véhicule

Le **câble adaptateur ISO universel (n° de commande 7 607 621 126)** doit être utilisé pour éviter les erreurs de branchement électrique si le véhicule est muni de connecteurs ISO (cf. Fig. 1).

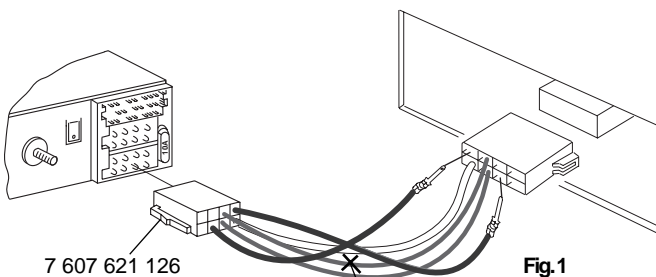

⚠ Pour les VW Golf IV et Passat à partir du modèle 97, le fil jaune/vert doit être sectionné du câble adaptateur ISO universel. Les extrémités du fil doivent être isolées.

1.2 Branchement dans les véhicules sans équipement

Si le véhicule n'offre pas d'équipement autoradio ou si les sections de câble +/- sont trop faibles (< 1,5 mm²), branchez le câble de connexion +/- ISO fourni (reconnaisable au câble marron, orange, vert/jaune et deux câbles rouges) avec le câble d'alimentation électrique universel (disponible chez les revendeurs, réf. 7 607 884 093) comme montré sur la Fig. 2 de la page 9.

2. Branchement des haut-parleurs

2.1 Branchement sur le connecteur ISO

En cas de haut-parleurs passifs (haut-parleurs 4 ohms), vous pouvez adapter le connecteur ISO se trouvant dans le véhicule. Il peut être au besoin prolongé avec le câble ISO (réf. 7 607 647 093).

En cas de haut-parleurs actifs, vous pouvez acheter des câbles adaptateurs spéciaux auprès de votre revendeur.

2.2 Branchement dans un véhicule sans aucun équipement

Vous devez utiliser le câble de haut-parleur ISO fourni en cas de montage ultérieur de haut-parleurs. Pour relier le câble de haut-parleur ISO aux haut-parleurs, vous pouvez utiliser des dominos (non fournis) (cf. Fig. 4, page 22).

3. Montage de l'antenne

Bosch/Blaupunkt offre un grand choix d'antennes spécialement conçues pour votre autoradio. Pour tout renseignement, n'hésitez pas à contacter votre revendeur.

3.1 Antenne d'autoradio

Si le véhicule est prééquipé (par ex. : VW, Seat, Audi), la tension d'alimentation pour l'antenne est amenée par le câble d'antenne (cf. notice d'emploi du véhicule). Si vous voulez remplacer l'autoradio de première installation par un autre courant dans le commerce, il faut vous procurer un déflecteur d'alimentation d'antenne (réf. 7 691 290 202, pour Audi réf. 7 607 621 129) auprès de votre revendeur. Pour le montage et le branchement de l'antenne, reportez-vous à la notice de montage d'antenne. En fonction du type d'antenne, il vous faudra éventuellement utiliser l'adaptateur d'antenne fourni avec le support (cf. Fig. 5, page 22).

3.2 Antenne de téléphone

Après le montage de l'antenne, vous devez serrer la connexion à la main et la visser ensuite d'un quart de tour au moyen d'une pince (branchement cf. Fig. 5, page 22).

Note: Le câble d'antenne de téléphone ne doit pas être posé à proximité des câbles de haut-parleurs.

3.3 Antenne GPS (navigation par satellite)

En fonction des possibilités de montage, vous pouvez choisir entre la NTR 101 (antenne mixte GPS, radio, GSM) et la N 301 (antenne GPS). L'antenne doit être montée conformément à la notice de montage de l'antenne respective (branchement cf. Fig. 5, page 22).

4. Montage de l'autoradio

L'autoradio se montera dans l'emplacement qui lui est réservé, prévu par le constructeur automobile (cf. Fig. 6, page 22). Pour les véhicules sans emplacement DIN, Blaupunkt offre des kits de montage pour des autoradios de 50/52 mm pour les véhicules les plus courants. Vérifiez donc quelle possibilité de montage vous offre votre véhicule, et utilisez, le cas échéant, un kit de montage spécifique à votre véhicule.

4.1 Télécommandes au volant

Les télécommandes au volant de véhicules peuvent être adaptées sur certains modèles au moyen d'une interface adéquate. Pour tout renseignement, n'hésitez pas à contacter votre revendeur.

4.2 Montage du support

Le support fourni avec l'autoradio permet le montage dans les véhicules offrant un encastrément DIN de 162 x 53 x 165 mm et une épaisseur de tableau de bord dans la zone des attaches de fixation de 1 à 20 mm (cf. Fig. 1, page 7). Pour le montage, poussez le support dans l'encastrément et vérifiez quelle attache de fixation du support peut être pliée avec un tournevis (cf. Fig. 7, page 22).

Note: Plier si possible toutes les attaches de fixation.

4.3 Montage de l'autoradio

Insérez tous les connecteurs sans les logements jusqu'à ce que les becs latéraux s'enclenchent. Introduisez l'autoradio dans le support par devant. Poussez légèrement sur les deux extrémités du cadre jusqu'au blocage des ressorts latéraux à gauche et à droite (déclat audible).

Attention ! En introduisant l'autoradio, veillez à ne pas appuyer sur l'écran ou les boutons.

4.4 Démontage de l'autoradio

Vous devez introduire les étriers à gauche et à droite dans les trous de la façade et les enfoncer jusqu'à ce qu'un déclat net se fasse entendre (ressorts latéraux débloqués). Retirez ensuite l'autoradio avec précaution en tenant les deux étriers. Puis, enlevez les câbles de branchement en pressant latéralement sur le bec respectif (cf. Fig. 8, page 22).

Note: Les étriers enclenchés ne peuvent être enlevés qu'en sortant l'autoradio.

5. Dessins de branchement

Branchement électrique sur les connecteurs ISO des véhicules, Fig. 1	page 7
Schéma des connexions, Fig. 2/12	page 9/23
Branchement électrique sur les connecteurs spécifiques aux véhicules, Fig. 3	page 22
Branchement des haut-parleurs 4 AL (4 Ω /35 W), Fig. 4	page 22
Branchement de l'antenne, Fig. 5	page 22
Montage de l'autoradio, Fig. 6/7	page 22
Démontage de l'autoradio, Fig. 8	page 22
Câble d'alimentation électrique universel, Fig. 9	page 22
Branchement avec microphone main libres, Fig. 10	page 23
Branchement avec combiné (combiné réf. 7 607 570 512), Fig. 11	page 23



Cenni sulla sicurezza

- Nel caso di un montaggio o di una manutenzione non eseguita regolata, si possono avere delle disfunzioni nei sistemi elettronici dell'autovettura.
- Al fine di evitare che possa venire distrutto il Radiophone, dovete allacciare l'attacco ISO +/- a 8 poli, in dotazione di vettura, soltanto attraverso un apposito cavo di adattamento.

In fase di montaggio e di allacciamento fate per favore attenzione a quanto qui di seguito riportato:

- Staccate il polo negativo della batteria.
- Nel fare ciò rispettate le norme di sicurezza indicate al fabbricante dell'auto.
- Quando eseguite dei fori fate attenzione a non danneggiare nessun elemento di vettura.
- La sezione dei cavi positivo e negativo non deve essere inferiore a 1,5 mm².

Istruzioni per il montaggio

Ci fa piacere che abbiate scelto un Radiophone Blaupunkt. Se intendete eseguire voi stessi il montaggio è necessario che osserviate le seguenti istruzioni di montaggio, per essere poi certi che l'apparecchio funzionerà alla perfezione. Nel caso in cui doveste trovarvi dinanzi ad una situazione di montaggio imprevista, rivolgetevi per favore ad uno dei punti di assistenza tecnica Radiophone.

1. Allacciamento della corrente

1.1 Allacciamento alle prese a spina a norme ISO in dotazione di autovettura

Al fine di evitare un allacciamento elettrico sbagliato alle spine a norme ISO in dotazione di autovettura dovete far uso del **cavo di adattamento universale ISO (No. ord. 7 607 621 126)**. (Vedasi Fig. 1)

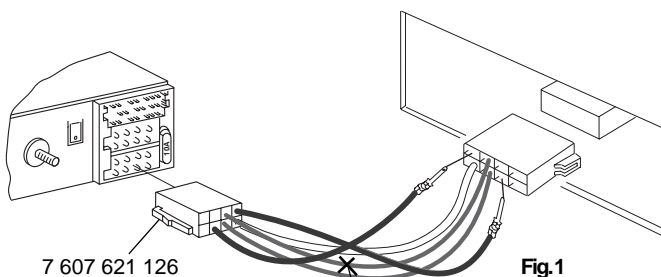

Nel caso delle vetture VW Golf IV e Passat costruite dal 1997 in poi, bisogna staccare il filo giallo/verde del cavo di adattamento universale ISO. È necessario isolare le estremità del filo!

1.2 Allacciamento in autovetture senza nessuna predisposizione per il montaggio

Nel caso delle autovetture senza nessuna predisposizione per il montaggio dell'autoradio o di quelle che hanno in dotazione cavi positivi e negativi di sezione troppo esigua (<1,5 mm²) è necessario allacciare l'allegato **cavo di allacciamento ISO +/-** (riconoscibile dai cavi marrone, arancio, giallo/verde e due rossi) al **cavo universale di alimentazione di tensione (reperibile in commercio nei negozi specializzati; No. ord. 7 607 884 093)**, come indicato nella Fig. 2 a Pagina 12.

2. Allacciamento degli altoparlanti

2.1 Allacciamento degli altoparlanti alle prese a spina a norme ISO

Nel caso di una **predisposizione passiva per il montaggio** (con altoparlanti da 4 Ohm) potete eseguire un adattamento della presa a spina ISO in dotazione di autovettura. Se necessario si può eseguire un allungamento con un cavo ISO (7 607 647 093).

Nel caso di un **dispositivo di predisposizione attiva per il montaggio** potete procurarvi presso il vostro negoziante specializzato dei cavi speciali di adattamento.

2.2 Allacciamento degli altoparlanti in autovetture prive di ogni predisposizione per il montaggio

Quando si esegue un montaggio di altoparlanti in autovetture prive degli stessi, è necessario far uso dell'**accluso cavo ISO di altoparlante**. Eseguite la connessione tra cavo ISO di altoparlante e altoparlante stesso con dei morsetti (non fanno parte della fornitura). (Vedasi Fig. 4, Pagina 22)

3. Montaggio dell'antenna

È disponibile tutta una serie di vari tipi di antenne Bosch/Blaupunkt particolarmente adatte per l'uso con il Radiophone. Per consulenze in merito rivolgetevi al vostro negoziante specializzato.

3.1 Antenna radio

Nel caso di autovetture con predisposizione per il montaggio (p. es. VW, Seat, Audi) la tensione di alimentazione per l'antenna proviene attraverso il cavo di antenna (vedansi le istruzioni per l'uso dell'autovettura). Se intendete smontare la radio in dotazione di autovettura per montare una radio di vostra scelta, dovete procurarvi presso il vostro negoziante specializzato un deviatore per l'alimentazione dell'antenna (No. ord. 7 691 290 202, per Audi: No. ord. 7 607 621 129). Per il montaggio e l'allacciamento seguite le istruzioni di montaggio per l'antenna. A seconda del tipo di antenna da voi scelto potrà anche essere necessario applicare l'allegato adattatore di antenna con relativo supporto (vedasi Fig. 5, Pagina 22).

3.2 Antenna di telefono

Dopo aver installato l'antenna dovete eseguire un allacciamento ben saldo con il Radiophone e poi stringere ancora di un quarto di giro con una tenaglia (per l'allacciamento vedasi Fig. 5, Pagina 22).

Nota: Il cavo dell'antenna di telefono non deve venir posato in prossimità dei cavi di altoparlante.

3.3 Antenna GPS (Navigazione con satelliti)

A seconda della situazione di montaggio presente, potete scegliere tra l'antenna NTR 101 (antenna a combinazione GBS, radio, GSM) o antenna N 301 (pura antenna GPS). Nel montare l'antenna bisogna attenersi alle istruzioni di montaggio del fabbricante dell'antenna (per l'allacciamento vedasi Fig. 5, Pagina 22).

4. Montaggio del Radiophone

Il Radiophone si monta nell'apposito vano previsto dal fabbricante d'auto per il montaggio dell'autoradio (vedasi Fig. 6, Pagina 22). Per le autovetture non provviste di vano radio a norma DIN la Blaupunkt fornisce set specifici di montaggio per apparecchi radio da 50/52 mm per le singole marche d'auto di maggiore diffusione. Accertatevi perciò innanzitutto sulla situazione di montaggio nella vostra autovettura e procuratevi eventualmente il set di montaggio adatto per il vostro modello d'auto.

4.1 Telecomando da volante

Nel caso di alcuni modelli d'auto i telecomandi da volante in dotazione delle autovetture si possono adattare con l'aiuto di una corrispondente interfaccia. Le informazioni in merito potrete ottenerle dal vostro negoziante specializzato.

4.2 Montaggio del supporto

Assieme al Radiophone viene fornito un supporto con il quale è possibile eseguire il montaggio del Radiophone in autovetture con vano radio di dimensioni 182 x 53 x 165 mm e con spessore di cruscotto in zona di biscotto di fissaggio di 1-20 mm (vedasi Fig. 1, Pagina 10). Per eseguire il montaggio dovete innanzi tutto spingere il supporto nel vano radio ed accertare quale biscotto di fissaggio del supporto potrà venire piegato con un cacciavite (vedasi Fig. 7, Pagina 22).

Nota: Piegare possibilmente tutti i biscotti di fissaggio.

4.3 Montaggio del Radiophone

Spingete tutte le prese a spina nelle camere fino a quando i nottolini laterali di arresto si inseriscono a scatto. Poi spingete il Radiophone dal davanti nel supporto. Fate leggermente pressione su entrambe le estremità di telaio fino all'arresto delle molle laterali a destra ed a sinistra (si sente chiaramente lo scatto).

Attenzione! Quando spingete in dentro non dovete premere su display, tasti o interruttori!

4.4 Smontaggio del Radiophone

Innanzitutto spingete le apposite staffe a destra ed a sinistra nei fori predisposti sulla maschera ed inseritele fino a sentire un chiaro scatto (le molle laterali allentano la presa). Poi estraete con precauzione il Radiophone tirandolo afferrando le due staffe. Ora potete estrarre i cavi di allacciamento facendo pressione sui nottolini laterali (vedasi Fig. 8, Pagina 22).

Nota: Le staffe una volta inserite fino al punto di presa si possono poi estrarre solo dopo aver estratto completamente l'apparecchio.

5. Disegni che illustrano l'allacciamento

Allacciamento elettrico alle prese a spina a norme ISO in dotazione di vettura, Fig. 1 ...	Pagina 10
Punti di allacciamento, Fig. 2/12	Pagina 12/23
Allacciamento elettrico alle prese a spina specifiche di modello d'auto, Fig. 3	Pagina 22
Allacciamento degli altoparlanti 4 AL (4 W/35 W), Fig. 4	Pagina 22
Allacciamento di antenna, Fig. 5	Pagina 22
Montaggio del Radiophone, Fig. 6/7	Pagina 22
Smontaggio del Radiophone, Fig. 8	Pagina 22
Cavo universale di alimentazione di tensione, Fig. 9	Pagina 22
Allacciamento con microfono a viva voce, Fig. 10	Pagina 23
Allacciamento con ricevitore telefono (Handset 7 607 570 512), Fig. 11	Pagina 23

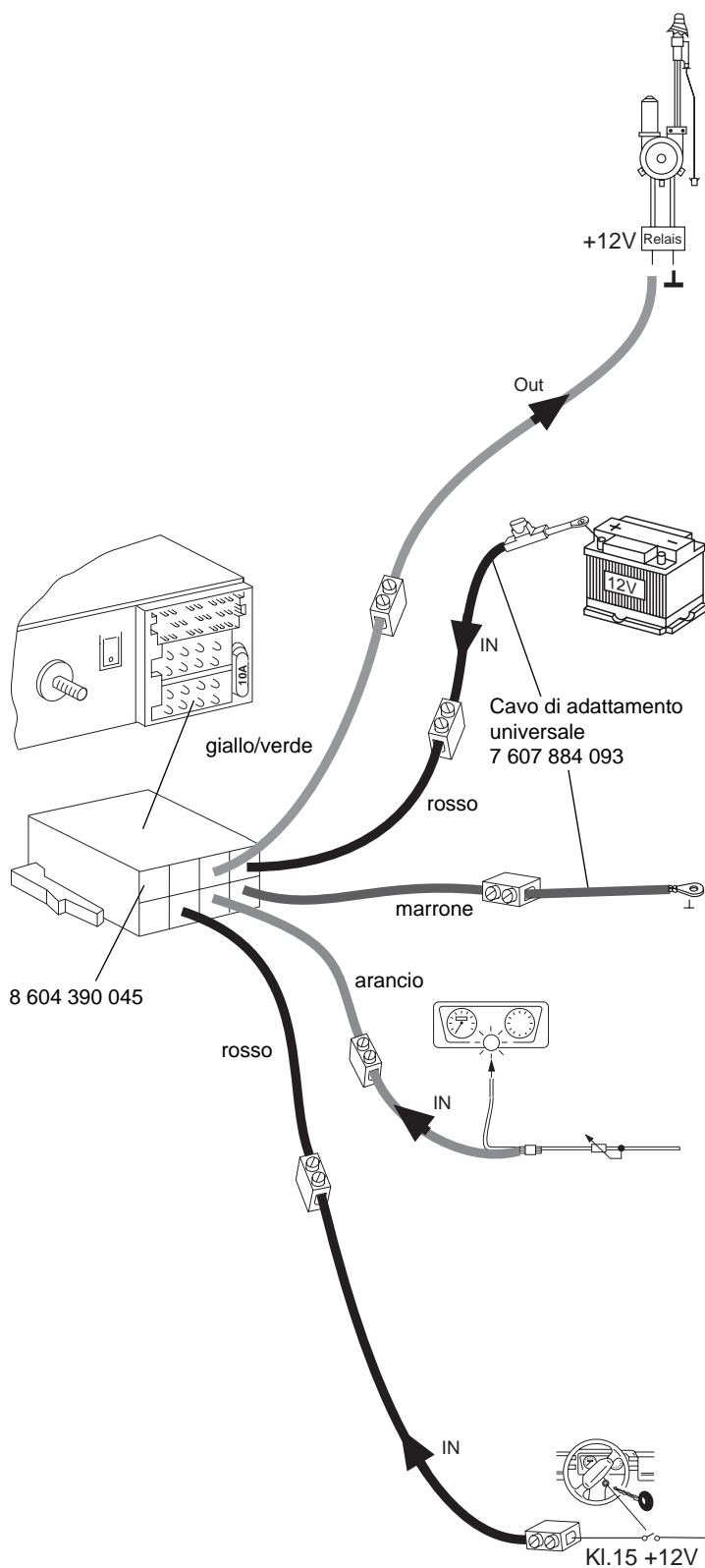

Cavo per comandi

Il cavo per comandi è l'uscita positiva inserita per componenti esterni, p. es. antenna a motore, (carica massima <math>< 150 \text{ mA}</math>).

Attenzione! Non si deve connettere il cavo per comandi al morsetto 15 (allacciamento positivo) o al morsetto 30 (positivo permanente).

per. +12V

Allacciamento positivo permanente (morsetto 30 batteria +12V)

Il cavo positivo (rosso /sezione almeno $1,5 \text{ mm}^2$) va posato verso la batteria (non direttamente nei pressi dei gruppi fili). Si allaccia per ragioni di sicurezza a protezione del cavo positivo e si fissa al polo positivo della batteria.

⊥ / -

Collegamento a massa

Il cavo di massa (sezione almeno $1,5 \text{ mm}^2$) **non** si deve fissare sul polo negativo della batteria. Fissate l'estremità del cavo di massa ad un adatto punto di massa (vite di carrozzeria, lamiera di carrozzeria) bloccandolo con vite.

⚡ / ☀

Allacciamento dell'illuminazione

Allacciamento dell'illuminazione per autovetture dotate di cruscotto con illuminazione regolabile (regolazione con positivo).

⚡ +12V

Allacciamento positivo (collegamento tramite accensione di motore)



Questo allacciamento deve venir collegato esclusivamente tramite accensione di motore (morsetto 15).

Fig.2

⚠ Aanwijzingen voor de veiligheid

- Bij foutieve installatie of onderhoud kunnen storingen optreden bij elektronische automobielsystemen.
- Om vernieling van uw Radiophone te voorkomen mag u de achtpolige +/-ISO-stekker aan de zijde van de auto alleen aansluiten via een geschikte adapterkabel.

Voordeduur van de montage en de aansluiting dient u de volgende aanwijzingen voor de veiligheid op te volgen:

- Koppel de minpool van de accu los.
- Houd u hierbij aan de aanwijzingen voor de veiligheid van de autofabrikant.
- Let er bij het boren van gaten op dat er geen auto-onderdelen beschadigd raken.
- De doorsnede van de plus- en minkabels mag niet minder bedragen dan 1,5 mm².

Inbouwhandleiding

Dank u dat u hebt gekozen voor een Blaupunkt-Radiophone. Wanneer u het apparaat zelf wilt inbouwen, zijn de volgende aanwijzingen belangrijk om het zonder problemen te kunnen bedienen. Mocht er sprake zijn van een afwijkende inbouw situatie, dan kunt u contact opnemen met een Radiophone-servicesteunpunt.

1. Aansluiting van de voeding

1.1 Aansluiting aan de zijde van de auto met ISO-standaardstekker

Om onjuiste elektrische aansluiting te voorkomen bij ISO-standaardstekkers aan de zijde van de auto, dient u de **universele ISO-adapterkabel** te gebruiken (best.nr . 7 706 621 126 , zie fig. 1).

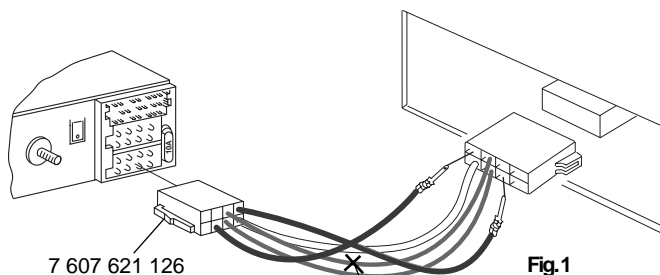

Fig.1



Bij de VW Golf IV en Passat vanaf bouwjaar '97 moet de geel-groenestroom van de adapterkabel worden doorgeknijpt. De uiteinden moeten worden geïsoleerd!

1.2 Aansluiting in auto's zonder voorbereidende radio-uitrusting

Bij auto's zonder voorbereidende radio-uitrusting of een te geringe doorsnede van de plus-/min kabel (< 1,5 mm²) moet de meegeleverde **ISO +/- aansluitkabel** (te herkennen aan de bruine, oranje, geel-groene en twee rode kabels) worden aangesloten met de **universele voedingskabel** (te verkrijgen bij de vakhandel, best.nr . 7 706 884 093) volgens fig. 2 op pag. 15.

2. Aansluiting van de luidsprekers

2.1 Aansluiting van de luidsprekers aan de ISO-standaardstekker

Bij een **passieve voorbereidende uitrusting** (met luidsprekers van 4 Ohm) kunt u de in de auto aanwezige ISO-stekker aanpassen. Deze kan desgewenst worden verlengd met de ISO-kabel (7 607 647 093).

Bij een **actieve voorbereidende uitrusting** kunt u speciale adapterkabels verkrijgen bij uw vakhandelaar.

2.2 Aansluiting van de luidsprekers zonder enige voorbereidende uitrusting

Wanneer de luidsprekers achteraf worden ingebouwd, dient u de meegeleverde **ISO-luidsprekerkabel** te gebruiken. De verbinding tussen de ISO-luidsprekerkabel en de luidsprekers kunt u leggen d.m.v. kroonsteentjes (niet meegeleverd, zie fig. 4, pag. 22).

3. Inbouw van de antenne

Bosch/Blaupunkt biedt een grote keuze aan antennetypes die speciaal zijn afgestemd op uw Radiophone. Uw dealer zal u graag adviseren.

3.1 Radioantenne

Bij auto's met voorbereidende uitrusting (bv. VW, Seat, Audi) wordt de voedingsspanning voor de antenne toegevoerd via de antennekabel (zie de handleiding van de auto). Wanneer de standaardradio moet worden vervangen door een in de handel verkrijgbaar type, dient u een separatiefilter voor de antennevoeding (best.nr. 7 691 290 202; voor Audi: best.nr 7 607 621 129) te betrekken bij uw vakhandelaar. De inbouw en aansluiting van de antenne is te vinden in de handleiding van de antenne. Afhankelijk van het type antenne moet eventueel de meegeleverde antenneadapter met houders worden gebruikt (zie fig. 5, pag. 22).

3.2 Telefoonantenne

Na de inbouw van de antenne dient u de aansluiting aan de Radiophone handvast aan te draaien en vervolgens met een tang nog een kwartslag verder vast te draaien (aansluiting: zie fig. 5, pag. 22).

Let op: De kabel van de telefoonantenne mag niet in de nabijheid van de luidsprekerkabels worden gelegd.

3.3 GPS-antenne (satellietnavigatie)

Afhankelijk van de inbouw situatie kunt u kiezen tussen de NTR 101 (combi-antenne GPS, radio, GSM) of de N 301 (uitsluitend GPS-antenne). De inbouw van de antenne moet worden uitgevoerd volgens de inbouwhandleiding van de desbetreffende antenne (aansluiting: zie fig. 5, pag. 22).

4. Inbouw Radiophone

De Radiophone wordt ingebouwd in de door de autofabrikant uitgespaarde autoradio-opening (zie fig. 6, pag. 22). Voor auto's zonder DIN-opening levert Blaupunkt voor de meest gangbare autotypes specifieke inbouwsets voor 50/52mm-apparaten. Controleer hierom a.u.b. van welke inbouw situatie er in uw auto sprake is en gebruik voor de inbouw eventueel een voor uw auto specifieke inbouwset.

4.1 Stuurwielafstandsbedieningen

In de auto aanwezige stuurwielafstandsbedieningen kunnen bij bepaalde autotypes worden geadapteerd met een overeenkomstige interface. Uw dealer zal u hierover graag informeren.

4.2 Inbouw van de houder

De bij deze Radiophone meegeleverde houder maakt de inbouw mogelijk in auto's met een DIN-autoradio-opening met een binnenmaat van 182 x 53 x 165 mm en een dashboarddikte van 1 tot 20 mm (zie fig. 1, pag. 13). Voor de inbouw dient u de houder in de opening te schuiven en te controleren welke bevestigingslip van de houder met een schroevendraaier kan worden omgevouwen (zie fig. 7, pag. 22).

Let op: Vouw indien mogelijk alle bevestigingslippen om.

4.3 Inbouw Radiophone

Alle stekkers moeten zover in de kamers worden geschoven dat de klemmen aan de zijkant vergrendelen. Plaats de Radiophone daarna aan de voorzijde in de houder. Schuif de houder naar binnen met zachte druk op beide uitenden van het frame, totdat de vergrendelingsveren aan de linker- en rechterzijde arrêteren (duidelijke klik te horen).

Attentie! Wanneer u het apparaat naar binnen schuift, mag u niet op display, knoppen of schakelaars drukken!

4.4 Radiophone verwijderen

U dient de beugels links en rechts in de aanwezige gaten van het front te steken en ze zover naar binnen te duwen dat er een duidelijke klik te horen is (zijveren ontgrendeld). Trek de Radiophone dan voorzichtig aan de beide beugels naar buiten. Nu kunt u de aansluitkabels naar buiten trekken door zijdelings op de bijbehorende vergrendelingslip te drukken (zie fig. 8, pag. 22).

Let op: Als de beugels vergrendeld zijn, kunnen ze pas weer worden losgemaakt nadat het apparaat is verwijderd.

5. Aansluittekeningen

Voedingsaansluiting aan ISO-standaardstekker aan de zijde van de auto, fig. 1	pag. 13
Aansluittoewijzingen, fig. 2/12	pag. 15/23
Voedingsaansluiting aan voor de auto specifieke stekker, fig. 3	pag. 22
Luidsprekeraansluiting 4 AL (4 Ω / 35 W), fig. 4	pag. 22
Antenneaansluiting, fig. 5	pag. 22
Inbouw Radiophone, fig. 6/7	pag. 22
Radiophone verwijderen, fig. 8	pag. 22
Universele voedingskabel, fig. 9	pag. 22
Aansluiting met handsfree-microfoon, fig. 10	pag. 23
Aansluiting met telefoonhoorn (handset 7 607 570 512), fig. 11	pag. 23

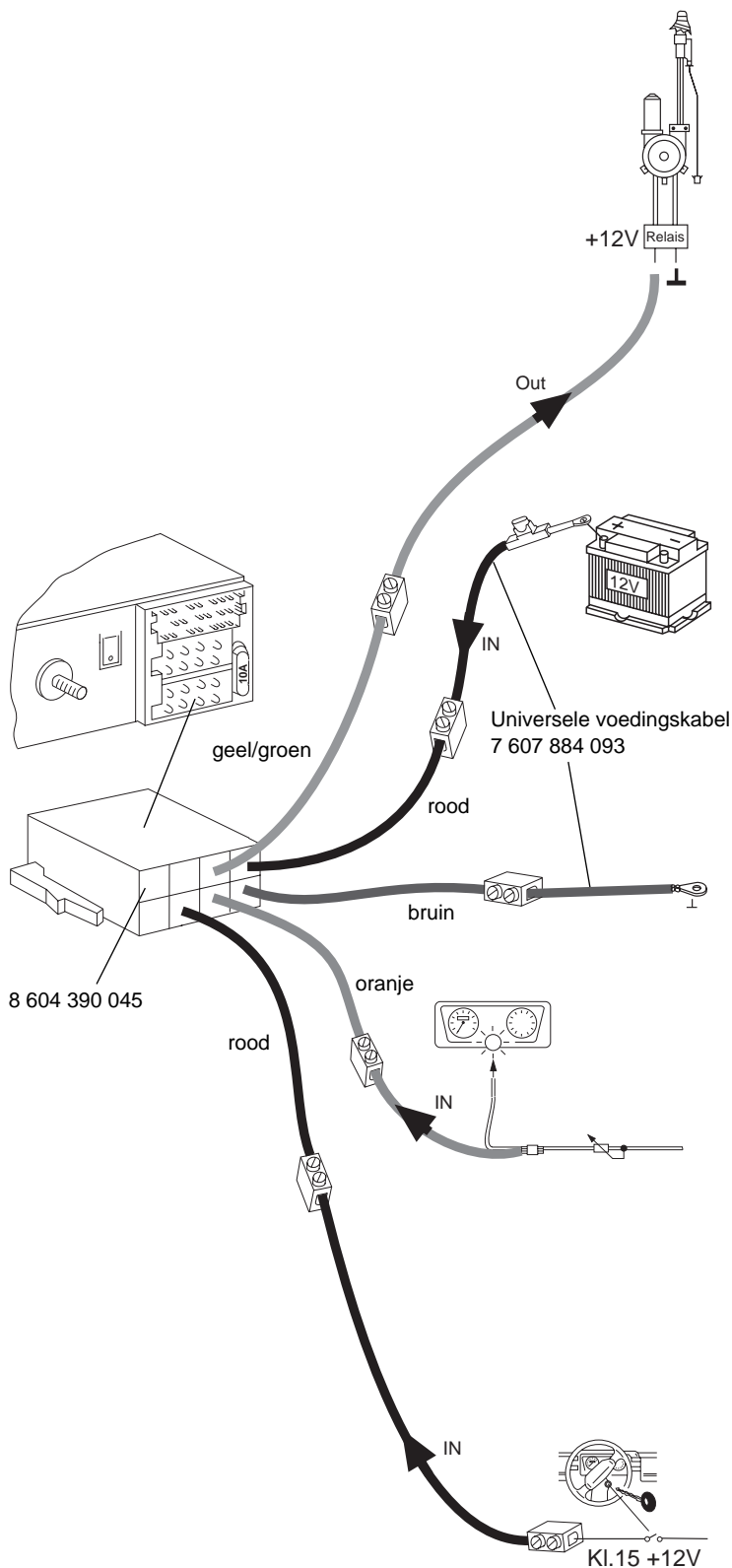

Besturingskabel

De besturingskabel is de **geschakelde plusuitgang** voor externe componenten zoals een motorantenne (maximale belasting < 150 mA).

Attentie! U mag de besturingskabel niet aansluiten op klem 15 (geschakelde plus) of klem 30 (continue plus).

per. +12V

Aansluiting continue pluspool (klem 30, accu +12V)

Leg de pluskabel naar de accu (rood, doorsnede min. 1,5 mm²), echter niet direct langs kabelbundels. **Sluit de zekeringhouder ter beveiliging van de pluskabel aan** en koppel deze aan de pluspool van de accu.

⊥ / -

Massa-aansluiting

Sluit de massakabel (min. doorsnede 1,5 mm²) **niet** aan op de minpool van de accu.

Leg de massakabel naar een geschikt massapunt (carrosserieschroef, plaatstaal van de carrosserie) en schroef deze vast.

⚡ / ☀

Aansluiting verlichting

Aansluiting voor de verlichting bij auto's met regelbare dashboardverlichting (via pluspool).

⚡ +12V

Plusaansluiting (geschakeld via contactslot)



Deze aansluiting mag alleen geschakeld via het contactslot worden aangesloten (klem 15).

Fig.2

⚠ Skyddsanvisningar

- Felaktig installation eller underhåll kan ge upphov till defekter i fordonets elektroniska system.
- Fordonets 8-poliga +/- ISO stickkontakt får endast anslutas via lämplig adapterkabel. I annat fall kan apparaten förstöras.

Beakta följande skyddsanvisningar under pågående montering och anslutning:

- Lossa anslutningen från batteriets minuspol.
- Följ därvid fordonstillverkarens skyddsanvisningar.
- Setillått fordonetejskadas, när för monteringen ev. erforderlig abborrhåltas upp.
- Ledararean för plus- och minuskabel måste vara minst 1,5 mm².

Monteringsanvisning

Vi gratulerar Dig till valet av en Blaupunkt Radiophone. Om Du tänker genomföra monteringen själv, är det viktigt att Du följer dessa monteringsanvisningar, så att Din Radiophone fungerar felfritt. Skulle förutsättningarna för monteringen avvika från de här angivna, ber vi Dig kontakta Radiophone kundtjänst.

1. Elektrisk anslutning

1.1 Anslutning till fordonets ISO stickkontakt

Använd endast **ISO universal adapterkabel (bestnr 7 607 621 126)** vid anslutning till fordonets ISO stickkontakter (se figur 1). I annat fall kan felaktig elektrisk koppling uppstå.

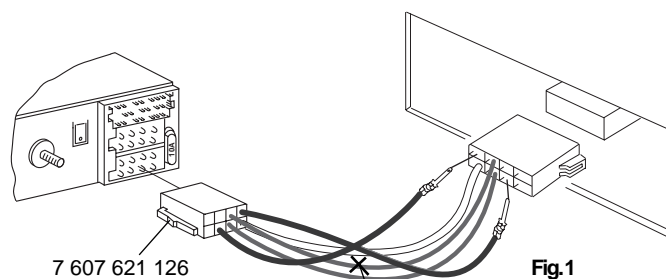

Fig. 1

⚠ Vid montering i VW Golf IV och Passat fr.o.m. tillverkningsår 97 måste den gul/gröna ledaren i ISO universal adapterkabeln kapas! Kabeländarna skall därefter isoleras väl.

1.2 Anslutning i ej förberett fordon

Vid montering i fordon som ej är förberett för montering av bilradio eller vars plus/minus-kabel har för liten area (<1,5 mm²), skall bifogad **ISO +/- anslutningskabel** (omfattar en brun, en orange, en gul/grön och två röda ledare) anslutas i kombination med en **universal spänningsmatarkabel (finns i fackhandeln, bestnr: 7 607 884 093)** enligt figur 2 på sida 18.

2. Anslutning av högtalare

2.1 Anslutning av högtalare med ISO stickkontakt

Vid **passiv anslutningsförberedelse** (högtalare 4 Ohm) kan adapteranslutning ske till fordonets ISO stickkontakt. Vid behov kan förlängning ske med ISO kabel (7 607 647 093).

Vid **aktiv anslutningsförberedelse** krävs särskilt adapterkablage (finns i fackhandeln).

2.2 Anslutning av högtalare i fordon helt utan anslutningsförberedelse

Om högtalare monterats i efterhand, skall bifogad **ISO högtalarkabel** användas. Förbind ISO högtalarkabeln och högtalarna med lämplig kopplingsplint (ingår ej). Se figur 4 på sida 22.

3. Montering av antenn

Bosch/Blaupunkt tillhandahåller ett stort urval av antenntyper, som är särskilt avstämde för Din Radiophone. Kontakta fackhandeln för närmare rådgivning.

3.1 Radioantenn

Vid fordon förberedda för anslutning (t.e.x. VW, Seat, Audi) tillförs antennens matarspänning via antennkabeln (se fordonets bruksanvisning). Om originalradion skall ersättas av annan, gängse radio, krävs ett delningsfilter för antenmatning från fackhandeln (bestnr: 7 691 290 202, för Audi: 7 607 621 129). Följ respektive bifogade anvisningar vid antennens montering och anslutning. Beroende på antenntyp, skall ev. bifogad antennadapter med hållare användas (se figur 5 på sida 22).

3.2 Telefonantenn

Efter montering av antennen, skall dess anslutning mot Radiophone-apparaten dras åt för hand och därefter med griptång dras ytterligare ett kvarts varv (anslutning enligt figur 5 på sida 22).

OBS! Telefonens antennkabel får ej läggas nära högtalarledningarna.

3.3 GPS-antenn (satellitnavigering)

Välj NTR 101 (kombiantenn GPS, radio, GSM) eller N 301 (ren GPS-antenn) beroende på monteringsförhållande. Följ vid monteringen till resp. antenn bifogade anvisningar (anslutning enligt figur 5, sida 22).

4. Montering av apparaten

Radiophone-apparaten monteras i det bilradiourtag som tillverkaren anordnat i fordonet (se figur 6 på sida 22). För fordon utan DIN-normerad montagebrunn, tillhandahåller Blaupunkt fordonsspecifika monterings-satser för de mest gängse fordonstyperna. Monterings-satserna är avsedda för 50/52 mm apparater. Kontrollera alltså först förutsättningarna i Ditt fordon och använd sedan vid behov en fordonsspecifik monterings-sats.

4.1 Rattfjärrstyrning

Fjärrstyrningar placerade vid ratten kan för vissa fordon adapteras med ett lämpligt gränssnitt. Kontakta fackhandeln för närmare information.

4.2 Montering av fäste

Fästet som medföljer denna Radiophone-apparat kan monteras i fordon med DIN-normerad montagebrunn på 182 x 53 x 165 mm och en instrumentpanel med tjockleken 1–20 mm vid fästplattstyckenas position (se figur 1 på sida 16). Skjut vid montering in fästet i urtaget och prova vilka av fästplattstyckena som kan böjas med en skruvmejsel (se figur 7 på sida 22).

OBS! Böj så många fästplattstycken som möjligt.

4.3 Montering av apparaten

Skjut in samtliga stickproppar så långt i tillhörande tag, att sidospärrklackarna äntrar läge. För sedan framifrån in apparaten i fästet. Tryck mjukt på ramens ändtyr, tills vänstra och högra sidospärrfjädrarna äntrar läge (med ett tydligt klack-ljud).

Varning! Tryck vid införing av apparaten i fästet aldrig på teckenruta, knapp eller annat ställdon!

4.4 Demontering av apparaten

För in byglarna till höger och vänster i befintliga hål i panelen och tryck in dem, tills ett tydligt klack-ljud hörs (sidospärrfjädrarna går ur spärrläge). Dra sedan försiktigt ut apparaten med de två byglarna. Därefter kan anslutningskablarnas resp spärrklackar lossas genom tryck från sidan och kablarna avlägsnas (se figur 8 på sida 22).

OBS! Byglar som äntrat spärrläge kan endast avlägsnas efter att apparaten dragits ut.

5. Figurer

Elektrisk anslutning till fordonets

ISO stickkontakt, figur 1	sida 16
Anslutningsbeläggningar, figur 2/12	sida 18/23
Elektrisk anslutning till fordonsspecifik stickkontakt, figur 3	sida 22
Anslutning av högtalare 4 AL (4W/35 W), figur 4	sida 22
Anslutning av antenn, figur 5	sida 22
Montering av apparat, figur 6/7	sida 22
Demontering av apparat, figur 8	sida 22
Universal spänningsmatarkabel, figur 9	sida 22
Anslutning med handsfree mikrofon, figur 10	sida 23
Anslutning med telefonlur (handset 7 607 570 512), figur 11	sida 23

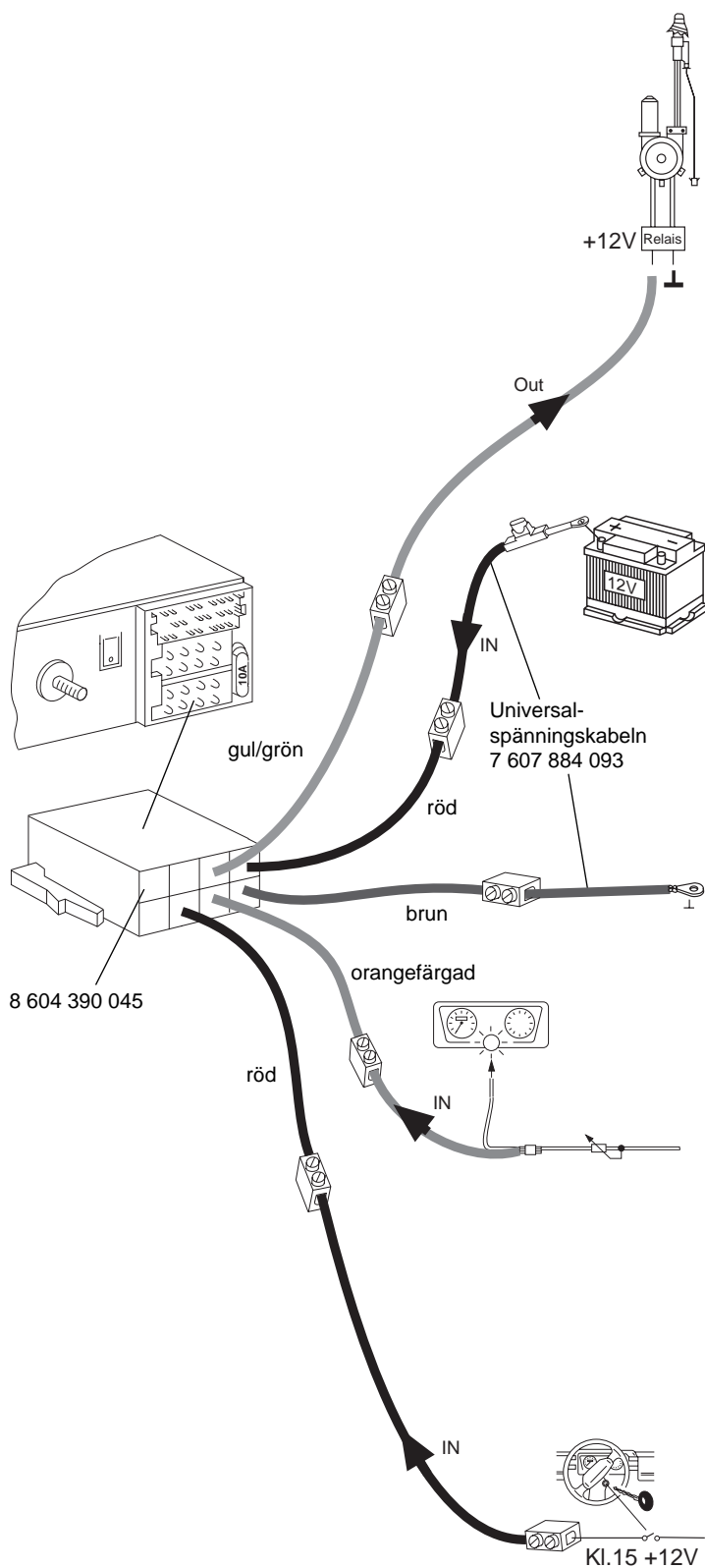

Styrkabel

Styrkabeln är den **styrda plusutgången** för externa komponenter, t.ex. motorantenn (max last < 150 mA).

Varning! Styrkabeln får inte kopplas till kontakt 15 (styrd matningsspänning) eller kontakt 30 (konstant matningsspänning).

per. +12V

Anslutning konstant matningsspänning (kontakt 30 batteri + 12 V)

Anslut pluskabeln (röd/area min. 1,5 mm²) till batteriet, men dra inte ledningen direkt längs med befintliga kabelhärvor. **Avsäkra pluskabeln genom anslutning av säkringshållare** och anslut sedan kabeln till batteriets pluspol.

⊥ / -

Stomanslutning

Anslut **inte** jordledaren (area min. 1,5 mm²) till batteriets minuspol.

Skruva istället fast jordledaren vid lämplig stomanslutning (karosseriskruv, karosseriplåt).

⚡ / ☀

Belysningsanslutning

Anslutning för fordon med reglerbar instrumentbelysning (plusreglerad).

⚡ +12V

Matningsspänning (styrd via tändlåset)



Denna anslutning får endast anslutas styrd via tändlåset (kontakt 15).

Fig.2

! Indicações de segurança

- **Nocaso de uma instalação ou manutenção incorrecta, podem ocorrer erros de funcionamento em sistemas electrónicos de automóveis.**
- **Para evitar que o Radiophone seja destruído, só deverá conectar a ficha ISO de 8 pólos +/- do automóvel através de um cabo de adaptação.**

Durante a montagem e conexão deverá por favor observar as seguintes indicações de segurança.

- **Separar por pressão o pólo negativo da bateria.**
- **Ao fazê-lo, observe as indicações de segurança do fabricante do automóvel.**
- **Ao fazer furos, observe que não sejam danificadas peças do automóvel.**
- **O diâmetro do cabo positivo e negativo não pode ser inferior a 1,5 mm².**

Instrução de montagem

Que bom que se decidiu por um Radiophone Blaupunkt. Se desejar realizar pessoalmente a montagem, as seguintes indicações de montagem são importantes para uma utilização perfeita. Caso houver algum problema de montagem, dirija-se à um ponto de serviço de apoio Radiophone.

1. Conexão de corrente

1.1 Conexão à ficha ISO-Norm do automóvel

Para evitar conexões eléctricas incorrectas em fichas ISO-Norm de automóveis, é necessário utilizar o **cabo universal de adaptação ISO** (n.º de encomenda **7 607 621 126**) (veja fig. 1).

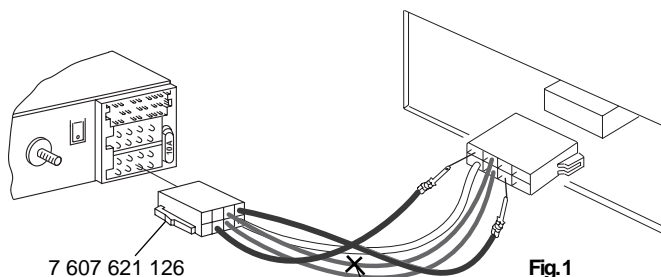

Fig.1

Em VW Golf IV e Passat a partir do modelo 97, é necessário cortar o fio amarelo/verde do cabo universal de adaptação ISO. As extremidades dos fios devem ser isoladas!

1.2 Conexão à automóveis sem pré-equipamento

Em automóveis sem pré-equipamento de auto-rádio ou com diâmetros de cabo positivo e negativo demasiadamente pequenos (< 1,5 mm²) deverá conectar o **cabo de conexão ISO +/-** em anexo (pode ser reconhecido pelos cabos castanhos, cor de laranja, amarelo/verde e dois vermelhos) ao **cabo universal de alimentação de tensão** (adquirível no mercado especializado; n.º de encomenda **7 607 884 093**) de acordo com a figura 2 na página 21.

2. Conexão de altifalante

2.1 Conexão de altifalante à ficha ISO-Norm

No caso de um **pré-equipamento passivo** (com altifalantes de 4 Ohm), é possível adaptar a ficha ISO-Norm que se encontra no automóvel. Se necessário a ficha poderá ser prolongada com o cabo ISO (7 607 647 093).

No caso de um **pré-equipamento activo**, poderá adquirir um cabo de adaptação especial adquirível no seu revendedor especializado.

2.2 Conexão de altifalante em automóveis sem pré-equipamento

Para altifalantes montados posteriormente, é necessário utilizar o **cabo de altifalante ISO** em anexo. A ligação entre o cabo de altifalante ISO e os altifalantes poderá ser realizada através de ficha de contatos (não fornecidas) (veja fig. 4, página 22).

3. Instalação da antena

A Bosch/Blaupunkt oferece uma grande variedade de tipos de antenas, exactamente apropriadas para o seu Radiophone. O seu revendedor especializado irá aconselhá-lo com prazer.

3.1 Antena de rádio

No caso de automóveis pré-equipados (p. ex. VW, Seat, Audi), a tensão de abastecimento para a antena é recebida através do cabo de antena (veja a instrução de serviço do automóvel). Se desejar substituir o rádio de primeiro equipamento que vem com o automóvel por um outro adquirível no mercado, deverá adquirir um separador de alimentação de antena (N.º de encomenda 7 691 290 202, para Audi; n.º de encomenda 7 607 621 129) no seu revendedor especializado. As instruções de instalação e conexão da antena encontram-se na instrução de montagem da antena. De acordo com o tipo de antena existente, deverá utilizar o adaptador de antena com suporte que se encontra em anexo (veja fig. 5, página 22).

3.2 Antena de telefone

Após a montagem da antena, deverá apertar com a mão a conexão ao Radiophone, e em seguida ainda girar um quarto de rotação com um alicate (conexão veja fig. 5, página 22).

Indicação: O fio da antena de telefone não deve ser instalado perto do fio do altifalante.

3.3 Antena GPS (Navegação via satélite)

De acordo com a situação de montagem, poderá escolher entre a antena NTR 101 (antena combinada GPS, rádio, GSM) ou a antena N 301 (apenas antena GPS). A instalação da antena deve ser realizada conforme a instrução de montagem da respectiva antena (conexão veja fig. 5, página 22).

4. Montagem do Radiophone

O Radiophone deve ser montado no compartimento de auto-rádio previsto pelo fabricante do automóvel (veja fig. 6, página 22). Para automóveis sem compartimento DIN, a Blaupunkt oferece jogos de montagem específicos para aparelhos de 50/52 mm para a maioria dos modelos de automóveis. Controle portanto por favor, qual a situação de montagem do seu automóvel, e se necessário utilize um jogo de montagem específico para a montagem do aparelho no seu automóvel.

4.1 Telecomandos de volante

Telecomandos de volante já fornecidos em certos automóveis podem ser adaptados com um respectivo Interface. O seu revendedor especializado terá prazer em informá-lo.

4.2 Montagem do suporte

O suporte fornecido com este Radiophone possibilita a montagem em automóveis com compartimento de rádio DIN com área interna de 182 x 53 x 165 mm e uma espessura de painel de instrumentos na faixa das talas de fixação de 1-20 mm (veja fig. 1, página 19). Para a montagem, é necessário introduzir o suporte no compartimento e controlar, qual tala de fixação do suporte pode ser dobrada com uma chave de fenda (veja fig. 7, página 22).

Indicação: Dobrar o máximo número possível de braçadeiras de fixação.

4.3 Montagem do Radiophone

Todas as fichas devem ser introduzidas nos compartimentos, até os ressaltos laterais engatarem. Por favor introduza agora o Radiophone pela frente no suporte. Introduzir exercendo uma leve pressão sobre ambas extremidades do caixilho, até que as molas laterais de engate travem na direita e na esquerda (pode ser ouvido um nítido clic).

Atenção! Ao introduzir o aparelho não deverá exercer pressão sobre o display, botões ou interruptores!

4.4 Desmontagem do Radiophone

Deverá introduzir os grampos nos orifícios existentes na esquerda e na direita da tampa e premir até ouvir um clic (molas laterais destravadas). O Radiophone poderá agora ser retirado cuidadosamente pelas duas braçadeiras. Agora os cabos de conexão podem ser retirados através de uma pressão lateral sobre o respectivo ressaltado (veja fig. 8, pág. 22).

Indicação: Braçadeiras engatadas só podem ser retiradas após puxar o aparelho para fora.

5. Figuras de conexão

Conexão de corrente na ficha ISO-Norm do automóvel, Fig. 1	pág. 9
Fiações das conexões, Fig. 2/12	pág. 21/23
Conexão de corrente na ficha específica do automóvel, Fig. 3	pág. 22
Conexão de altifalante 4 AL (4 W/35 W), Fig. 4	pág. 22
Conexão da antena, Fig. 5	pág. 22
Montagem do Radiophone, Fig. 6/7	pág. 22
Desmontagem do Radiophone, Fig. 8	pág. 22
Cabo universal de alimentação de tensão, Fig. 9	pág. 22
Conexão com microfone de viva voz, Fig. 10	pág. 23
Conexão com o auscultador do telefone (jogo manual 7 607 570 512), Fig. 11	pág. 23

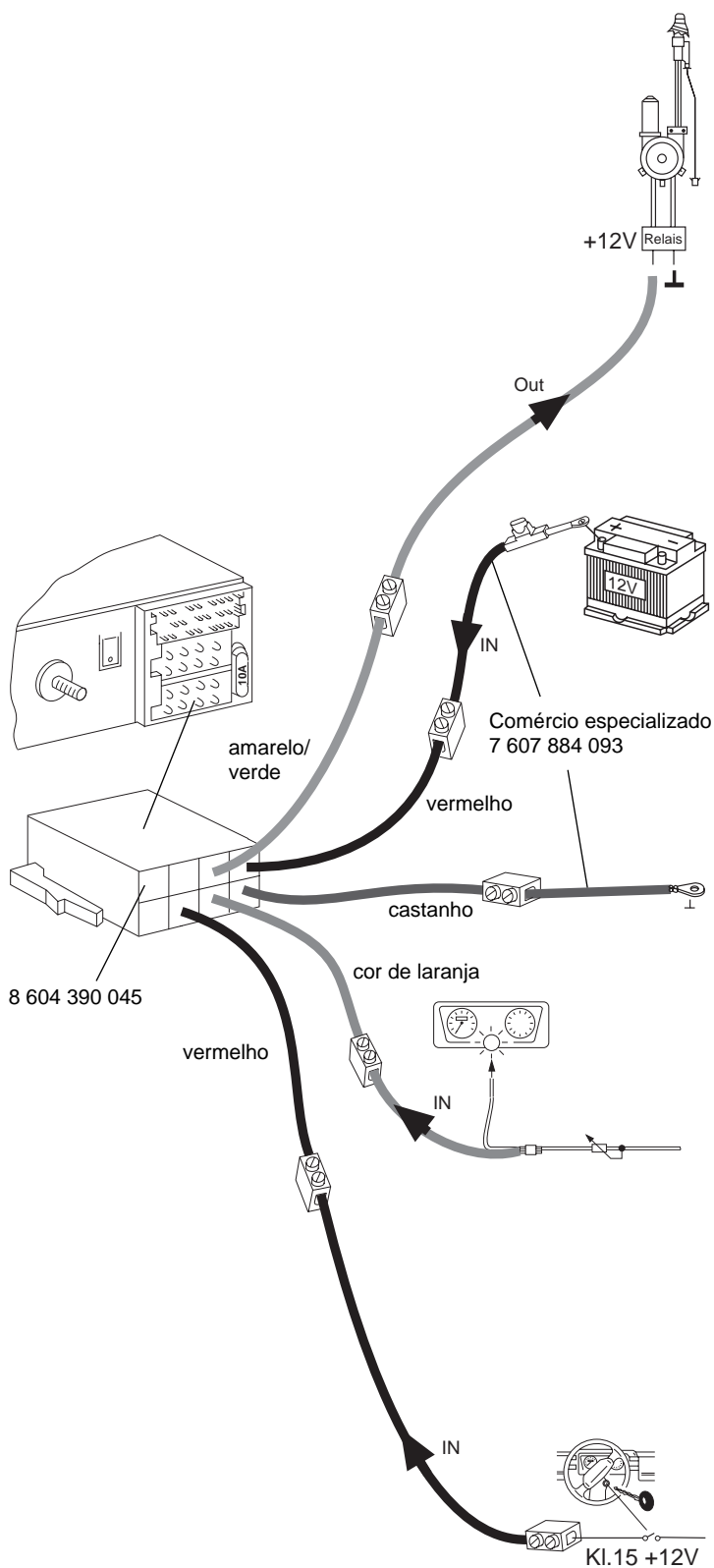

Cabode comando

O cabo de comando é a entrada positiva ligada para componentes externos, p. ex.: Antena a motor, (carga máxima < 150 mA).

Atenção! O cabo de comando não deve ser conectado ao borne 15 (positivo ligado) ou borne 30 (positivo permanente).

per. +12V

Conexão de positivo permanente (borne 30 bateria + 12 V)

Instalar o cabo positivo (vermelho/diâmetro min. 1,5 mm²) à bateria (não directamente ao longo das cablagens). Ligar o suporte de segurança para proteger o cabo positivo e prendê-lo ao pólo positivo da bateria.

⊥ / -

Conexão de massa

Não ligar o cabo de massa (diâmetro min. 1,5 mm²) ao pólo negativo da bateria.

Instalar o cabo de massa à um ponto apropriado de massa (parafuso de carroçaria, chapa de carroçaria) e aparafusar.

⚡ / ☀

Conexão de iluminação

Conexão de iluminação para automóveis com iluminação de instrumentos regulável (regulado através do positivo).

⚡ +12V

Conexão de positivo (ligado através da ignição)



Esta conexão só deve ser ligada através da ignição (borne 15).

Fig.2

Kfz.-spezifisches Adapterkabel, Adapterwiring adaptateur, Cavo di adattamento, Adapterkabel, Adapterkabelkabe, El cable adaptador, Cabo de adaptação

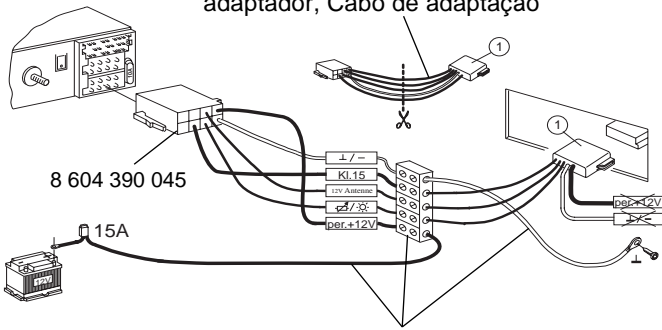

Universal-Spannungsversorgungskabel, Universal power cable, Câble d'alimentation électrique universel, Cavo di adattamento universale, Universele voedingskabel, Universal-spänningskabeln, Comércio especializado Nr. 7 607 884 093

Fig.3

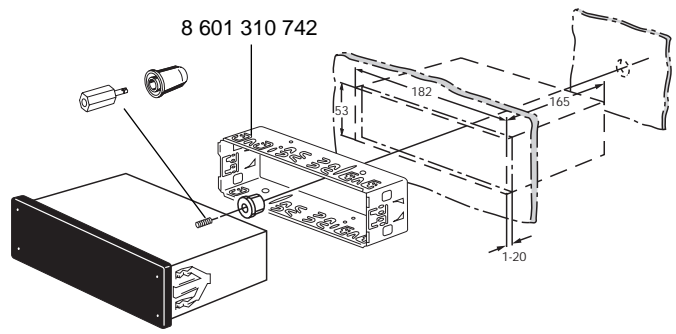

Fig.6

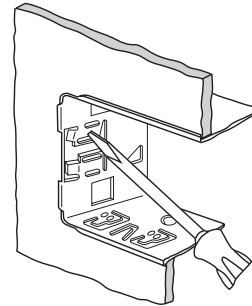

Fig.7

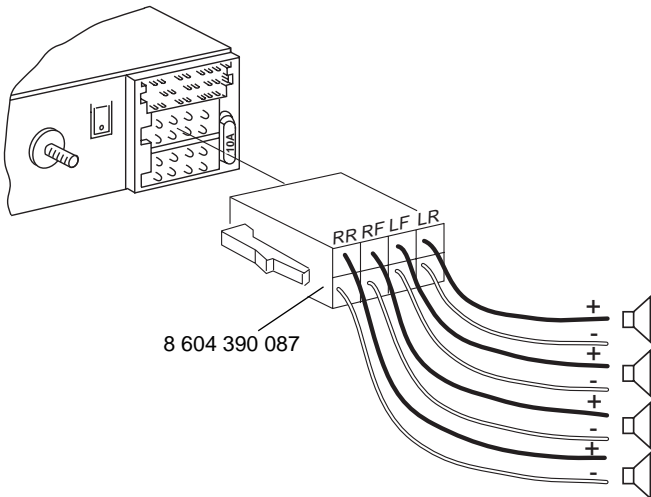

Fig.4

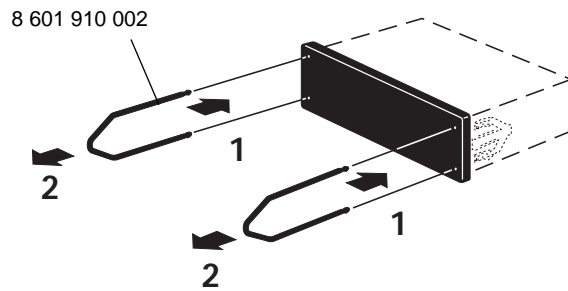

Fig.8

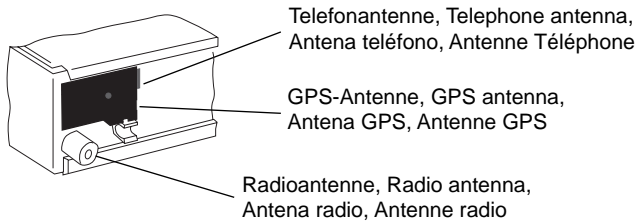
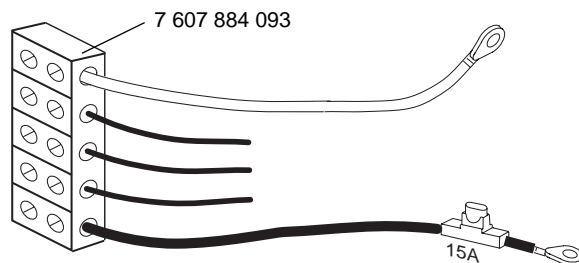

Fig.5



Universal-Spannungsversorgungskabel, Universal power cable, Câble d'alimentation électrique universel, Cavo di adattamento universale, Universele voedingskabel, Universal-spänningskabeln, Comércio especializado Nr. 7 607 884 093

Fig.9

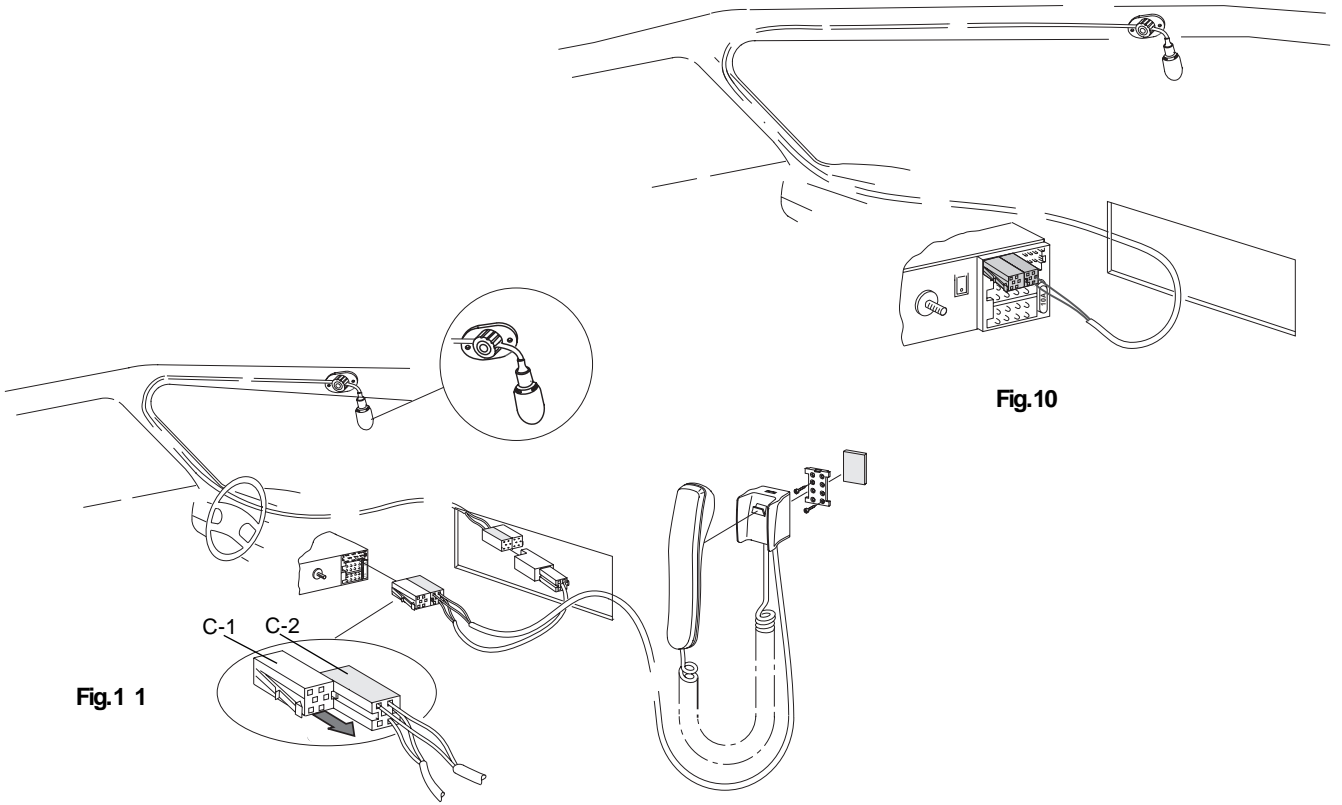
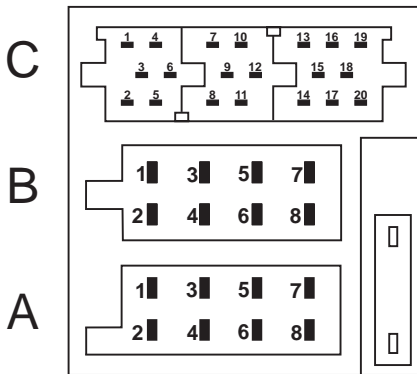

Fig.10

Fig.11

C-1 C-2 C-3

Fig.12



A		B	
1	—	1	Speaker out RR+
2	—	2	Speaker out RR-
3	—	3	Speaker out RF+
4	Ignition	4	Speaker out RF-
5	Aut. antenna	5	Speaker out LF+
6	Illumination	6	Speaker out LF-
7	Permanent +12V	7	Speaker out LR+
8	Ground	8	Speaker out LR-

C					
C1		C2		C3	
1	Line Out LR	7	Phone AOP (handset)	13	ASCI RXD
2	Line Out RR	8	Phone Micro (handset)	14	ASCI RXT
3	AF ground	9	Phone AON (handset)	15	Permanent +12V
4	Line Out LF	10	+12V swtich voltage 2	16	+12V swtich voltage 3
5	Line Out RF	11	Handfree micro	17	ASCI
6	+12V swtich voltage 1	12	Handfree micro	18	AUD ground
				19	AUD IN L
				20	AUD IN R

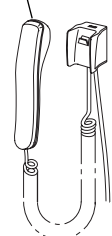
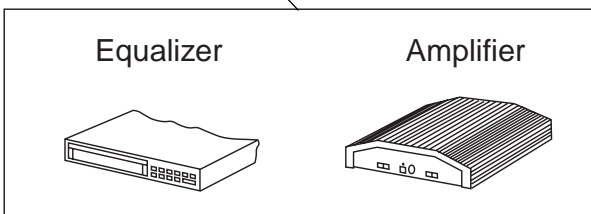

RCT 07

