



Mobile Speaker System

Velocity 2Go 5

EU 7 606 352 000

USA 7 606 352 001

UK 7 606 352 002

Velocity 2Go 6

EU 7 606 353 000

USA 7 606 353 001

UK 7 606 353 002



OK

www.blaupunkt.com

 **BLAUPUNKT**

Velocity 2Go 5 / 2Go 6

Lieferumfang, Scope of delivery, Composition de la fourniture, Dotazione, Leveringsomvang, Levererade komponenter, Volumen de suministro, Fornecimento, Medfølgende dele, Zakres dostawy, Rozsah dodávky, Rozsah dodávky

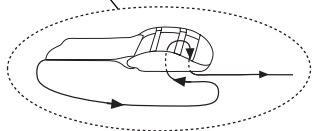

Sonderzubehör, Optional equipment, Accessoires spéciaux, Accessori speciali, Speciale toebehoren, Specialtillbehör, Accesorios especiales, Equipamento extra, Ekstratilbehør, Osprzęt specjalny, Zvláštní příslušenství, Osobitné príslušenstvo, Ειδικά εξαρτήματα, Özel aksesuar, Erikoisvarusteet, Дополнительные принадлежности



7 606 500 190

Anschluss, Connection, Raccordement, Allacciamento, Aansluiting, Anslutning, Conexión, Ligação, Tilslutning, Podłączenie, Připojení, Pripojenie, Σύνδεση, Bağlantı, Liitântä, Подключение, Connection

Multiportcable

Fig. 1, Rys. 1, Obr. 1, Етк. 1, Kuva 1, Рис. 1

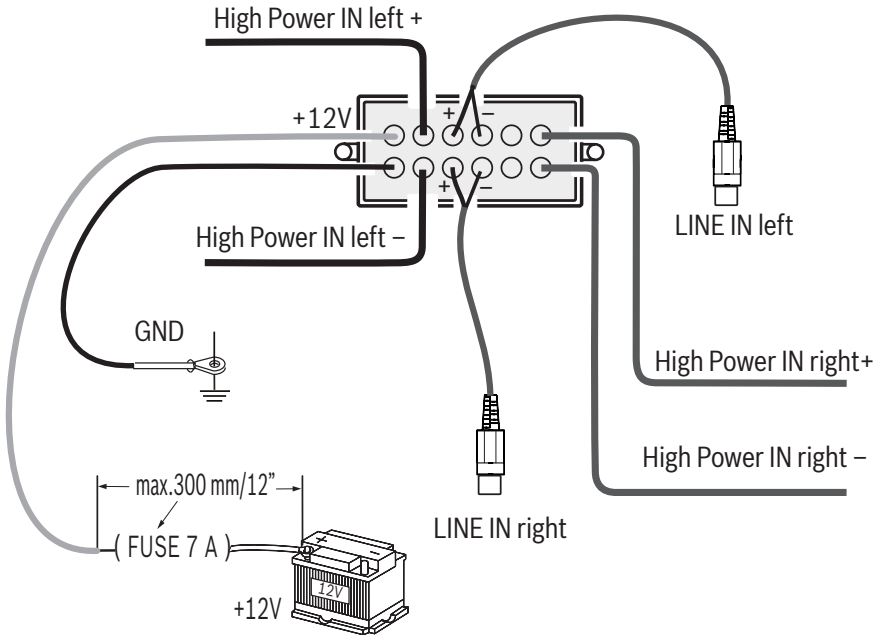

Velocity 2Go 5 / 2Go 6

Anschluss, Connection, Raccordement, Allacciamento, Aansluiting, Anslutning, Conexión, Ligação, Tilslutning, Podłączenie, Připojení, Pripojenie, Σύνδεση, Bağlantı, Liitântä, Подключение, Connection

Fig. 2, Rys. 2, Obr. 2, Етк. 2, Kuva 2, Рис. 2

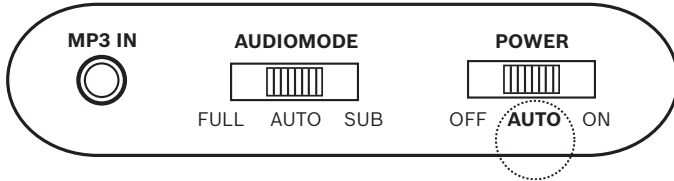

Fig. 3, Rys. 3, Obr. 3, Етк. 3, Kuva 3, Рис. 3

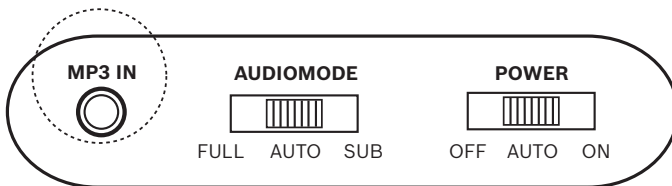
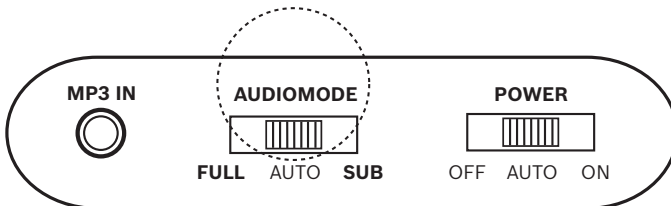

Fig. 4, Rys. 4, Obr. 4, Етк. 4, Kuva 4, Рис. 4



Anschluss, Connection, Raccordement, Allacciamento, Aansluiting, Anslutning, Conexión, Ligação, Tilslutning, Podłączenie, Připojení, Pripojenie, Σύνδεση, Bağlantı, Liitântä, Подключение, Connection

Fig. 5, Rys. 5, Obr. 5, Εικ. 5, Kuva 5, Рис. 5

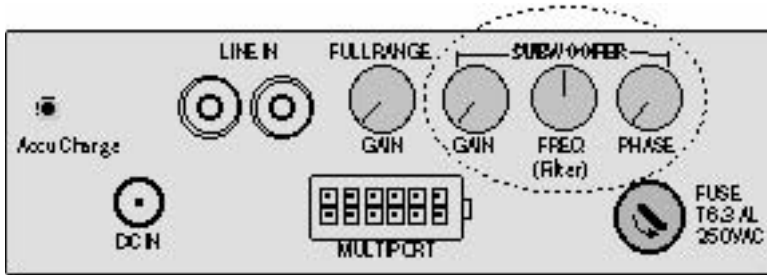

Fig. 6, Rys. 6, Obr. 6, Εικ. 6, Kuva 6, Рис. 6

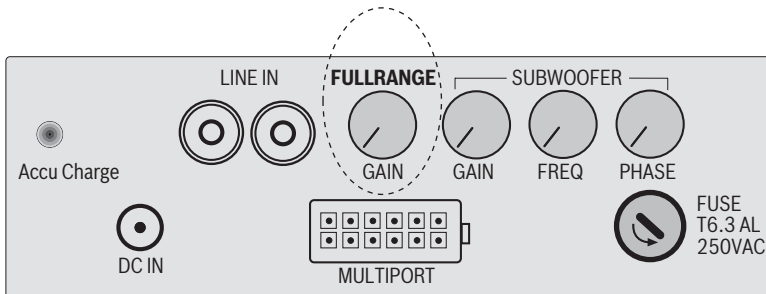

Fig. 7, Rys. 7, Obr. 7, Εικ. 7, Kuva 7, Рис. 7



Velocity 2Go 5 / 2Go 6

DEUTSCH	7	DANSK	22
Technische Daten.....	38	Tekniske data.....	38
ENGLISH	8	POLSKI	24
Specifications	38	Dane techniczne	38
FRANÇAIS	10	ČESKY	26
Caractéristiques techniques	38	Technické údaje	38
ITALIANO	12	SLOVENSKY	27
Dati tecnici.....	38	Technické údaje	38
NEDERLANDS	14	ΕΛΛΗΝΙΚΑ	29
Technische gegevens	38	Τεχνικά χαρακτηριστικά	38
SVENSKA	16	TÜRKÇE	31
Tekniska data	38	Teknik veriler	38
ESPAÑOL	18	SUOMI	33
Datos técnicos	38	Tekniset tiedot.....	38
PORTUGUÊS	20	РУССКИЙ	35
Dados técnicos	38	Технические характеристики	38

DEUTSCH

Einführung

Lesen Sie bitte vor der ersten Benutzung diese Bedienungsanleitung.

Für unsere innerhalb der Europäischen Union gekauften Produkte geben wir eine Herstellergarantie. Die Garantiebedingungen können Sie unter www.blaupunkt.de abrufen oder direkt anfordern bei:

Blaupunkt GmbH
Hotline
Robert-Bosch-Str. 200
D-31139 Hildesheim

Sicherheitshinweise



Für die Dauer der Montage und des Anschlusses beachten Sie bitte folgende Sicherheitshinweise.

- **Minuspol der Batterie abkleben! Dabei die Sicherheitshinweise des Kfz- Herstellers beachten.**
- Beim Bohren von Löchern darauf achten, dass keine Fahrzeugteile beschädigt werden.
- Bei einer Verlängerung des Plus- und Minuskabels darf der Querschnitt von 1,5 mm² nicht unterschritten werden.
- Bei fehlerhafter Installation können Störungen in elektronischen Fahrzeugsystemen oder Ihrem Autoradio auftreten.

Einbau- und Anschlussvorschriften

In Hinsicht auf die Unfallsicherheit muss der Velocity 2Go 5 / 2Go 6 professionell befestigt werden.

Bei der Auswahl des Einbauortes sollte eine trockene Stelle ausgewählt werden.

Der Velocity 2Go 5 / 2Go 6 darf nicht auf Heckablagen, Rückbänken oder sonstigen nach vorne offenen Orten verbaut werden.

Die Montagefläche muss zur Aufnahme der beiliegenden Haltegurte oder der optional erhältlichen QuickOut-Halterung (7 606 500 190) geeignet sein und sicheren Halt bieten.

Das +12V Anschlusskabel **muss** zum Schutz der Anlage maximal 30 cm von der Batterie entfernt mit einer Sicherung versehen werden.

Ein-/Ausschalten

Eine Besonderheit der Velocity 2Go 5 / 2Go 6 ist seine **Einschaltautomatik**.

"Auto" Bei Eingang eines Musiksignals an einem der 3 Eingänge schaltet sich die Subwooferbox selbständig ein, wenn der Power-Schalter auf der Geräteoberseite auf "Auto" (Automatik) gestellt ist (s. Seite 4 / Fig.2).

Bleibt das Musiksignal länger als 60 sec. aus, schaltet sich der Velocity 2Go 5 / 2Go 6 automatisch wieder ab.

"ON" Velocity 2Go 5 / 2Go 6 ist immer eingeschaltet.

"OFF" Velocity 2Go 5 / 2Go 6 ist ausgeschaltet.

Hinweis:

Bei Anschluss über den Multiport ist immer die "Auto" Einschaltautomatik aktiviert.

Anschluss (s. Seite 3 / Fig.1).

Der Anschluss wird mit plus Batterie und mit minus Fahrzeugmasse verbunden.

Die Ansteuerung der Velocity 2Go 5 / 2Go 6 sollte idealerweise 2-kanalig erfolgen, wahlweise durch die Vorverstärker-Ausgänge oder die Lautsprecher-Ausgänge des Autoradios.

Eine Ansteuerung ausschließlich durch den rechten oder linken Kanal ist auch möglich, da der tieffrequente Anteil in der Musik in der Regel auf beiden Kanälen identisch ist.

Die Vorverstärker-Ausgänge werden über eine abgeschirmte Leitung an die Cinch (RCA)-Buchsen direkt am Gerät oder alternativ am Multiport-Anschlusskabel angeschlossen.

Zum Anschluß empfehlen wir ausdrücklich die Verwendung der Original-Blaupunkt Cinch-Kabel 7 607 885 093 (1,3 m) oder 7 607 886 093 (5 m).

Bei Ansteuerung durch die Lautsprecher-Ausgänge des Radios werden die Eingangsleitungen des Multiport-Anschlusskabels zu den am nächsten liegenden Lautsprecherkabeln (Front oder Heck) links und rechts geführt. Diese werden aufgetrennt und mit den Eingangsanschlüssen verbunden.

Die Polarität der Anschlüsse + oder - ist unbedingt zu beachten.

Auch Brückenendstufen (BTL) können direkt, ohne zusätzlichen Adapter angeschlossen werden.

TIM-Funktion

Bei Autoradios mit aktivierter TIM-Funktion ist die Velocity 2Go 5 / 2Go 6 nicht über die Cinch-Eingänge sondern über die Lautsprecherausgänge des Autoradios anzusteuern.

Anschluss an MP3-Player

Der Anschluss wird über das beiliegende 30 cm Anschlusskabel mit 3,5 mm Klinkensteckern an die Signalquelle MP3-IN (Geräteoberseite) angeschlossen (s. Seite 4 / Fig.3).

Verwenden Sie bitte nur das beiliegende Anschlusskabel oder ein vergleichbares Kabel mit abgewinkeltem Stecker.

Audiomode-Schalter (s. Seite 4 / Fig.4)

Über den Audiomode-Schalter auf der Oberseite kann die Betriebsart „Full“-range oder „Sub“-woofer umgeschaltet werden.

In der Schalterstellung „Auto“ wird die Betriebsart automatisch auf "Sub" geschaltet, sobald der Velocity 2Go 5 /

Velocity 2Go 5 / 2Go 6

2Go 6 über den Multiport auf der Rückseite angeschlossen wird.

Einstellungen "Sub" woofer-Betrieb

Als Grundeinstellung vor der Inbetriebnahme empfehlen wir folgende Reglerpositionen:

Empfindlichkeit (Subwoofer Gain) auf Linksanschlag, Phase auf Linksanschlag, Filter (Crossover) auf Mittelstellung (s. Seite 5 / Fig.5).

Schalten Sie die Anlage ein und wählen Sie ein Musikstück mit ausgeprägter Basswiedergabe.

Erhöhen Sie die Lautstärke an Ihrem Stereogerät bis zum gewünschten Lautstärkepegel.

Drehen Sie nun den Gainregler vorsichtig so weit auf, bis Sie eine deutliche Verstärkung des Basspegels hören. Danach wählen Sie mit dem Crossoverregler eine Filtereinstellung, die einen gut konturierten Bass erreicht. Eventuell müssen Sie die Gainreglereinstellung und die Filtereinstellung wechselweise optimieren.

Dröhnender Bass mit übertriebenem Volumen erfordert eine Filtereinstellung mit niedriger Frequenz.

Der Phasenregler soll so eingestellt werden, dass sich der Bass möglichst gut in das Klangbild integriert und nicht als einzelne Quelle hörbar wird.

Überprüfen Sie Ihre Einstellungen des Velocity 2Go 5 / 2Go 6 auch mit voll aufgedrehtem Bassregler und ggf. eingeschalteter Loudness. Eine Übersteuerung durch zu hoch gewählte Verstärkung führt zu verzerrter Wiedergabe und kann den Lautsprecher zerstören.

Einstellung "Full" range-Betrieb

Als Grundeinstellung vor der Inbetriebnahme empfehlen wir folgende Reglerposition:

Empfindlichkeit (Fullrange Gain) auf Linksanschlag (Minimum), s. Seite 5 / Fig.6.

Schließen Sie einen MP3-Player über das beiliegende Aux-Kabel an den Aux-Eingang an.

Justieren Sie den Gain-Regler so, dass bei maximaler Lautstärkeinstellung Ihres MP3-Players der Velocity 2Go 5 / 2Go 6 gerade voll ausgesteuert wird (Verzerrungsgrenze).

Netzbetrieb über das beiliegende Netzteil

Schließen Sie das beiliegende Netzteil an die „DC-In“ Buchse an.

Stecken Sie den Netzstecker des Netzteils in eine spannungsführende Steckdose.

Verwenden Sie immer nur das beiliegende Netzteil.

Fremde Netzteile können den Velocity 2Go 5 / 2Go 6 zerstören.

Betrieb über Akkus/Batterien

Der Velocity 2Go 5 / 2Go 6 kann über 8 handelsübliche 1,5V AA-Alkaline-Batterien als auch über 8 wiederaufladbare NiMh AA-Akkus betrieben werden.

Wir empfehlen ausdrücklich die Verwendung von leistungsfähigen NiMh-Akkus mit mindestens 2500 mAh Kapazität, um eine ausreichende Spieldauer zu gewährleisten.

Die Akkus/Batterien werden unter Beachtung der korrekten Polarität in den Halter im Batteriefach eingesetzt (s. Seite 5/ Fig.7).

Im rechten Batteriefach können Sie Ersatzbatterien mitführen.

Entnehmen Sie die Akkus/Batterien wenn Sie den Velocity 2Go 5 / 2Go 6 über einen längeren Zeitraum nicht verwenden.

Bei überlagerten und verbrauchten Batterien kann Säure austreten, bitte separat lagern!

Ladefunktion

Der Velocity 2Go 5 / 2Go 6 verfügt über eine integrierte Ladefunktion für NiMh AA-Akkus.

Diese wird entweder bei Anschluss über das beiliegende Netzteil oder den Multiportstecker, wenn die Fahrzeug-Batteriespannung über 13 V liegt (laufender Motor), aktiviert.

Die Ladeanzeige leuchtet, sobald die Ladefunktion aktiv ist. Sind die Akkus aufgeladen, erlischt die Anzeige.

Bei Verwendung von nicht aufladbaren Batterien wird der Ladeprozess unterbunden.

Recycling und Entsorgung



Bitte nutzen Sie zur Entsorgung des Produktes die zur Verfügung stehenden Rückgabe- und Sammelsysteme.

Änderungen vorbehalten

ENGLISH

Introduction

Please read these operating instructions before using the equipment for the first time.

We provide a manufacturer's warranty for our products bought within the European Union. You can view the warranty terms at www.blaupunkt.de or request them directly from:

Blaupunkt GmbH
Hotline
Robert-Bosch-Str. 200
D-31139 Hildesheim, Germany

Guarantee for the USA

Please read these operating instructions before using the equipment for the first time.

We provide a manufacturer guarantee for our products bought within the United States of Amerika.

The warranty terms can be called up under www.blaupunkt.usa.com or requested directly from:

Blaupunkt USA
2800 South 25th Av.
Broadview, IL 60155
PH: 800-950-2528

FX: 708-865-5296

EM: blau.tech.support@us.bosch.com

Safety notes



Please observe the following safety notes during the installation and connection.

- **Disconnect the negative pole of the battery! Observe the safety notes of the vehicle manufacturer.**
- When you drill holes, ensure that you do not damage any vehicle components.
- If the positive and negative cable are extended, ensure that the cross section is not less than 1.5 mm².
- An incorrect installation can result in malfunctions of the electronic vehicle systems or your car sound system.

Installation and connection instructions

With respect to accident safety, the Velocity 2Go 5 / 2Go 6 must be installed professionally. A dry location should be selected for the installation location.

The Velocity 2Go 5 / 2Go 6 must not be installed on rear shelves, rear seats or other locations that are open to the front.

The installation surface must be suitable to accept the enclosed retaining straps or the QuickOut bracket available as an option (7 606 500 190) and provide secure support.

To protect the equipment, the +12-V connecting cable **must** be fitted with a fuse no more than 30 cm from the battery.

Switching on/off

A specialty of the Velocity 2Go 5 / 2Go 6 is its **automatic switch-on system**.

"Auto" If a music signal is received at one of the 3 inputs, the subwoofer box switches on automatically if the power switch at the top of the device is set to "Auto" (automatic), see page 4 / Fig. 2.

If the music signal stays out for more than 60 seconds, the Velocity 2Go 5 / 2Go 6 automatically switches off.

"ON" Velocity 2Go 5 / 2Go 6 is always switched on.

"OFF" Velocity 2Go 5 / 2Go 6 is switched off.

Note:

If connected via the multiport, the "Auto" switch-on system is always activated.

Connection (see page 3 / Fig. 1)

The connection is connected with battery plus and vehicle ground.

The control of the Velocity 2Go 5 / 2Go 6 should ideally utilise 2 channels, optionally via the preamplifier outputs or the loudspeaker outputs of the car sound system.

A control solely via the right or left channel is also possible since the low-frequency portion of the music is generally identical on both channels.

The preamplifier outputs are connected to the cinch (RCA) sockets directly at the device or alternatively to the multiport connecting cable using a shielded cable.

To connect the device, we explicitly recommend the use of the original Blaupunkt cinch cable 7 607 885 093 (1.3 m) or 7 607 886 093 (5 m).

With control via the loudspeaker outputs of the radio, the input connections of the multiport connecting cable are fed to the closest loudspeaker cables (front or rear) on the left and right. They are separated and connected to the input connections.

The polarity of the + or - connections must be observed.

Bridge output stages (BTL) can also be connected directly without an additional adapter.

TIM function

For car sound systems with activated TIM function, the Velocity 2Go 5 / 2Go 6 should not be controlled via the cinch inputs, but via the loudspeaker outputs of the car sound system.

Connection to MP3 player

The connection is implemented by connecting the enclosed 30 cm connecting cable with 3.5-mm jack plugs to the MP3-IN signal source (at the top of the device), see page 4 / Fig. 3.

Please use only the enclosed connecting cable or a comparable cable with angled connector.

Audio mode switch (see page 4 / Fig. 4)

The audio mode switch on the top allows switching the operating mode "Full" range or "Sub"-woofer.

In the switch setting "Auto", the operating mode is automatically switched to "Sub" as soon as the Velocity 2Go 5 / 2Go 6 is connected via the multiport on the rear side.

"Sub" woofer mode settings

The following control settings are recommended as basic setting before the startup:

Sensitivity (subwoofer gain) to left stop, phase to left stop, filter (crossover) to center position (see page 5 / Fig. 5).

Velocity 2Go 5 / 2Go 6

Switch on the device and select a musical piece with distinctive bass playback.

Increase the volume of your stereo system to the desired volume level.

Now slowly increase the gain control until you can hear a clear amplification of the bass level. Next, use the crossover control to select a filter setting that provides a well-contoured bass. You may have to alternately optimise the gain control setting and the filter setting.

A droning bass with excessive volume requires a filter setting with a low frequency.

The phase switch must be set so that the bass is integrated into the acoustic pattern as best as possible and not recognisable as an individual source.

Also check your settings of the Velocity 2Go 5 / 2Go 6 with fully activated bass control and loudness switched on, if necessary. Overdriving through excessive amplification leads to distorted playback and can damage the loudspeaker.

"Full" range mode setting

The following control settings are recommended as basic setting before the startup:

Sensitivity (full range gain) to left stop (minimum), see page 5 / Fig. 6.

Connect an MP3 player via the enclosed Aux cable to the Aux input pos. 16.

Adjust the gain control pos. 11 so that the Velocity 2Go 5 / 2Go 6 is just fully controlled (distortion limit) at maximum volume setting of your MP3 player.

Mains operation via the enclosed power supply

Connect the enclosed power supply with the "DC-In" socket.

Insert the mains plug of the power supply into an energised mains outlet.

Always use only the enclosed power supply.

Other power supplies can damage the Velocity 2Go 5 / 2Go 6.

Operation via batteries

The Velocity 2Go 5 / 2Go 6 can be operated using 8 commercial 1.5-V AA batteries as well as 8 rechargeable NiMh AA batteries.

We recommend using only powerful NiMh batteries with a capacity of at least 2,500 mAh to ensure sufficient operating time.

The batteries are inserted in the battery compartment bracket while observing the correct polarity (see page 5 / Fig. 7).

The right battery compartment can accept spare batteries.

Remove the batteries if you do not use the Velocity 2Go 5 / 2Go 6 over a longer period of time.

Batteries that have been stored too long or are exhausted can release acid -- please store separately!

Charge function

The Velocity 2Go 5 / 2Go 6 features an integrated charge function for NiMh AA batteries.

It is activated either by connecting the enclosed power supply or the multiport connector if the vehicle battery voltage is above 13 V (running engine).

The charge indicator light up as soon as the charge function is active. If the batteries are charged, the indicator goes out.

If you are using non-rechargeable batteries, the charging process is prevented.

Recycling and disposal



Please use the return and collection systems available to dispose of the product.

Subject to changes

FRANÇAIS

Introduction

Prenez soin de lire ce mode d'emploi avant d'utiliser l'appareil pour la première fois.

Notre garantie constructeur s'étend à tous les produits achetés à l'intérieur de l'Union européenne. Vous pouvez consulter les conditions de garantie sous www.blaupunkt.de ou les demander directement auprès de :

Blaupunkt GmbH
Assistance téléphonique
Robert-Bosch-Str. 200
D-31139 Hildesheim

Garantie pour les USA

Prenez soin de lire ce mode d'emploi avant d'utiliser l'appareil pour la première fois.

Notre garantie constructeur s'étend à tous les produits achetés à l'intérieur de Etats Unis d'Amérique. Vous pouvez consulter les conditions de garantie sous www.blaupunktusa.com ou les demander directement auprès de :

Blaupunkt USA
2800 South 25th Av.
Broadview, IL 60155
PH: 800-950-2528

FX: 708-865-5296

EM: blau.tech.support@us.bosch.com

Consignes de sécurité



Veillez respecter les consignes de sécurité suivantes pendant la durée du montage et du raccordement.

- **Débranchez la borne négative de la batterie ! Respectez pour cela les consignes de sécurité du constructeur du véhicule.**
- Faites attention en perçant des trous de ne pas endommager les éléments du véhicule.
- Si les câbles positif ou négatif doivent être prolongés, veillez à ce que la section du câble utilisé ne soit pas inférieure à 1,5 mm².
- En cas d'installation incorrecte, des dysfonctionnements peuvent apparaître au niveau du système électronique du véhicule ou de votre autoradio.

Consignes de montage et de branchement

Pour ne pas poser de problèmes de sécurité en cas d'accident, le Velocity 2Go 5 / 2Go 6 doit être fixé de manière professionnelle.

En ce qui concerne l'emplacement de montage, choisissez un endroit sec.

Le Velocity 2Go 5 / 2Go 6 ne doit pas être monté sur la plage arrière, sur une banquette arrière ni en aucun endroit ouvert vers l'avant.

La surface de montage doit convenir pour l'utilisation de la sangle jointe ou du support QuickOut disponible en option (7 606 500 190) et elle doit offrir un maintien sûr.

Le câble de raccordement +12V **doit**, pour la protection de l'installation, comporter un fusible monté à 30 cm au maximum de la batterie.

Mise en marche et arrêt

Une particularité du Velocity 2Go 5 / 2Go 6 est son **dispositif de mise en marche automatique**.

« **Auto** » En présence d'un signal musical sur l'une des 3 entrées, le caisson subwoofer se met en marche automatiquement si le sélecteur Power situé sur la face supérieure de l'appareil se trouve sur la position « Auto » (automatique), voir page 4 / fig. 2.

Lorsqu'aucun signal musical n'est plus présent pendant 60 s, le Velocity 2Go 5 / 2Go 6 s'arrête automatiquement.

« **ON** » Le Velocity 2Go 5 / 2Go 6 est toujours en marche.

« **OFF** » Velocity 2Go 5 / 2Go 6 est arrêté.

Remarque :

En cas de raccordement par l'intermédiaire du Multiport, le dispositif de mise en marche automatique « Auto » est toujours activé.

Raccordement (voir page 3 / fig. 1)

Le raccordement s'effectue au niveau de la batterie (positif) et de la masse du véhicule (négatif).

Idéalement, la commande du Velocity 2Go 5 / 2Go 6 devrait s'effectuer par l'intermédiaire des 2 canaux, soit sur les sorties du préamplificateur, soit sur les sorties haut-parleur de l'autoradio.

Une commande par l'intermédiaire du seul canal droit ou gauche est également possible, étant donné que la part de fréquences basses des plages musicales est en principe identique sur les deux canaux.

Le raccordement aux sorties du préamplificateur s'effectue par l'intermédiaire d'un câble blindé avec fiches Cinch (RCA), soit directement sur l'appareil, soit sur le câble de raccordement Multiport.

Pour le raccordement, nous recommandons expressément l'utilisation des câbles Cinch d'origine Blaupunkt 7 607 885 093 (1,3 m) ou 7 607 886 093 (5 m).

En cas de commande par l'intermédiaire des sorties haut-parleur de l'autoradio, les conducteurs d'entrée du câble de raccordement Multiport sont acheminés vers les câbles de haut-parleur (avant ou arrière) gauche et droit les plus proches. Ceux-ci sont séparés et reliés avec les raccords d'entrée.

La polarité de raccordement + ou - doit être strictement respectée.

Les étages de sortie de ponts (BTL) peuvent également être raccordés directement, sans adaptateur supplémentaire.

Fonction TIM

Dans le cas des autoradios sur lesquels la fonction TIM est activée, le Velocity 2Go 5 / 2Go 6 ne doit pas être commandé par l'intermédiaire des entrées Cinch, mais par l'intermédiaire des sorties haut-parleur de l'autoradio.

Raccordement à un lecteur MP3

Le raccordement à la source de signaux MP3-IN (face supérieure de l'appareil) s'effectue par l'intermédiaire du câble joint de 30 cm avec jacks de 3,5 mm (voir page 4 / fig. 3).

Utilisez uniquement le câble de raccordement joint ou un câble semblable avec fiches soudées.

Sélecteur de mode audio (voir page 4 / fig. 4)

Le sélecteur de mode audio situé sur la face supérieure de l'appareil permet de commuter le mode de fonctionnement entre « Full » range et « Sub » woofer.

Dans la position « Auto », le mode de fonctionnement « Sub » est activé automatiquement dès que le Velocity 2Go 5 / 2Go 6 est raccordé par l'intermédiaire du Multiport sur la face arrière.

Réglages en mode « Sub » woofer

Comme réglage de base avant la mise en service, nous recommandons de mettre les dispositifs de réglage sur les positions suivantes :

Velocity 2Go 5 / 2Go 6

Sensibilité (Subwoofer Gain) en butée gauche, phase en butée gauche, filtre (Crossover) en position milieu (voir page 5 / fig. 5).

Mettez le système en marche et sélectionnez un morceau musical comportant une part importante de basses.

Augmentez le volume sur votre appareil stéréo jusqu'au niveau souhaité.

Tournez avec précaution le dispositif de réglage de sensibilité (Gain) jusqu'à ce que vous perceviez un net relèvement du niveau des basses. Sélectionnez ensuite avec le dispositif de réglage du filtre (Crossover), un réglage qui permet d'obtenir des basses bien nettes. Vous devrez éventuellement optimiser à tour de rôle le réglage de la sensibilité et le réglage du filtre.

Des basses qui résonnent avec un volume excessif nécessitent un réglage du filtre avec une fréquence basse.

La phase doit être réglée de manière à ce que les basses s'intègrent le mieux possible dans l'image sonore et ne soient pas perceptibles en tant que sources séparées.

Contrôlez également les réglages que vous avez effectués sur le Velocity 2Go 5 / 2Go 6 avec le dispositif de réglage des basses tourné au maximum et, éventuellement, le Loudness activé. Une surcharge due à un réglage trop haut de l'amplification entraîne de la distorsion au niveau de la reproduction et la destruction possible des haut-parleurs.

Réglage en mode « Full » range

Comme réglage de base avant la mise en service, nous recommandons de mettre le dispositif de réglage sur la position suivante :

Sensibilité (Fullrange Gain) en butée gauche (minimum), voir page 5 / fig. 6.

Raccordez un lecteur MP3 à l'entrée Aux, pos. 16, par l'intermédiaire du câble Aux joint.

Régalez le dispositif de réglage de la sensibilité (Gain), pos. 11, de manière à ce qu'avec le volume sonore de votre lecteur MP3 réglé au maximum, le Velocity 2Go 5 / 2Go 6 soit juste chargé au maximum (limite de distorsion).

Utilisation avec le bloc secteur

Raccordez le bloc secteur joint à la prise « DC-In ». Branchez le bloc secteur sur le réseau.

Utilisez uniquement le bloc secteur joint.

Les autres blocs secteur peuvent détruire le Velocity 2Go 5 / 2Go 6.

Utilisation sur batteries ou sur piles

Le Velocity 2Go 5 / 2Go 6 peut fonctionner avec 8 piles alcalines 1,5V AA du commerce ou avec 8 batteries NiMH AA rechargeables.

Pour garantir une durée de fonctionnement suffisante, nous recommandons expressément l'utilisation de batteries NiMH à haut rendement avec une capacité minimale de 2500 mAh.

Mettez les batteries ou les piles en place dans le support en respectant la polarité correcte et introduisez celui-ci dans le compartiment prévu (voir page 5 / fig. 7).

Vous pouvez mettre des piles de rechange dans le compartiment droit.

Lorsque vous n'utilisez pas le Velocity 2Go 5 / 2Go 6 pendant une période prolongée, retirez les batteries ou les piles.

De l'acide peut sortir des piles superposées et usées. Stockez celles-ci séparément !

Fonction de charge

Le Velocity 2Go 5 / 2Go 6 dispose d'une fonction de charge intégrée pour les batteries NiMH AA.

Celle-ci est activée en cas de raccordement par l'intermédiaire soit du bloc secteur joint, soit du Multiport, lorsque la tension de batterie du véhicule est supérieure à 13 V (moteur en marche).

L'indicateur de charge est allumé dès que la fonction de charge est activée. Il s'éteint lorsque les batteries sont chargées.

Le processus de charge est bloqué en cas d'utilisation de piles non rechargeables.

Recyclage et élimination



Veuillez utiliser les systèmes mis à votre disposition pour le renvoi et la collecte des produits en vue de leur élimination.

Sous réserves de modifications.

ITALIANO

Introduzione

Prima di mettere in funzione l'apparecchio per la prima volta, vi raccomandiamo di leggere attentamente le presenti Istruzioni d'uso.

Concediamo una garanzia del produttore per gli apparecchi acquistati in uno dei paesi dell'Unione Europea. Le condizioni di garanzia possono essere richiamate sul sito www.blaupunkt.de oppure richieste direttamente al seguente indirizzo:

Blaupunkt GmbH
Hotline
Robert-Bosch-Str. 200
D-31139 Hildesheim

Norme di sicurezza



Per l'intera durata del montaggio e dell'allacciamento vanno osservate le norme di sicurezza specificate di seguito.

- **Staccare il polo negativo della batteria! Osservare le norme di sicurezza fornite dal costruttore del veicolo.**

- Quando si praticano fori, attenzione a non danneggiare parti del veicolo!
- In caso si utilizzi una prolunga per il cavo positivo e il cavo negativo, la sezione non deve essere inferiore a 1,5 mm².
- Un'installazione non corretta può provocare disturbi ai sistemi elettronici del veicolo o all'autoradio.

Norme per il montaggio e l'allacciamento

Per garantire la necessaria sicurezza in caso di incidente, il Velocity 2Go 5 / 2Go 6 deve essere fissato in modo professionale.

La sede prescelta per il montaggio del dispositivo deve essere adeguatamente asciutta.

Il Velocity 2Go 5 / 2Go 6 non deve essere montato su cappelliere, divanetti posteriori o altri punti che abbiano il lato anteriore aperto.

La superficie di montaggio deve essere idonea all'alloggiamento delle cinghie di fissaggio incluse nella fornitura, o del supporto QuickOut (7 606 500 190) disponibile come optional, e deve offrire una capacità di ritegno adeguata.

Come misura di protezione dell'impianto, il cavo di collegamento +12V **deve** distare al massimo 30 cm dalla batteria e deve essere dotato di fusibile.

Accensione e spegnimento

Una particolarità del Velocity 2Go 5 / 2Go 6 è rappresentata dalla sua funzione di **accensione automatica**.

"Auto" Con l'interruttore Power sul lato superiore dell'apparecchio impostato su "Auto" (accensione automatica), il box subwoofer si attiva automaticamente in caso di ingresso di un segnale musicale in una della 3 entrate (vedi pagina 2 / fig. 2)

Se il segnale musicale rimane assente per oltre 60 sec., il Velocity 2Go 5 / 2Go 6 si spegne automaticamente.

"ON" Velocity 2Go 5 / 2Go 6 è sempre acceso.

"OFF" Velocity 2Go 5 / 2Go 6 è sempre spento.

Nota:

In caso di collegamento tramite il Multiport, è sempre attiva la funzione di accensione automatica "Auto".

Allacciamento (vedi pagina 3 / fig. 1)

L'attacco deve essere collegato al positivo della batteria e al negativo della massa del veicolo.

L'attivazione ideale del Velocity 2Go 5 / 2Go 6 dovrebbe avvenire tramite 2 canali, a scelta, tramite le uscite del preamplificatore o le uscite degli altoparlanti dell'autoradio.

È possibile anche un'attivazione esclusivamente mediante il canale destro o sinistro, poiché di solito nella musica la quota di frequenze basse è identica su entrambi i canali.

Le uscite del preamplificatore vengono collegate tramite un cavo schermato sulle prese (RCA) Cinch direttamente all'apparecchio o, in alternativa, al cavo di collegamento Multiport.

Per il collegamento raccomandiamo espressamente l'utilizzo dei cavi Cinch originali Blaupunkt 7 607 885 093 (1,3 m) o 7 607 886 093 (5 m).

In caso di attivazione mediante le uscite degli altoparlanti dell'autoradio, le linee delle entrate del cavo di collegamento Multiport vengono portate fino ai più vicini cavi degli altoparlanti (anteriori o posteriori) lato sinistro e destro. Qui vengono separate e collegate alle entrate.

Verificare la polarità degli attacchi + o -.

Anche gli stati finali a ponte (BTL) possono essere collegati direttamente, senza adattatori supplementari.

Funzione TIM

Sulle autoradio con funzione TIM attiva, il Velocity 2Go 5 / 2Go 6 non deve essere attivato tramite le entrate Cinch, bensì tramite le uscite degli altoparlanti dell'autoradio.

Collegamento a lettori MP3

L'attacco deve essere collegato alla fonte del segnale MP3-IN (lato superiore dell'apparecchio) tramite il cavo da 30 cm con presa jack da 3,5 mm (incluso nella fornitura), vedi pagina 4 / fig. 3.

Utilizzare solo il cavo di collegamento in dotazione oppure un cavo equivalente con connettore piegato a gomito.

Interruttore Audiomode (vedi pagina 4 / fig. 4)

Tramite l'interruttore Audiomode sul lato superiore dell'apparecchio è possibile commutare tra le modalità di esercizio "Full"-range e "Sub"-woofer.

Con interruttore in posizione "Auto", la modalità di esercizio viene commutata automaticamente su "Sub" non appena il Velocity 2Go 5 / 2Go 6 viene collegato tramite il Multiport sul lato posteriore.

Impostazioni della modalità di esercizio "Sub" woofer

Come impostazione base prima della messa in funzione raccomandiamo le seguenti posizioni di regolazione:

Sensibilità (Subwoofer Gain) sulla posizione di arresto sinistra, fase sulla posizione di arresto sinistra, filtro (Crossover) in posizione centrale (vedi pagina 5 / fig. 5).

Accendere l'impianto e scegliere un brano musicale con un'accentuata riproduzione dei bassi.

Aumentare il volume dell'apparecchio stereo fino al livello desiderato.

Ruotare ora il regolatore Gain con cautela, fino a percepire un evidente potenziamento del livello dei bassi.

Velocity 2Go 5 / 2Go 6

Successivamente scegliere con il regolatore Crossover un'impostazione del filtro che offra una buona definizione del suono. All'occorrenza, modificare alternativamente la posizione del regolatore Gain e l'impostazione del filtro.

Bassi che rimbombano a un volume eccessivo richiedono di impostare il filtro a una bassa frequenza.

Il regolatore di fase deve essere impostato in modo che i bassi siano ben integrati nello spettro acustico e non siano udibili come singola fonte.

Controllare le impostazioni eseguite sul Velocity 2Go 5 / 2Go 6 anche con il regolatore dei bassi al massimo ed eventualmente con il Loudness attivo. Una sovr modulazione determinata da un'amplificazione troppo elevata causa una riproduzione distorta e può danneggiare irreparabilmente l'altoparlante.

Impostazione della modalità di esercizio "Full" range

Come impostazione base prima della messa in funzione raccomandiamo la seguente posizione di regolazione:

Sensibilità (Fullrange Gain) sulla posizione di arresto sinistra (minimo), vedi pagina 5 / fig. 6.

Collegare un lettore MP3 all'entrata AUX pos. 16 tramite il cavo Aux incluso nella fornitura.

Registrare il regolatore Gain pos. 11 in modo tale che, con la regolazione del volume massimo del lettore MP3, il Velocity 2Go 5 / 2Go 6 venga appena modulato al massimo (limite di distorsione).

Alimentazione di rete tramite l'alimentatore in dotazione

Collegare l'alimentatore in dotazione alla presa "DC-In". Inserire la spina di rete dell'alimentatore in una presa in tensione.

Utilizzare solo l'alimentatore in dotazione.

L'impiego di altri alimentatori può causare il danneggiamento irreparabile del Velocity 2Go 5 / 2Go 6.

Alimentazione tramite accumulatori/batterie

Il Velocity 2Go 5 / 2Go 6 può essere alimentato anche con 8 comuni batterie alcaline da 1,5V AA sia con 8 accumulatori ricaricabili NiMh AA.

Affinché sia garantita una durata di funzionamento adeguata, raccomandiamo espressamente l'utilizzo di accumulatori NiMh ad elevate prestazioni con una capacità minima di 2500 mAh.

Gli accumulatori/le batterie devono essere introdotti/e nel supporto presente nel vano batterie rispettando la polarità (vedi pagina 5 / fig. 7).

Nel vano batterie destro è possibile alloggiare le batterie di ricambio.

Rimuovere gli accumulatori/le batterie se si prevede di non utilizzare il Velocity 2Go 5 / 2Go 6 per un lungo periodo.

Dalle batterie usate o lasciate a lungo inutilizzate può fuoriuscire acido; conservare le batterie separatamente!

Funzione di ricarica

Il Velocity 2Go 5 / 2Go 6 dispone di una funzione di ricarica integrata per accumulatori NiMh AA.

Questa viene attivata o con il collegamento tramite l'alimentatore in dotazione o tramite il connettore Multiport, quando la tensione della batteria del veicolo è superiore a 13 V (motore acceso).

Non appena la funzione di ricarica è attiva, l'apposito indicatore si accende. Quando gli accumulatori sono carichi, l'indicatore si spegne.

Se si utilizzano batterie non ricaricabili, il processo di ricarica viene interrotto.

Riciclaggio e smaltimento



Per lo smaltimento del prodotto, utilizzare i sistemi di restituzione e raccolta disponibili.

Con riserva di modifiche

NEDERLANDS

Inleiding

Lees deze gebruiksaanwijzing voordat u het apparaat voor het eerst gebruikt.

Voor onze producten die binnen de Europese Unie gekocht zijn, bieden wij een fabrieksgarantie. U kunt de garantiebepalingen oproepen op www.blaupunkt.de of direct opvragen bij:

Blaupunkt GmbH
Hotline
Robert-Bosch-Str. 200
D-31139 Hildesheim

Veiligheidsinstructies



Gedurende de montage en de aansluiting moet u de volgende veiligheidsinstructies aanhouden.

- **Minpool van de accu losmaken! Daarbij de veiligheidsinstructies van de voertuigfabrikant aanhouden.**
- Let er bij het boren van gaten op, dat geen onderdelen van het voertuig worden beschadigd!
- Bij het verlengen van de plus- en minkabels mag de diameter niet kleiner zijn dan 1,5 mm².
- Bij een verkeerde installatie kunnen storingen in het elektronische voertuigstelsel of uw autoradio optreden.

Inbouw- en aansluitvoorschriften

Vanwege de veiligheid moet de Velocity 2Go 5 / 2Go 6 professioneel worden bevestigd.

Bij de keuze van de inbouwlocatie moet een droge plaats worden uitgezocht.

De Velocity 2Go 5 / 2Go 6 mag niet op hoedenplanken, achterbanken of naar voren open locaties worden gemonteerd.

Het montagevlak moet geschikt zijn voor de opname van de meegeleverde bevestigingsriem of de optioneel verkrijgbare QuickOut-bevestiging (7 606 500 190) en een goed houvast bieden.

De +12V aansluitkabel **moet** ter bescherming van de installatie op maximaal 30 cm van de accu van een zekering worden voorzien.

In-/uitschakelen

Een bijzonderheid van de Velocity 2Go 5 / 2Go 6 is zijn **inschakelautomaat**.

"Auto" Bij het binnenkomen van een muzieksignaal op een van de 3 ingangen schakelt de Subwooferbox zelfstandig in, wanneer de Powerschakelaar aan de bovenkant van het apparaat op "Auto" (Automatisch) is ingesteld, zie pagina 4 / Fig. 2)

Wanneer het muzieksignaal langer dan 60 s uitblijft, dan schakelt de Velocity 2Go 5 / 2Go 6 automatisch weer uit.

"ON" Velocity 2Go 5 / 2Go 6 is altijd ingeschakeld.

"OFF" Velocity 2Go 5 / 2Go 6 is uitgeschakeld.

Opmerking:

Bij aansluiting via de Multiport is de "Auto" inschakelautomaat altijd geactiveerd.

Aansluiting (zie pagina 3 / Fig. 1)

De aansluiting wordt met de plus van de accu en met de min van de voertuigmassa verbonden.

De aansturing van de Velocity 2Go 5 / 2Go 6 moet idealerwijze 2-kanalig plaatsvinden, naar keuze via de Voorversterker uitgang of de luidspreker-uitgangen van de autoradio.

Een aansturing uitsluitend door het rechter of linker kanaal is ook mogelijk, omdat het laagfrequente deel in de muziek doorgaans op beide kanalen gelijk is.

De Voorversterker uitgangen worden via een afgeschermd kabel op de cinch-(RCA)-bussen direct op het apparaat, of alternatief op de Multiport-aansluitkabel aangesloten.

Het verdient uitdrukkelijk aanbeveling om voor de aansluiting alleen originele Blaupunkt cinch-kabel 7 607 885 093 (1,3 m) of 7 607 886 093 (5 m) te gebruiken.

Bij aansturing door de luidspreker-uitgangen van de radio worden de ingangsledingen van de Multiport-aansluitkabel naar de dichtsbijzijnde luidsprekerkabels (voor of achter) links en rechts gevoerd. Deze worden opgesplitst en met de ingangsaansluitingen verbonden.

De polariteit van de aansluitingen + of - moet absoluut worden aangehouden.

Ook bruideindtrappen (BTL) kunnen direct, zonder extra adapter worden aangesloten.

TIM-functie:

Bij autoradio's met geactiveerde TIM-functie moet de Velocity 2Go 5 / 2Go 6 niet via de cinch-ingangen maar via de luidsprekeruitgangen van de autoradio worden aangestuurd.

Aansluiting op MP3-speler

De aansluiting wordt via de meegeleverde 30 cm aansluitkabel met 3,5 mm tulpstekker op de signaalbron MP3-IN (bovenkant van apparaat) aangesloten (zie pagina 4 / Fig. 3).

Gebruik a.u.b. uitsluitend de meegeleverde aansluitkabel of een vergelijkbare kabel met haakse stekker.

Audiomode-schakelaar (zie pagina 4 / Fig. 4)

Via de Audiomode-schakelaar aan de bovenkant kan de weergavesoort "Full"-range of "Sub"-woofer worden gekozen.

In de schakelaarstand "Auto" wordt de weergavesoort automatisch op "Sub" geschakeld, zodra de Velocity 2Go 5 / 2Go 6 via de Multiport op de achterkant wordt aangesloten.

Instellingen "Sub" woofer-weergave

Als basisinstelling voor de inbedrijfname raden wij de volgende standen van de regelaars aan:

Gevoeligheid (Subwoofer Gain) op linker aanslag, Phase op linker aanslag, Filter (Crossover) op middenstand (zie pagina 5 / Fig. 5).

Schakel de installatie in en kies een muziekstuk met goede basweergave.

Draai het volume omhoog op de installatie tot het gewenste niveau.

Draai vervolgens de Gain-regelaar voorzichtig zo ver open, dat een duidelijke versterking van het basniveau hoorbaar is. Kies vervolgens met de Crossover-regelaar een filterinstelling die een goede continue bas als resultaat heeft. Eventueel moet u de Gain-regelaarinstelling en de filterinstelling beurtelings optimaliseren.

Bij een dreunende bas met overdreven volume is een filterinstelling met een lage frequentie nodig.

De faseregelaar moet zo worden ingesteld dat de bas zo goed mogelijk in het klankbeeld integreert en niet als afzonderlijke bron waarneembaar is.

Controleer de instellingen van de Velocity 2Go 5 / 2Go 6 ook met vol opengedraaide basregelaar en eventueel ingeschakelde Loudness. Oversturing door een te hoog gekozen versterking leidt tot een vervormde weergave en kan de luidspreker beschadigen.

Velocity 2Go 5 / 2Go 6

Instelling "Full" range-weergave

Als basisinstelling voor de inbedrijfname raden wij de volgende stand van de regelaar aan:

Gevoeligheid (Fullrange Gain) op linker aanslag (Minimum), zie pagina 5 / Fig. 6.

Sluit een MP3-speler aan via de meegeleverde Aux-kabel op de AUX-ingang Pos. 16 aan.

Stel de Gain-regelaar Pos. 11 zo in, dat bij maximale geluidssterkte-instelling uw MP3-speler de Velocity 2Go 5 / 2Go 6 bijna volledig wordt aangestuurd (vervormingsgrens).

Netbedrijf via meegeleverde adapter

Sluit de meegeleverde adapter aan op de "DC-In" bus. Steek de netstekker van de adapter in een contactdoos waar spanning op staat.

Gebruik altijd uitsluitend de meegeleverde adapter.

Andere adapters kunnen leiden tot beschadiging van de Velocity 2Go 5 / 2Go 6.

Bedrijf via oplaadbare batterijen en gewone batterijen

De Velocity 2Go 5 / 2Go 6 kan via 8 standaard 1,5V AA-alkaline batterijen of met 8 oplaadbare NiMh AA-batterijen worden gebruikt.

Wij raden uitdrukkelijk het gebruik van krachtige NiMh-batterijen aan met tenminste 2500 mAh capaciteit, om een voldoende lange speeltijd te waarborgen.

De Accu's/batterijen worden rekening houdend met de juiste polariteit in de houder in het batterijcompartiment geplaatst (zie pagina 5 / Fig. 7).

In het rechter batterijcompartiment kunt u reservebatterijen meenemen.

Verwijderen de (oplaadbare) batterijen wanneer u de Velocity 2Go 5 / 2Go 6 gedurende een langere periode niet gebruikt.

Bij lang opgeslagen en lege batterijen kan zuur vrijkomen, a.u.b apart opslaan!

Opladfunctie

De Velocity 2Go 5 / 2Go 6 beschikt over een geïntegreerde opladfunctie voor NiMh AA-batterijen.

Deze wordt of door aansluiting via de meegeleverde adapter, of via de Multiport-stekker geactiveerd, wanneer de voertuigaccuspanning hoger is dan 13 V liegt (lopende motor).

De laadindicator gaat branden, zodra de opladfunctie actief is. Wanneer de batterijen zijn opgeladen, dooft de indicator.

Bij toepassing van niet oplaadbare batterijen wordt het laadproces geblokkeerd.

Recycling en afvoeren



Gebruik voor het afvoeren van het product de beschikbare retour- en verzamelssystemen.

Wijzigingen voorbehouden

SVENSKA

Inledning

Läs igenom denna bruksanvisning innan du börjar använda enheten.

För produkter köpta inom Europeiska unionen ger vi en tillverkargaranti. Du kan hämta garantivillkoren från www.blaupunkt.de eller beställa dem från:

Blaupunkt GmbH
Hotline
Robert-Bosch-Str. 200
DE-31139 Hildesheim, Tyskland

Säkerhetsanvisningar



Vid monteringen och anslutningen måste du följa nedanstående säkerhetsanvisningar.

- **Koppla från batteriets minuspol! Följ säkerhetsanvisningarna från fordonstillverkaren.**
- Se till att inga bildelar skadas när du borrar hål.
- Om du förlänger plus- och minuskablar får ledarean inte vara mindre än 1,5 mm².
- Om installationen görs på fel sätt kan det uppstå störningar i de elektroniska fordonssystemen eller i bilradion.

Monterings- och anslutningsanvisningar

Med tanke på säkerheten måste Velocity 2Go 5 / 2Go 6 sättas fast på ett professionellt sätt.

Vid val av monteringsplats bör ett torrt ställe väljas.

Velocity 2Go 5 / 2Go 6 får inte monteras på hatthyllor, baksätet eller andra platser som är öppna framåt.

Monteringsytan måste vara lämplig att fästa de medföljande hållarremmarna och QuickOut-hållarna (tillval) (7 606 500 190) och erbjuda bra fäste.

Anslutningskabeln +12V skall förses med en säkring maximalt 30 cm från batteriet för att skydda anläggningen.

Till/från

En speciella egenhet hos Velocity 2Go 5 / 2Go 6 är dess tillslagsautomatik.

"Auto" När en musiksingnal kommer in i en av de 3 ingångarna sätter subwooferboxen på sig automatiskt när Power-brytaren på apparatens ovansida ställts in på "Auto" (Automatik), se sidan 4 / fig. 2.

Om musiksignalen uteblir mer än 60 sekunder stängs Velocity 2Go 5 / 2Go 6 automatiskt av igen.

"ON" Velocity 2Go 5 / 2Go 6 är alltid tillslagen.

"OFF" Velocity 2Go 5 / 2Go 6 är frånslagen.

Observera!

Vid anslutning via Multiport är alltid tillslagsautomatiken "Auto" aktiverad.

Anslutning (se sidan 3 / fig. 1)

Anslutningen kopplas till plus batteri och minus fordonsstomme.

Aktiveringen av Velocity 2Go 5 / 2Go 6 bör helst ske med 2 kanaler, valfritt via bilradions förstärkarutgångar eller via dess högtalarutgångar.

Det går också att endast använda den högra eller vänstra kanalen, eftersom musikens lågfrekventa delar i regel är identiska i båda kanalerna.

Förförstärkarutgångarna ansluts via en avskärmd ledning till Cinch (RCA)-dosor direkt på apparaten eller alternativt i Multiport-anslutningskabeln.

För anslutning rekommenderar vi uttryckligen användningen av Blaupunkts original Cinch-kabel 7 607 885 093 (1,3 m) eller 7 607 886 093 (5 m).

Används radions högtalarutgångar leds Multiport-anslutningskabelns ingångsledningar till de högtalarkablar (framtills eller baktills) som ligger närmast till vänster och höger. Dessa delas upp och kopplas till ingångsanslutningarna.

Anslutningarnas polaritet + eller - måste ovillkorligen beaktas.

Ett TTL-slutsteg kan anslutas direkt, utan extra adapter.

TIM-funktion

Vid bilradioapparater med aktiverad TIM-funktion skall Velocity 2Go 5 / 2Go 6 inte aktiveras via Cinch-ingångar utan via bilradions högtalarutgångar.

Anslutning till MP3-spelare

Anslutningen ansluts via den medföljande 30 cm anslutningskabeln med 3,5 mm jackkontakt till signalkällan MP3-IN (apparatens ovansida), se sidan 4 / fig. 3.

Använd endast den bifogade anslutningskabeln eller en jämförbar kabel med vinklad stickkontakt.

Audiomode-kontakt (se sidan 4 / fig. 4)

Via Audiomode-kontakten på ovansidan kan driftläget "Full"-range eller "Sub"-woofer kopplas om.

I kopplingsläget "Auto" kopplas driftssättet automatiskt

till "Sub" så snart Velocity 2Go 5 / 2Go 6 ansluts via Multiport på baksidan.

"Sub" woofer-drift

Såsom grundinställning innan användningen rekommenderar vi följande reglagepositioner:

Känslighet (Subwoofer Gain) på vänsteranslag, fas på vänsteranslag, Filter (Crossover) i mittläge (se sidan 5 / fig. 5).

Slå på anläggningen och välj en låt med utpräglad basåtergivning.

Höj volymen på din stereo till önskad nivå.

Vrid nu Gain-reglaget försiktigt tills du hör en tydlig förstärkning av basnivån. Därefter väljer du med Crossover-reglaget en filterinställning som ger en distinkt bas. Eventuellt måste du justera inställningen av Gain-reglaget och filtret växelvis tills du får optimalt ljud.

Brummande bas med överdriven volym kräver en filterinställning med låg frekvens.

Fasomkopplaren ska ställas in så att basen integreras så väl som möjligt i klangbilderna och inte hörs som separat ljudkälla.

Kontrollera inställningarna för Velocity 2Go 5 / 2Go 6 även med helt uppskruvad bas och ev. påslagen loudness. Överstyrning av subwoofer-boxen på grund av alltför högt inställd förstärkning leder till distorsion och kan förstöra högtalarna.

"Full" range-läge

Såsom grundinställning innan användningen rekommenderar vi följande reglageposition:

Känslighet (Fullrange Gain) på vänsteranslag (minimum), se sidan 5 / fig. 6.

Anslut en MP3-spelare via den medföljande Aux-kabeln till Aux-ingången pos. 16.

Justera Gain-reglaget pos. 11 så att Velocity 2Go 5 / 2Go 6 precis blir fullt utstyrd (distorsionsgräns) vid maximal ljudvolyminställning av MP3-spelaren.

Nät drift via den bifogade nätdelen

Anslut den bifogade nätdelen till dosan "DC-In".

Stick in nätdelens nätstickkontakt i ett spänningsförande uttag.

Använd alltid endast den bifogade nätdelen.

Externa nätdelar kan förstöra Velocity 2Go 5 / 2Go 6.

Drift via uppladdningsbara batterier / engångsbatterier

Velocity 2Go 5 / 2Go 6 kan användas med 8 vanliga 1,5V AA-alkaline-batterier och även med 8 uppladdningsbara NiMh AA-batterier.

Vi rekommenderar uttryckligen användningen av uppladdningsbara NiMh-batterier med minst 2500 mAh kapacitet för att säkerställa en tillräckligt lång speltid.

Velocity 2Go 5 / 2Go 6

De uppladdningsbara batterierna/engångsbatterierna läggs i med korrekt polaritet i hållaren i batterifacket (se sidan 5 / fig. 7).

I det högra batterifacket kan reservbatterier medföras.

Tag ut den uppladdningsbara batterierna/engångsbatterierna när du inte använder Velocity 2Go 5 / 2Go 6 under en längre tid.

Ur batterier som lagrats för länge eller som är förbrukade kan syra träda ut. Förvara dessa separat.

Laddningsfunktion

Velocity 2Go 5 / 2Go 6 har en integrerad laddningsfunktion för uppladdningsbara NiMH AA-batterier.

Denna aktiveras antingen vid anslutning via den bifogade nätdelen eller Multiport-stickkontakten när fordonets batterispänning ligger över 13 V (motorn igång).

Laddningsindikeringen tänds så snart laddningsfunktionen är aktiv. Om de uppladdningsbara batterierna är uppladdade släcks visningen.

Vid användning av ej uppladdningsbara batterier förhindras uppladdningsproceduren.

Återvinning och avfallshantering



Lämna den uttjänta produkten till ett återvinnings- och insamlingsställe.

Med förbehåll för ändringar

ESPAÑOL

Introducción

Antes de usarlo, lea detenidamente el manual de instrucciones.

Para los productos adquiridos dentro de la Unión Europea, le ofrecemos la garantía del fabricante. Las condiciones de esta garantía pueden consultarse en www.blaupunkt.de o solicitarse directamente a:

Blaupunkt GmbH
Hotline
Robert-Bosch-Str. 200
D-31139 Hildesheim

Garantía para EE.UU.

Antes de usarlo, lea detenidamente el manual de instrucciones.

Para los productos adquiridos dentro de los Estados Unidos, le ofrecemos una garantía del fabricante. Las condiciones de esta garantía pueden consultarse en www.blaupunktusa.com o solicitarse directamente a:

Blaupunkt USA
2800 South 25th Av.
Broadview, IL 60155

PH: 800-950-2528

FX: 708-865-5296

EM: blau.tech.support@us.bosch.com

Advertencias de seguridad



Observe las siguientes advertencias de seguridad durante el montaje y la conexión del equipo.

- **Desemborne el polo negativo de la batería. En este sentido, observar las advertencias de seguridad del fabricante del vehículo.**
- Al taladrar agujeros, asegúrese de no provocar daños en ninguna pieza del vehículo.
- En caso de alargar los cables positivo y negativo, asegúrese de dejar siempre una sección transversal mínima de 1,5 mm².
- Si la instalación no se realiza adecuadamente, pueden producirse averías en los sistemas electrónicos o en la radio del vehículo.

Prescripciones de instalación y conexión

Para garantizar la seguridad en caso de accidente, el Velocity 2Go 5 / 2Go 6 deberá fijarse por parte de un profesional.

Seleccionar un lugar seco para montar el dispositivo.

El Velocity 2Go 5 / 2Go 6 no debe instalarse en la bandeja trasera, los asientos traseros ni otras ubicaciones que se abran hacia delante.

La superficie de montaje ha de ser adecuada para alojar los cinturones de sujeción suministrados o los soportes QuickOut opcionales (7 606 500 190) y ofrecer un apoyo seguro.

El cable de conexión de +12 V **debe** estar situado como máximo a 30 cm de la batería y disponer de un fusible para proteger el equipo.

Conectar y desconectar

Una de las particularidades del Velocity 2Go 5 / 2Go 6 es su **sistema automático de conexión**.

"Auto" Cuando se produce la entrada de una señal de música en una de las 3 entradas, el Subwoofer se conecta automáticamente si el interruptor en la parte superior del dispositivo se encuentra en la posición "Auto" (automático), véase la página 4 / Fig. 2.

Si transcurren más de 60 segundos sin que se aplique una señal musical, el Velocity 2Go 5 / 2Go 6 se desconecta de nuevo automáticamente.

"ON" El Velocity 2Go 5 / 2Go 6 está siempre conectado.

"OFF" El Velocity 2Go 5 / 2Go 6 está desconectado.

Nota:

Si la conexión se realiza a través de Multiport, siempre está activado el sistema automático de conexión "Auto".

Conexión (véase la página 3 / Fig. 1)

La conexión se debe realizar con el polo positivo de la batería y la masa del vehículo como polo negativo.

Preferentemente, la excitación del Velocity 2Go 5 / 2Go 6 debería realizarse por dos canales, a elegir entre las salidas del preamplificador o las salidas de los altavoces de la radio.

También es posible la excitación a través de un único canal (izquierdo o derecho), ya que generalmente las bajas frecuencias de las piezas musicales son idénticas para ambos canales.

Las salidas del preamplificador se conectan directamente al dispositivo mediante un cable apantallado en las clavijas Cinch (RCA) o, alternativamente, al cable de conexión del Multiport.

Para la conexión recomendamos utilizar únicamente los cables Cinch originales de Blaupunkt 7 607 885 093 (1,3 m) o 7 607 886 093 (5 m).

Cuando se produce la excitación a través de las salidas de los altavoces de la radio, las líneas de entrada del cable de conexión del Multiport se conducen hacia el cable de altavoces más cercano a izquierda y derecha (frontal o trasero). Estas líneas de entrada se separan y se unen a las conexiones de entrada.

Es imprescindible tener en cuenta la polaridad de las conexiones (+ o -).

Las etapas finales en puente (BTL) también se pueden conectar directamente, sin necesidad de adaptador.

Función TIM

En las radios con la función TIM activada, no se debe excitar el Velocity 2Go 5 / 2Go 6 a través de las entradas Cinch sino de las salidas de altavoces de la radio.

Conexión a un reproductor de MP3

La conexión se realiza mediante el cable de conexión de 30 cm suministrado con clavijas hembra de 3.5 mm a la fuente de señal MP3-IN (parte superior del dispositivo), véase la página 4 / Fig. 3.

Utilice únicamente el cable de conexión suministrado o un cable comparable con clavijas acodadas.

Interruptor de modo audio (véase la página 4 / Fig. 4)

A través del interruptor de modo audio en la parte superior del dispositivo se puede seleccionar entre el modo "Full"-range y "Sub"woofer.

En la posición "Auto", se selecciona automáticamente el modo "Sub" en cuanto se conecta el Velocity 2Go 5 / 2Go 6 a través del Multiport situado en la pared posterior.

Ajustes del modo "Sub"woofer

Como ajuste básico antes de la puesta en marcha recomendamos las siguientes posiciones de regulador:

Sensibilidad (Subwoofer Gain) al tope izquierdo, fase al tope izquierdo, filtro (Crossover) en posición media (véase la página 5 / Fig. 5)

Conecte el equipo y seleccione una pieza musical con los graves muy marcados.

Aumenté el volumen de su equipo estéreo cuanto desee.

Haga girar el regulador de ganancia con cuidado hasta que perciba un claro aumento del nivel de graves. Después, seleccione con el regulador Crossover una configuración de filtro que proporcione una buena definición de graves. Es posible que necesite optimizar alternativamente la configuración del regulador de ganancia y la configuración del filtro .

Si los graves retumban al aumentar mucho el volumen, se debe ajustar el filtro con una frecuencia más baja.

El regulador de fase debe estar ajustado de modo que los graves se integren lo mejor posible en la totalidad del sonido, es decir, que no se puedan oír como fuente independiente.

Compruebe también los ajustes del Velocity 2Go 5 / 2Go 6 con el regulador de bajos al máximo y la función Loudness conectada. Una sobreexcitación debido a una amplificación excesiva produce una reproducción distorsionada y puede dañar los altavoces.

Ajuste del modo "Full"range

Como ajuste básico antes de la puesta en marcha recomendamos la siguiente posición de regulador:

Sensibilidad (Fullrange Gain) al tope izquierdo (mínimo), véase la página 5 / Fig. 6

Conecte un reproductor de MP3 mediante el cable Aux suministrado a la entrada AUX, Pos. 16.

Ajuste el regulador de sensibilidad, Pos. 11, de manera que con el ajuste máximo de volumen de su reproductor de MP3, se excite por completo el Velocity 2Go 5 / 2Go 6 (límite de distorsión).

Funcionamiento en red mediante la fuente de alimentación suministrada

Conecte la fuente de alimentación suministrada a la clavija "DC-In".

Conecte el conector de red de la fuente de alimentación en una caja de enchufe activa.

Utilice únicamente la fuente de alimentación suministrada.

Otras fuentes de alimentación pueden dañar el Velocity 2Go 5 / 2Go 6.

Funcionamiento con pilas

El Velocity 2Go 5 / 2Go 6 puede funcionar con 8 pilas alcalinas convencionales de 1,5 V AA así como con 8 pilas recargables NiMh AA.

Velocity 2Go 5 / 2Go 6

Recomendamos expresamente el uso de pilas NiMH de alto rendimiento con como mínimo 2.500 mAh de capacidad para garantizar un tiempo de reproducción suficiente.

Las pilas/pilas recargables se colocan en el compartimento de las baterías observando la polaridad correcta (véase la página 5 / Fig. 7).

En el compartimento de las baterías derecho puede transportar pilas de repuesto.

Retire las pilas/pilas recargables del Velocity 2Go 5 / 2Go 6 si no va a utilizarlo durante un periodo prolongado.

Las pilas gastadas o viejas pueden perder ácido, almacenarlas siempre aparte.

Función de carga

El Velocity 2Go 5 / 2Go 6 dispone de una función de carga integrada para pilas recargables NiMH AA.

Esta función se activa cuando se conecta el dispositivo con la fuente de alimentación suministrada o a través del conector Multiport si la tensión de la batería del vehículo es superior a 13 V (motor en marcha).

El indicador de carga se ilumina en cuanto se activa la función de carga. Una vez cargadas las pilas recargables, se apaga el indicador.

Si se utilizan pilas no recargables, se impide el proceso de carga.

Reciclaje y eliminación



Para desechar el producto, utilice el sistema de recogida y devolución disponible.

Sujeto a modificaciones

PORTUGUÊS

Introdução

Antes de o usar pela primeira vez, queira ler estas instruções de serviço.

Concedemos uma garantia relativamente a todos os nossos produtos comprados na União Europeia. Poderá consultar as condições de garantia em www.blaupunkt.de ou encomendá-las directamente no seguinte endereço:

Blaupunkt GmbH
Hotline
Robert-Bosch-Str. 200
D-31139 Hildesheim

Garantia para os EUA

Antes da primeira utilização, queira ler estas instruções de serviço.

Concedemos uma garantia relativamente a todos os nossos produtos comprados na Estados Unidos da América. Para conhecer as condições de garantia, consulte a nossa página em www.blaupunktusa.com ou solicite-as directamente através do seguinte endereço:

Blaupunkt USA
2800 South 25th Av.
Broadview, IL 60155
PH: 800-950-2528

FX: 708-865-5296

EM: blau.tech.support@us.bosch.com

Indicações de segurança



Durante a montagem e a ligação, observe as seguintes indicações de segurança.

- **Separar a ligação do pólo negativo à bateria! Observar as indicações de segurança do fabricante do veículo.**
- Ao broquear orifícios, ter atenção para não danificar nenhuma peça do veículo.
- No caso de um prolongamento do cabo positivo ou negativo, a secção do fio condutor não deve ser inferior a 1,5 mm².
- No caso de uma instalação incorrecta, podem surgir avarias nos sistemas electrónicos do veículo ou no seu auto-rádio.

Instruções de montagem e ligação

Por motivos de segurança em caso de acidente, deve fixar-se o Velocity 2Go 5 / 2Go 6 de forma profissional. Ao escolher o local de instalação, deve optar-se por um local seco.

O Velocity 2Go 5 / 2Go 6 não deve ser instalado sobre a chapeleira, bancos traseiros ou outros locais abertos para a frente.

A superfície de montagem deve ser adequada para a fixação das cintas de retenção fornecidas ou do dispositivo de fixação QuickOut opcional (7 606 500 190) e oferecer uma fixação segura.

O cabo de ligação +12V **deve** possuir um fusível a uma distância máxima de 30 cm em relação à bateria, de forma a proteger o sistema.

Ligar/desligar

Uma característica particular do Velocity 2Go 5 / 2Go 6 é o seu **sistema automático de activação**.

"Auto" Ao entrar um sinal de música numa das 3 entradas, a coluna subwoofer liga-se automaticamente, se o interruptor Power na parte superior do aparelho estiver colocada em "Auto" (Sistema Automático), consultar a página 4 / fig. 2.

Se o sinal de música não chegar durante mais de 60 segundos, o Velocity 2Go 5 / 2Go 6 volta a desligar-se automaticamente.

"ON" O Velocity 2Go 5 / 2Go 6 está sempre ligado.

"OFF" O Velocity 2Go 5 / 2Go 6 está desligado.

Nota:

No caso de ligação através do Multiport, está sempre activado o sistema automático de activação "Auto".

Ligação (consultar a página 3 / fig. 1)

A ligação é estabelecida com o positivo da bateria e com o negativo da massa do veículo.

A activação do Velocity 2Go 5 / 2Go 6 deveria, idealmente, fazer-se através de dois canais, opcionalmente através das saídas do pré-amplificador ou das saídas dos altifalantes do auto-rádio.

Também é possível uma activação exclusiva através do canal direito ou esquerdo, pois a proporção de baixa frequência na música é, por regra, idêntica em ambos os canais.

As saídas do pré-amplificador são ligadas através de um cabo blindado às tomadas Cinch (RCA) directamente no aparelho ou, em alternativa, no cabo de ligação Multiport.

Para a ligação, recomendamos expressamente a utilização do cabo Cinch original Blaupunkt 7 607 885 093 (1,3 m) ou 7 607 886 093 (5 m).

Em caso de activação através das saídas dos altifalantes do rádio, as linhas de entrada do cabo de ligação Multiport são conduzidas para os cabos do altifalante mais próximo (dianteira ou traseira) à esquerda e à direita. Estas são separadas e conectadas com as ligações de entrada.

A polaridade das ligações + ou - deve ser impreterivelmente respeitada.

Também é possível ligar andares finais em ponte (BTL) directamente, sem um adaptador adicional.

Função TIM

Nos auto-rádios com função TIM activa, o Velocity 2Go 5 / 2Go 6 não deve ser activado através das entradas Cinch, mas sim através das saídas para os altifalantes do auto-rádio.

Ligação ao leitor de MP3

A ligação é conectada à fonte de sinais MP3-IN (parte superior do aparelho) através do cabo de ligação de 30 cm fornecido com jaques de 3,5 mm (consultar a página 4 / fig. 3).

Utilize apenas o cabo de ligação fornecido ou um cabo comparável com jaque angular.

Interruptor do modo de áudio

(consultar a página 4 / fig. 4)

Através do interruptor do modo de áudio na parte superior, pode comutar-se o modo de funcionamento "Full"-range ou "Sub"-woofer.

Na posição do interruptor "Auto", o modo de funcionamento é comutado automaticamente para "Sub", logo que o Velocity 2Go 5 / 2Go 6 seja conectado através do Multiport na parte traseira.

Ajustes do funcionamento "Sub"-woofer

Como ajuste básico antes da colocação em funcionamento, recomendamos as seguintes posições do regulador:

Sensibilidade (ganho Subwoofer) no extremo-esquerdo, fase no extremo-esquerdo, filtro (crossover) na posição central (consultar a página 5 / fig. 5)

Ligue o sistema e seleccione uma música com forte reprodução de graves.

Aumente o volume no seu aparelho estéreo até ao nível de som pretendido.

Rode agora o regulador de ganho, com precaução, até escutar um claro aumento do nível de baixos. De seguida, seleccione com o regulador de crossover um ajuste do filtro que realce os baixos. Eventualmente, poderá ser necessário optimizar o ajuste do regulador de ganho e o ajuste do filtro alternadamente.

Baixos troantes com um volume demasiado forte requerem um ajuste do filtro com frequência baixa.

O regulador de fase deve ser regulado de forma a que os baixos se integrem o melhor possível na sonoridade e não sejam escutados como fonte individual.

Verifique os seus ajustes do Velocity 2Go 5 / 2Go 6 também com regulador de baixos totalmente aberto e, eventualmente, o Loudness activado. Uma sobreexcitação devido à selecção de uma ampliação demasiado elevada leva a uma reprodução distorcida e pode destruir o altifalante.

Ajuste do modo "Full" range

Como ajuste básico antes da colocação em funcionamento, recomendamos a seguinte posição do regulador:

Sensibilidade (ganho Fullrange) no extremo-esquerdo (mínimo), consultar a página 5 / fig. 6.

Conecte um leitor de MP3 através do cabo Aux fornecido à entrada Aux da pos. 16.

Ajuste o regulador de ganho da pos. 11 de modo a que, com a regulação do volume máximo do seu leitor de MP3, o Velocity 2Go 5 / 2Go 6 alcance o nível máximo (limite de distorção).

Velocity 2Go 5 / 2Go 6

Funcionamento de rede através da fonte de alimentação fornecida

Ligue a fonte de alimentação fornecida à tomada "DC-In".

Insira a ficha de ligação à rede da fonte de alimentação numa tomada condutora de tensão.

Utilize sempre apenas a fonte de alimentação fornecida.

As fontes de alimentação de outras marcas podem danificar o Velocity 2Go 5 / 2Go 6.

Funcionamento através de acumuladores/pilhas

O Velocity 2Go 5 / 2Go 6 pode ser operado através de 8 pilhas alcalinas AA 1,5V ou através de 8 acumuladores AA NiMH recarregáveis.

Recomendamos expressamente a utilização de acumuladores NiMH potentes com capacidade mínima de 2500 mAh para garantir um tempo de leitura suficiente.

Os acumuladores/pilhas são utilizados observando a polaridade correcta no suporte no compartimento das pilhas (consultar a página 5 / fig. 7).

No compartimento das pilhas do lado direito, pode transportar pilhas sobresselentes.

Retire os acumuladores/pilhas se não utilizar o Velocity 2Go 5 / 2Go 6 durante um período de tempo mais longo.

No caso de pilhas fora da validade e gastas, pode sair ácido; armazená-las de forma separada!

Função de carregamento

O Velocity 2Go 5 / 2Go 6 possui uma função de carregamento integrada para acumuladores AA NiMH.

Esta activa-se em caso de ligação através da fonte de alimentação fornecida ou da ficha Multiport, quando a tensão da bateria do veículo é superior a 13 V (motor em funcionamento).

A indicação de carregamento acende-se logo que a função de carregamento esteja activa. Quando os acumuladores estiverem carregados, a indicação apaga-se.

No caso de utilização de pilhas não recarregáveis, o processo de carregamento é interrompido.

Reciclagem e remoção



Para a remoção do produto, use, por favor, os sistemas de devolução e recolha colocados à disposição para o efeito.

Reservado o direito a alterações

DANSK

Introduktion

Før du tager apparatet i brug, før du læse denne betjeningsvejledning.

Vi yder en producentgaranti for apparater, der er købt inden for den Europæiske Union. Garantibetingelserne kan du hente på www.blaupunkt.de eller rekvirere direkte hos:

Blaupunkt GmbH
Hotline
Robert-Bosch-Str. 200
D-31139 Hildesheim

Sikkerhedsanvisninger



I forbindelse med montering og tilslutning af apparatet gælder følgende sikkerhedsanvisninger.

- **Afbryd batteriets minuspol! Se også bilproducentens sikkerhedsanvisninger.**
- Når der bores huller, er det vigtigt ikke at beskadige dele af bilen.
- Hvis plus- og minuskablerne skal forlænges, må der ikke anvendes et forlængerkabler, der er mindre end 1,5 mm² i tværsnit.
- Ved forkert installation kan medføre fejl i bilens elektroniske systemer eller i bilradioen.

Monterings- og tilslutningsanvisninger

Velocity 2Go 5 / 2Go 6 skal monteres af en autoriseret montør for at undgå ulykker. Enheden skal monteres et tørt sted.

Velocity 2Go 5 / 2Go 6 må ikke indbygges i hattehylden, bagsædet eller andre steder, der er åbne fremad.

Monteringsfladen skal kunne forsynes med den medfølgende holder eller QuickOut-holderen (7 606 500 190), der fås som ekstraudstyr.

Det +12 V-tilslutningskabel **skal** forsynes med en sikring for at beskytte anlægget og må monteres maks. 30 cm fra batteriet.

Tænd/sluk

Som noget særligt er Velocity 2Go 5 / 2Go 6 udstyret med **aktiveringsautomatik**.

"Auto" Når der registreres et musiksignal i en af de 3 indgange, tænder subwooferboksen automatisk, hvis effekt-tasten på oversiden af enheden er indstillet på "Auto" (automatik), (se side 4/fig. 2)

Hvis musiksignalet udebliver i mere end 60 sekunder, slukker Velocity 2Go 5 / 2Go 6 automatisk igen.

"ON" Velocity 2Go 5 / 2Go 6 er altid tændt.

"OFF" Velocity 2Go 5 / 2Go 6 er slukket.

Bemærk:

Når multiporten anvendes, er "Auto"-aktiveringsautomatikken aktiveret.

Tilslutning (se side 3/fig. 1)

Tilslutningen sker via batteriets pluspol og bilens stel.

Ideelt set bør Velocity 2Go 5 / 2Go 6 tilsluttes via 2 kanaler, enten gennem forforstærkerudgangene eller højttalerudgangene til bilradioen.

Tilslutning udelukkende gennem højre eller venstre kanal er også mulig, da den lavfrekvente del af musikken som hovedregel er ens i de to kanaler.

Forforstærkerudgangene slutes via et skærmet kabel direkte til phono (RCA)-bøsningerne på apparatet eller tilsluttes via multiport-tilslutningskablet.

Til tilslutning anbefaler vi at anvende et originalt Blaupunkt phono-kabel 7 607 885 093 (1,3 m) eller 7 607 886 093 (5 m).

Ved tilslutning gennem radioens højttalerudgange skal indgangsledningerne på multiport-tilslutningskablet føres til det nærmeste højttalerkabel (for eller bag) til højre og venstre. Disse splittes og forbindes med indgangene.

Det er vigtigt at tilslutte + og - korrekt.

Også broudgangstrin (BTL) kan tilsluttes direkte, uden ekstra adapter.

TIM-funktion

På bilradioer med aktiveret TIM-funktion skal Velocity 2Go 5 / 2Go 6 ikke tilsluttes via phono-indgangene, men derimod via bilradioens højttalerudgange.

Tilslutning til mp3-afspiller

Tilslutningen sker ved at slutte det medfølgende 30 cm tilslutningskabel med 3,5 mm klinkestik til signalkilden MP3-IN (oversiden af enheden), se side 4/fig. 4.

Brug kun det medfølgende tilslutningskabel eller et tilsvarende kabel med vinklede stik.

Audiomode-tast

Med audiomode-tasten på oversiden af enheden kan du skifte mellem tilstandene "Full"-range og "Sub"-woofer.

Når tasten er anbragt i stillingen "Auto", aktiveres tilstanden "Sub" automatisk, så snart Velocity 2Go 5 / 2Go 6 tilsluttes via multiport-bøsningen på bagsiden.

"Sub" woofer-tilstand

Vi anbefaler følgende grundindstillinger for knapperne før ibrugtagning:

Følsomhed (Subwoofer Gain) til venstre, fase til venstre, filter (Crossover) i midterposition (se side 5/fig. 5).

Tænd for anlægget, og vælg et musikstykke med udpræget bas.

Skrue op for lydstyrken til det ønskede niveau på stereoanlægget.

Drej derefter Gain-knappen forsigtigt, indtil du kan høre, at bassen er blevet tydeligt forstærket. Indstil derefter filterindstillingen med Crossover-knappen, så basklangen får en god kontur. Eventuelt skal du skiftevis finjustere indstillingen af Gain-knappen og filterindstillingen.

Rungende bas med overdreven høj lydstyrke kræver en filterindstilling med lav frekvens.

Indstil fase-knappen, så bassen bliver integreret så godt som muligt i klangbilledet og ikke høres som en separat lydkilde.

Kontrollér også indstillingerne af Velocity 2Go 5 / 2Go 6 med basknappen drejet helt til siden og aktiveret Loudness. Hvis du bruger for meget forstærker, bliver afspilningen forvrænget, og højttaleren kan blive ødelagt.

"Full" range-tilstand

Vi anbefaler følgende grundindstillinger for knapperne før ibrugtagning:

Følsomhed (Fullrange Gain) til venstre (minimum), se side 5/fig. 6.

Slut en mp3-afspiller til Aux-indgangen, pos. 16, ved hjælp af det medfølgende Aux-kabel.

Indstil Gain-knappen, pos. 11, så Velocity 2Go 5 / 2Go 6 straks indstilles til maksimal lydstyrke (forvrængningsgrænsen), når lydstyrken på mp3-afspilleren er indstillet på maks.

Brug af den medfølgende netdel

Slut den medfølgende netdel til "DC-In"-bøsningen. Slut netstikket fra netdelen til en spændingsførende stikdåse.

Brug altid kun den medfølgende netdel.

Hvis du anvender andre netdele, kan Velocity 2Go 5 / 2Go 6 blive ødelagt.

Brug af batterier

Velocity 2Go 5 / 2Go 6 kan også bruges med 8 gængse 1,5 V alkaliske AA-batterier eller 8 genopladelige NiMh AA-batterier.

Vi anbefaler, at NiMh-batterierne har en kapacitet på mindst 2500 mAh, så enheden kan bruges så længe som muligt.

Vær opmærksom på polernes placering, når du kommer batterier i holderen i batterirummet (se side 5/fig. 7).

I batterirummet til højre kan du anbringe ekstra batterier.

Tag batterierne ud, når du ikke skal bruge Velocity 2Go 5 / 2Go 6 i længere tid.

På gamle batterier, der har ligget i længere tid, kan der løbe syre ud. Opbevar dem derfor separat!

Ladefunktion

Velocity 2Go 5 / 2Go 6 er udstyret med en indbygget ladefunktion til NiMh AA-batterier.

Velocity 2Go 5 / 2Go 6

Denne funktion aktiveres, når den medfølgende netdel bruges, eller multiport-stikket bruges, og bilbatteriets spænding ligger på mere end 13 V (kørende motor).

Ladesymbolet lyser, så snart ladefunktionen er aktiv. Når batterierne er opladet, lyser displayet.

Hvis du bruger engangsbatterier, afbrydes ladeprocessen.

Genvinding og bortskaffelse



Vi anbefaler, at du anvender de returnerings- og indsamlingsmuligheder, som findes for bortskaffelse af produktet.

Ret til ændringer forbeholdes

POLSKI

Wprowadzenie

Przed pierwszym użyciem prosimy o przeczytanie niniejszej instrukcji obsługi.

Na produkty zakupione w Unii Europejskiej wystawiamy gwarancję producenta. Z warunkami gwarancji można zapoznać się na stronie www.blaupunkt.de lub zamówić je pod wskazanym adresem:

Blaupunkt GmbH
Infolinia
Robert-Bosch-Str. 200
D-31139 Hildesheim

Wskazówki bezpieczeństwa



Podczas montażu i podłączania należy przestrzegać poniższych wskazówek bezpieczeństwa.

- **Odcłaczyć biegun ujemny akumulatora! Przestrzegać wskazówek bezpieczeństwa producenta pojazdu.**
- Przy wierceniu otworów uważać, aby nie uszkodzić któregoś z urządzeń pokładowych pojazdu.
- Przedłużacz kabla plusowego i minusowego, nie może mieć przekroju mniejszego niż 1,5 mm².
- W przypadku błędnej instalacji mogą wystąpić zakłócenia w działaniu elektronicznych systemów pojazdu oraz radia samochodowego.

Wskazówki montażowe i instalacyjne

Ze względów bezpieczeństwa Velocity 2Go 5 / 2Go 6 należy zamocować w profesjonalny sposób. Do zamontowania należy wybrać suche miejsce.

Urządzenie Velocity 2Go 5 / 2Go 6 nie może być montowane przy tylnej szybie, na tylnych siedzeniach lub innych, nie osłoniętych od przodu miejscach.

Miejsce montażu musi być przystosowane do mocowania dołączonych pasów przytrzymujących lub opcjonalnie dostępnych uchwytów QuickOut (7 606 500 190) oraz zapewniać bezpieczne zamocowanie.

W celu ochrony instalacji, kabel przyłączeniowy +12V **musi być** zaopatrzony w bezpiecznik oddalony od akumulatora maksymalnie o 30 cm.

Włączanie/wyłączanie

Specyficzną cechą urządzenia Velocity 2Go 5 / 2Go 6 jest jego **automatyka włączania**.

„Auto“ Przy pojawieniu się sygnału audio na jednym z 3 wejść subwooferbox włącza się samoczynnie, jeśli przełącznik Power na górze urządzenia został przestawiony w położenie „Auto“ (automatyka), patrz strona 4 / rys. 2.

Jeśli w czasie dłuższym niż 60 sekund sygnał audio nie będzie nadawany, wówczas Velocity 2Go 5 / 2Go 6 wyłączy się automatycznie.

„ON“ Velocity 2Go 5 / 2Go 6 jest włączone na stałe.

„OFF“ Velocity 2Go 5 / 2Go 6 jest wyłączone.

Wskazówka:

W przypadku przyłączenia za pośrednictwem multiportu jest zawsze aktywowana automatyka włączania „Auto“.

Podłączenie (patrz strona 3 / rys. 1)

Przyłącze łącznie jest z biegunem dodatnim akumulatora oraz z minusem masy pojazdu.

Wysterowanie Velocity 2Go 5 / 2Go 6 powinno się odbywać najkorzystniej 2-kanalowo, do wyboru, albo poprzez wyjścia przedwzmacniacza, albo przez wyjścia głośnikowe radia samochodowego.

Możliwe jest także sterowanie wyłącznie za pomocą prawego lub lewego kanału, ponieważ dolne częstotliwości otwartego utworu muzycznego są z reguły identyczne na obydwu kanałach.

Wyjścia przedwzmacniacza zostają przyłączone za pośrednictwem ekranowego przewodu do gniazd Cinch (RCA) bezpośrednio na urządzeniu lub alternatywnie do kabla przyłączeniowego MultiPort.

Do podłączenia zalecamy użyć oryginalnego kabla Cinch marki Blaupunkt 7 607 885 093 (1,3 m) lub 7 607 886 093 (5 m).

W przypadku wysterowania poprzez wyjścia głośnikowe radia przewody wejściowe kabla przyłączeniowego zostają doprowadzone do najbliższej położonych kabli głośnikowych (przód lub tył) lewego i prawego. Są one rozdzielane i połączone z przyłączami wejściowymi.

Konieczne jest przestrzegać odpowiedniej biegunowości przyłączy + lub -.

Końcówki stopnia mocy (BTL) można podłączać bezpośrednio, bez konieczności stosowania dodatkowego adaptera.

Funkcja TIM

W przypadku radioodtworaczy samochodowych z aktywowaną funkcją TIM nie należy wysterowywać Velocity 2Go 5 / 2Go 6 za pośrednictwem wejść Cinch, lecz poprzez wyjścia głośnikowe radioodtworacza.

Podłączenie odtwarzacza MP3

Podłączenie zostaje zrealizowane poprzez włączenie załączonego w komplecie kabla przyłączeniowego o długości 30 cm w wtyczką zatrzaskową 3.5 mm do źródła sygnału MP3-IN (wierzchnia część urządzenia), patrz strona 4 / rys. 3.

Należy stosować załączony kabel przyłączeniowy lub porównywalny kabel z wtyczką kątową.

Przełącznik trybu audio (patrz strona 4 / rys. 4)

Za pośrednictwem przełącznika trybu audio znajdującego się na wierzchniej części urządzenia można przełączyć tryby pracy „Full“-range lub „Sub“-woofer.

W położeniu przełącznika „Auto“ tryb pracy zostaje przełączany automatycznie na „Sub“, o ile Velocity 2Go 5 / 2Go 6 zostaje przyłączone za pośrednictwem multiportu na tylnej ścianie.

Ustawienia pracy „Sub“ woofera

Jako podstawowe ustawienie przed pierwszym uruchomieniem zalecamy następujące pozycje regulatorów:

Czułość (Subwoofer Gain) do oporu w lewo, faza w lewo do oporu, filtr (Crossover) w położenie środkowe (patrz strona 5 / rys. 5).

Włączyć urządzenie i wybrać utwór muzyczny z wyrazistymi tonami niskimi.

Zwiększyć głośność na urządzeniu stereo do żądanej pozycji.

Regulator gain obracać delikatnie do momentu, aż będzie słyszalne wyraźne podbicie tonów niskich. Następnie za pomocą regulatora crossover wybrać ustawienie filtra, które zapewni wyraziste odtwarzanie niskich tonów. Ewentualnie zoptymalizować ustawienie regulatora gain oraz ustawienie filtra.

Dudniące niskie tony, o przesadnej głośności wymagają ustawienia filtra na niższą częstotliwość.

Regulator amplitudy należy ustawić w taki sposób, aby tony niskie współgrały z innymi dźwiękami i nie były słyszalne jako jedyne źródło dźwięku.

Sprawdzić ustawienia Velocity 2Go 5 / 2Go 6 przy maksymalnym ustawieniu regulatora tonów niskich i ewent. włączonej funkcji loudness. Przeszerwanie wynikające z doboru zbyt wysokiego wzmocnienia prowadzi do zniekształconego odtwarzania i może uszkodzić głośniki.

Ustawienia trybu pracy „Full“ range

Jako podstawowe ustawienie przed pierwszym uruchomieniem zalecamy następującą pozycję regulatora:

Czułość (Fullrange Gain) do oporu w lewo (minimum), patrz strona 5 / rys. 6.

Przyłączyć odtwarzacz MP3 do wejścia AUX poz. 16 za pośrednictwem załączonego kabla AUX.

Wyregulować regulator gain poz. 11 w taki sposób, że przy maksymalnym ustawieniu głośności odtwarzacza MP3 urządzenie Velocity 2Go 5 / 2Go 6 zostaje w pełniysterowane (granica zniekształceń).

Zasilanie sieciowe przy użyciu załączonego zasilacza sieciowego

Przyłączyć zasilacz w komplecie zasilacz sieciowy do gniazda „DC-In“.

Włożyć wtyczkę zasilacza do gniazda pod napięciem.

Zawsze należy stosować tylko zasilacz sieciowy załączony w komplecie.

Inne zasilacze sieciowe mogą uszkodzić Velocity 2Go 5 / 2Go 6.

Praca z użyciem akumulatorów/baterii

Velocity 2Go 5 / 2Go 6 może być zasilane z 8 dostępnych w handlu baterii alkalicznych 1,5V AA jak również z 8 ładowalnych akumulatorów NiMH AA.

Zalecamy stosowanie wydajnych akumulatorów NiMH o pojemności co najmniej 2500 mAh, aby zapewnić wystarczający okres gry.

Akumulatorki/baterie należy wkładać w uchwyty zasobnika baterii zwracając uwagę na biegunowość (patrz strona 5 / rys. 7).

W prawym zasobniku baterii można przechowywać baterie zapasowe.

Należy wyjmować akumulatorki/baterie jeśli Velocity 2Go 5 / 2Go 6 nie jest użytkowane przez dłuższy czas.

W przypadku baterii przeterminowanych lub zużytych może wystąpić wyciekanie kwasów, należy przechowywać je oddzielnie!

Funkcja ładowania

Velocity 2Go 5 / 2Go 6 dysponuje zintegrowaną funkcją ładowania akumulatorów NiMH AA.

Funkcja ta zostaje aktywowana albo przy przyłączeniu załączonego w komplecie zasilacza sieciowego albo wtyczki multiport, gdy napięcie akumulatora pojazdu jest wyższe niż 13 V (pracujący silnik).

Wskaźnik ładowania świeci się, gdy funkcja ładowania jest aktywna. Gdy akumulatory są naładowane, wskaźnik gaśnie.

Przy zastosowaniu baterii nie nadających się do ładowania proces ładowania zostaje wstrzymany.

Recykling i złomowanie



Do utylizacji produktu należy wykorzystać dostępne punkty zbiórki zużytego sprzętu.

Zmiany techniczne zastrzeżone

Velocity 2Go 5 / 2Go 6

ČESKY

Úvod

Před prvním použitím si přečtete tento návod k obsluze.

Pro výrobky zakoupené v Evropské unii poskytujeme záruku výrobce. Se záručními podmínkami se můžete seznámit na www.blaupunkt.de nebo si je přímo vyžádat na adrese:

Blaupunkt GmbH
Hotline
Robert-Bosch-Str. 200
D-31139 Hildesheim

Bezpečnostní pokyny



Během montáže a připojení dodržujte prosím následující bezpečnostní pokyny.

- **Odpojte záporný pól akumulátoru! Přitom dodržujte bezpečnostní pokyny výrobce vozidla.**
- Při vrtání otvorů dbejte na to, abyste nepoškodili žádné díly vozidla.
- Při prodloužení kladného a záporného kabelu nesmí být průřez menší než 1,5 mm².
- V případě nesprávné instalace může docházet k poruchám v elektronických systémech vozidla nebo ve vašem autorádiu.

Pokyny pro montáž a připojení

Aby bylo zabráněno nebezpečí úrazu, musí být systém Velocity 2Go 5 / 2Go 6 profesionálně upevněn.

Při výběru umístění byste měli zvolit suché místo.

Velocity 2Go 5 / 2Go 6 se nesmí montovat do odkládací desky za zadními sedadly, do zadních sedadel nebo na jiná zepředu otevřená místa.

Montážní plocha musí být vhodná pro upevnění přiložených zajišťovacích pásů nebo držáku QuickOut (7 606 500 190), který lze volitelně obdržet, a představovat bezpečnou oporu.

Připojovací kabel +12 V **musí** být kvůli ochraně zařízení ve vzdálenosti maximálně 30 cm od akumulátoru opatřen pojistkou.

Zapnutí/vypnutí

Zvláštností Velocity 2Go 5 / 2Go 6 je **spínací automatika**.

„Auto“ Pokud je přepínač Power na přední straně přístroje nastavený na „Auto“ (automatika), subwoofer se automaticky zapne při vstupu hudebního signálu na jednom ze tří vstupů (viz strana 4 / obr. 2).

Pokud se vstup hudebního signálu přeruší na déle než 60 sekund, Velocity 2Go 5 / 2Go 6 se znovu automaticky vypne.

„ON“ Velocity 2Go 5 / 2Go 6 je stále zapnutý.

„OFF“ Velocity 2Go 5 / 2Go 6 je vypnutý.

Upozornění:

Při připojení přes multiport je vždy aktivovaná spínací automatika „Auto“.

Připojení (viz strana 3 / obr. 1)

Přípojka se spojí s kladným pólem akumulátoru a se záporným pólem kostry vozidla.

Ovládání Velocity 2Go 5 / 2Go 6 by se mělo provádět v ideálním případě dvoukanálově, volitelně přes výstupy předzesilovače nebo výstupy reproduktorů autorádia. Ovládání výhradně přes pravý nebo levý kanál je rovněž možné, protože podíl nízkého kmitočtu v hudbě je zpravidla na obou kanálech identický.

Výstupy předzesilovače se připojí stíněným kabelem ke zdílkám Cinch (RCA) přímo na přístroji nebo alternativně k připojovacímu kabelu pro multiport.

Pro připojení výslovně doporučujeme použít originální kabel Blaupunkt Cinch 7 607 885 093 (1,3 m) nebo 7 607 886 093 (5 m).

Při ovládání přes výstupy reproduktorů autorádia se vstupní kabely multiportu vedou k nejbližším kabelům reproduktorů (přední nebo zadní) vlevo a vpravo. Tyto se rozpojí a spojí se vstupními přípoji.

Polarita přípojí + a - se musí bezpodmínečně dodržet.

I koncové stupně (BTL) lze připojit přímo, bez dodatečného adaptéru.

Funkce TIM

U autorádií s aktivovanou funkcí TIM nelze Velocity 2Go 5 / 2Go 6 ovládat přes vstupy Cinch, nýbrž přes výstupy reproduktorů autorádia.

Připojení k MP3 přehrávači

Připojení se provádí pomocí přiloženého 30 cm připojovacího kabelu s 3,5 mm zalomenými konektory ke zdroji signálu MP3-IN (horní strana přístroje), viz strana 2 / obr. 2.

Používejte pouze přiložený připojovací kabel nebo srovnatelný kabel se zalomeným konektorem.

Přepínač audiorežimů (viz strana 4 / obr. 4)

Pomocí přepínače audiorežimů na horní straně lze přepínat mezi režimem „Full“ (fullrange) a „Sub“ (subwoofer).

V poloze spínače „Auto“ se režim automaticky přepne na „Sub“, jakmile je Velocity 2Go 5 / 2Go 6 připojený přes multiport na zadní straně.

Nastavení režimu „Sub“ (subwoofer)

Jako základní nastavení před uvedením do provozu doporučujeme následující polohy ovladačů:

Citlivost (Subwoofer Gain) nadoraz vlevo, fáze nadoraz vlevo, filtr (Crossover) uprostřed (viz strana 5 / obr. 5).

Zapněte zařízení a vyberte hudební skladbu s výraznou reprodukcí basů.

Zvyšte hlasitosť na vašem stereozařízení až na požadovanou hladinu hlasitosti.

Nyní otočte ovladač citlivosti opatrně tak, abyste uslyšeli zřetelné zesílení úrovně basů. Potom zvolte ovladačem filtru takové nastavení filtru, aby basy byly jasně konturované. Případně musíte nastavení ovladače citlivosti a nastavení filtru vzájemně optimalizovat.

Dunivý bas s přehnaným objemem vyžaduje nastavení filtru s nízkou frekvencí.

Ovladač fáze by měl být nastavený tak, aby byly basy co možná nejlépe začleněné do celkového zvuku a nebyly slyšet jako samostatný zdroj.

Zkontrolujte nastavení Velocity 2Go 5 / 2Go 6 také s ovladačem basů otočeným naplno a příp. zapnutou hlasitostí. Přebuzení příliš velkým zesílením má za následek zkrácenou reprodukci a může poškodit reproduktor.

Nastavení režimu „Full“ (fullrange)

Jako základní nastavení před uvedením do provozu doporučujeme následující polohu ovladače:

Citlivost (Fullrange Gain) vlevo nadoraz (minimum), viz strana 5 / obr. 6.

Pomocí přiloženého kabelu Aux zapojte MP3 přehrávač do vstupu AUX pol. 16.

Ovladač citlivosti pol. 11 nastavte tak, aby Velocity 2Go 5 / 2Go 6 při nastavení maximální hlasitosti MP3 přehrávače dosáhl maximálního vybuzení bez zesílení.

Napájení ze sítě pomocí přiloženého síťového adaptéru

Přiložený síťový adaptér zapojte do zdířky „DC-In“. Zástrčku síťového adaptéru zapojte do síťové zásuvky pod napětím.

Vždy používejte pouze přiložený síťový adaptér.

Jiné síťové adaptéry mohou Velocity 2Go 5 / 2Go 6 poškodit.

Provoz na baterie

Velocity 2Go 5 / 2Go 6 lze napájet pomocí 8 běžně prodávaných alkalických baterií 1,5 V AA nebo 8 nabíjecích baterií AA NiMH.

Výslovně doporučujeme používat výkonné baterie NiMH s kapacitou minimálně 2500 mAh, aby byla zaručena dostatečná doba přehrávání.

Při vkládání baterií dbejte na správnou polaritu vyznačenou na držáku v prostoru pro baterie (viz strana 5 / obr. 7).

V pravé části prostoru pro baterie můžete mít uloženy náhradní baterie.

Pokud Velocity 2Go 5 / 2Go 6 delší dobu nepoužíváte, baterie vždy vyjměte.

Z příliš dlouhou skladovaných nebo vybitých baterií může unikát kyselina, skladujte je odděleně!

Funkce nabíjení

Velocity 2Go 5 / 2Go 6 disponuje funkcí nabíjení baterií AA NiMH.

Aktivuje se buď připojením pomocí přiloženého síťového adaptéru nebo přes multiport, pokud je napětí akumulátoru vozidla vyšší než 13 V (běžící motor).

Když je funkce nabíjení aktivní, svítí kontrolka nabíjení. Jakmile jsou baterie nabitě, kontrolka zhasne.

Při použití nenabíjecích baterií je proces nabíjení zablokovaný.

Recyklace a likvidace



Pro likvidaci výrobku využijte k tomu určené služby pro odevzdání a sběr.

Změny vyhrazeny

SLOVENSKY

Úvod

Pred prvým použitím si prečítajte tento návod na obsluhu.

Na naše výrobky zakúpené v Európskej únii poskytujeme záruku výrobcu. Záručné podmienky sa nachádzajú na stránke www.blaupunkt.de alebo o ne môžete požiadať na adrese:

Blaupunkt GmbH
Hotline
Robert-Bosch-Str. 200
D-31139 Hildesheim

Bezpečnostné pokyny



Počas montáže a zapojenia rešpektujte následné bezpečnostné pokyny.

- **Odpojte záporný pól batérie! Rešpektujte pri tom bezpečnostné pokyny výrobcu vozidla.**
- Pri vŕtaní otvorov dbajte na to, aby ste nepoškodili žiadne dielce vozidla.
- Pri predĺžení kladného a záporného kábla nesmie byť prierez menší ako 1,5 mm².
- Pri chybnéj inštalácii môže dochádzať k poruchám v elektronických systémoch vozidla alebo vo vašom autorádiu.

Pokyny na montáž a pripojenie

Z hľadiska bezpečnosti proti úrazom musí byť systém Velocity 2Go 5 / 2Go 6 profesionálne upevnený. Pri výbere miesta inštalácie by sa malo zvoliť suché miesto.

Velocity 2Go 5 / 2Go 6 sa nesmie montovať do odkladacej dosky za zadnými sedadlami, do zadných sedadiel alebo na iné spredu otvorené miesto.

Velocity 2Go 5 / 2Go 6

Montážna plocha musí byť vhodná na upevnenie priložených úchytých pásov alebo alternatívne dostupného držiaka QuickOut (7 606 500 190) a musí poskytnúť bezpečné uchytenie.

Pripájací kábel +12 V **musí** byť kvôli ochrane zariadenia opatrený poistkou vo vzdialenosti maximálne 30 cm od batérie.

Zapínanie/vypínanie

Osobitosťou Velocity 2Go 5 / 2Go 6 je jeho **spínacia automatika**.

„**Auto**“ Keď je prepínač Power na prednej strane prístroja nastavený na „Auto“ (automatika), subwoofer sa automaticky zapne pri vstupe hudobného signálu sa na jednom z 3 vstupov (pozri str. 4 / obr. 2).

Ak sa hudobný signál preruší na dlhšie než 60 sekúnd, Velocity 2Go 5 / 2Go 6 sa opäť automaticky vypne.

„**ON**“ Zariadenie Velocity 2Go 5 / 2Go 6 je stále zapnuté.

„**OFF**“ Zariadenie Velocity 2Go 5 / 2Go 6 je vypnuté.

Upozornenie:

Pri pripojení cez Multiport je vždy aktivovaná spínacia automatika „Auto“.

Pripojenie (pozri str. 3 / obr. 1)

Pripojka sa spojí s kladným pólom akumulátora a so záporným pólom kostry vozidla.

Ovládanie zariadenia Velocity 2Go 5 / 2Go 6 by sa malo vykonávať v ideálnom prípade 2-kanálovo, voliteľne cez výstupy predzosilňovača alebo cez výstupy reproduktorov autorádia.

Ovládanie výhradne cez pravý alebo ľavý kanál je takisto možné, pretože podiel nízkeho kmitočtu v hudbe je spravidla na oboch kanáloch identický.

Výstupy predzosilňovača sa pripoja tieneným káblom na Cinch (RCA) priamo na prístroji alebo alternatívne na pripájací kábel pre Multiport.

Na pripojenie dôrazne odporúčame použiť originálny kábel Cinch 7 607 885 093 (1,3 m) alebo 7 607 886 093 (5 m) od firmy Blaupunkt.

Pri ovládaní cez výstupy reproduktorov autorádia sa vstupné káble Multiportu vedú k najbližším káblom reproduktorov (čelné alebo zadné) vľavo alebo vpravo. Tie sa rozpoja a spoja so vstupnými prípojami.

Polarita prípojov + alebo - sa musí bezpodmienečne dodržať.

Aj koncové stupne (BTL) možno pripojiť priamo, bez dodatočného adaptéra.

Funkcia TIM

Pri autorádiách s aktivovanou funkciou TIM nemožno zariadenie Velocity 2Go 5 / 2Go 6 ovládať cez vstupy Cinch, ale cez výstupy reproduktorov autorádia.

Pripojenie k MP3 prehrávaču

Pripojenie sa uskutoční pomocou priloženého 30 cm pripájacieho kábla s 3,5 mm pravouhlými konektormi na zdroj signálu MP3-IN (horná strana prístroja), pozri str. 4 / obr. 3.

Používajte prosím len priložený pripájací kábel alebo porovnateľný kábel s pravouhlým konektorom.

Prepínač audiorežimov (pozri str. 4 / obr. 4)

Prostredníctvom prepínača audiorežimov na hornej strane možno prepínať režim „Full“ (fullrange) alebo „Sub“ (subwoofer).

V polohe „Auto“ sa režim automaticky prepne na „Sub“, akonáhle je zariadenie Velocity 2Go 5 / 2Go 6 pripojené cez Multiport na zadnej strane.

Nastavenie režimu „Sub“ (subwoofer)

Ako základné nastavenie pred uvedením do prevádzky odporúčame nasledujúce polohy ovládačov:

Citlivosť (Subwoofer Gain) na doraz vľavo, fáza na doraz vľavo, filter (Crossover) v polohe uprostred (pozri str. 5 / obr. 5).

Zapnite zariadenie a vyberte hudobnú skladbu s výraznou reprodukciou basov.

Zvýšte hlasitosť na vašom stereozariadení až na požadovanú hladinu hlasitosti.

Teraz otočte ovládač citlivosti opatrne tak, aby ste počuli zreteľné zosilnenie hladiny basov. Potom zvolte ovládačom filtra také nastavenie filtra, ktoré dosiahne dobre kontrovaný bas. Eventuálne musíte nastavenie ovládača citlivosti a nastavenie filtra striedavo optimalizovať.

Dunivý bas s prehnaným objemom vyžaduje nastavenie filtra s nízkou frekvenciou.

Fázový ovládač má byť nastavený tak, aby sa bas pokiaľ možno čo najlepšie integroval do zvukového obrazu a nebol počuteľný ako jednotlivý zdroj.

Skontrolujte nastavenia zariadenia Velocity 2Go 5 / 2Go 6 aj s ovládačom basov otočeným naplno a príp. zapnutou hlasitosťou. Premodulovanie vysoko zvolenou hlasitosťou vedie k skreslenej reprodukcii a môže poškodiť reproduktor.

Nastavenie režimu „Full“ (fullrange)

Ako základné nastavenie pred uvedením do prevádzky odporúčame nasledujúcu polohu ovládačov:

Citlivosť (Fullrange Gain) vľavo na doraz (minimum), pozri str. 5 / obr. 6.

Pripojte MP3 prehrávač priloženým káblom Aux na vstup Aux pol. 16.

Nastavte ovládač citlivosti pol. 11 tak, aby pri nastavení maximálnej hlasitosti reproduktorov vášho MP3 prehrávača dosiaholo zariadenie Velocity 2Go 5 / 2Go 6 maximálne vybudenie bez skreslenia.

Velocity 2Go 5 / 2Go 6

"Auto" Εάν το σήμα μουσικής πάψει να υπάρχει για περισσότερο από 60 δευτερόλεπτα, απενεργοποιείται πάλι αυτόματα το Velocity 2Go 5 / 2Go 6.

"ON" Το Velocity 2Go 5 / 2Go 6 είναι πάντα ενεργοποιημένο.

"OFF" Το Velocity 2Go 5 / 2Go 6 είναι απενεργοποιημένο.

Υπόδειξη:

Με τη σύνδεση μέσω της θύρας πολλαπλών λειτουργιών είναι πάντα ενεργοποιημένη η λειτουργία αυτόματης ενεργοποίησης "Auto".

Σύνδεση (βλέπε σελίδα 3 / εικ. 1)

Η σύνδεση θα γίνει με το θετικό της μπαταρίας και με το αρνητικό της γείωσης του οχήματος.

Το ιδανικό θα ήταν να πραγματοποιείται η διέγερση του Velocity 2Go 5 / 2Go 6 δικάναλα, επιλεκτικά από τις εξόδους του προενισχυτή ή τις εξόδους των ηχείων του ραδιοφώνου.

Η ενεργοποίηση αποκλειστικά από το δεξί ή αριστερό κανάλι είναι δυνατή, επειδή το τμήμα των χαμηλών συχνοτήτων στη μουσική είναι ίδιο κατά κανόνα και στα δύο κανάλια.

Οι εξοδοί του προενισχυτή συνδέονται μέσω ενός θωρακισμένου καλώδιου στις υποδοχές Cinch (RCA) κατευθείαν στη συσκευή ή εναλλακτικά στο καλώδιο σύνδεσης της θύρας πολλαπλών λειτουργιών.

Για τη σύνδεση συνιστούμε ρητά τη χρήση του αυθεντικού καλωδίου RCA της Blaupunkt 7 607 885 093 (1,3 m) ή 7 607 886 093 (5 m).

Σε περίπτωση ενεργοποίησης από τις εξόδους των ηχείων οδηγήστε τα καλώδια εισόδου του καλωδίου σύνδεσης της θύρας πολλαπλών λειτουργιών προς τα καλώδια των ηχείων που βρίσκονται πιο κοντά (μπροστά ή πίσω) αριστερά και δεξιά. Χωρίστε τα και συνδέστε τα με τις συνδέσεις εισόδου.

Πρέπει οπωσδήποτε να προσέξετε την πολικότητα των συνδέσεων + ή -.

Επίσης μπορούν να συνδεθούν κατευθείαν τελεστικοί ενισχυτές γέφυρας (BTL) χωρίς πρόσθετο προσαρμογέα.

Λειτουργία TIM

Σε ραδιόφωνα αυτοκινήτου με ενεργοποιημένη την λειτουργία TIM το Velocity 2Go 5 / 2Go 6 δεν πρέπει να διεγείρεται μέσω των εισόδων RCA αλλά μέσω των εξόδων των ηχείων του ραδιοφώνου.

Σύνδεση σε MP3 player

Η σύνδεση γίνεται μέσω του καλωδίου σύνδεσης 30 cm που περιλαμβάνεται με τα βύσματα jack 3.5 mm στην πηγή σήματος MP3-IN (επάνω πλευρά συσκευής), βλέπε σελίδα 4 / εικ. 3.

Χρησιμοποιείστε παρακαλώ μόνο το καλώδιο σύνδεσης που περιλαμβάνεται ή ένα αντίστοιχο καλώδιο με λυγισμένο φικ.

Διακόπτης επιλογής ήχου (βλέπε σελίδα 4 / εικ. 4)

Μέσω του διακόπτη επιλογής ήχου στην επάνω πλευρά μπορεί να επιλεγεί η λειτουργία "Full"-range ή "Sub"-woofer

Στη θέση διακόπτη "Auto" ενεργοποιείται αυτόματα η λειτουργία "Sub", εφόσον έχει συνδεθεί το Velocity 2Go 5 / 2Go 6 από την πίσω πλευρά μέσω της θύρας πολλαπλών επιλογών.

Ρυθμίσεις λειτουργίας "Sub" woofer

Ως βασική ρύθμιση πριν την πρώτη λειτουργία σας συνιστούμε τις παρακάτω θέσεις ρυθμιστών:

Ευαισθησία (Subwoofer Gain) στο τέρμα αριστερά, φάση στο τέρμα αριστερά, φίλτρο (Crossover) σε μεσαία θέση (βλέπε σελίδα 5 / εικ. 5).

Ενεργοποιήστε το σύστημα και επιλέξτε ένα μουσικό κομμάτι με πολλά μπάσα.

Αυξήστε την ένταση στο στερεοφωνικό συγκρότημα σας μέχρι τον επιθυμητό βαθμό.

Περιστρέψτε τώρα τον ρυθμιστή Gain προσεκτικά τόσο, έως ότου δυναμώσουν αισθητά τα μπάσα. Στη συνέχεια επιλέξτε με το ρυθμιστή crossover μια ρύθμιση φίλτρου, έτσι ώστε να επιτύχετε μια καλή εξισορρόπηση των μπάσων. Ενδεχομένως πρέπει η ρύθμιση του ρυθμιστή Gain και η ρύθμιση του φίλτρου να βελτιωθούν εναλλάξ.

Μπάσα με έντονο βουητό σε υπερβολική ένταση απαιτούν μια ρύθμιση φίλτρου με χαμηλότερη συχνότητα.

Ο ρυθμιστής φάσης πρέπει να ρυθμιστεί έτσι, ώστε τα μπάσα να ενσωματωθούν όσο το δυνατό καλύτερα στο συνολικό ήχο και να μην ακούγονται ως μεμονωμένη πηγή.

Ελέγξτε τις ρυθμίσεις του Velocity 2Go 5 / 2Go 6 και με τον ρυθμιστή μπάσων στο τέρμα και ενδεχομένως με ενεργοποιημένο το Loudness. Υπερδιέγερση λόγω πολύ υψηλής έντασης οδηγεί σε παραμορφωμένη αναπαραγωγή και μπορεί να καταστρέψει το ηχείο.

Ρύθμιση λειτουργίας "Full" range

Ως βασική ρύθμιση πριν τη πρώτη λειτουργία σας συνιστούμε την παρακάτω θέση ρυθμιστή:

Ευαισθησία (Fullrange Gain) στο αριστερό τέρμα (ελάχιστο), βλέπε σελίδα 5 / εικ. 6.

Συνδέστε ένα MP3 player μέσω του παρεχόμενου καλωδίου Aux στην είσοδο Aux θέση 16.

Ρυθμίστε τον ρυθμιστή Gain στην θέση 11 έτσι, ώστε με μέγιστη ρύθμιση της έντασης ήχου στο MP3 player να διεγείρεται το Velocity 2Go 5 / 2Go 6 μόλις μέχρι το τέρμα (όριο παραμόρφωσης).

Λειτουργία με εναλλασσόμενο ρεύμα μέσω του τροφοδοτικού

Συνδέστε το παρεχόμενο τροφοδοτικό στην υποδοχή "DC-In".

Συνδέστε το φικ του τροφοδοτικού σε μια πρίζα με ρεύμα.

Χρησιμοποιείτε πάντα μόνο το παρεχόμενο τροφοδοτικό.

Άλλα τροφοδοτικά μπορεί να καταστρέψουν το Velocity 2Go 5 / 2Go 6.

Λειτουργία μέσω επαναφορτιζόμενων ή απλών μπαταριών

Το Velocity 2Go 5 / 2Go 6 μπορεί να λειτουργήσει τόσο μέσω 8 απλών αλκαλικών μπαταριών 1,5V AA όσο και μέσω 8 επαναφορτιζόμενων μπαταριών NiMH AA.

Εμείς συνιστούμε ρητά τη χρήση επαναφορτιζόμενων μπαταριών NiMH με χωρητικότητα τουλάχιστον 2500 mAh, για να εξασφαλιστεί επαρκής διάρκεια αναπαραγωγής.

Οι επαναφορτιζόμενες ή απλές μπαταρίες τοποθετούνται σύμφωνα με τη σωστή πολικότητα στη θήκη των μπαταριών (βλέπε σελίδα 5 / εικ. 7).

Στη δεξιά θήκη μπαταριών μπορείτε να βάλετε εφεδρικές μπαταρίες.

Αφαιρέστε τις μπαταρίες εάν δεν πρόκειται να χρησιμοποιήσετε το Velocity 2Go 5 / 2Go 6 για ένα μεγάλο χρονικό διάστημα.

Από χρησιμοποιημένες μπαταρίες μπορεί να τρέξουν οξέα, παρακαλούμε φυλάξτε τις ξεχωριστά!

Λειτουργία φόρτισης

Το Velocity 2Go 5 / 2Go 6 διαθέτει μια ενσωματωμένη λειτουργία φόρτισης για επαναφορτιζόμενες μπαταρίες NiMH AA.

Αυτή ενεργοποιείται είτε με τη σύνδεση μέσω του τροφοδοτικού που περιλαμβάνεται είτε με το φως της θύρας πολλαπλών επιλογών, όταν η τάση της μπαταρίας του οχήματος είναι πάνω από 13 V (με τον κινητήρα σε λειτουργία).

Η ένδειξη φόρτισης ανάβει, μόλις ενεργοποιηθεί η λειτουργία φόρτισης. Μόλις φορτιστούν οι επαναφορτιζόμενες μπαταρίες, σβήνει η ένδειξη.

Με τη χρήση μη επαναφορτιζόμενων μπαταριών θα ανακοπεί η διαδικασία φόρτισης.

Ανακύκλωση και αποκομιδή



Παρακαλούμε χρησιμοποιήστε για την αποκομιδή του προϊόντος τους συνήθεις τρόπους ανακύκλωσης.

Επιφύλασσωμεθα του δικαιώματος αλλαγών χωρίς προειδοποίηση

TÜRKÇE

Önsöz

Lütfen ilk kullanımdan önce bu kullanım kılavuzunu okuyunuz.

Avrupa Birliği dahilinde satın alınmış ürünlerimiz için üretici garantisi sunmaktayız. Garanti şartlarını www.blaupunkt.de adresinden çağırabilir veya doğrudan aşağıdaki adresten talep edebilirsiniz:

Blaupunkt GmbH
Hotline
Robert-Bosch-Str. 200
D-31139 Hildesheim

Güvenlik uyarıları



Montaj ve bağlantılar süresince lütfen aşağıdaki güvenlik uyarılarına dikkat ediniz.

- **Akümülatör eksi kutbu ayrılmalıdır! Araç üreticisinin güvenlik uyarılarına dikkat edilmelidir.**
- Deliklerin açılması sırasında araç parçalarına hasar vermeye dikkat edilmelidir.
- Artı ve eksi kablounuz uzatılmasında enine kesit 1,5 mm' ölçüsünün altında olmamalıdır.
- Hatalı kurulumda elektronik araç sisteminde veya araç radyosunda arızalar ortaya çıkabilir.

Takma ve bağlantı talimatları

Kaza güvenliği bakımından Velocity 2Go 5 / 2Go 6 profesyonel sabitlenmelidir.

Montaj yerinin seçiminde kuru bir yer seçilmelidir.

Velocity 2Go 5 / 2Go 6 arkadaki gözlemlere, arka oturma banklarına veya diğer öne doğru açılan yerlere monte edilmemelidir.

Montaj yüzeyi birlikte verilen tutma kemeri veya opsiyonel olarak temin edilebilen QuickOut tutucunun (7 606 500 190) takılması için uygun olmalı ve sağlam bir tutuş sağlamalıdır.

+12V bağlantı kablosu sistemin korunması için sigortaya bağlı olarak araç akümülatöründen maksimum 30 cm uzaklıkta **olmalıdır**.

Açma/kapama

Velocity 2Go 5 / 2Go 6'nın bir özelliği de **devreye girme otomatığıdır**.

"Auto" Bir müzik sinyalinin 3 girişten birine girmesinde Subwoofer kutusu, cihaz üst tarafındaki Power şalteri "Auto" (otomatik) konumuna ayarlanmışsa, otomatik olarak devreye girer (bkz. sayfa 4 / Fig. 2).

Eğer müzik sinyali 60 san. uzun kapalı kalıyorsa Velocity 2Go 5 / 2Go 6 kendiliğinden otomatik olarak devre dışı kalır.

Velocity 2Go 5 / 2Go 6

"ON" Velocity 2Go 5 / 2Go 6 daima açıktır.

"OFF" Velocity 2Go 5 / 2Go 6 kapalıdır.

Not:

Multiport üzerinden bağlantıda "Auto" devreye alma otomatığı daima devrededir.

Bağlantı (bkz. sayfa 3 / Fig. 1)

Bağlantı, artı akü ve eksi araç şasesi ile bağlanır.

Velocity 2Go 5 / 2Go 6 kumandası en ideal olarak 2 kanallı gerçekleştirmedir, seçime bağlı olarak ön amplifikatör çıkışları veya araç radyosunun hoparlör çıkışlarından. Müzikteki derin frekanslı oran kural olarak aynı olduğundan kumanda sadece tek bir sağ veya sol kanaldan da mümkündür.

Ön amplifikatör çıkışları yalıtımlı bir hat üzerinden doğrudan cihazdaki cinch (RCA) yuvalarına veya alternatif olarak Multiport bağlantı kablosuna bağlanır.

Bağlantı için sadece orijinal Blaupunkt Cinch kablo 7 607 885 093 (1,3 m) veya 7 607 886 093 (5 m) kullanılmasını tavsiye etmekteyiz.

Radyonun hoparlör çıkışları kumandasında Multiport bağlantı kablosunun girişi hatları bir sonraki mevcut sol ve sağ hoparlör kablosuna (ön veya arka) sevk edilir. Bunlar birbirinden ayrılır ve girişi anahtarı ile bağlanır.

+ veya - bağlantılarının polaritesi mutlaka dikkate alınmalıdır.

Köprü tipi çıkışı kademeleri de (BTL) doğrudan ilave adaptör olmadan da bağlanabilir.

TIM fonksiyonu

Aktifleştirilmiş TIM fonksiyonlu araç radyolarında Velocity 2Go 5 / 2Go 6, cinch girişleri üzerinden değil, araç radyosunun hoparlör çıkışları üzerinden kumanda edilebilmektedir.

MP3 çalar bağlantısı

Bağlantı birlikte teslim edilen 30 cm'lik bağlantı kablosu üzerinden 3.5 mm'lik tırnaklı soket ile sinyal kaynağı MP3-IN (cihaz üst tarafı)'e bağlanır (bkz. sayfa 4 / Fig. 3).

Lütfen sadece birlikte teslim edilen bağlantı kablosunu veya aynı özelliklerde dirsekli soketli bir kablo kullanınız.

Audiomode şalteri (bkz. sayfa 4 / Fig. 4)

Üst taraftaki Audiomode şalteri üzerinden "Full"-range veya "Sub"-woofer işletim türüne geçilebilir.

Şalter konumu "Auto"da Velocity 2Go 5 / 2Go 6 arka taraftaki Multiport üzerinden bağlandığı anda işletim türü otomatik olarak "Sub"a geçer.

"Sub" woofer işletimi ayarları

Çalıştırmadan önce ana ayar olarak aşağıdaki ayar pozisyonlarını önermekteyiz:

Hassasiyet (Subwoofer Gain) sol dayanağa, kademe sol dayanağa, filtre (Crossover) merkez pozisyonuna (bkz. sayfa 5 / Fig. 5).

Sistemi açın ve belirgin bas sesli bir müzik parçası seçiniz.

Stereo cihazınızda ses seviyesini istediğiniz ses seviyesine kadar yükseltebilirsiniz.

Gain düzenleyicisini, bas sesler duyuluncaya kadar dikkatli bir şekilde çeviriniz. Ardından Crossover düzenleyicisi ile çok iyi belirginleşen basa ulaşılan kadar filtre ayarı seçiniz. Muhtemelen Gain düzenleme ayarı ve filtre ayarı değişken bir şekilde optimize edilmelidir.

Aşırı ses yüksekliğine sahip kalın baslar için düşük frekanslı filtre ayarı gereklidir.

Kademe ayarlayıcısı öyle bir ayarlanmalıdır ki bas, ses kalitesine olabildiğince en iyi şekilde entegre olmalı ve tek ses kaynağı olarak duyulmuyor olmalıdır.

Velocity 2Go 5 / 2Go 6'nın ayarlarını tam olarak çevrilmiş bas düzenleyicisiyle ve gerekirse devreye alınmış ses şiddeti ile kontrol edilmelidir. Çok yüksek seçilen güçlendirici ile aşırı kumandasından dolayı cızırtılı ses neden olur ve hoparlöre zarar verebilir.

"Full" range işletimi ayarı

Çalıştırmadan önce ana ayar olarak aşağıdaki ayar pozisyonunu önermekteyiz:

Hassasiyet (Fullrange Gain) sol dayanağa (Minimum), bkz. sayfa 5 / Fig. 6.

MP3 çaları birlikte teslim edilen Aux kablosu üzerinden AUX girişi Poz. 16'ya bağlayınız.

Gain ayarlayıcısı Poz. 11'i, MP3 çalarınızın maksimum ses seviyesi ayarında Velocity 2Go 5 / 2Go 6'nın tam olarak kumanda edilebilecek şekilde (bozukluk sınırı) ayarlayınız.

Birlikte teslim edilen adaptör üzerinden şebeke işletimi

Birlikte teslim edilen adaptörü "DC-In" kovanına bağlayınız.

Adaptörün şebeke soketini gerilim ileten prize takınız.

Sadece birlikte teslim edilen adaptörü kullanınız.

Yabancı adaptörler Velocity 2Go 5 / 2Go 6'ya zarar verebilir.

Aküler/bataryalar üzerinden işletim

Velocity 2Go 5 / 2Go 6, piyasada satılan 8 adet 1,5V AA-Alkaline batarya ile veya tekrar şarj edilebilir 8 adet NiMh AA akü ile işletilebilir.

Yeterli bir çalışma süresini garanti etmek için en az 2500 mAh kapasiteli performanslı NiMh akünün kullanılmasını öneririz.

Aküler/bataryalar doğru kutuplara dikkat edilerek batarya bölmesindeki tutucuya takılır (bkz. sayfa 5 / Fig. 7).

Sağdaki batarya bölümüne yedek bataryaları yerleştirilebilir.

Velocity 2Go 5 / 2Go 6'yı uzun bir süre kullanmayacaksanız aküleri/bataryaları çıkartınız.

Äsiry şarj edilmiş ve bitmiş bataryalardan asit çıkabilir, lütfen ayrı olarak depolayınız!

Şarj fonksiyonu

Velocity 2Go 5 / 2Go 6, NiMh AA aküler için entegre edilmiş bir şarj fonksiyonu üzerinden çalışır. Bu fonksiyon birlikte teslim edilen adaptör ve Multiport soketi üzerinden araç akümülatör gerilimi 13 V üzerinde ise (çalışan motorda), devreye girer.

Şarj fonksiyonu aktif olduğu anda şarj göstergesi yanar. Aküler şarj olduğu anda, gösterge söner.

Doldurulamayan bataryaların kullanımında şarj işlemi kesilir.

Geri dönüşüm ve imha



Lütfen ürününüzün imhası için mevcut geri verme veya toplama sistemlerini kullanınız.

Değişiklikler saklıdır

SUOMI

Esittely

Ennen kuin käytät laitetta ensimmäisen kerran, lue tämä käyttöohje.

Euroopan Unionin alueella ostetuille tuotteillemme myönnämme valmistajan takuun. Takuuehdot saat Internet-osoitteestamme www.blaupunkt.de tai voit tilata ne suoraan valmistajalta:

Blaupunkt GmbH
Hotline
Robert-Bosch-Str. 200
D-31139 Hildesheim

Turvallisuusohjeita



Noudata asennus- ja kytkentätöiden yhteydessä seuraavia turvallisuusohjeita.

- **Irrota akun miinusnapakytkennät! Noudata ajoneuvon valmistajan antamia turvaohjeita.**
- Reikiä poratessasi huolehdi siitä, etteivät ajoneuvon osat vahingoitu.
- Plus- ja miinuskaapelin jatkokaapelein poikkipinta ei saa alittaa 1,5 mm² vahvuutta.
- Virheellinen asennus voi aiheuttaa auton elektronisten järjestelmien tai autoradion häiriöitä.

Asennus- ja liitäntämääräykset

Turvallisuuden takaamiseksi Velocity 2Go 5 / 2Go 6 täytyy kiinnittää ammattitaitoisesti, jotta laite ei pääse irtomaan onnettomuusilanteissa.

Asennuspaikaksi tulee valita sellainen kohta, joka pysyy kuivana.

Velocity 2Go 5 / 2Go 6:ta ei saa asentaa hattuhyllylle, takapenkille tai muille eteenpäin avonaisille paikoille.

Asennuskohdan tulee soveltua oheisten kiinnityshihnojen tai lisävarusteena saatavan QuickOut-pitimen (7 606 500 190) kiinnittämiseen ja taata tukeva kiinnitys.

+12V:n liitäntäkaapeli **täytyy** varustaa järjestelmän suojaamiseksi enintään 30 cm etäisyydelle akusta sijoitetavalla sulakkeella.

Kytkeminen päälle/pois

Velocity 2Go 5 / 2Go 6:n erityisominaisuuksiin kuuluu sen **kytkentäautomaatiikka**.

"Auto" Yhden kolmesta tulosta saadessa musiikkisignaalin Subwoofer-boksi kytkeytyy automaattisesti päälle, kun laitteen päällä oleva virtakatkaisin on asetettu asentoon "Auto" (automaatiikka), ks. sivu 4 / kuva 2.

Jos musiikkisignaalia ei saada yli 60 sekuntiin, Velocity 2Go 5 / 2Go 6 kytkeytyy automaattisesti taas pois päältä.

"ON" Velocity 2Go 5 / 2Go 6 on aina päällekytkettyä.

"OFF" Velocity 2Go 5 / 2Go 6 on sammutettu.

Ohje:

"Auto"-kytkentäautomaatiikka on aina aktivoitu, kun kytkentä on tehty Multiportin kautta.

Liitäntä (ks. sivu 3 / kuva 1)

Liitäntä yhdistetään plussasta akkuun ja miinuksesta auton maadoitukseen.

Velocity 2Go 5 / 2Go 6:n ohjaus tulisi toteuttaa mieluiten 2-kanavaisesti, valinnaisesti esivahvistinlähtöjen tai autoradion kaiutinlähtöjen kautta.

Ohjaus yksinomaan oikean tai vasemman kanavan kautta on myös mahdollista, koska musiikin ultrapienitajuinen osuus on tavallisesti molemmissa kanavissa identtinen.

Esivahvistinlähdöt kytketään suojatun johdon välityksellä Cinch (RCA) -liittimien avulla suoraan laitteeseen tai vaihtoehtoisesti Multiport-liitäntäkaapeliin.

Suosittellemme tekemään kytkennän yksinomaan alkuperäisillä Blaupunkt Cinch (RCA) -kaapeleilla 7 607 885 093 (1,3 m) tai 7 607 886 093 (5 m).

Radion kaiutinlähtöjen kautta tapahtuvassa ohjauksessa Multiport-liitäntäkaapelin tulojohtimet ohjataan lähimpinä oleviin kaiutinkaapeleihin (etu- tai takaosa) vasemmalla ja oikealla. Nämä yhdistetään erotettuna ja tuloliitäntöjen kanssa.

Liitäntöjen + tai - napaisuus täytyy ehdottomasti huomioida.

Myös siltpäätteesteet (BTL) voidaan kytkeä suoraan, ilman lisäadapteria.

Velocity 2Go 5 / 2Go 6

TIM-toiminto

Aktivoidulla TIM-toiminnolla varustetuissa autoradioissa Velocity 2Go 5 / 2Go 6:ta ei tule ohjata Cinch (RCA)-tulojen kautta, vaan autoradion kaiutinlähtöjen kautta.

Kytkenä MP3-soittimeen

Liitäntä kytketään oheisella 30 cm:n liitäntäkaapelilla 3.5 mm:n jakkiliittimien avulla signaalilähteen MP3-IN:iin (laitteen päällä). ks. sivu 4 / kuva 3.

Käytä yksinomaan oheista liitäntäkaapelia tai vastavaa taivutetulla liittimellä varustettua kaapelia.

Audiokäyttömuodon kytkin (ks. sivu 4 / kuva 4)

Laitteen päällä olevalla audiokäyttömuodon kytkimellä voit vaihtaa käyttömuotojen "Full"-range ja "Sub"-woofer välillä.

Kun kytkin on asennossa "Auto", käyttömuodoksi kytketty automaattisesti "Sub" heti kun Velocity 2Go 5 / 2Go 6 kytketään taustapuolella olevan Multiportin kautta järjestelmään.

"Sub" woofer-käytön asetukset

Suosittelimme ennen käyttöönottoa perusasetukseksi seuraavia säädinasentoja:

Herkkyys (Subwoofer Gain) vasempaan ääriasentoon, Phase vasempaan ääriasentoon, suodatin (Crossover) keskiasentoon (ks. sivu 5 / kuva 5).

Kytke laitteisto päälle ja valitse erittäin bassopitoinen musiikkikappale.

Nosta stereolaitteen äänenvoimakkuus haluamallesi tasolle.

Käännä sitten Gain-säädintä varovasti voimakkaammalle niin paljon, kunnes kuulet bassojen vahvistuvan huomattavasti. Valitse sen jälkeen Crossover-säätimellä sellainen suodatinasento, joka takaa selväpiirteisen bassoään. Tarvittaessa asetus täytyy optimoida säätämällä Gain-säädintä ja suodatinäädintä vuorotellen.

Jylisevä basso liiallisella voimakkuudella vaatii taajuudeltaan matalan suodatinasetuksen.

Vaihesäädin tulee säätää niin, että basso integroituu mahdollisimman hyvin äänensävyyteen eikä kuulu erillisenä äänilähteenä.

Tarkasta Velocity 2Go 5 / 2Go 6:een tekemäsi säädöt myös bassosäädin maksimiasennossa ja tarv. Loudness päällä. Ylisäätö liian suureksi valitulla vahvistuksella vääristää äänentoistoa ja voi rikkoa kaiuttimen.

"Full" range-käytön asetus

Suosittelimme ennen käyttöönottoa perusasetukseksi seuraavaa säädinasentoa:

Herkkyys (Fullrange Gain) vasempaan ääriasentoon (miksi), (ks. sivu 5 / kuva 6).

Kytke MP3-soitin oheisen Aux-kaapelin välityksellä Aux-tuloon kohta 16.

Aseta Gain-säädin kohta 11 niin, että MP3-soittimen äänenvoimakkuussäädön ollessa maksimissaan Velocity 2Go 5 / 2Go 6:n säätö on juuri huipussaan (säröilyraja).

Verkkokäyttö oheisella verkkolaitteella

Kytke oheinen verkkolaitte "DC-In"-liittimeen.

Kytke verkkolaitteen verkkopistoke jännitettä johtavaan pistorasiaan.

Käytä aina vain oheista verkkolaitetta.

Muut verkkolaitteet voivat rikkoa Velocity 2Go 5 / 2Go 6:n.

Käyttö akuilla/paristoilla

Velocity 2Go 5 / 2Go 6:ta voidaan käyttää 8:lla tavallisella 1,5V AA-Alkaline-paristolla ja myös 8:lla uudelleen-ladattavalla NiMh AA-akulla.

Suosittelimme käyttämään mieluiten tehokkaita, kapasiteetiltaan vähintään 2500 mAh:n NiMh-akkuja riittävän pitkän soittoajan takaamiseksi.

Akut/paristot asetetaan oikea napaisuus huomioiden paristokotelossa olevaan pitimeen (ks. sivu 5 / kuva 7).

Oikeanpuoleisessa paristokotelossa voit pitää mukana varaparistoja.

Ota akut/paristot pois, jos et käytä Velocity 2Go 5 / 2Go 6:ta pitkään aikaan.

Liian kauan varastoiduista ja loppuun kuluneista paristoista voi valua ulos happoa, säilytä erillään muista esineistä!

Lataustoiminto

Velocity 2Go 5 / 2Go 6 sisältää integroidun lataustoiminnon NiMh AA-akuille.

Tämä aktivoidaan oheisen verkkolaitteen tai Multiport-liittimen kautta tapahtuvan kytkennän yhteydessä, kun auton akun jännite on yli 13 V (moottori käy).

Latausnäyttö syttyy heti kun lataustoiminto aktivoidaan. Näyttö sammuu, kun akut on ladattu täyteen.

Käytettäessä ei-ladattavia paristoja latausprosessia ei käynnistetä.

Kierrätys ja hävitys



Toimita käytöstä poistettu tuote kierrätyspisteeseen.

Oikeudet muutoksiin pidätetään

РУССКИЙ

Введение

Пожалуйста, прочтите перед первым использованием данную инструкцию по эксплуатации.

На наши изделия, купленные в Европейском Союзе, распространяется заводская гарантия. Условия гарантии Вы можете посмотреть по адресу в Интернет www.blaupunkt.de или запросить напрямую:

Blaupunkt GmbH
Hotline
Robert-Bosch-Str. 200
D-31139 Hildesheim, Германия

Указания по технике безопасности



Во время монтажа и подсоединения соблюдайте, пожалуйста, следующие указания по технике безопасности.

- **Отсоедините минусовую клемму аккумулятора! Соблюдайте при этом правила техники безопасности завода-изготовителя Вашего автомобиля.**
- При сверлении отверстий следите за тем, чтобы не повредить компоненты автомобиля.
- При удлинении плюсового и минусового кабелей их сечение должно составлять не меньше 1,5 мм².
- Неверная установка может привести к сбоям в работе электронных систем автомобиля и Вашей автомагнитолы.

Инструкция по установке и подключению

Исходя из соображений техники безопасности система Velocity 2Go 5 / 2Go 6 должна быть закреплена профессионально.

Для установки следует выбирать сухое место.

Систему Velocity 2Go 5 / 2Go 6 нельзя устанавливать на задних полках, задних сиденьях или других открытых вперед местах.

Монтажная площадка должна подходить для крепления прилагаемых привязных ремней или опционального держателя QuickOut (7 606 500 190) и обеспечивать надежную опору.

Соединительный кабель +12В для защиты системы **должен** быть удален от аккумулятора максимум на 30 см и оборудован предохранителем.

Включение/выключение

Особенностью системы Velocity 2Go 5 / 2Go 6 является **автоматика включения**.

"Auto" При входе звукового сигнала на один из 3 входов система включается самостоятельно, если переключатель Power на верхней стороне устройства установлен на "Auto" (автоматика), смотри страницу 4 / рис. 2.

"Auto" Если звуковой сигнал отсутствует более чем 60 секунд, устройство 2Go 5 / 2Go 6 автоматически отключается.

"ON" Устройство Velocity 2Go 5 / 2Go 6 постоянно включено.

"OFF" Устройство Velocity 2Go 5 / 2Go 6 выключено.

Примечание:

При подключении через мультипорт автоматика включения "Auto" всегда активирована.

Подключение (смотри страницу 3 / рис. 1)

Разъем подключения соединяется с плюсовым контактом аккумулятора и с минусовым контактом массы автомобиля.

Управление устройством Velocity 2Go 5 / 2Go 6 в идеальном случае должно осуществляться по 2 каналам, по выбору от выходов предусилителя или выходов динамиков автомагнитолы.

Управление исключительно от правого или левого каналов также возможно, так как низкочастотная составляющая звукового сигнала как правило идентична на обоих каналах.

Выходы предусилителя с помощью экранированного кабеля подключаются к разъемам "тюльпан" (RCA) непосредственно на устройстве или, в качестве альтернативы, с помощью соединительного кабеля мультипорта.

Для подключения мы настоятельно рекомендуем использовать только оригинальный кабель фирмы Blaupunkt с разъемами "тюльпан" 7 607 885 093 (1,3 м) или 7 607 886 093 (5 м).

При управлении от выходов динамиков автомагнитолы входные линии соединительного кабеля мультипорта проводятся к ближайшим кабелям динамикам (передние или задние) слева и справа. Они разделяются и подключаются к входным линиям.

Обязательно соблюдать полярность подключений + или -.

Мостиковые оконечные каскады (BTL) также можно подключать непосредственно, без дополнительного усилителя.

Функция TIM

В автомагнитолах с активированной функцией TIM устройством Velocity 2Go 5 / 2Go 6 следует управлять не через входы "тюльпан", а через выходы динамиков автомагнитолы.

Подключение к MP3-плееру

Подключение осуществляется с помощью прилагаемого соединительного кабеля длиной 30 см с контактными штекерами 3,5 мм к источнику сигнала MP3-IN (верхняя сторона устройства), смотри страницу 4 / рис. 3.

Velocity 2Go 5 / 2Go 6

Используйте только прилагаемый соединительный кабель или подобный кабель с угловым штекером.

Переключатель режимов аудио (смотри страницу 4 / рис. 4)

С помощью переключателя режимов аудио на верхней стороне устройства можно выбрать режим работы "Full"-range или "Sub"-woofer.

В положении переключателя "Auto" автоматически включается режим работы "Sub", как только устройство Velocity 2Go 5 / 2Go 6 будет подключено через мультипорт на тыльной стороне.

Настройки режима "Sub" woofer

В качестве базовой настройки до включения мы рекомендуем следующие позиции регуляторов:

Чувствительность (Subwoofer Gain) до упора влево, фаза до упора влево, фильтр (Crossover) в среднее положение (смотри страницу 5 / рис. 5).

Включите систему и выберите музыкальную композицию с четко выраженными басами.

Увеличьте громкость Вашей стереосистемы до желаемого уровня.

Затем осторожно поворачивайте регулятор чувствительности до тех пор, пока не услышите отчетливое усиление уровня басов. Затем с помощью регулятора Crossover выберите такую настройку фильтра, которая обеспечивает четко очерченные басы. Возможно Вам придется попеременно оптимизировать настройки регулятора чувствительности и фильтра.

Вибрирующий бас со слишком высоким уровнем требует настройки фильтра на более низкую частоту.

Фазорегулятор следует настроить так, чтобы бас был по возможности хорошо интегрирован в общий звук и не слышался как отдельный источник.

Проверьте также настройки устройства Velocity 2Go 5 / 2Go 6 при максимальном уровне регулятора басов и, при необходимости, при полной громкости. Перегрузка из-за слишком сильного усиления приводит к искажению воспроизведения и может повредить динамики.

Настройки режима "Full" range

В качестве базовой настройки до включения мы рекомендуем следующую позицию регулятора:

Чувствительность (Fullrange Gain) до упора влево (минимум), смотри страницу 5 / рис. 6.

Подключите MP3-плеер с помощью прилагаемого кабеля Aux к входу AUX поз. 16.

Настройте регулятор чувствительности поз. 11 так, чтобы при максимальной громкости Вашего MP3-плеера устройство Velocity 2Go 5 / 2Go 6 также работало в полную мощность (на границе искажения).

Работа от прилагаемого сетевого блока питания

Подключите прилагаемый сетевой блок питания к разъему "DC-In".

Вставьте вилку сетевого блока питания в розетку с напряжением.

Всегда используйте только прилагаемый сетевой блок питания.

Использование других блоков питания может привести к повреждению Velocity 2Go 5 / 2Go 6.

Работа от аккумуляторов/батареек

Устройство Velocity 2Go 5 / 2Go 6 может работать от 8 обычных щелочных батареек 1,5 В АА или от 8 перезаряжаемых аккумуляторов NiMh АА.

Мы настоятельно рекомендуем использовать мощные аккумуляторы NiMh минимальной емкостью 2500 мАч, чтобы обеспечить достаточное время работы.

Аккумуляторы/батарейки соблюдая полярность вставить в крепление батарейного отсека (смотри страницу 5 / рис. 7).

В правом батарейном отсеке Вы можете держать запасные батарейки.

Всегда доставайте аккумуляторы/батарейки, если Velocity 2Go 5 / 2Go 6 не используется в течение длительного времени.

Из использованных и с истекшим сроком хранения батареек может вытекать кислота, хранить отдельно!

Функция зарядки

Устройство Velocity 2Go 5 / 2Go 6 имеет встроенную функцию зарядки аккумуляторов NiMh АА.

Она активируется при подключении через прилагаемый сетевой блок питания или штекер мультипорта, когда напряжение бортовой сети автомобиля выше 13 В (двигатель работает).

Индикатор зарядки загорается, когда функция зарядки активирована. Как только аккумуляторы будут заряжены, индикатор погаснет.

При использовании незаряжаемых батареек процесс зарядки заблокирован.

Утилизация и переработка



Для утилизации старой аппаратуры воспользуйтесь доступными пунктами приема и сбора вторсырья.

Право на внесение изменений сохраняется

Handwriting practice lines consisting of 20 horizontal lines. The first three lines are grouped together, followed by a gap, and then the remaining 17 lines are spaced evenly down the page.

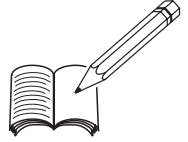

Velocity 2Go 5 / 2Go 6

Technische Daten, Specifications, Caractéristiques techniques, Dati tecnici, Technische gegevens, Tekniska data, Datos técnicos, Dados técnicos, Tekniske data, Dane techniczne, Technické údaje, Technické údaje, Τεχνικά χαρακτηριστικά, Teknik veriler, Tekniset tiedot, Технические характеристики, Specifications

Velocity 2GO 5

Max Power (when powered via car battery or AC adaptor)	160 W
Max. Power (when powered via rechargeable batteries)	60 W
RMS Power (when powered via car battery or AC adaptor)	80 W (DIN 45 324)
RMS Power (when powered via rechargeable batteries)	30 W (DIN 45 324)
I max/min	6 A / <3 mA
Phase (subwoofer mode)	0° - 180°
Frequency response (subwoofer mode)	50 - 120 Hz
Frequency response (fullrange mode)	50 - 25.000 Hz
Low pass filter (24 dB/Oct. slope)	50 - 120 Hz
Gain RCA/HighLevel	0.3V - 8 V
Gain MP3 Input	0.1 - 2V
Cone size (woofer)	2 x 130 mm (5,25")
Cone size (tweeter)	2 x 19 mm (0.75")
High Level Input	yes
Size (WxHxD)	390 x 181 x 220 mm (15.4" x 7.1" x 8.7")
Weight	6.0 kg

Technische Daten, Specifications, Caractéristiques techniques, Dati tecnici, Technische gegevens, Tekniska data, Datos técnicos, Dados técnicos, Tekniske data, Dane techniczne, Technické údaje, Technické údaje, Τεχνικά χαρακτηριστικά, Teknik veriler, Tekniset tiedot, Технические характеристики, Specifications

Velocity 2GO 6

Max Power: (when powered via car battery or AC adaptor)	160 W
Max. Power (when powered via rechargeable batteries)	60 W
RMS Power) (when powered via car battery or AC adaptor)	80 W (DIN 45 324
RMS Power (when powered via rechargeable batteries)	30 W (DIN 45 324)
I max/min	6 A / <3 mA
Phase (subwoofer mode)	0° - 180°
Frequency response (subwoofer mode)	40 - 120 Hz
Frequency response (fullrange mode)	40 - 25.000 Hz
Low pass filter (24 dB/Oct. slope)	50 - 120 Hz
Gain RCA/HighLevel	0.3V - 8 V
Gain MP3 Input	0.1 - 2V
Cone size (woofer)	2x 165 mm (6.5")
Cone size (tweeter)	2x 25 mm (1.0")
High Level Input	yes
Size (WxHxD)	480 x 220 x 240 mm (18.9" x 8.7" x 9.5")
Weight	7.0 kg

Service-Nummern, Service numbers, Numéros de service, Numeri del servizio di assistenza, Servicenummers, Servicenummer, Números de servicio, Números de serviço, Servicenumre, Numery serwisowe, Servisní čísla, Servisné čísla, Τηλέφωνα σέρβις, Servis numaraları, Palvelunumerot, Номера службы сервиса

Country:		Phone:	Fax:
Germany	(D)	0180-5000225	05121-49 4002
Austria	(A)	01-610 39 0	01-610 393 91
Belgium	(B)	02-525 5444	02-525 5263
Denmark	(DK)	44 898 360	44-898 644
Finland	(FIN)	09-435 991	09-435 99236
France	(F)	01-4010 7007	01-4010 7320
Great Britain	(GB)	01-89583 8880	01-89583 8394
Greece	(GR)	210 94 27 337	210 94 12 711
Ireland	(IRL)	01-46 66 700	01-46 66 706
Italy	(I)	02-369 6331	02-369 6464
Luxembourg	(L)	40 4078	40 2085
Netherlands	(NL)	00 31 24 35 91 338	00 31 24 35 91 336
Norway	(N)	66-817 000	66-817 157
Portugal	(P)	2185 00144	2185 00165
Spain	(E)	902 52 77 70	91 410 4078
Sweden	(S)	08-7501850	08-7501810
Switzerland	(CH)	01-8471644	01-8471650
Czech. Rep.	(CZ)	02-6130 0446	02-6130 0514
Hungary	(H)	76 511 803	76 511 809
Poland	(PL)	0800-118922	022-8771260
Turkey	(TR)	0212-335 06 71	0212-3460040
USA	(USA)	800-950-2528	708-865-5296
Brasil (Mercosur)	(BR)	0800 7045446	+55-19 3745 2773
Malaysia (Asia Pacific)	(MAL)	+604-6382 474	+604-6413 640

Blaupunkt GmbH
Robert-Bosch-Str. 200
D-31139 Hildesheim