



Zubehör / Accessories

A-DR T 01-M

7 617 495 213

AM/FM DAB (Band 3 / L-Band)

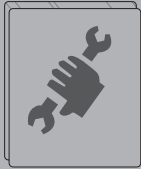

OK

www.blaupunkt.com

 **BLAUPUNKT**

A-DR T 01-M

Einbau / Installation / Montage / Montaggio / Inbouw / Montering / Instalación / Instalação / Montering / Montaż / Montáž / Montáž / Τοποθέτηση / Takma / Asennus / Установка

1.

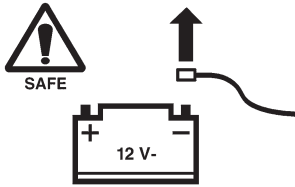

2.

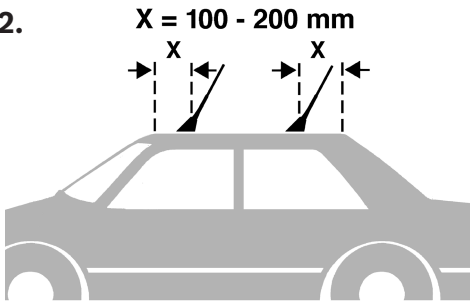

3.

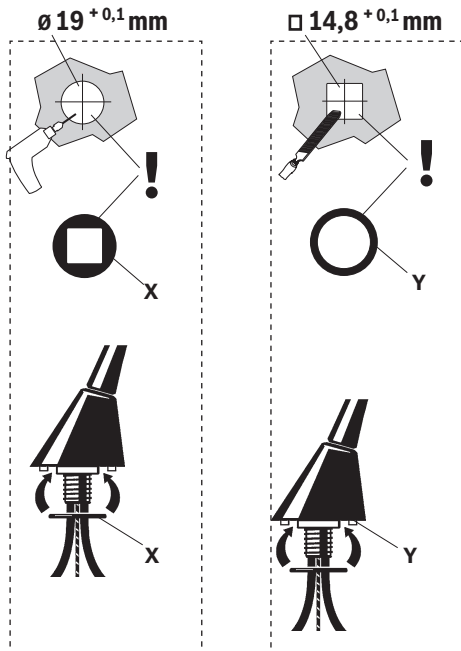

4.

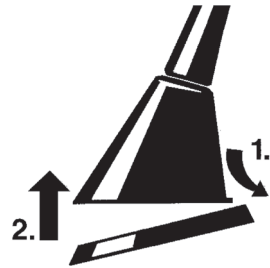

5.

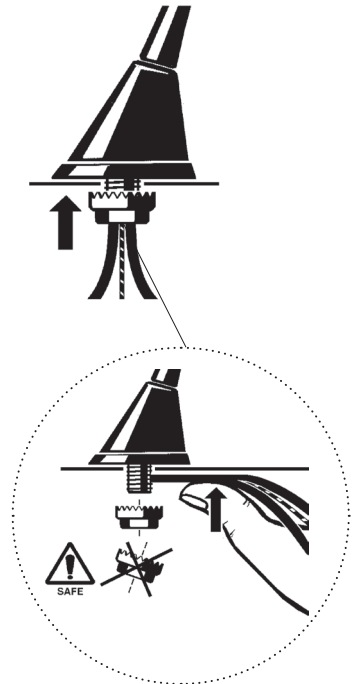

Anschlussbeispiele / Connection examples / Exemples de branchement / Esempi di allacciamento / Voorbeelden van de aansluiting / Anslutningsexempel / Ejemplos de conexión / Exemplos de ligação / Tilslutningseksempler / Przykłady podłączenia / Příkladů připojení / Příklady pripojenia / Παραδείγματα σύνδεσης / Bağlantı örnekleri / Kytkenäesimerkkejä / Примеры подключения

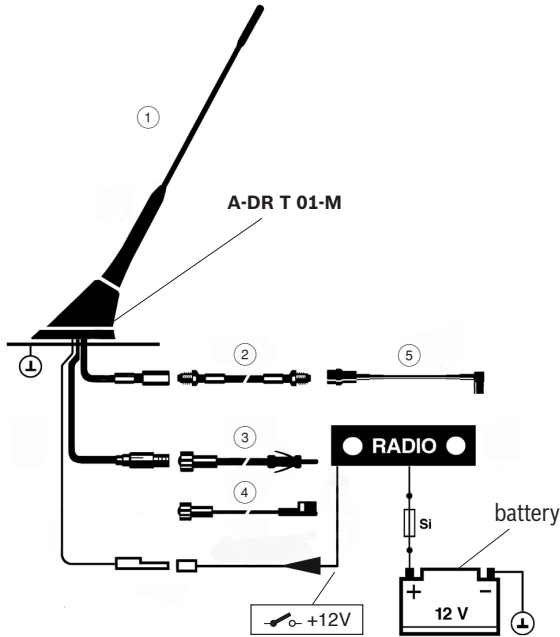

Zubehör / Accessories / Accessoires / Accessori / Accessoires / Tillbehör / Accesorios / Acessórios / Tilbehør / Akcesoria / Příslušenství / Príslušenstvo / Αξεσουάρ / Aksesuar / Lisätarvikkeet / Принадлежности

①	Antenna rod	~440 mm	8 673 007 005	③	Cable (HF)	L= 150 cm	8 694 415 054
②	2 x SAP1	L= 100 cm	7 617 491 000			L= 550 cm	8 694 415 053
		L= 200 cm	7 617 491 001			L= 700 cm	8 694 418 302
		L= 300 cm	7 617 491 004	④	Cable (HF)	L= 150 cm	8 694 811 082
		L= 400 cm	7 617 491 002			L= 550 cm	8 694 811 081
		L= 500 cm	7 617 491 005	⑤	SMB adapter		8 694 816 021
		L= 600 cm	7 617 491 003				

A-DR T 01-M

DEUTSCH	5	POLSKI	8
Technische Daten.....	11	Dane techniczne	11
ENGLISH	5	ČESKY	8
Specifications	11	Technické údaje	11
FRANÇAIS	5	SLOVENSKY	9
Caractéristiques techniques	11	Technické údaje	11
ITALIANO	6	ΕΛΛΗΝΙΚΑ	9
Dati tecnici.....	11	Τεχνικά χαρακτηριστικά	11
NEDERLANDS	6	TÜRKÇE	9
Technische gegevens	11	Teknik veriler	11
SVENSKA	6	SUOMI	10
Tekniska data	11	Tekniset tiedot	11
ESPAÑOL	7	РУССКИЙ	10
Datos técnicos	11	Технические характеристики	11
PORTUGUÊS	7		
Dados técnicos	11		
DANSK	8		
Tekniske data	11		

DEUTSCH

Für unsere innerhalb der Europäischen Union gekauften Produkte, geben wir eine Herstellergarantie. Die Garantiebedingungen können Sie unter www.blaupunkt.de abrufen oder direkt anfordern bei:

Blaupunkt GmbH
Hotline
Robert Bosch Str. 200
D-31139 Hildesheim

Sicherheitshinweise

Vor dem Bohren der Befestigungslöcher sicherstellen, daß keine verlegten Kabel oder Fahrzeugteile beschädigt werden.

Antennenkabel sind zur Störsicherheit in genügendem Abstand von Kabelbäumen zu verlegen. An scharfkantigen Löchern Kabeldurchführungen verwenden.

 Vor der Benutzung einer Autowaschanlage muß der Antennenstab abgeschraubt werden.

Für die Dauer der Montage und des Anschlusses ist der Minuspol der Batterie abzuklemmen.

Hierbei sind die Sicherheitshinweise des Kfz- Herstellers (Airbag, Alarmanlagen, Bordcomputer, Wegfahrsperrern) zu beachten.

Beim Bohren von Löchern darauf achten, dass keine Fahrzeugteile (Batterie, Kabel, Sicherungskasten) beschädigt werden.

Hinweis:

Antenne mit integrierter aktiver Weiche für +12 V- separate Einspeisung oder Phantomspeisung.

Recycling und Entsorgung



Bitte nutzen Sie zur Entsorgung des Produktes die zur Verfügung stehenden Rückgabe- und Sammelsysteme.

Änderungen vorbehalten!

ENGLISH

We provide a manufacturer guarantee for our products bought within the European Union. You can view the guarantee conditions at www.blaupunkt.de or ask for them directly at:

Blaupunkt GmbH
Hotline
Robert Bosch Str. 200
D-31139 Hildesheim
Germany

Safety Notes

Prior to drilling the mounting holes, make sure that no cables and parts of the vehicle will be damaged.

To avoid any interferences, antenna cables must be routed at a sufficient distance from cable harnesses. Use cable grommets to protect cables against sharp-edged holes.



The antenna rod must be unscrewed and detached before using a car wash.

Disconnect the negative terminal of the battery before carrying out installation and connection work.

Observe the vehicle manufacturer's safety instructions (regarding airbags, alarm systems, trip computers, vehicle immobilisers).

When drilling holes, take care to avoid damage to vehicle components (battery, cables, fuse boxes).

Note:

Antenna with integrated active switch for +12 V separate supply or phantom supply.

Recycling and disposal



To dispose of the product, please use the available waste return and collection systems.

Subject to changes!

FRANÇAIS

Notre garantie s'étend à tous les produits achetés à l'intérieur de l'Union Européenne. Vous en trouverez les conditions sur notre site Internet : www.blaupunkt.de. Vous pourrez aussi les obtenir en vous adressant à :

Blaupunkt GmbH
Hotline
Robert Bosch Str. 200
D-31139 Hildesheim

Sécurité routière

Avant de percer les trous de fixation, veiller à n'endommager ni câbles ni pièces déjà présents dans le véhicule.

Poser tous les câbles à bonne distance des harnais de câbles afin d'éviter tout parasitage. Utiliser des passe-câbles si les trous sont coupants au bord.



Avant d'utiliser l'antenne dans une station de lavage de voiture, dévisser impérativement le brin d'antenne.

Pendant le montage et le branchement de l'amplificateur, le pôle négatif de la batterie doit être déconnecté.

Effectuer l'installation en observant les consignes de sécurité du constructeur du véhicule (air bag, équipement d'alarme, ordinateur de bord, dispositif d'antidémarrage).

A-DR T 01-M

En perçant des trous, il est nécessaire de faire attention à ne pas endommager des pièces du véhicule telles que la batterie, les câbles ou la boîte à fusibles.

Note :

Antenne à séparateur actif intégré pour alimentation séparée +12 V ou alimentation fantôme.

Recyclage et récupération



Nous vous invitons à utiliser les programmes de récupération et de collecte mis en place pour recycler le produit.

Sous réserve de modifications!

ITALIANO

Per i prodotti acquistati nell'ambito dell'Unione Europea concediamo una garanzia del produttore. Le condizioni di garanzia sono riportate all'indirizzo Internet www.blaupunkt.de oppure potete anche richiederle direttamente a:

Blaupunkt GmbH
Hotline
Robert Bosch Str. 200
D-31139 Hildesheim

Avvertenze di sicurezza

Prima di praticare i fori per il fissaggio assicurarsi che non vi siano cavi oppure parti della vettura che potrebbero venire danneggiati.

Al fine di evitare disturbi i cavi dell' antenna vanno posati ad una sufficiente distanza dai cablaggi. In presenza di fori con bordi taglienti occorre inserire passacavi.



Prima di entrare nell'impianto di lavaggio auto bisogna svitare e staccare l'asta d'antenna.

Il polo negativo della batteria deve essere staccato durante le operazioni di montaggio e di collegamento.

Durante il montaggio si deve tenere conto delle istruzioni di sicurezza fornite dal costruttore dell'auto (airbag, allarme, computer di bordo, immobilizzatori).

Quando si praticano fori, occorre prestare attenzione a non danneggiare parti dell'automobile come la batteria, i cavi o il contenitore dei fusibili.

Nota:

Antenna con deviatore attivo integrato per alimentazione separata da +12 V o alimentazione virtuale.

Riciclaggio e smaltimento



Per lo smaltimento del prodotto servitevi degli appositi sistemi di restituzione e raccolta.

Con riserva di modifiche!

NEDERLANDS

Voor onze producten die binnen de Europese Unie zijn gekocht, bieden wij een fabrieksgarantie. U kunt de garantievoorwaarden oproepen op www.blaupunkt.de of direct opvragen bij:

Blaupunkt GmbH
Hotline
Robert Bosch Str. 200
D-31139 Hildesheim

Veiligheidsinstructies

Vóór het boren van de bevestigingsgaten nagaan of geen aanwezige kabels of voertuigdelen worden beschadigd.

Antennekabels moeten ter voorkoming van storingen met voldoende afstand tot kabelbundels worden gelegd. Gebruik bij gaten met scherpe randen kabeldoorzettingen.



Vóór gebruik van een autowasstraat moet de antennestaaf worden losgeschroefd.

Voor de duur van de montage en de aansluiting moet de minpool van de accu worden losgekoppeld.

Hierbij moeten de veiligheidsvoorschriften van de autofabrikant (airbag, alarminstallaties, boordcomputer, wegrijdblokkering) worden opgevolgd.

Bij het boren van gaten dient u erop te letten dat er geen onderdelen van de auto (accu, kabels, zekeringkast) beschadigd raken.

Let op:

Antenne met geïntegreerd actief scheidingsfilter voor separate voeding of fantoomvoeding van +12 V.

Recycling en afvalverwerking



Gebruik voor het wegwerpen van het product de beschikbare teruggeef- en inzamelsystemen.

Wijzigingen voorbehouden!

SVENSKA

För produkter köpta inom Europeiska unionen ger vi en tillverkargaranti. Villkoren för vårt garantiåtagande publiceras på www.blaupunkt.de och kan beställas på följande adress.

Blaupunkt GmbH
Hotline
Robert Bosch Str. 200
D-31139 Hildesheim
Tyskland

Säkerhetsanvisningar

Kontrollera noggrant före borring av monteringshål att inget kablage eller annan fordonsdel kan skadas.

För att undvika störningar skall antennenledningar dras långt från befintliga kabelstammar. I håll med vassa kanter ska ledningarna skyddas med kabelgenomföringar.

 Antennstaven måste tas loss innan fordonet tvättas i biltvättanläggning!

Under hela monteringen och anslutningen skall batteriets minuspol vara lossad.

Fordonstillverkarens säkerhetsanvisningar skall härvid följas (krockkudde, larm, färrdator, startspärr).

Se vid borring av hål till att inga andra fordonsdetaljer (batteri, kablage, säkringslåda) skadas.

Observera!

Antennen är utförd med integrerat aktivt delningsfilter för separat matning (+12 V) eller fantommatning.

Återvinning och avfallshantering



Vänligen använd de miljö- och återvinningsstationer som finns tillgängliga när du avfallshanterar din produkt.

Med reservation för ändringar.

ESPAÑOL

Para los productos adquiridos dentro de la Unión Europea, le ofrecemos una garantía del fabricante. Las condiciones de esta garantía pueden consultarse en www.blaupunkt.de o solicitarse directamente a:

Blaupunkt GmbH
Hotline
Robert Bosch Str. 200
D-31139 Hildesheim

Indicaciones de seguridad

Antes de taladrar los agujeros de montaje asegúrese de que cables o partes del vehículo no puedan resultar dañados.

Para que no se produzcan perturbaciones, tienda los cables de la antena a suficiente distancia de los arneses de cables. En caso de tener que introducir los cables en orificios de aristas afiladas, utilice pasacables.

 Desensrosque la varilla de antena antes de entrar en una instalación de lavado automático de vehículos.

El polo negativo de la batería debe estar desembornado durante toda la instalación y la conexión.

Tenga en cuenta las advertencias de seguridad del fabricante de su vehículo (airbag, instalaciones de alarma, ordenador de a bordo, sistema de bloqueo de arranque).

Al taladrar los orificios, asegúrese de no causar daños en ningún componente del vehículo (batería, cables, caja de fusibles).

Nota:

Antena con discriminador activo integrado para alimentación externa de +12 V o alimentación fantasma.

Reciclaje y eliminación de residuos



Utilice los sistemas de devolución y recolección que existan para la eliminación del producto.

Sujeto a modificaciones

PORTUGUÊS

Concedemos uma garantia relativamente a todos os nossos produtos comprados na União Europeia. Poderá consultar as condições de garantia em www.blaupunkt.de ou encomendá-las directamente no seguinte endereço:

Blaupunkt GmbH
Hotline
Robert Bosch Str. 200
D-31139 Hildesheim

Instruções de segurança

Antes da perfuração dos orifícios de fixação, assegurar que não ocorrem danos nos cabos instalados ou nas peças do veículo.

Assentar os cabos da antena a uma distância suficiente das cablagens para garantir a ausência de perturbações. Nos orifícios com arestas vivas, usar guias de cabos.



Desmontar a vareta da antena antes de se entrar numa estação de lavagem automática.

Durante a montagem e a ligação, deverá separar-se a ligação do pólo negativo à bateria.

Para isto, devem observar-se as indicações de segurança do fabricante do veículo (airbag, sistemas de alarme, computador de bordo, imobilizadores).

Ao broquear orifícios, verificar que nenhuma peça do veículo (bateria, cabos, caixa de fusíveis) é danificada.

Nota:

Antena com separador activo integrado, para alimentação separada de +12 V ou alimentação fantasma.

Reciclagem e remoção



Para a remoção deste produto, use, por favor, os sistemas de devolução e selecção colocados à disposição para o efeito.

Reservado o direito a alterações!

A-DR T 01-M

DANSK

Vi yder en producentgaranti for alle apparater, der er købt inden for den Europæiske union. Garantibetingelserne kan du hente på www.blaupunkt.de eller bestille direkte hos:

Blaupunkt GmbH
Hotline
Robert Bosch Str. 200
D-31139 Hildesheim

Sikkerhedsanvisninger

Før du borer monteringshuller, skal du sikre dig, at der ikke er risiko for at beskadige trukne kabler eller dele på bilen.

Antennekabler skal trækkes i tilstrækkelig god afstand til kabelnet for at undgå forstyrrelser. Anvend kabelgennemføringer ved huller med skarpe kanter.

 Hvis du kører bilen i vaskehal, skal du forinden huske at skrue antennen af.

Under montering og tilslutning af apparatet skal minuskablet på batteriet afbrydes.

Overhold i den forbindelse sikkerhedsanvisningerne fra bilproducenten, (airbag, alarmsystemer, computer, startspærre).

Ved boring af huller skal du være opmærksom på, at du ikke beskadiger nogen dele på bilen (batteri, kabler, sikringsboks).

Bemærk!

Antenne med integreret aktivt delefilter til +12 V separat tilførsel eller fantomtilførsel.

Genvinding og bortskaffelse



Vi anbefaler, at du anvender de returnerings- og indsamlingsmuligheder, som findes for bortskaffelse af produktet.

Ret til ændringer forbeholdes!

POLSKI

Na produkty zakupione w Unii Europejskiej wystawiamy gwarancję producenta. Z warunkami gwarancji można zapoznać się na stronie www.blaupunkt.de lub zamówić je pod wskazanym adresem:

Blaupunkt GmbH
Hotline
Robert Bosch Str. 200
D-31139 Hildesheim

Wskazówki bezpieczeństwa

Przed przystąpieniem do wiercenia otworów mocujących należy upewnić się, że nie zostaną uszkodzone żadne kable ani części samochodu.

Kable antenowe należy w celu zabezpieczenia przed zakłóceniami układać w dostatecznej odległości od wiązek kablowych. W otworach o ostrych krawędziach należy używać osłonek kablowych.

 Przed przejazdem przez myjnię samochodową należy odkręcić zdjąc maszt antenowy.

Na czas montażu i podłączania należy odłączyć biegun minus akumulatora.

Należy przy tym przestrzegać wskazówek bezpieczeństwa producenta samochodów (poduszki powietrze, autoalarm, komputer pokładowy, immobilizer).

Przy wierceniu otworów zwrócić uwagę na to, aby nie uszkodzić elementów pojazdu (akumulatora, kabli, skrzynki bezpiecznikowej).

Wskazówka:

Antena ze zintegrowaną, aktywną zwrotnicą dla oddzielnego zasilania +12 V lub zasilania pochodnego.

Recykling i złomowanie



Do utylizacji produktu należy wykorzystać dostępne punkty zbiórki zużytego sprzętu.

Zmiany techniczne zastrzeżone!

ČESKY

Na naše výrobky zakoupené v Evropské unii poskytujeme záruku výrobce. Se záručními podmínkami se můžete seznámit na www.blaupunkt.de nebo si je přímo vyžádat na adrese:

Blaupunkt GmbH
Hotline
Robert Bosch Str. 200
D-31139 Hildesheim

Bezpečnostní pokyny

Před vrtáním upevňovacích otvorů zajistíte, aby nedošlo k poškození instalovaných kabelů a dílů vozidla.

Aby nedocházelo k rušení, je nutné vést anténní kabel v dostatečné vzdálenosti od kabelových svazků. U otvorů s ostrými hranami použijte kabelové průchodky.

 Před použitím automyčky je nutné prut antény odšroubovat.

Po dobu montáže a připojení je nutné odpojit záporný pól akumulátoru.

Dodržujte bezpečnostní pokyny výrobce vozidla (airbag, alarm, palubní počítač, immobilizéry).

Při vrtání otvorů dbejte, aby nedošlo k poškození žádných dílů vozidla (akumulátor, kabely, pojistková skříňka).

Upozornění:

Anténa s integrovanou aktivní výhybkou pro +12V zvláštní napájení nebo fantómové napájení.

Recyklace a likvidace

Pro likvidaci výrobku využijte k tomu určené služby pro odevzdání a sběr.

Změny vyhrazeny!

SLOVENSKY

Na naše výrobky kupované v EÚ poskytujeme štandardnú záruku. So záručnými podmienkami sa môžete oboznámiť na www.blaupunkt.de alebo si ich môžete vyžiadať priamo na adrese:

Blaupunkt GmbH
Hotline
Robert Bosch Str. 200
D-31139 Hildesheim

Bezpečnostné pokyny

Pred vrútaním upevňovacích otvorov sa presvedčte, že sa vrútaním nepoškodí žiadne uložené káble alebo časti vozidla.

Káble antény z dôvodov ochrany pred rušením kladte v dostatočnej vzdialenosti od ostatných káblových zväzkov. Na otvoroch s ostrými hranami použijte káblové priechodky.



Pred umývaním vozidla v umývacej linke sa anténny prút musí odskrutkovať.

Počas montáže prípojev sa záporný pól akumulátora vozidla musí odpojiť.

Dodržujte pritom bezpečnostné pokyny výrobcu vozidla (airbagu, poplašného zariadenia, palubného počítača, imobilizéra).

Pri vrútaní otvorov dbajte na to, aby sa nepoškodili žiadne časti vozidla (akumulátor, káble, poistková skrinka).

Upozornenie:

Anténa s integrovanou aktívnou výhybkou má samostatné +12 V- napájanie alebo fantómové napájanie.

Recyklácia a likvidácia

Na likvidáciu starého výrobku využite na to určené služby pre odovzdanie a zber.

Zmeny vyhradené!

ΕΛΛΗΝΙΚΑ

Για προϊόντα που έχουν αγοραστεί εντός της Ευρωπαϊκής Ένωσης παρέχουμε εγγύηση κατασκευαστή. Τους όρους της εγγύησης μπορείτε να τους πληροφορηθείτε στην ηλεκτρονική διεύθυνση www.blaupunkt.de ή να τους ζητήσετε απευθείας στην διεύθυνση:

Blaupunkt GmbH
Hotline
Robert Bosch Str. 200
D-31139 Hildesheim

Οδηγίες ασφαλείας

Πριν το τρύπημα των οπών στήριξης βεβαιωθείτε, ότι δεν θα υποστούν ζημιά τοποθετημένα καλώδια ή εξαρτήματα του οχήματος.

Τα καλώδια της κεραίας πρέπει να τοποθετηθούν για προστασία κατά των παρεμβολών σε αρκετή απόσταση από πλεξούδες καλωδίων. Σε αιχμηρές τρύπες χρησιμοποιήστε προστατευτικούς δαχτύλιους καλωδίων.



Πριν το πλύσιμο σε πλυντήριο πρέπει να ξεβιδωθεί η ράβδος της κεραίας.

Κατά τη διάρκεια της τοποθέτησης και της σύνδεσης πρέπει να είναι αποσυνδεδεμένος ο αρνητικός πόλος της μπαταρίας.

Εδώ πρέπει να προσέξετε τις οδηγίες ασφαλείας του κατασκευαστή του οχήματος (αερόσακος, συστήματα συναγερμού, υπολογιστής οχήματος, συστήματα ακινητοποίησης).

Κατά το άνοιγμα των οπών προσέξτε, να μην υποστούν ζημιά εξαρτήματα του οχήματος (μπαταρία, καλώδιο, ασφαλειοθήκη).

Υπόδειξη:

Κεραία με ενσωματωμένο ενεργό διακλαδωτήρα για +12 V - ξεχωριστή τροφοδοσία ή τροφοδοσία φάσματος.

Ανακύκλωση και αποκομιδή

Παρακαλούμε χρησιμοποιήστε για την αποκομιδή του προϊόντος τους συνήθεις τρόπους ανακύκλωσης.

Επιφυλασώμεθα του δικαιώματος αλλαγών χωρίς προειδοποίηση!

TÜRKÇE

Avrupa Birliği dahilinde satın alınmış ürünlerimiz için üretici garantisi sunmaktayız. Garanti şartlarını www.blaupunkt.de adresinden çağırabilir veya doğrudan aşağıdaki adresten talep edebilirsiniz:

Blaupunkt GmbH
Hotline
Robert Bosch Str. 200
D-31139 Hildesheim

A-DR T 01-M

Güvenlik uyarıları

Bağlantı deliklerini delmeden önce, yeri değiştirilen kablo veya araç parçalarının hasar görmeyeceğinden emin olunuz.

Arıza emniyeti için kablolar, kablo gruplarına yeterli mesafede döşenmelidir. Keskin kenarlı deliklerde kablo geçişleri kullanınız.

 Bir yıkama tesisine girilmeden önce anten çubuğu sökülmelidir.

Bağlantılar ve montaj süresince akünün eksi kutbu ayrılmalıdır.

Bunun için araç üreticisinin güvenlik uyarıları (Hava yastığı, alarm sistemi, araç bilgisayarı, elektronik çalıştırma engelleri) dikkate alınmalıdır.

Deliklerin delinmesinde araç parçalarının (akümülatör, kablo, sigorta kutusu) hasar görmemesine dikkat edilmelidir.

Not:

+12 V ayrı beslemeli veya fantom beslemeli entegre edilmiş aktif dağıtıcılı anten.

Geri dönüşüm ve imha

 Lütfen ürününüzün imhası için mevcut geri verme veya toplama sistemlerini kullanınız.

Değişiklikler saklıdır!

SUOMI

Annamme valmistajatakuun niille tuotteille, jotka on ostettu Euroopan Unionin alueelta. Takuuehdot voit katsoa sivustolta www.blaupunkt.de tai tilata ne suoraan osoitteesta:

Blaupunkt GmbH
Hotline
Robert Bosch Str. 200
D-31139 Hildesheim

Turvallisuusohjeita

Varmista ennen kiinnitysreikien poraamista, ettet vaurioita asennettuja johtoja tai auton osia.

Häiriöttömyyden takaamiseksi antennijohdot täytyy asentaa riittävän kauaksi johdinsarjoista. Käytä teräväreunaisissa rei'issä läpivientikumeja.

 Jos auto viedään automaattipesuun, antennipiska täytyy ruuvata sitä ennen irti.

Asennuksen ja kytkennän ajaksi akun miinusnapa on irrotettava.

Tämän yhteydessä on noudatettava ajoneuvon valmistajan turvallisuusohjeita (turvatyyny, hälytyslaitteet, ajotietokone, ajonestolaitteet).

Huolehdi reikien porauksen yhteydessä siitä, ettet vaurioita mitään auton osia (akku, johdot, sulakekotelo).

Huomautus:

Antenni, johon on integroitu aktiivinen jakosuodatin +12 V erilliselle syötölle tai keinotekoiselle syötölle.

Kierrätys ja hävitys

 Toimita käytöstä poistettu tuote kierrätyspisteeseen.

Osikeus muutoksiin pidätetään!

РУССКИЙ

На наши изделия, купленные в Европейском Союзе, распространяется заводская гарантия. Условия гарантии Вы можете посмотреть по адресу в Интернет www.blaupunkt.de или запросить напрямую:

Blaupunkt GmbH
Hotline
Robert Bosch Str. 200
D-31139 Hildesheim, Германия

Указания по технике безопасности

Перед сверлением крепежных отверстий убедиться, что не будут повреждены проложенные кабели или детали автомобиля.

Антенный кабель для предотвращения возможных помех прокладывать на достаточном расстоянии от кабельных жгутов. В отверстиях с острыми краями использовать кабельные вводы.

 Перед заездом на автомойку стержень антенны необходимо откручивать.

На время монтажа и подключения отсоединить минусовую клемму от аккумулятора.

При этом выполнять указания по безопасности производителя автомобиля (подушка безопасности, сигнализация, борт-компьютер, иммобилайзер).

Перед сверлением отверстий убедиться, что не будут повреждены детали автомобиля (аккумулятор, кабели, коробки предохранителей).

Примечание:

Антенна со встроенным активным переключателем для отдельной запитки +12 В или фантомного питания.

Утилизация и переработка

 Для утилизации старой аппаратуры воспользуйтесь доступными пунктами приема и сбора вторсырья.

Завод-изготовитель оставляет за собой право на внесение изменений!

Technische Daten, Specifications, Caractéristiques techniques, Dati tecnici, Technische gegevens, Techniska data, Datos técnicos, Dados técnicos, Tekniske data, Dane techniczne, Technické údaje, Technické údaje, Τεχνικά χαρακτηριστικά, Teknik veriler, Tekniset tiedot, Технические характеристики

DAB

Frequency range	L- Band	1452 - 1492 MHz
	Band III:	174...240 MHz
Voltage		+12 V
Current input		< 24 mA
Amplification	Band III:	8 dB
TOS	Band III:	< 2 : 1
Impedance		50 Ohm

RADIO

Frequency range		0,145-108 MHz
Voltage		+12 V
Current input		< 40 mA
Amplification	FM: AM:	~7dB ~6dB
Impedance		50 Ohm

Antenna rod

Glass fibre

Weight

268,3 g



Service-Nummern, Service numbers, Numéros de service, Numeri del servizio di assistenza, Servicenummers, Servicenummer, Números de servicio, Números de serviço, Servicenumbre, Numery serwisowe, Servisní čísla, Servisné čísla, Τηλέφωνα σέρβις, Servis numaraları, Palvelunumerot, Номера службы сервиса

Country:		Phone:	Fax:
Germany	(D)	0180-5000225	05121-49 4002
Austria	(A)	01-610 39 0	01-610 393 91
Belgium	(B)	02-525 5444	02-525 5263
Denmark	(DK)	44 898 360	44-898 644
Finland	(FIN)	09-435 991	09-435 99236
France	(F)	01-4010 7007	01-4010 7320
Great Britain	(GB)	01-89583 8880	01-89583 8394
Greece	(GR)	210 94 27 337	210 94 12 711
Ireland	(IRL)	01-46 66 700	01-46 66 706
Italy	(I)	02-369 6331	02-369 6464
Luxembourg	(L)	40 4078	40 2085
Netherlands	(NL)	0800 400 1010	0800 400 1040
Norway	(N)	66-817 000	66-817 157
Portugal	(P)	2185 00144	2185 00165
Spain	(E)	902 52 77 70	91 410 4078
Sweden	(S)	08-750 18 50	08-750 18 10
Switzerland	(CH)	01-8471644	01-8471650
Czech. Rep.	(CZ)	02-6130 0446	02-6130 0514
Hungary	(H)	76 511 803	76 511 809
Poland	(PL)	0800-118922	022-8771260
Turkey	(TR)	0212-335 06 71	0212-3460040
USA	(USA)	800-950-2528	708-6817188
Brasil (Mercosur)	(BR)	0800 7045446	+55-19 3745 2773
Malaysia (Asia Pacific)	(MAL)	+604-6382 474	+604-6413 640

Blaupunkt GmbH
Robert-Bosch-Str. 200
D-31139 Hildesheim