

IVTV-03

7 607 004 574

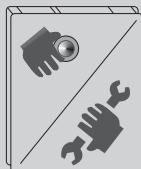

www.blaupunkt.com

 **BLAUPUNKT**

TARTALOM

Biztonsági tanácsok.....	3
Újrahasznosítás és ártalmatlanítás.....	3
A telepítéshez és működtetéshez kapcsolódó tanácsok	4
Tuner csatlakoztatása	4
Távvezérlő	5
Funkciók.....	6
Kábel TV csatornák.....	7
A bemeneti jel érzékelése	7
Csatlakoztatási lehetőségek	8
AV kimenet.....	8
Telepítés (antenna).....	9
Fadingmentes antenna rendszer	9
Biztonsági áramkör.....	11
Tartozékok	12
Műszaki jellemzők	12
Jel típusa	46
Frekvencia-táblázat kábel TV adásokhoz	48

Köszönjük, hogy a Blaupunkt termékét választotta. Reméljük örömet leli majd a termék használata során.

Kérjük, a készülék első használata előtt olvassa el a kezelési útmutatót.

A Blaupunkt szerkesztői folyamatosan azon fáradoznak, hogy a kezelési útmutatót áttekinthetőbbé és érthetőbbé tegyék. Ha ennek ellenére kérdése merülne fel a készülék kezelésével kapcsolatban, akkor kérjük, lépjen kapcsolatba kereskedőjével vagy hívja országa telefonos forródrótját. A telefonszámokat ezen füzet hátoldalán találja.

Az Európai Unió területén vásárolt termékeinkre gyártói garanciát vállalunk. A garanciális feltételeket megtekintheti a www.blaupunkt.de címen vagy közvetlen információt kaphat az alábbi címen:

Blaupunkt GmbH
Hotline
Robert-Bosch-Str. 200
D-31139 Hildesheim

Biztonsági tanácsok

Kérjük, tartsa be az alábbi biztonsági tanácsokat a telepítés és a csatlakoztatások során.

- Válassza le az akkumulátor negatív és pozitív kábelsaruját.
- Eközben ügyeljen a jármű gyártója által rendelkezésre bocsátott biztonsági utasítások betartására.
- A készülék beszereléséhez és a vezetékek elvezetéséhez szükséges lyukak kifúrása előtt kérjük, győződjön meg arról, hogy a rejtett vezetékek, az üzemanyagtartály és az üzemanyagvezeték nem sérülhet meg a művelet során!

Újrahasznosítás és ártalmatlanítás

Termékeink a környezetben újrahasznosítható anyagokból készülnek és megfelelő módon ártalmatlaníthatóak. Kiselejtezendő termékeket a háztartási szeméttől elkülönítve kell gyűjteni. A termék kidobására az elérhető hulladék visszajuttatására és begyűjtésére szolgáló rendszereket használja.



A TELEPÍTÉSHEZ ÉS MŰKÖDTETÉSHEZ KAPCSOLÓDÓ TANÁCSOK

A telepítéshez és működtetéshez kapcsolódó tanácsok

Tuner csatlakoztatása

- A tunert kell először megfelelő helyen telepíteni. Győződjön meg, hogy a készülék biztonságosan rögzített és nincs nedvesség vagy koszolódás hatásának kitéve. A csatlakozókábeleket nem szabad úgy csatlakoztatni, amelyekbe a jármű utasai beleakadhatnak vagy azok megsérthetik őket.
- Kérjük, vegye figyelembe, hogy a tuner nem szabad hőforrás (pl. fűtőrendszer, közvetlen napsütés) közelében elhelyezni, mivel ez hibás működéshez vezethet a magas hőmérséklet következtében.
- Csatlakoztassa a tuner összes audió-, videó- és tápcsatlakozóját (lásd a csatlakoztatási ábrát a következő képen), amelyek a rendszer telepítéséhez szükségesek. Az infravörös érzékelő elhelyezésekor ügyeljen arra, hogy az érzékelő és a távvezérlő szokásos tárolási helye között ne legyenek tárgyak, mivel ezek gátolhatják az infravörös jelek továbbítását.

Megjegyzések:

A következő ábra bemutatja a tuner valamennyi csatlakoztatási lehetőségét. Az Ön járművének csatlakozói nem feltétlenül egyeznek meg ezekkel.

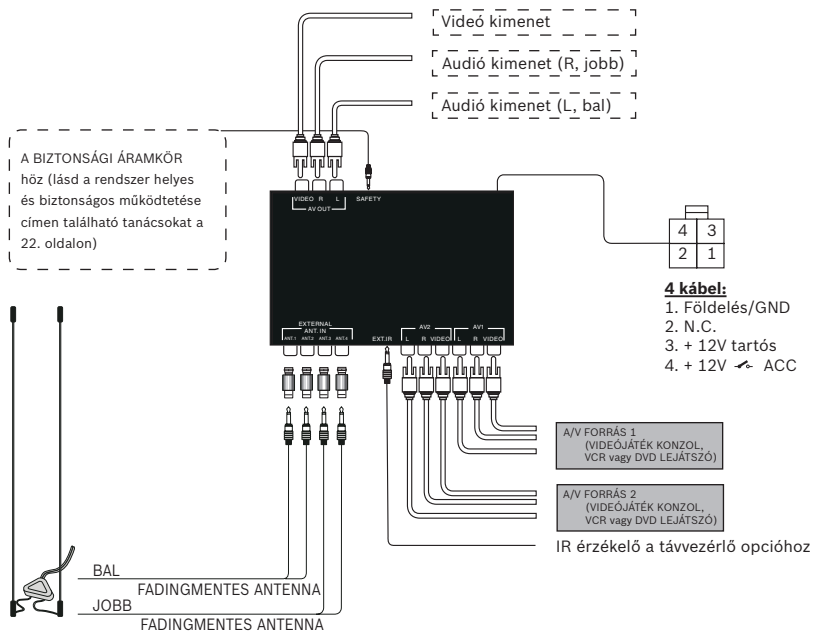

Távvezérlő

TV/AV

Ezek a gombok lehetővé teszik az elérhető bemenetek kiválasztását: TV, CATV, AV 1, AV 2.

Programválasztó gombok a tárolt kedvencekhez.

DISP

A régió menü megnyitása

MENU

A régió menü megnyitása

ADD

A csatornatárolás menüjének megnyitása a programválasztó gombokhoz

◀◀ Keresés indítása az előző csatorna felé

POWER

Az IVTV -03 bekapcsolásához.

▲ CH Csatorna kiválasztása FEL/
▼ LE

ADJ

Csatorna finomhangolása

ERASE

A programmemória hozzárendeléseinek törlésére szolgáló gomb

ESC

Vissza tárolás nélkül

▲ Keresés indítása a következő csatorna felé a kedvencek listájában

▶▶ Keresés indítása a következő csatorna felé

▼ Keresés indítása az előző csatorna felé a kedvencek listájában

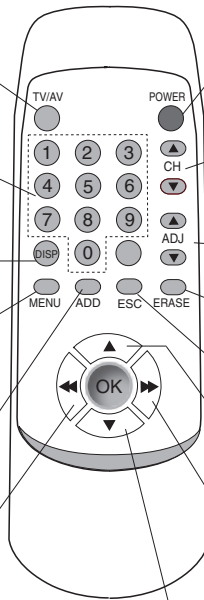

FUNKCIÓK

Funkciók

POWER

A TV tuner *bekapcsolásához* nyomja meg a POWER gombot.

A TV tuner *kikapcsolásához* nyomja meg a POWER gombot újra.

TV/AV

A TV/AV gombbal átkapcsolhat a TV, CATV, AV1 és AV2 csatorna/bemenet opciók között.

CH ▲/▼

Csatorna keresése ▲ > Nyomja meg egyszer a következő magasabb csatornára kapcsoláshoz.

Csatorna keresése ▼ > Nyomja meg egyszer a következő alacsonyabb csatornára kapcsoláshoz.

ADJ ▲/▼

Csatorna finomhangolás > Ismételt finomhangolás végrehajtása.

Ez a funkció akkor szükséges, ha a keresett csatorna a szabványos frekvenciasávon kívül esik.

ERASE

Erase gomb a programmemória helyének kiválasztására, nyomja meg az ERASE gombot és erősítse meg a törlési akciót az OK gombbal.

ESC

Vissza mentés nélkül, ha a menüben van vagy az Erase gomb megnyomása után.

ADD

A csatornatárolás menüjének megnyitása a *programválasztó gombokhoz* > Válassza ki a csatornát, nyomja meg az ADD gombot, majd adja meg a memóriahely számát és erősítse meg az OK gomb megnyomásával.

MENU

Nyissa meg a *régió menüt* > Nyomja meg a menü gombot , használja a PRG ▲/▼ gombot a fogható régiók kiválasztásához és erősítse meg az OK gomb megnyomásával.

Választási lehetőség: PAL B/G, B/H, I, D/K, AUS; SECAM L, L', DK, BG

DISP

A TV szabvány és a csatorna információinak megjelenítése.

Csatorna kiválasztás gombjai 0 - 9

Programválasztó gombok a tárolt kedvencekhez. Összesen 15 programmemória számára van hely (01-15).

PRG ▲/▼

Csatorna keresése Fel/Le a tárolt kedvencek számára.



Csatorna keresése Fel/Le

OK

Jóváhagyás gomb a funkció menükben.

A bemeneti jel érzékelése

A tuner rendszer automatikusan érzékeli a jelek vételét és/vagy hogy a jel vehető-e az egyes jebemeneti módban. Ha nem érzékel jelet, akkor a "No signal" üzenet jelenik meg. Jel vétele esetén azonnal megjelenik a megfelelő üzenet.

Rendszer	TV	Kábel TV csatornák(CATV)
PAL B/G	TV csatornák 2 ~ 69	Kábel TV csatornák 1 ~ 57
PAL B/H	TV csatornák 2 ~ 69	Kábel TV csatornák 1 ~ 57
PAL I	TV csatornák 12 ~ 69	Kábel TV csatornák 1 ~ 44
PAL D/K	TV csatornák 1 ~ 57	Kábel TV csatornák 1 ~ 63
PAL AUS	TV csatornák 00 ~ 69	Kábel TV csatornák
SECAM L	TV csatornák 21 ~ 61	Kábel TV csatornák 2 ~ 40
SECAM L'	TV csatornák 1 ~ 10	Kábel TV csatornák 2 ~ 40
SECAM DK	TV csatornák 21 - 60	Kábel TV csatornák 1
SECAM BG	TV csatornák 02 - 61	Kábel TV csatornák 2

Bemeneti forrás Leírás

AV1	Külső audió/videó bemenet 1
AV2	Külső audió/videó bemenet 2

CSATLAKOZTATÁSI LEHETŐSÉGEK

AV kimenet

Ez a csatlakozási opció az audió jeleknek közvetlenül a jármű hangrendszere felé történő továbbítására használatos. Ezen opció használatához a jármű hangrendszerének AUX bemenettel kell rendelkeznie. A video kimenet további videoképernyők csatlakoztatására használható és csak a videojeleket jeleníti meg.

Csatlakoztatási lehetőségek

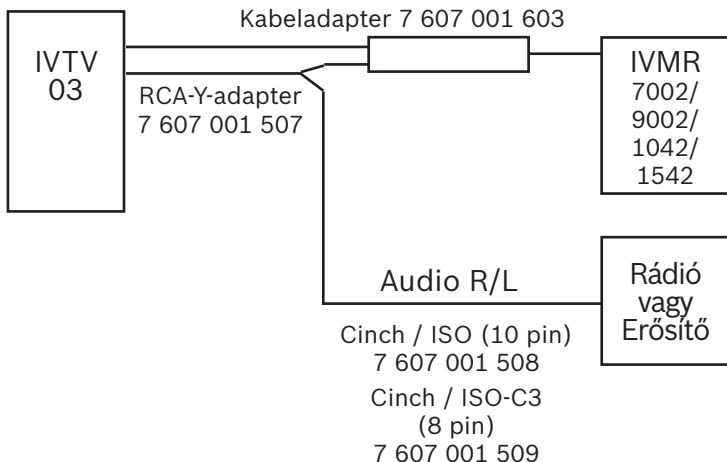
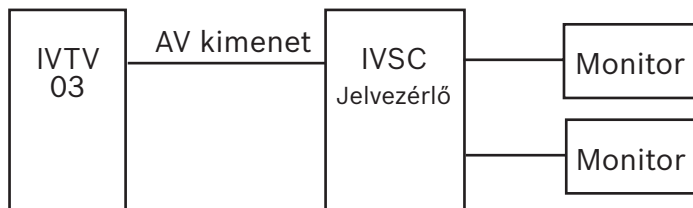

Telepítés (antenna)

Fadingmentes antenna rendszer

A tunerbe integrált fadingmentes antenna rendszert kifejezetten a hordozható alkalmazásra fejlesztettük ki és optimális jelvéltet biztosít.

a. Telepítés

Távolítsa el a védőburkolatot az antenna talpáról és biztosítsa a tapadótalpat a kívánt helyen (tisztítsa meg a felületet portól és olajtól, ahová a talpat tapasztani kívánja).

b. A vételi szög beállítása

Az optimális vételi minőség biztosítása érdekében állítsa be az antenna helyzetét úgy (ha lehetséges), hogy az egyik ág vízszintes, a másik pedig függőlegesen legyen.

c. Telepítési tanácsok

- Telepítés a hátsó szélvédőre

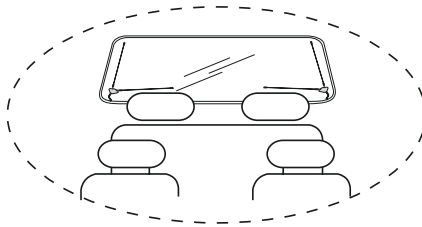

- Telepítés a szélvédőre

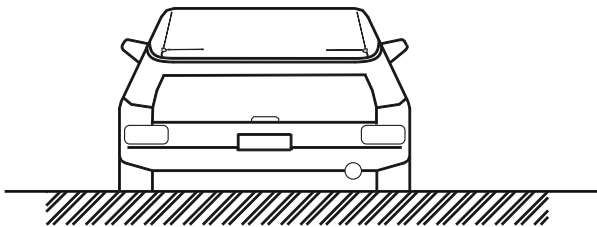

- Telepítés az oldalsó ablakra

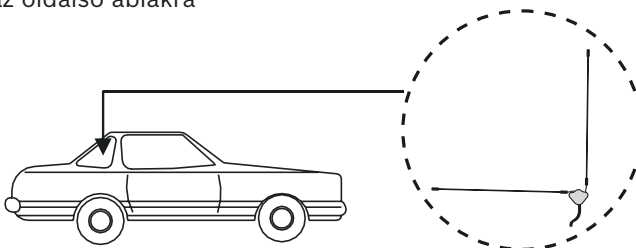

TELEPÍTÉS

- Antenna csatlakoztatás

Az antennához mellékelt tapadósíkok 24 óra elteltével optimális tapadást biztosítanak. A tapadósíkokat ne használja újra, ha azokat eltávolítja az ablakról. Ha újra kívánja telepíteni az antennát, akkor használja a mellékelt csere tapadósíkot, amelyet ollóval méretre vághat.

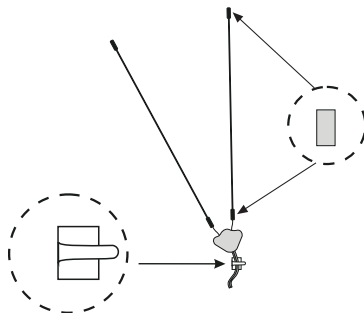

- Az antenna csatlakoztatása a tuner boxhoz

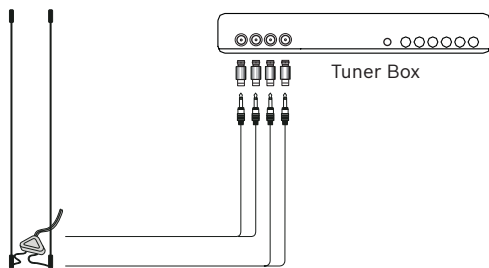

Biztonsági áramkör

A tuner modul biztonsági áramkörrel rendelkezik a TV biztonságos működése érdekében. A mellékelt tartozékok tartalmaznak egy speciális biztonsági kábelt is. **Ha a biztonsági rendszert megfelelően telepítették, akkor a TV csak akkor működtethető, ha a jármű kézifékje be van húzva.** Az alábbi sematikus ábra tájékoztatást nyújt a rendszer telepítéséről. Ha további segítségre lenne szüksége, lépjen kapcsolatba kereskedőjével.

TV/AV kiválasztása	A biztonsági áramkör működése	
	Jármű mozgásban	Jármű álló helyzetben
TV BE	Monitor kikapcsolva	Monitor bekapcsolva
AV BE	Monitor kikapcsolva	Monitor bekapcsolva

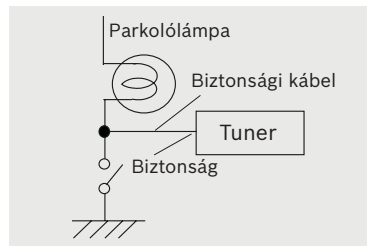
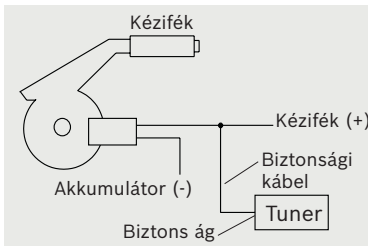

TARTOZÉKOK ÉS MŰSZAKI JELLEMZŐK

Tartozékok

IR kábel	1
AV kábel	
Elektrokábel	
Biztonsági kábel	
Távvezérlő elemmel	
Kezelési útmutató	
Antenna	4
Adapter	

Műszaki jellemzők

AV- AV bemenet	2 x AV RCA
AV kimenet	1 x AV RCA
TV csatornák	Lásd: 18. oldalsee
Méreték (Szé X Ma X Mé)	182 x 27,4 x 134 mm
Súly	640 g
Támogatott rendszer Secam BG, DK, L, L'	PAL B/G, B/H, I, D/K, AUS;
Látható biztosíték	3 Amper
Működési hőmérséklet	0° C és +60° C között
Tárolási hőmérséklet	-20° C és +70° C között
Működési feszültség	10 V és 16 V között
Áramfogyasztás kb.	1 A (TV mód), 0,76 A (AV mód),
Áramfogyasztás nyugalmi állapotban	< 1 mA
Video bemenet/kimenet impedancia	75 Ohm
Audiobemenet/kimenet impedancia	620 Oh
Video be/ki erősítés	0 dB / 75 Ohm
Audio be/ki erősítés	0 dB / töltés nélkül

A változtatás joga fenntartva!

Sigurnosne napomene	14
Recikliranje i odlaganje	14
Upute za instaliranje i rad	15
Veza tunera	15
Daljinske kontrole	16
Funkcije.....	17
Kanali kablanske TV.....	18
Otkrivanje ulaznog signala	18
Opcije spajanja	19
AV izlaz.....	19
Instaliranje (antena)	20
Diversity antenna system	20
Sigurnosni krug.....	22
Dodaci	23
Specifikacije	23
Vrsta signala	46
Tablica frekvencije za kablasku TV	48

SIGURNOSNE NAPOMENE

Zahvaljujemo vam na odabiru Blaupunktovog proizvoda. Nadamo se da ćete uživati koristeći ovaj novi dio opreme.

Molim vas da pročitate upute za rad prije nego što počnete koristiti ovu opremu.

Blaupunktovi urednici kontinuirano pojednostavljuju i poboljšavaju upute za rad. No, budete li ipak imali pitanja o radu opreme, molimo vas da kontaktirate svojeg prodavača ili telefonski kontaktirate centar za korisnike u svojoj zemlji. Telefonski broj otisnut je na stražnjoj strani ove knjižice.

Za svoje proizvode kupljene u Europskoj Uniji izdajemo jamstvo proizvođača. Jamstvene uvjete možete vidjeti na **www.blaupunkt.de** ili pitati izravno na:

Blaupunkt GmbH
Hotline
Robert-Bosch-Str. 200
D-31139 Hildesheim

Sigurnosne napomene

Polomo pogledajte sljedeće sigurnosne upute tijekom instaliranja i spajanja.

- Otpojite negativni i pozitivni pol akumulatora.
- Kada to radite, molimo vas da pratite sigurnosne upute koje je isporučio proizvođač vozila.
- Prije bušenja rupa potrebnih za montiranje opreme i polaganje kabela, molimo vas da osigurate od oštećivanja skirvene kabele, spremnik goriva i linije napajanja gorivom u tom procesu!

Recikliranje i odlaganje

Naši su proizvodi izrađeni od materijala koji se smiju odlagati u skladu sa mjerama zaštite okoliša i prikladni su za odgovarajuće recikliranje. Proizvodi koji se odbacuju, moraju se odvajati od otpada kućanstva. Molimo vas da za odlaganje proizvoda koristite dostupne sustave za vraćanje i sabiranje otpada.



Napomene za instaliranje i rad

Veza tunera

- Tuner se najprije mora instalirati na prikladnu lokaciju. Osigurajte da je uređaj sigurno pričvršćen na mjestu i da nije podvrgnut vlazi ili prašini. Spojne kabele ne smijete polagati na način koji bi mogao uzrokovati da se putnici u vozilu u njih zapetljaju ili da ih iščupaju.
- Molimo da zapamtite kako se tuner ne smije postavljati blizu izvora topline (grijanje, izravna sunčeva svjetlost) jer bi to moglo rezultirati u pogrešnom radu zbog previsoke temperature.
- Spojite sve audio, video i veze napajnja strujom tunera (pogledajte shemu spajanja na sljedećoj slici) koje trebate za instaliranje sustava. Kod pozicioniranja infracrvenog osjetnika osigurajte da između osjetnika i mjesta na kojem obično držite daljinski upravljač ne budu smješteni nikakvi predmeti jer bi mogli smetati odašiljanju infracrvenog signala.

Napomena:

Sljedeća shema prikazuje sve opcije spajanja tunera. Veze sustava vašeg automobila ne moraju nužno biti iste kao ove.

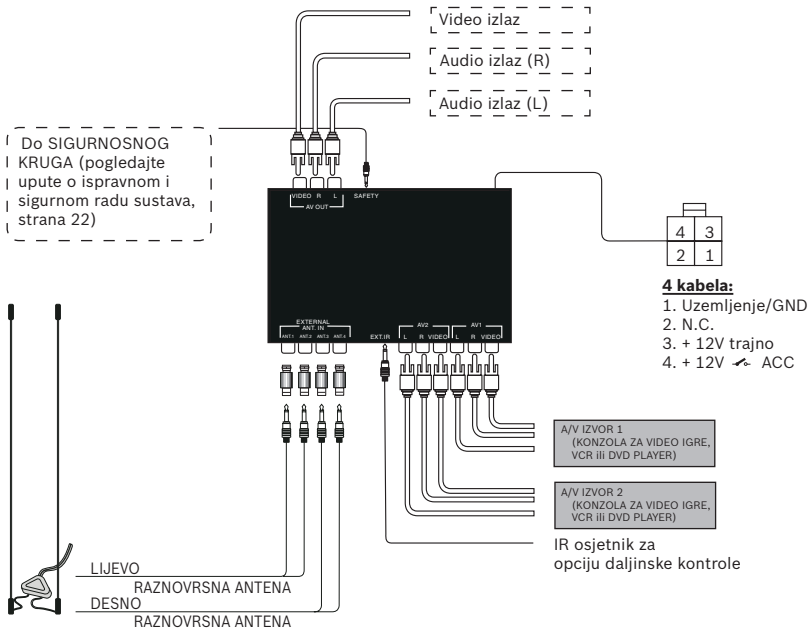

Daljinske kontrole

TV/AV

Ovi gumbi omogućuju vam da odaberete raspoložive ulaze TV, CATV, AV 1, AV 2.

Gumbi za odabir programa za spremljene favorite.

DISP

Otvorite izbornik regije

MENU

Otvorite izbornik regije.

ADD

Otvorite izbornik za spremanje kanala zbog gumba odabira programa



Pokrenite traženje do prethodnog kanala

POWER

Za prebacivanje na IVTV -03.



CH Odabir kanala UP / DOWN



ADJ

Fino podešavanje kanala

ERASE

Gumb za brisanje za programe dodijeljene memoriji

ESC

Vraćanje bez spremanja



Pokrenite traženje do sljedećeg programa na popisu favorita



Pokrenite traženje do sljedećeg kanala



Pokrenite traženje do prethodnog programa na popisu favorita

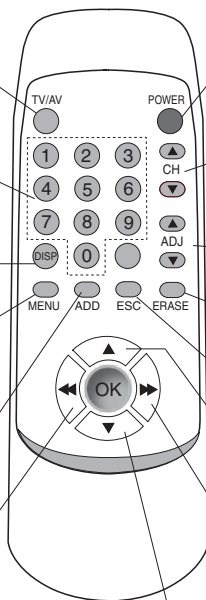

Funkcije

POWER

Za *uključivanje* TV tunera, pritisnite gumb POWER.

Za *isključivanje* TV tunera, ponovno pritisnite gumb POWER.

TV/AV

Za prebacivanje između opcija kanala/ulaza TV, CATV, AV1 i AV2 možete koristiti gumb TV/AV.

CH ▲/▼

Traženje kanala ▲ > Jedanput pritisnite da se prebacite na sljedeći viši kanal.

Traženje kanala ▼ > Jedanput pritisnite da se prebacite na sljedeći niži kanal.

ADJ ▲/▼

Fino podešavanje kanala > Provodi još jedanput fino podešavanje.

Ova funkcija nužna je ako se kanal koji tražite nalazi izvan standardnog frekvencijskog područja.

ERASE

Gumb Erase za odabranu memorijsku lokaciju programa, pritisnite gumb ERASE i potvrdite brisanje gumbom OK.

ESC

Vraćanje bez spremanja ako ste u izborniku ili nakon pritiska gumba Erase.

ADD

Otvorite izbornik za spremanje kanala za *gumbe odabira programa* > Odaberite kanal, pritisnite gumb ADD, zatim upišite broj memorijske lokacije i potvrdite pritiskom gumba OK.

MENU

Otvorite *regionalni izbornik* > Kratko pritisnite gumb izbornika, upotrijebite PRG ▲/▼ za odabir regije koju možete primati i potvrdite pritiskom gumba OK.

Odabir: PAL B/G, B/H, I, D/K, AUS; SECAM L, L', DK, BG

DISP

Prikazuje TV standarde i informacije kanala.

Gumbi za odabir kanala 0 - 9

Gumbi za odabir kanala za spremljene favorite. Dostupno je ukupno 15 memorijskih lokacija programa (01-15).

PRG ▲/▼

Traženje kanala Up/Down (gore/dolje) za spremljene favorite.



Traženje kanala UP/Down

OK

Potvrđni gumb u funkcijskim izbornicima.

KANALI KABELSKE TV

Otkrivanje ulaznog signala

Sustav tunera automatski otkriva je li signal primljen i/ili može li se signal primati u svakom načinu primanja signala ili ne. Ako ne otkrije signal, označen je status "No Signal". Ako je signal primljen, odgovarajući se prikaz trenutačno pojavljuje.

Sustav	TV		Kabelske TV (CATV)
PAL B/G	TV kanali	2 ~ 69	Kanali kabelske TV 1 ~ 57
PAL B/H	TV kanali	2 ~ 69	Kanali kabelske TV 1 ~ 57
PAL I	TV kanali	12 ~ 69	Kanali kabelske TV 1 ~ 44
PAL D/K	TV kanali	1 ~ 57	Kanali kabelske TV 1 ~ 63
PAL AUS	TV kanali	00 ~ 69	Kanali kabelske TV
SECAM L	TV kanali	21 ~ 61	Kanali kabelske TV 2 ~ 40
SECAM L'	TV kanali	1 ~ 10	Kanali kabelske TV 2 ~ 40
SECAM DK	TV kanali	21 - 60	Kanali kabelske TV 1
SECAM BG	TV kanali	02 - 61	Kanali kabelske TV 2
Izvor ulaza	Opis		
AV1	Vanjski audio/video ulaz 1		
AV2	Vanjski audio/video ulaz 2		

AV izlaz

Ova opcija veze koristi se za slanje audio signala direktno na sustav zvuka automobila. Da biste koristili ovu opciju sustav zvuka automobila mora biti opremljen AUX izlazom. Video izlaz se koristi za spajanje dodatnih video zaslona i odašilje samo video signal.

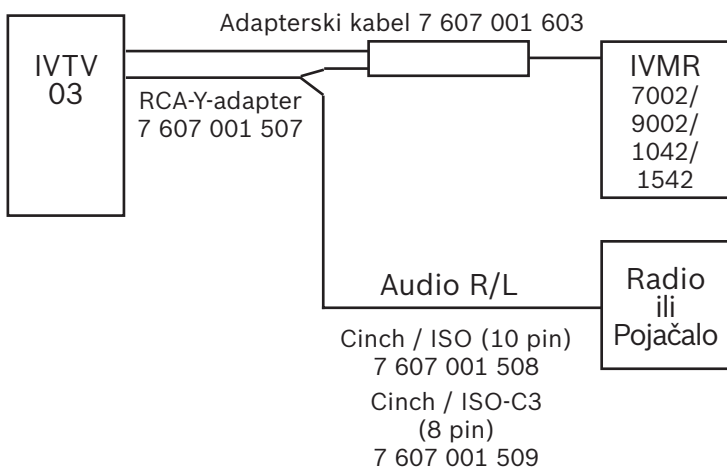
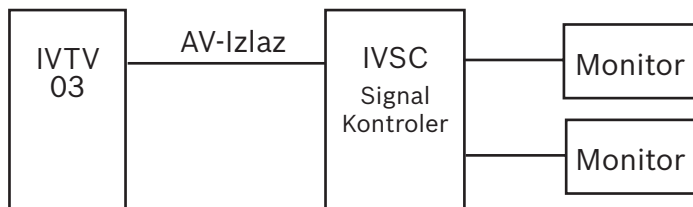
Opcije spajanja

INSTALIRANJE

Instaliranje (antena)

Sustav s raznim antenama

Sustav s raznim antenama koji je integriran s tunerom razvijen je posebno za mobilnu primjenu i osigurava optimalni prijem signala.

a. Instaliranje

Uklonite zaštitni pokrov s noge antene i osigurajte adhezivnu nogu antene za željenom položaju (površina na koju se lijepi mora biti čista od prašine i masnoće).

b. Podešavanje kuta

Da bi se postigla optimalna kvaliteta prijema, podesite položaj antene tako (ako je moguće) da je jedna šipka horizontalno poravnata a druga vertikalno.

c. Upute za instaliranje

- Instaliranje na prednjem prozoru

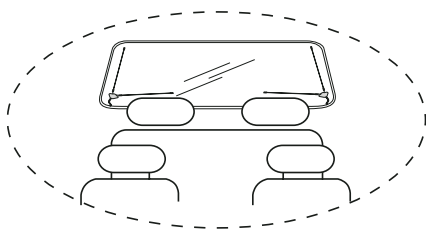

- Instaliranje na vjetrobranskom staklu

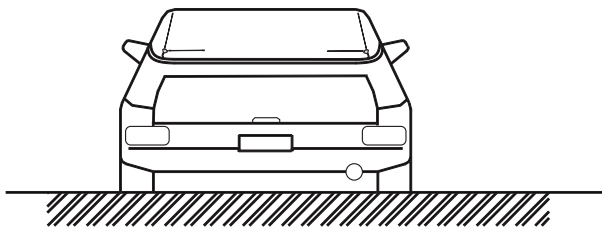

- Instaliranje na bočnom prozoru

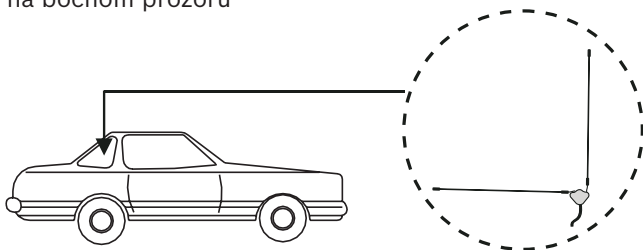

- Dodatak antene

Isporučene ljepljive trake za antenu postižu optimalno prijanjanje nakon približno 24 sata. Ne smijete ponovno koristiti ljepljive trake kada ih jednom uklonite s prozora. Ako želite ponovno instalirati antenu možete upotrijebiti isporučenu zamjensku ljepljivu traku, koju škarama možete odrezati

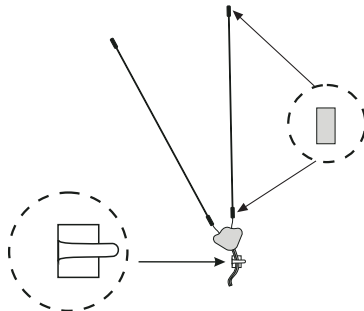

- Veza antene s kutijom tunera

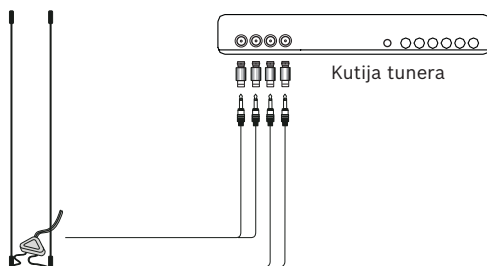

INSTALIRANJE

Sigurnosni krug

Modul tunera opremljen je sigurnosnim krugom da bi se osigurao siguran rad TV-a. Isporučene dodatne komponente uključuju poseban sigurnosni kabel. **Ako je sigurnosni sustav ispravno instaliran, kada je povučena ručna kočnica vozila možete aktivirati samo TV način rada.** Donja shema pruža informacije o tome kako sustav instalirati. Ako trebate dodatnu pomoć molimo vas da kontaktirate svojeg preprodavača.

TV/AV odabir	Funkcija sigurnosnog kruga	
	Vozilo se kreće	Vozilo stoji
TV-IN	Monitor isključen	Monitor uključen
AV-IN	Monitor isključen	Monitor uključen

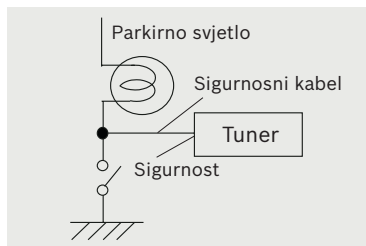
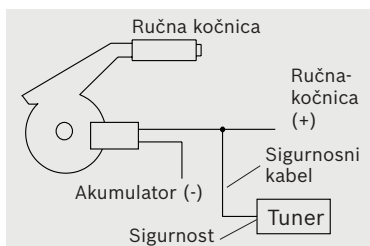

Pribor

IR kabel	1
AV kabel	
Električni kabel	
Sigurnosni kabel	
Daljinsko upravljanje pomoću baterije	
Upute za rad	4
Antenna	
Adapter	

Specifikacije

AV- ulaz	2 x AV RCA
AV izlaz	1 x AV RCA
TV kanali	vidi strana 18
Dimensions (W x H x D)	182 x 27,4 x 134 mm
Težina	640 g
POdržani sustav	PAL B/G, B/H, I, D/K, AUS; Secam BG, DK, L, L'
Vidljiva vrsta osigurača	3 amps
Radna temperatura	0° C do +60° C
Temperatura pohranjivanja	-20° C do +70° C
Radni napon	10 V do 16 V
Potrošnja struje približno	1 A (TV način rada), 0,76 A (AV način rada),
Quiescent potrošnja struje	< 1 mA
Impedancija video ulaza/izlaza	75 Ohma
Almpedancija audio ulaza/izlaza	620 Ohma
Pojačanje video ulaz/izlaz	0 dB / 75 Ohma
Pojačanje audio ulaz/izlaz	0 dB / bez opterećenja

Podložno promjenama!

KAZALO

Varnostna opozorila	25
Recikliranje in odlaganje	25
Navodila za namestitev in uporabo	26
Priklop sprejemnika	26
Daljinsko upravljanje.....	27
Funkcije.....	28
Kanali kableske TV.....	29
Zaznavanje vhodnega signala.....	29
Možnosti povezav	30
AV izhod.....	30
Namestitev (antena).....	31
Poseben antenski sistem	31
Varnostna zanka	33
Dodatki	34
Tehnični podatki	34
Vrsta signala	46
Frekvenčna tabela za kabelsko TV	48

Hvala, ker ste izbrali izdelek proizvajalca Blaupunkt. Upamo, da uživate ob uporabi te naprave.

Prosimo, da ta navodila za uporabo preberete preden napravo prvič uporabite.

Za boljše razumevanje navodil za uporabo uredniki podjetja Blaupunkt neprestano delajo na izboljšavah. Če imate kljub temu še kakšno vprašanje glede rokovanja z napravo, pokličite vašega prodajalca ali nujno telefonsko številko centra za pomoč v vaši državi. Telefonske številke so natisnjene na zadnji strani te knjižice.

Za naše proizvode, kupljene v Evropski uniji, dajemo garancijo proizvajalca. Garancijske pogoje si lahko ogledate na spletni strani **www.blaupunkt.de** ali se obrnete neposredno na:

Blaupunkt GmbH
Hotline
Robert-Bosch-Str. 200
D-31139 Hildesheim

Varnostna opozorila

Med nameščanjem in povezovanjem upoštevajte prosimo naslednja varnostna opozorila.

- Odstranite plus in minus priključne sponke akumulatorja.
- Pri tem upoštevajte varnostna opozorila proizvajalca vozila.
- Preden vrtate izvrtine, potrebne za namestitev naprave in polaganje kablov, preverite, da zapečateni kabli, posoda za gorivo in dovodi goriva ne bodo poškodovani.

Recikliranje in odlaganje

Naši proizvodi so izdelani iz materialov, ki jih lahko odložite na okoljsko primeren način in so primerni za ustrezno recikliranje. Proizvode, ki jih morate odložiti na odpad, je treba zbirati ločeno od gospodinjskih odpadkov. Za odlaganje proizvoda uporabite sistem zbiranja in vračanja odpadkov.



NAVODILA ZA NAMESTITEV IN UPORABO

Navodila za namestitev in uporabo

Priklop sprejemnika

- Sprejemnik mora biti nameščen na sprejemljivem mestu. Preverite morate, da je naprava varno pritrjena in ni izpostavljena vlagi in umazaniji. Priključnih kablov ne smete polagati tako, da bi nehote omejili potnike ali da bi jih slednji strgali.
- Opozarjamo, da sprejemnika ne smete namestiti v bližini toplotnih virov (npr. grelnikov, neposredne sončne toplote), ker ima to lahko za posledico napačno delovanje zaradi previsoke temperature.
- Priklopite vse avdio in video povezave ter povezave za napajanje (glej priključni diagram na naslednji sliki), ki jih rabite za namestitev vašega sistema. Ko nameščate infrardeči senzor, preverite, da med senzorjem in mestom, kjer bo običajno vaš daljinski upravljalnik, ne bo nobenih predmetov, ki bi lahko vplivali na prenos infrardečega signala.

Opomba:

Naslednji diagram prikazuje vse možne priključke sprejemnika. Sistemski priključki vašega avtomobila so lahko tudi nekoliko drugačni od teh.

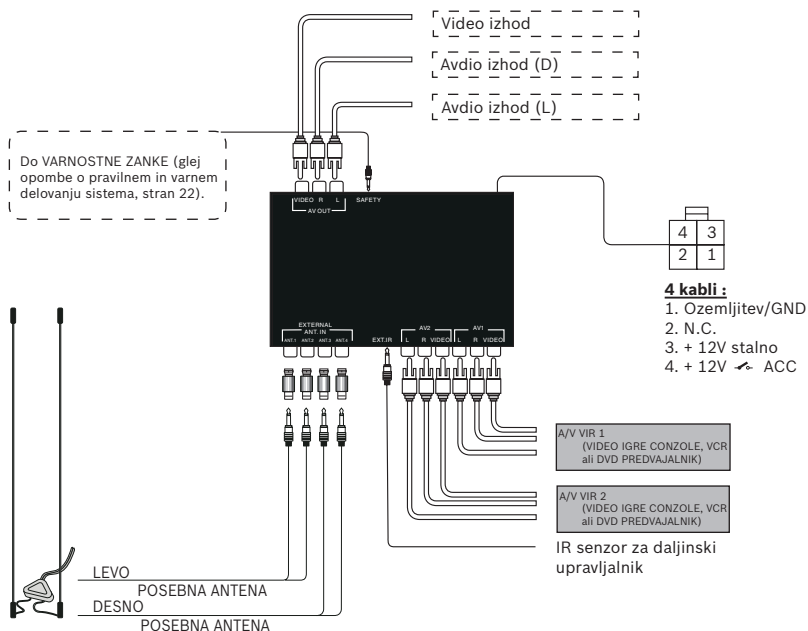

Daljinsko upravljanje

TV/AV

Te tipke vam omogočajo izbiro različnih vhodov TV, CATV, AV 1, AV 2.

Tipke za izbiro priljubljenih programov.

DISP

Prikaz menija območij

MENU

Odpiranje menija območja

ADD

Za tipke za izbiro kanalov je treba odpreti meni za shranjevanje kanalov



Začetek iskanja prejšnjega kanala

POWER

Za vklop IVTV -03.



CH Izbira kanala NAVZGOR / NAVZDOL

ADJ

Natančna nastavitvev kanala

ERASE

Tipka za brisanje pomnilnika programov

ESC

Vrnitev brez shranjevanja



Začetek iskanja naslednjega kanala v seznamu priljubljenih



Začetek iskanja naslednjega kanala



Začetek iskanja prejšnjega kanala v seznamu priljubljenih

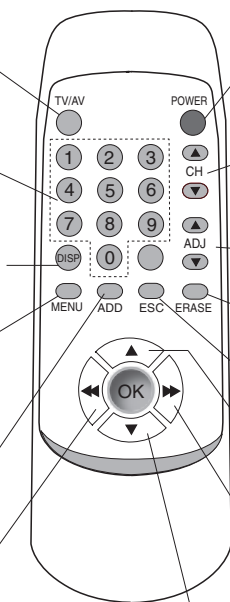

FUNKCIJE

Funkcije

POWER

Za vklop TV sprejemnika *pritisnite* tipko POWER.

Za izklop TV sprejemnika ponovno *pritisnite* tipko POWER.

TV/AV

Za preklop med kanali/vhodi TV, CATV, AV1 in AV2 lahko uporabite tipko TV/AV.

CH ▲/▼

Iskanje kanalov ▲ > Za preklop na naslednji kanal pritisnite enkrat.

Iskanje kanalov ▼ > Za preklop na prejšnji kanal pritisnite enkrat.

ADJ ▲/▼

Natančna nastavitev > Ponovno izvede natančno nastavitev

Ta funkcija je potrebna, če je iskani kanal izven standardnega frekvenčnega razporeda.

ERASE

Tipka za brisanje s katero izberete mesto v pomnilniku in nato pritisnete tipko ERASE in potrdite izbris s tipko OK.

ESC

Vrnitev brez shranjevanja, če ste v meniju ali po pritisku na tipko za brisanje.

ADD

Odprite meni za *shranjevanje tipk za izbiro kanalov* > Izberite kanal, pritisnite tipko ADD, nato vnesite številko pomnilnika in potrdite s pritiskom na tipko OK.

MENU

Odprite *meni za območja* > Kratko pritisnite tipko za mani in za izbiro območja sprejema uporabite PRG ▲/▼ in potrdite s tipko OK.

Izbira : PAL B/G, B/H, I, D/K, AUS;
SECAM L, L', DK, BG

DISP

Prikaz TV standardov in informacij o kanalih.

Tipke za izbiro kanalov 0 - 9

Tipke za izbiro shranjenih priljubljenih kanalov. Skupaj je na razpolago 15 lokacij pomnilnika (01-15).

PRG ▲/▼

Iskanje kanalov Naprej/Nazaj za shranjene priljubljene programe.



Iskanje kanalov Naprej/Nazaj

OK

Tipka za potrditev v meniju s funkcijami.

Zaznavanje vhodnega signala

Sistem sprejemnika samodejno zazna sprejem signala in/ali je sprejem signala možen v vsakem načinu sprejema ali ne. Če signala ne zazna se prikaže stanje "No Signal". Če je sprejem signala ustrezen, se takoj prikaže ustrezno sporočilo.

Sistem	TV	Kabelska TV (CATV)
PAL B/G	TV kanali 2 ~ 69	Kabelski TV kanali 1 ~ 57
PAL B/H	TV kanali 2 ~ 69	Kabelski TV kanali 1 ~ 57
PAL I	TV kanali 12 ~ 69	Kabelski TV kanali 1 ~ 44
PAL D/K	TV kanali 1 ~ 57	Kabelski TV kanali 1 ~ 63
PAL AUS	TV kanali 00 ~ 69	Kabelski TV kanali
SECAM L	TV kanali 21 ~ 61	Kabelski TV kanali 2 ~ 40
SECAM L'	TV kanali 1 ~ 10	Kabelski TV kanali 2 ~ 40
SECAM DK	TV kanali 21 - 60	Kabelski TV kanali 1
SECAM BG	TV kanali 02 - 61	Kabelski TV kanali 2
Vhod	Opis	
AV1	Zunanji avdio/video vhod 1	
AV2	Zunanji avdio/video vhod 2	

MOŽNOSTI POVEZAV

AV izhod

Ta možnost povezav se uporablja za pošiljanje avdio signala neposredno v zvočni sistem avtomobila. Da bi lahko uporabili to možnost, mora imeti zvočni sistem avtomobila vhod AUX. Video izhod se uporablja za priključek dodatnih video zaslonov in prenaša samo video signal.

Možnosti priključitve

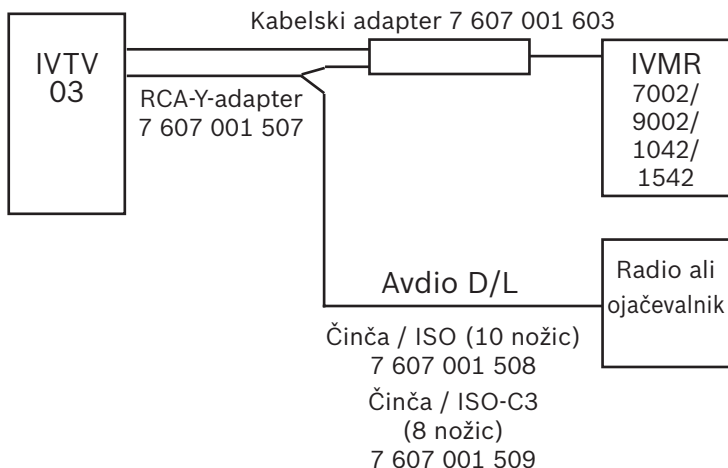
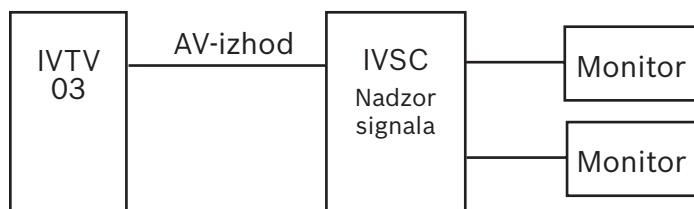

Namestitev (antena)

Poseben antenski sistem

Poseben antenski sistem, ki je integriran v sprejemnik, je bil posebej razvit za mobilne aplikacije in zagotavlja optimalen sprejem signala.

a. Namestitev

Odstranite zaščitni ovoj s podnožja antene in pritrдите lepilno nogo na želeno mesto (površina, na katero je pritrjena mora biti očiščena in ne sme biti mastna).

b. Nastavitev kota

Za doseganje optimalne kakovosti sprejema, je treba nastaviti položaj antene (po možnosti) tako, da je en drog vodoraven, drugi pa navpičen.

c. Navodila za namestitev

- Namestitev na zadnje steklo

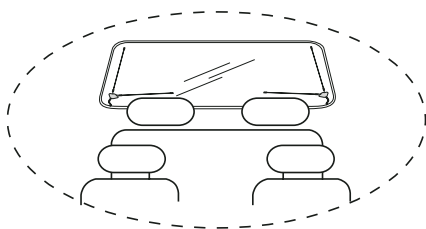

- Namestitev na vetrobran

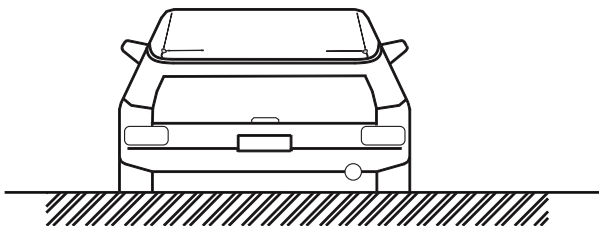

- Namestitev na stransko steklo

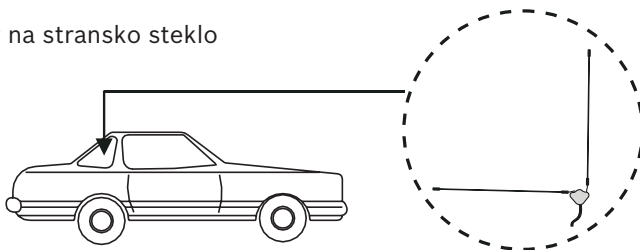

NAMESTITEV

- Prikluček antene

Priloženi lepilni trakovi za anteno dosežejo optimalno lepljivost po približno 24 urah. Lepilnih trakov ne smete ponovno uporabljati potem, ko ste jih odstranili s stekla. Če anteno želite ponovno pritrditi, lahko uporabite priložene nadomestne lepilne trakove, ki jih lahko na ustrezno dolžino skrajšate s škarjami.

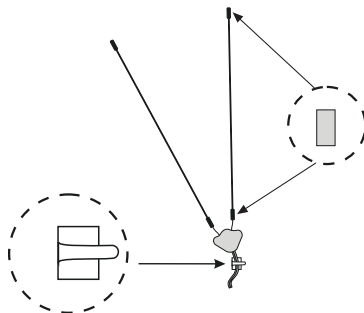

- Prikluček antene na sprejemnik

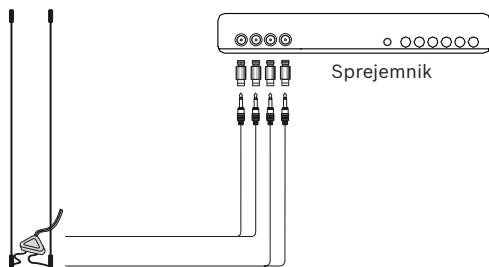

Varnostna zanka

Sprejemniški modul je opremljen z varnostno zanko, da zagotovi varno delovanje TV. Dobljeni dodatki vključujejo poseben varnostni kabel. **Če je varnostni sistem pravilno nameščen, lahko aktivirate TV način delovanja, ko je zavora zategnjena.** Spodnja shema prikazuje kako pravilno namestiti sistem. Za dodatne informacije pokličite vašega prodajalca.

TV/AV izbira	Funkcija varovalne zanke	
	Premikajoče vozilo	Mirujoče vozilo
TV-IN	Monitor izklopljen	Monitor vklopljen
AV-IN	Monitor izklopljen	Monitor vklopljen

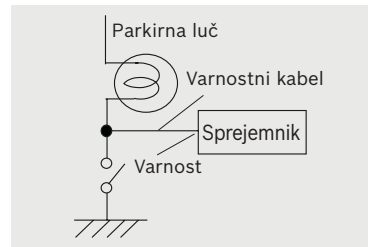
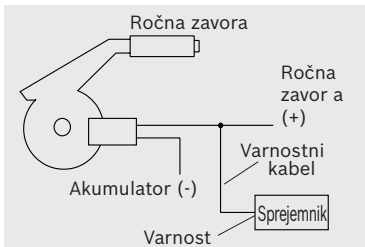

DODATKI IN TEHNIČNI PODATKI

Dotatki

IR kabel	1
AV kabel	
Električni kabel	
Varnostni kabel	
Daljinski upravljalnik z baterijo	
Navodila za uporabo	
Antena	4
Adapter	

Tehnični podatki

AV- AV vhod	2 x AV RCA
AV izhod	1 x AV RCA
TV kanali	glej stran 29
Mere (Š x V x D)	182 x 27,4 x 134 mm
Teža	640 g
Sistemi	PAL B/G, B/H, I, D/K, AUS; Secam BG, DK, L, L'
Vidna varovalka	3 A
Delovno temperaturno območje	0° C do +60° C
Temperaturno območje sklad.	-20° C do +70° C
Delovna napetost	10 V do 16 V
Približna poraba	1 A (TV način), 0,76 A (AV način)
Poraba v mirovanju	< 1 mA
Video vhodna/izhodna imped.	75 ohmov
Avdio vhodna/izhodna imped.	620 ohmov
Video vhod./izhod. ojačanje	0 dB / 75 ohmov
Avdio vhod./izhod. ojačanje	0 dB / neobremenjen

Možne so spremembe!

Bezbednosna uputstva	36
Recikliranje i odlaganje	36
Napomene o montiranju i korišćenju	37
Povezivanje tjunera.....	37
Daljinski upravljač	38
Funkcije.....	39
Kablovski TV kanali.....	40
Detektovanje ulaznog signala	40
Opcije za povezivanje	41
AV izlaz	41
Montiranje (antena)	42
Izmenljivi antenski sistem.....	42
Sigurnosno strujno kolo	44
Dodatna oprema	45
Specifikacije	45
Vrsta signala	46
Tabela frekvencija za kablovsku TV	48

BEZBEDNOSNA UPUTSTVA

Hvala što se izabrali proizvod kompanije Blaupunkt. Nadamo se da sa uživanjem koristite ovu novu opremu.

Molimo pročitajte ova uputstva za upotrebu pre prvog korišćenja uređaja.

Urednici u Blaupunktu se stalno trude da uputstva za korišćenje učine jasnijim i jednostavnijim. Ukoliko ipak imate pitanja u vezi sa korišćenjem uređaja, molimo da se obratite svom prodavcu ili telefonskom servisu u svojoj zemlji. Brojevi telefona odštampani su na poleđini ove knjižice.

Za naše proizvode kupljene u okviru Evropske Unije obezbeđena je garancija proizvođača. Uslove garancije možete pročitati na **www.blaupunkt.de** ili ih možete zatražiti direktno na:

Blaupunkt GmbH
Hotline
Robert-Bosch-Str. 200
D-31139 Hildesheim

Bezbednosna uputstva

Molimo da u toku montiranja i povezivanja uređaja imate u vidu sledeća bezbednosna uputstva.

- Isključite negativne i pozitivne terminale na akumulatoru.
- Molimo da dok to radite imate u vidu bezbednosna uputstva proizvođača vozila.
- Pre bušenja rupa neophodnih za postavljanje uređaja i polaganje kablova molimo da vodite računa da ne oštetite skrivene kablove, rezervoar i dovode za gorivo!

Recikliranje i odlaganje

Naši proizvodi su izrađeni od materijala koji se mogu odlagati u skladu sa propisima o zaštiti životne sredine i mogu se reciklirati. Proizvode koje želite da bacite morate odložiti odvojeno od kućnog smeća. Molimo da za odlaganje proizvoda koristite raspoložive sisteme za vraćanje i sakupljanje.



Napomene o montiranju i korišćenju

Povezivanje tjunera

- Tjuner se prvo mora montirati na odgovarajućem mestu. Uređaj mora biti sigurno pričvršćen na mestu koje nije izloženo vlazi ili prljavštini. Kablove za povezivanje ne smete postavljati tako da putnici u vozilu mogu slučajno da ih zakače i istrgnu.
- Molimo imajte u vidu da se tjuner ne sme postavljati blizu izvora toplote (npr. grejanje, direktna sunčeva svetlost), jer to može dovesti do nepravilnog rada uređaja usled previsoke temperature.
- Povežite sve audio i video priključke, kao i dovod električne struje na tjuneru (videti šemu povezivanja na slici) neophodne za montiranje sistema. Kada postavljate infracrveni senzor, vodite računa da nema prepreka između senzora i mesta na kome obično držite daljinski upravljač, jer one mogu ometati prenos infracrvenog signala.

Napomena:

Na sledećoj šemi prikazane su sve opcije za povezivanje tjunera. Priključci u vašem automobilu ne moraju biti identični ovima.

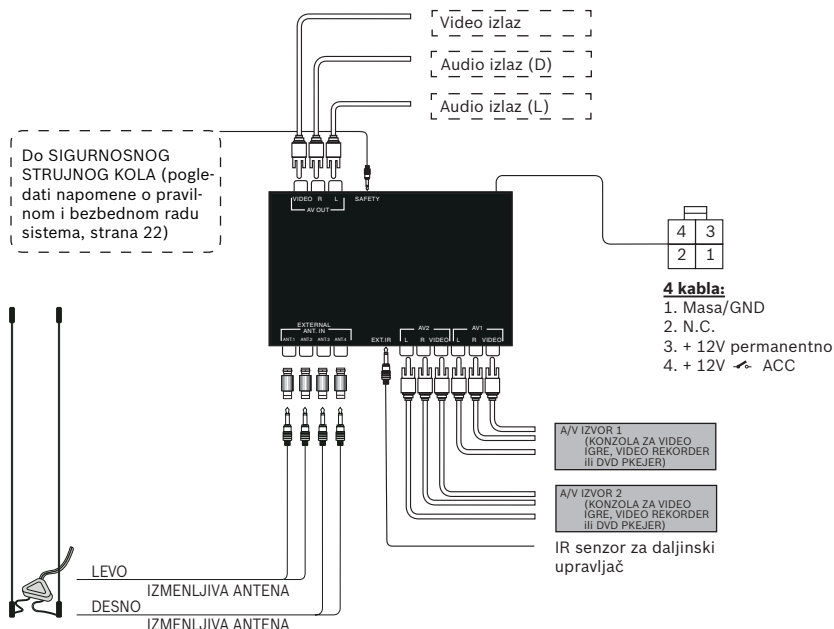

NAPOMENE O MONTIRANJU I KORIŠĆENJU

Daljinski upravljač

TV/AV

Ovi tasteri omogućavaju biranje dostupnih ulaza za TV, CATV, AV 1, AV 2.

Tasteri za izbor sačuvanih programa.

DISP

Otvora meni za region

MENU

Otvora meni za region

ADD

Otvora meni za snimanje kanala za tastere za izbor programa



Početak traženja prethodnog kanala

POWER

Za uključivanje IVTV -03.



CH Izbor kanala GORE/
DOLE

ADJ

Fino štelovanje kanala

ERASE

Taster za brisanje za memorisanje programa

ESC

Povratak bez snimanja



Početak traženja sledećeg kanala na listi omiljenih kanala



Početak traženja sledećeg kanala



Početak traženja prethodnog kanala na listi omiljenih kanala

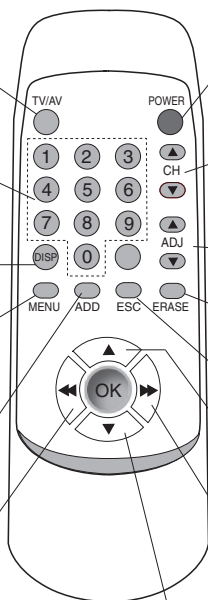

Funkcije

POWER

Za *uključivanje* TV tjunera, pritisnite taster POWER.

Za *isključivanje* TV tjunera, pritisnite taster POWER ponovo.

TV/AV

Taster TV/AV možete koristiti za prelazak sa opcije kanal na opcije ulaza za TV, CATV, AV1 i AV2.

CH ▲/▼

Traženje kanala ▲ > Pritisnite jednom za prelazak na sledeći viši kanal.

Traženje kanala ▼ > Pritisnite jednom za prelazak na sledeći niži kanal.

ADJ ▲/▼

Fino podešavanje kanala > Pokreće ponovno fino štelovanje kanala

Ova funkcija je neophodna ako se kanal koji tražite nalazi izvan standardnog rastera frekvencije.

ERASE

Erase taster za izbor lokacije u memoriji programa, pritisnite taster ERASE i potvrdite brisanje pritiskom na taster OK.

ESC

Povratak bez prethodnog snimanja ako se nalazite u meniju, ili nakon pritiska tastera Erase.

ADD

Otvara meni za snimanje kanala za *tastere za izbor programa* > Izaberite kanal, pritisnite taster ADD, a zatim unesite broj lokacije u memoriji i potvrdite pritiskom na taster OK.

MENU

Otvara *meni za region* > Kratko pritisnite taster Menu, koristite PRG ▲/▼ za izbor regiona i potvrdite pritiskom na taster OK. Izbor: PAL B/G, B/H, I, D/K, AUS; SECAM L, L', DK, BG

DISP

Prikaz TV standarda i informacija o kanalu.

Tasteri za izboz kanala 0 - 9

Tasteri za izbor sačuvanih programa. U memoriji ima mesta za ukupno 15 programa (01-15).

PRG ▲/▼

Traženje kanala Gore/Dole za pretraživanje omiljenih kanala.



Traženje kanala GORE/DOLE.

OK

Taster za potvrđivanje u menijima za funkcije.

KABLOVSKI TV KANALI

Detektovanje ulaznog signala

Tjuner automatski detektuje da li se signal prima i/ili da li se signal može primati u svakom režimu ulaza signala, ili ne. Ukoliko tjuner ne detektuje signal, pojavljuje se obaveštenje "No Signal". Ukoliko ima prijema signala, odmah se pojavljuje odgovarajući prikaz na ekranu.

Sistem	TV	Kablovska TV (CATV)
PAL B/G	TV kanali 2 ~ 69	Kablovski TV kanali 1 ~ 57
PAL B/H	TV kanali 2 ~ 69	Kablovski TV kanali 1 ~ 57
PAL I	TV kanali 12 ~ 69	Kablovski TV kanali 1 ~ 44
PAL D/K	TV kanali 1 ~ 57	Kablovski TV kanali 1 ~ 63
PAL AUS	TV kanali 00 ~ 69	Kablovski TV kanali
SECAM L	TV kanali 21 ~ 61	Kablovski TV kanali 2 ~ 40
SECAM L'	TV kanali 1 ~ 10	Kablovski TV kanali 2 ~ 40
SECAM DK	TV kanali 21 - 60	Kablovski TV kanali 1
SECAM BG	TV kanali 02 - 61	Kablovski TV kanali 2

Izvor ulaza	Opis
AV1	Eksterni audio/video ulaz 1
AV2	Eksterni audio/video ulaz 2

AV izlaz

Ova opcija za povezivanje koristi se za slanje audio signala direktno zvučnom sistemu u automobilu. Da biste koristili ovu opciju, zvučni sistem u automobilu mora imati AUX ulaz. Video izlaz koristi se za povezivanje dodatnih video ekrana i pušta samo video signal.

Opcije za povezivanje

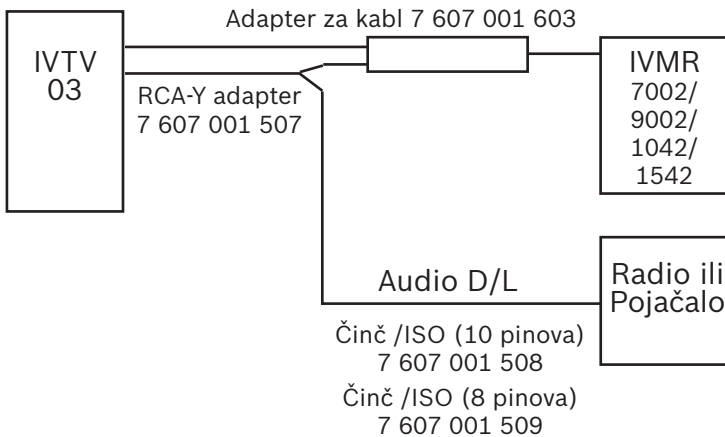
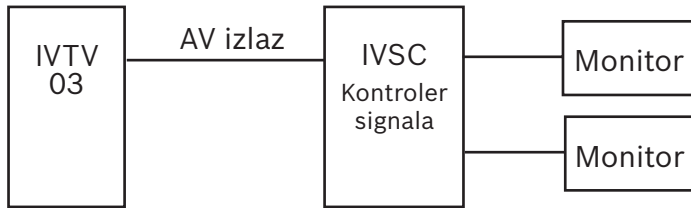

MONTIRANJE

Montiranje (antena)

Izmenljivi antenski sistem

Izmenljivi antenski sistem koji je integrisan u tjuner posebno je konstruisan za mobilnu primenu i obezbeđuje optimalan prijem signala.

a. Montiranje

Skinite zaštitu za postolja antene i pričvrstite adhezivnu osnovu antene na željeno mesto (površina na koju postavljate antenu mora biti očišćena od prašine i masnoće).

b. Podešavanje ugla

Da biste obezbedili optimalan kvalitet prijema, podesite položaj antene tako da (ako je moguće) jedan krak bude postavljen horizontalno, a drugi vertikalno.

c. Napomene o montiranju

- Montiranje na zadnjem prozoru

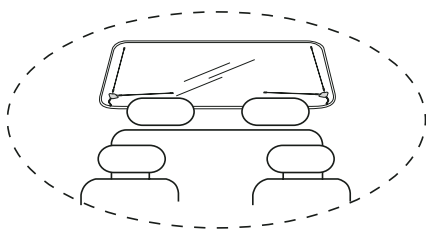

- Montiranje na vetrobranu

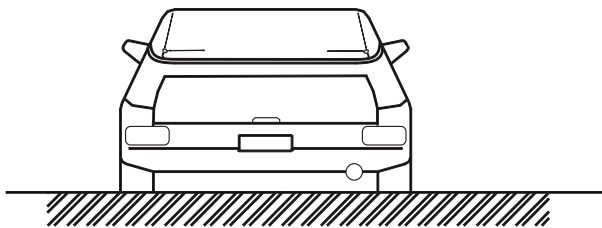

- Montiranje na bočnom prozoru.

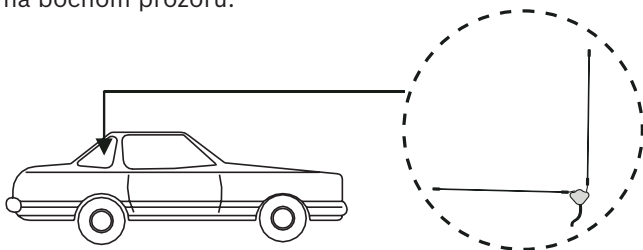

- Pričvršćivanje antene

Samolepljive trake koje su isporučene sa antenom omogućavaju optimalno prijanjanje antene nakon približno 24 sata. Samolepljive trake ne smeju se ponovo koristiti nakon skidanja sa prozora. Ukoliko želite da premestite antenu, koristite dodatnu samolepljivu traku isporučenu sa antenom, koju možete iseći makazama na odgovarajuću veličinu.

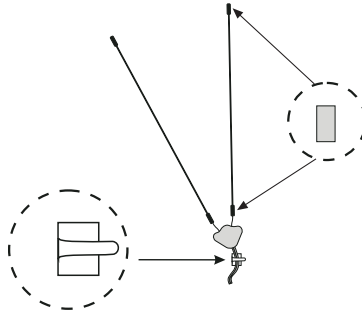

- Povezivanje antene sa tjunerom

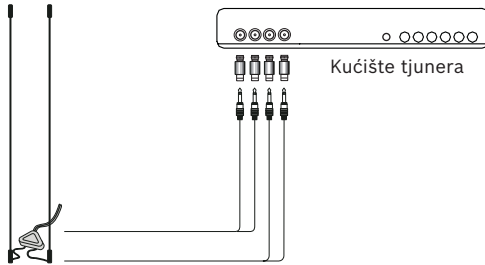

MONTIRANJE

Sigurnosno strujno kolo

Modul tjunera opremljen je sigurnosnim strujnim kolom koje omogućava bezbedan rad TV-a. U isporučenim dodatnim komponentama nalazi se poseban sigurnosni kabl. **Ako je bezbednosni sistem pravilno postavljen, TV režim možete aktivirati samo ako je parkirna kočnica na automobilu podignuta.** Šematski prikaz sadrži neophodne informacije o tome kako treba montirati sistem. Ukoliko vam je potrebna dodatna pomoć, molimo obratite se svom prodavcu.

Izbor TV/AV	Funkcija sigurnosnog strujnog kola	
	Vozilo se kreće	Vozilo stoji
TV-IN	Monitor isključen	Monitor uključen
AV-IN	Monitor isključen	Monitor uključen

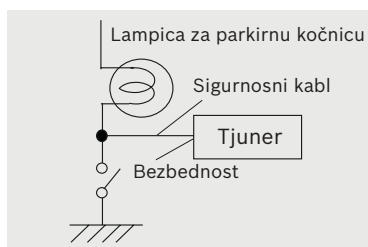
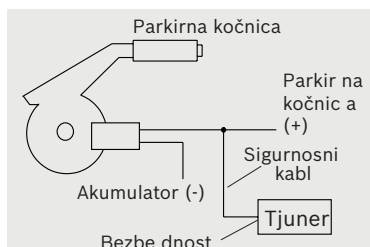

Dodatna oprema

IR kabl	1
AV kabl	
Električni kabl	
Sigurnosni kabl	
Daljinski upravljač sa baterijom	
Uputstvo za korišćenje	
Antena	4
Adapter	

Specifikacije

AV- AV ulaza	2 x AV RCA
AV izlaz	1 x AV RCA
TV kanali	videti stranu 40
Dimenzije (Š x V x D)	182 x 27,4 x 134 mm
Masa	640 g
Podržani sistem	PAL B/G, B/H, I, D/K, AUS; Secam BG, DK, L, L'
Vidljiv tip osigurača	3 amps
Radna temperatura	0° C do +60° C
Čuvati na temperaturi	-20° C do +70° C
Radna voltaža	10 V do 16 V
Potrošnja struje približno	1 A (TV mod), 0,76 A (AV mod)
Potrošnja struje u stanju mirovanja	< 1 mA
Impedanca video ulaza/izlaza	75 ohms
Impedanca audio ulaza/izlaza	620 ohms
Pojačavanje video ulaza/izlaza	0 dB / 75 ohms
Pojačavanje audio ulaza/izlaza	0 dB / bez opterećenja

Podložno izmenama!

SIGNAL TYPE

COUNTRY	SIGNAL TYPE		
ISLE OF MAN	PAL	GIBRALTAR	PAL B/G
NEPAL	B	GREECE	PAL B/G
BULGARIA	PAL	ICELAND	PAL B/G
IRAQ	PAL	ISRAEL	PAL B/G
SRI LANKA	PAL	ITALY	PAL B/G
AZORES	PAL B	KENYA	PAL B/G
BANGLADESH	PAL B	KUWAIT	PAL B/G
BRUNEI DARUSSALAM	PAL B	LEBANON	PAL B/G
COOK ISLANDS	PAL B	LIBYA	PAL B/G
EAST TIMOR	PAL B	LIECHTENSTEIN	PAL B/G
EASTER ISLAND	PAL B	NETHERLANDS	PAL B/G
ETHIOPIA	PAL B	NEW ZEALAND	PAL B/G
GAMBIA	PAL B	NIGERIA	PAL B/G
GREENLAND	PAL B	NORWAY	PAL B/G
INDIA	PAL B	OMAN	PAL B/G
INDONESIA	PAL B	PAPUA NEW GUINEA	PAL B/G
LAOS	PAL B	PORTUGAL	PAL B/G
MADEIRA	PAL B	SAO TOMÉ E PRINCIPE	PAL B/G
MALAYSIA	PAL B	SEYCHELLES	PAL B/G
MALDIVES	PAL B	SIERRA LEONE	PAL B/G
MALTA	PAL B	SINGAPORE	PAL B/G
MOZAMBIQUE	PAL B	SLOVAKIA	PAL B/G
NORFOLK ISLAND	PAL B	SOMALIA	PAL B/G
PAKISTAN	PAL B	SPAIN	PAL B/G
QATAR	PAL B	SWAZILAND	PAL B/G
SUDAN	PAL B	SWEDEN	PAL B/G
TANZANIA	PAL B	SWITZERLAND	PAL B/G
TURKEY	PAL B	UGANDA	PAL B/G
AFGHANISTAN	PAL B, SECAM B	UNITED ARAB EMIRATES	PAL B/G
ALBANIA	PAL B/G	YUGOSLAVIA	PAL B/G
ALGERIA	PAL B/G	ZAMBIA	PAL B/G
AUSTRALIA	PAL B/G	ZIMBABWE	PAL B/G
AUSTRIA	PAL B/G	JORDAN	PAL B/G
BAHRAIN	PAL B/G	CZECH REPUBLIC	PAL B/G (cable), PAL D/K (broad- cast)
CAMEROON	PAL B/G	CAMBODIA	PAL B/G
CANARY ISLANDS	PAL B/G	EGYPT	PAL B/G, SECAM B/G
CYPRUS	PAL B/G	LITHUANIA	PAL B/G, SECAM D/K
DENMARK	PAL B/G	LATVIA	PAL B/G, SECAM D/K
ESTONIA	PAL B/G		
FINLAND	PAL B/G		
GERMANY	PAL B/G		
GHANA	PAL B/G		

COUNTRY	SIGNAL TYPE		
LUXEMBOURG SECAM L	PAL B/G,	AZERBAIJAN	SECAM D/K
BELGIUM	PAL B/H	BELARUS	SECAM D/K
BOSNIA/HERZEGOVINA	PAL B/H	GEORGIA	SECAM D/K
CROATIA	PAL B/H	KAZAKHSTAN	SECAM D/K
LIBERIA	PAL B/H	KYRGYZ REPUBLIC	SECAM D/K
MACEDONIA	PAL B/H	MOLDOVA (MOLDAVIA)	SECAM D/K
SLOVENIA	PAL B/H	RUSSIA	SECAM D/K
THAILAND	PAL B/M	TAJIKISTAN	SECAM D/K
YEMEN	PAL B	TURKMENISTAN	SECAM D/K
CHINA (PEOPLE'S REPUBLIC)	PAL D	UKRAINE	SECAM D/K
ROMANIA	PAL D/G	UZBEKISTAN	SECAM D/K
POLAND	PAL D/K	FRANCE (FRENCH FORCES TV)	SECAM G
ANGOLA	PAL I	BENIN	SECAM K
FALKLAND ISLANDS (LAS MALVINAS)	PAL I	BURKINA FASO	SECAM K
HONG KONG	PAL I	BURUNDI	SECAM K
IRELAND, REPUBLIC OF	PAL I	CENTRAL AFRICAN REPUBLIC	SECAM K
MACAU	PAL I	CONGO (PEOPLE'S REPUBLIC)	SECAM K
NAMIBIA	PAL I	CONGO, DEM. REP. (ZAIRE)	SECAM K
SOUTH AFRICA	PAL I	DJIBOUTI	SECAM K
UNITED KINGDOM	PAL I	GABON	SECAM K
GUINEA	PAL K	GADELOUPE	SECAM K
LESOTHO	PAL K	GUIANA (FRENCH)	SECAM K
HUNGARY	PAL K/K	MADAGASCAR	SECAM K
HAITI	SECAM	MALI	SECAM K
TAHITI	SECAM	MARTINIQUE	SECAM K
EQUITORIAL GUINEA	SECAM B	MAYOTTE	SECAM K
MAURITANIA	SECAM B	NEW CALEDONIA	SECAM K
MAURITIUS	SECAM B	NIGER	SECAM K
MOROCCO	SECAM B	POLYNESIA (FRENCH)	SECAM K
SYRIA	SECAM B, PAL G	REUNION	SECAM K
IRAN	SECAM B/G	ST. PIERRE ET MIQUELON	SECAM K
TUNISIA	SECAM B/G	SENEGAL	SECAM K
SAUDI ARABIA	SECAM B/ G, PAL B	TOGO	SECAM K
CHAD	SECAM D	WALLIS & FUTUNA	SECAM K
MONGOLIA	SECAM D	BOTSWANA	SECAM K, PAL I
KOREA (NORTH)	SECAM D, PAL D/K	COTE D'IVOIRE (IVORY COAST)	SECAM K/D
ARMENIA	SECAM D/K	FRANCE	SECAM L
		MONACO	SECAM L, PAL G

FREQUENCY TABLE FOR CABLE TV

PAL B/G

Index	Channel No.	Freq. (MHz)	Index	Channel	Freq. (MHz)	Index	Channel	Freq. (MHz)
			41	S25	335.25	22	S19	287.25
			42	S26	343.25	23	S20	294.25
			43	S27	351.25	24	S21	303.25
			44	S28	359.25	25	S22	311.25
1	E2	48.25	45	S29	367.25	26	S23	319.25
2	E3	55.25	46	S30	375.25	27	S24	327.25
3	E4	62.25	47	S31	383.25	28	S25	335.25
4	X	69.25	48	S32	391.25	29	S26	343.25
5	Y	76.25	49	S33	399.25	30	S27	351.25
6	Z	83.25	50	S34	407.25	31	S28	359.25
7	Z+1	90.25	51	S35	415.25	32	S29	367.25
8	Z+2	97.25	52	S36	423.25	33	S30	375.25
9	S1	105.25	53	S37	431.25	34	S31	383.25
10	S2	112.25	54	S38	439.25	35	S32	391.25
11	S3	119.25	55	S39	447.25	36	S33	399.25
12	S4	126.25	56	S40	455.25	37	S34	407.25
13	S5	133.25	57	S41	463.25	38	S35	415.25
14	S6	140.25				39	S36	423.25
15	S7	147.25				40	S37	431.25
16	S8	154.25				41	S38	439.25
17	S9	161.25				42	S39	447.25
18	S10	168.25				43	S40	455.25
19	E5	175.25				44	S41	463.25
20	E6	182.25	1	S01	69.25			
21	E7	189.25	2	S02	76.25			
22	E8	196.25	3	S03	83.25			
23	E9	203.25	4	S1	105.25			
24	E10	210.25	5	S2	112.25			
25	E11	217.25	6	S3	119.25			
26	E12	224.25	7	S4	126.25			
27	S11	231.25	8	S5	133.25			
28	S12	238.25	9	S6	140.25			
29	S13	245.25	10	S7	147.25			
30	S14	252.25	11	S8	154.25			
31	S15	259.25	12	S9	161.25			
32	S16	266.25	13	S10	168.25			
33	S17	273.25	14	S11	231.25			
34	S18	280.25	15	S12	238.25			
35	S19	287.25	16	S13	245.25			
36	S20	294.25	17	S14	252.25			
37	S21	303.25	18	S15	259.25			
38	S22	311.25	19	S16	266.25			
39	S23	319.25	20	S17	273.25			
40	S24	327.25	21	S18	280.25			

PAL I

PAL D/K (China)

Index	Channel No.	Freq. (MHz)
1	DS-1	49.75
2	DS-2	57.75
3	DS-3	65.75
4	DS-4	77.25
5	DS-5	85.25
6	Z-1	112.25
7	Z-2	120.25
8	Z-3	128.25
9	Z-4	136.25
10	Z-5	144.25
11	Z-6	152.25
12	Z-7	160.25
13	DS-6	168.25
14	DS-7	176.25
15	DS-8	184.25

FREQUENCY TABLE FOR CABLE TV

16	DS-9	192.25	60	DS-23	551.25	36	SC-26	411.25
17	DS-10	200.25	61	DS-24	559.25	37	SC-27	423.25
18	DS-11	208.25	62	DS-25	567.25	38	SC-28	435.25
19	DS-12	216.25	63	DS-26	575.25	39	SC-29	447.25
20	Z-8	224.25				40	SC-30	459.25

SECAM L, SECAM L'

			Index	Channel No.	Freq. (MHz)
24	Z-12	256.25	2	2	55.75
25	Z-13	264.25	3	3	60.5
26	Z-14	272.25	4	4	63.75
27	Z-15	280.25	11	SC-1	120
28	Z-16	288.25	12	SC-2	128
29	Z-17	296.25	13	SC-3	136
30	Z-18	304.25	14	SC-4	144
31	Z-19	312.25	15	SC-5	152
32	Z-20	320.25	16	SC-6	160
33	Z-21	328.25	17	SC-7	168
34	Z-22	336.25	5	5	176
35	Z-23	344.25	6	6	184
36	Z-24	352.25	7	7	192
37	Z-25	360.25	8	8	200
38	Z-26	368.25	9	9	208
39	Z-27	376.25	10	10	216
40	Z-28	384.25	18	SC-8	224
41	Z-29	392.25	19	SC-9	232
42	Z-30	400.25	20	SC-10	240
43	Z-31	408.25	21	SC-11	248
44	Z-32	416.25	22	SC-12	256
45	Z-33	424.25	23	SC-13	264
46	Z-34	432.25	24	SC-14	272
47	Z-35	440.25	25	SC-15	280
48	Z-36	448.25	26	SC-16	288
49	Z-37	456.25	27	SC-17	303.25
50	DS-13	471.25	28	SC-18	315.25
51	DS-14	479.25	29	SC-19	327.25
52	DS-15	487.25	30	SC-20	339.25
53	DS-16	495.25	31	SC-21	351.25
54	DS-17	503.25	32	SC-22	363.25
55	DS-18	511.25	33	SC-23	375.25
56	DS-19	519.25	34	SC-24	387.25
57	DS-20	527.25	35	SC-25	399.25
58	DS-21	535.25			
59	DS-22	543.25			

MAGYAR

HRVATSKI

SLOVENSKO

SRPSKI

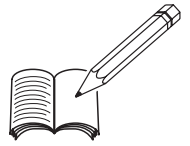

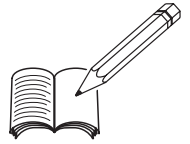

Szervizek telefonszámai, Brojevi servisa, Številke servisov, Servisni brojevi

Country:		Phone:	Fax:
Germany	(D)	0180-5000225	05121-49 4002
Austria	(A)	01-610 39 0	01-610 393 91
Belgium	(B)	02-525 5444	02-525 5263
Denmark	(DK)	44 898 360	44-898 644
Finland	(FIN)	09-435 991	09-435 99236
France	(F)	01-4010 7007	01-4010 7320
Great Britain	(GB)	01-89583 8880	01-89583 8394
Greece	(GR)	210 94 27 337	210 94 12 711
Ireland	(IRL)	01-46 66 700	01-46 66 706
Italy	(I)	02-369 6331	02-369 6464
Luxembourg	(L)	40 4078	40 2085
Netherlands	(NL)	00 31 24 35 91 338	00 31 24 35 91 336
Norway	(N)	66-817 000	66-817 157
Portugal	(P)	2185 00144	2185 00165
Spain	(E)	902 52 77 70	91 410 4078
Sweden	(S)	08-750 18 50	08-750 18 10
Switzerland	(CH)	01-8471644	01-8471650
Czech Rep.	(CZ)	02-6130 0446	02-6130 0514
Hungary	(H)	76 511 803	76 511 809
Poland	(PL)	0800-118922	022-8771260
Turkey	(TR)	0212-335 06 71	0212-3460040
USA	(USA)	800-950-2528	708-6817188
Brasil (Mercosur)	(BR)	0800 7045446	+55-19 3745 2773
Malaysia (Asia Pacific)	(MAL)	+604-6382 474	+604-6413 640

Blaupunkt GmbH
Robert-Bosch-Str. 200
D-31139 Hildesheim