

Toronto RDM 126

Beszerelesi utasítás



Beszereleési utasítás

Biztonsági tudnivalók

Mielőtt az autórádióját beszereli, kérjük olvassa el a beszerelési és csatlakoztatási előírásokat.

Az akkumulátor negatív pólusát a beszerelés és csatlakoztatás idejére kösse le.

Vegye figyelembe a jármű gyártójának biztonsági előírásait (légszák, riasztóberendezések, fedélzeti komputer, indításgátló).

Lyukak fúrásánál ügyeljen arra, hogy semmilyen gépkocsialkatrészt (akkumulátor, vezeték, biztosítéktábla) ne sértsen meg. A pozitív vezeték keresztmetszete nem lehet 2,5 mm²-nél kisebb. A készülék egy 10 A-es flink biztosítóval van ellátva.

Az autórádió házának oldala üzemeltetés közben nagyon felmelegszik.

Figyelem: Ügyeljen arra, hogy ne érjen vezeték a ház oldalához.

Csatlakoztatás

Autórádió csatlakoztatás

A járműben lévő ISO-csatlakozó

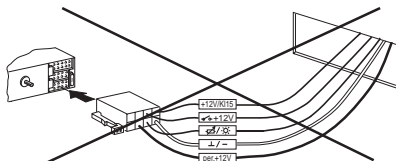

Az autórádió teljes kimeneti teljesítményének kihasználása és a hibás elektromos csatlakoztatások elkerülése érdekében, ennél az autórádiónál ne használja a járműben lévő ISO-csatlakozó pozitív- és negatív pontjait.

Átalakítóvezetékekkel

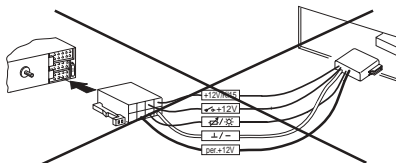

A járműspecifikus Blaupunkt-átalakítóvezetékek használatánál a hibás csatlakoztatások alapvetően elkerülhetők, de

Átalakító- és csatlakozóvezetékkel

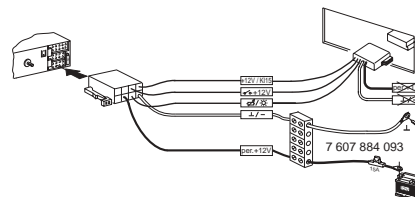

mert a járműben lévő vezetékek túl kis keresztmetszetűek, ezért használja kiegészítőleg a járműspecifikus átalakítóvezetékhez a pozitív- és negatívcsatlakoztatásnál a 7 807 884 093-as csatlakozóvezetékét.

Kövesse feltétlenül a 4-es és 5-ös ábra utasításait.

A pozitívvezeték csatlakoztatása

A járműspecifikus Blaupunkt-átalakítókábelben vágja le a pozitívvezetékét, kösse össze a 7 807 884 093-as csatlakozóvezetékkel és csatlakoztassa közvetlenül az akkumulátor pozitív pólusára.

A negatívvezeték csatlakoztatása

A negatívvezetékét ne kösse az akkumulátor negatív pólusára!

A járműspecifikus Blaupunkt-átalakítókábel- len vágja le a negatívvezetékét, kösse össze a 7 807 883 093-as csatlakozóvezetékkel, és a negatívvezetékét a lehető legrövidebben csatlakoztassa egy megfelelő testelési pont- hoz, mint pl. karosszériacsavar, karosszéria- lemez. (Ne képezzen földelési hurkokat!)

Néhány jármű rendelkezik a beszerelési nyílásban egy 10 pólusú csatlakozóval. Ezt a csatlakozót nem szabad az autórádióra kap- csolni, mert ez a rádió sérüléséhez vezethet (kiégnek az áramkörök).

Az autórádióbeszerelés előkészítése

Az autórádiót a gyártó által kiképzett autórá- diókivágásba kell beépíteni. Az autórádiókivágást tegye szabaddá (a rakódóhelyet vagy a takarólemez pattintsa ki), vagy bővítsé ki az autórádiókivágást 182 x 53 mm-esre.

Eltérő beépítési adottságokkal rendelkező járművekhez - a leggyakoribb járműtípusok számára - a Blaupunkt az 50 mm-es kés- zülékekhez járműspecifikus egységcsomagot szállít.

Ezért győződjön meg róla, hogy járműve milyen beépítési lehetőséget kínál, és hasz-

náljon adott esetben a beszereléshez jármű- specifikus beszerelési egységcsomagot, pl. Audi A4/ A6/ A8: 7 808 0214 73.

Megjegyzés:

Az autórádió tartozékaiként szállított rögzítőe- lem lehetővé teszi a beszerelést azokba a járművekbe, amelyek DIN-szerinti autórádió- kivágással, azaz 182 x 53 mm, 165 mm-es beépítési hellyel rendelkeznek, és a szerel- vényfal vastagsága a rögzítőfüleknél 1 - 20 mm-ig terjed, lásd 1-es ábra.

Kézzel nyúljon be az autórádió kivágásába és ellenőrizze, hogy mely rögzítőfüleket le- het kihajlítani.

Megjegyzés:

Lehetőleg hajlítsa ki az összes rögzítőfület.

A rögzítést helyezze a kivágásba és hajlítsa ki a rögzítőfüleket egy csavarhúzóval, lásd 1, 2-es ábra.

Csatlakoztatás

Áttekintés a csatlakoztatásokról 4. ábra

Pozitív- és negatívcsatlakoztatás a járműspecifikus átalakítóveze- téssel 5. ábra

Pozitív- és negatívcsatlakoztatás a 7 807 884 093-as csatlakozóveze- téssel 5a. ábra

Az equalizátor és az erősítő csatlakoztatása, DIN vagy Cinch ... 6. ábra

Használja az erősítőhöz szállított csatlako- zóvezetékét vagy a 7 807 874 003-as csatla- kozóblokkot.

Hangszórócsatlakoztatás 4 AL (4 Ohm/ 25 W) 7. ábra

LF = bal első, RF = jobb első, LR = bal hátsó, RR = jobb hátsó

A CD lejátszó csatlakoztatása 8/9-es ábra

Használja a CD cserélőhöz szállított csatla- kozóvezetékét vagy a csatlakozóblokkot. (Ne használja az erősítőhöz tartozó csatlakozó- vezetékét!).

Az RC-05-ös IR-távírányító csatlakoztatása 10. ábra

Használja az IR-távírányítóhoz szállított csatla- kozóvezetékét.

(Ne használja az erősítőhöz vagy a CD cse- rélőhöz szállított csatlakozóvezetékét!)

Szükség esetén használja kiegészítőleg a 7 607 847 093-as és a 7 607 648 000-as csatlakozóvezetékét.

Az IR-távírányító használata esetén a Quick- Out-funkció nem működik.

Csatlakoztatás a járműben lévő Quick-Out esetén

Azoknál a járműveknél, amelyek beépített QuickOut-tal rendelkeznek (pl. Opel), ki kell a járműben lévő QuickOut-ot szerelni, és helyette az átalakítóvezetőket kell használni.

Az autórádió beszerelése

Az autórádiót előlről helyezze és tolja be a tartórészbe, amíg az oldalsó rugók jobb és bal oldalt rögzülnek (kattanás hallható).

Az autórádió kiserelése

Az előlapon bal és jobb oldalt található furatba nyomja be a kihúzórugót, és addig nyomja, amíg egyértelmű kattanás nem hallatszik (oldalsó rugók kiiktatva).

A készüléket mindkét rugóval húzza ki, lásd 3. ábra.

Megjegyzés: A bekattintott kihúzórugókat csak a készülék kivétele után tudja eltávolítani.

A változtatás joga fenntartva!

Szerelési ábrák

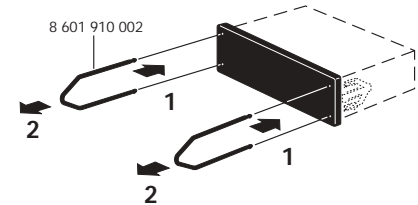
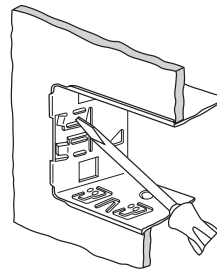
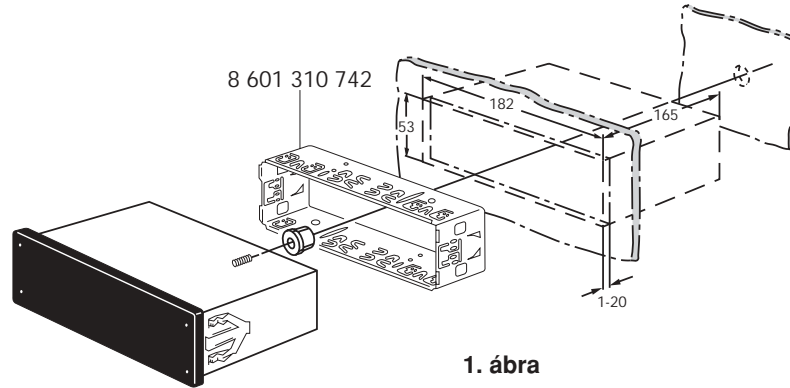

Áttekintés a csatlakoztatásokról, 4. ábra

Testelés-csatlakozás (föld)



A földvezetékét **ne** csatlakoztassa közvetlenül az akkumulátor negatív pólusára!

A földvezetékét csatlakoztassa egy megfelelő földelési pontra (karosszériacsavarhoz, karosszérialemezhez), és rövidítse le annak megfelelően. Csupaszítsa le a földvezeték végét, és szereljen rá karmoskábelcsatlakozót (esetleg foraszsa rá). A földérintkezésnél tisztítsa le a lemezt fémtisztítóra, és zsírozza be grafitzsírral (fontos a jó testeléshez).

A földvezetékét csavarozza oda.

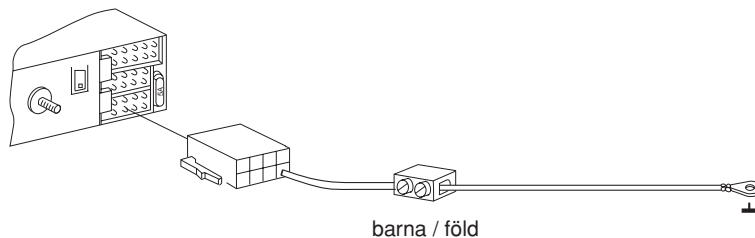

Pozitívvezeték csatlakozás (ACC + 12V) (gyújtás)

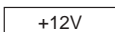

Ha a pozitívvezetékét a biztosítéktáblán - 15-ös csatlakozópont - (pozitív a gyújtáskapcsolón keresztül kapcsolva) a biztosíték után csatlakoztatja, akkor az autórádiót a gyújtáson keresztül lehet ki- és bekapcsolni.

Ezen felül a készülék az akkumulátor kímélése érdekében egy óra után automatikusan kikapcsol. Ha a pozitívvezeték csatlakoztatása - 30-as csatlakozópont - megtörtént, akkor ez az időzítés nincs aktivizálva.

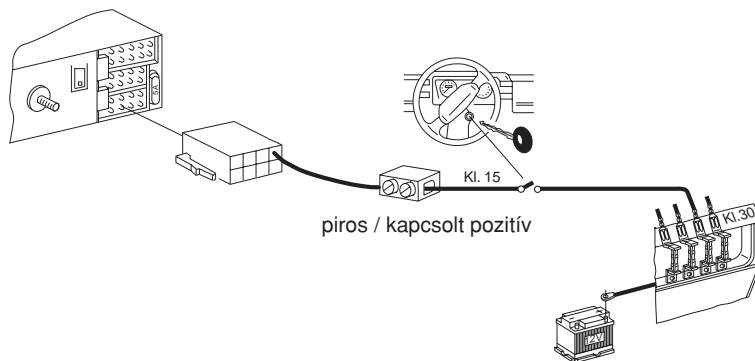

Közvetlen pozitívcsatlakozás (akkumulátor + 12V)

per. +12V

A járműben lévő pozitívvezetéket ne csatlakoztassa!

A nagy keresztmetszetű (2,5 mm²) pozitívvezetéket (piros) kösse az akkumulátorra (a vezeték ne helyezze a kábelköteghöz). Iktassa közbe a biztonsági kapcsolót és csatlakoztassa az akkumulátor pozitív pólusára (esetleg fúrja át a motortér-elválasztólemezt és használjon kábelátvezető gyűrűt).

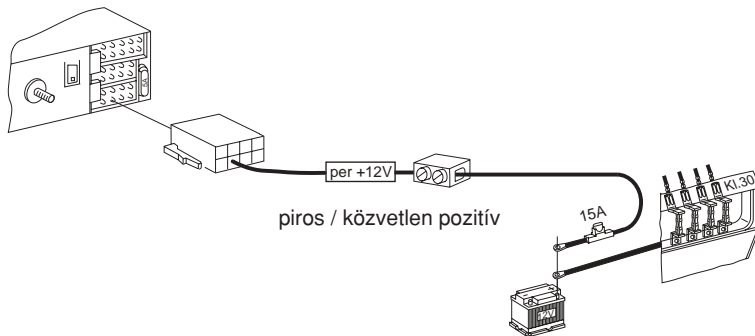

Vezérlőkábel (motoros antenna +)

o- +12V

A vezérlőkábel a kapcsolt pozitívkimenet a külső egységekhez, pl. motoros antenna. A vezérlőkábelt **ne** kösse a 15-ös (kapcsolt pozitív), vagy a 30-as (közvetlen pozitív) csatlakozópontokra.

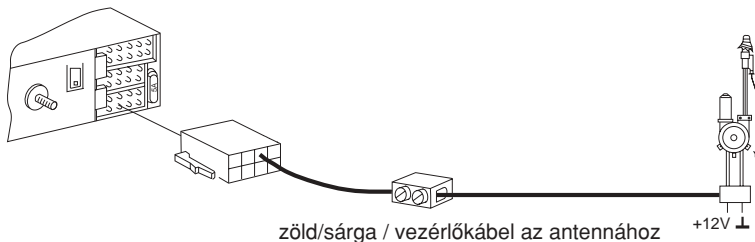

Vezérlőkábel (erősítő)

o- +12V

A vezérlőkábel a kapcsolt pozitívkimenet a külső egységekhez, pl. erősítő/equalizátor.

A vezérlőkábelt **ne** kösse a 15-ös (kapcsolt pozitív), vagy a 30-as (közvetlen pozitív) csatlakozópontokra.

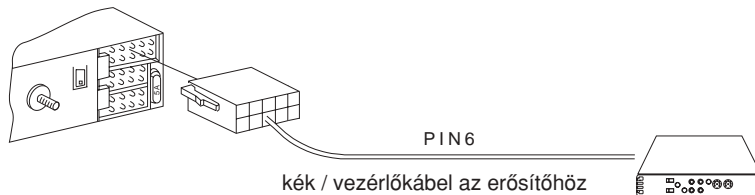

A műszerfalvilágítás csatlakoztatása (megvilágítás)

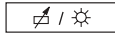

A világítás csatlakoztatási lehetősége azoknál a járműveknél, amelyek szabályozható műszerfalvilágítással rendelkeznek (pozitív szabályozás).

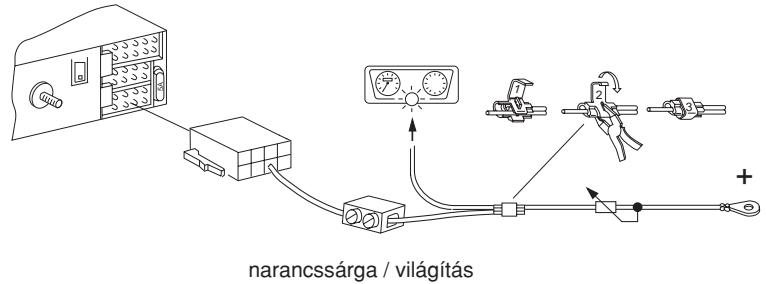

Telefon-mute (némítás)



Ha a járműben telefon van beszerelve, akkor az autórádió telefonálás alatt elnémul.

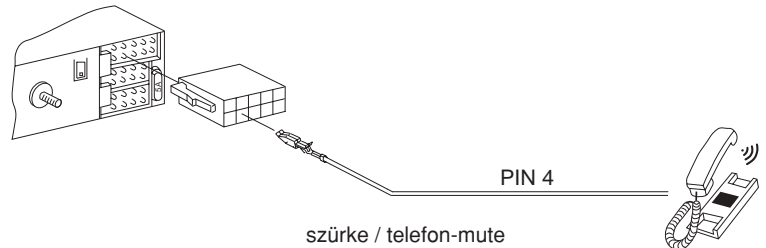

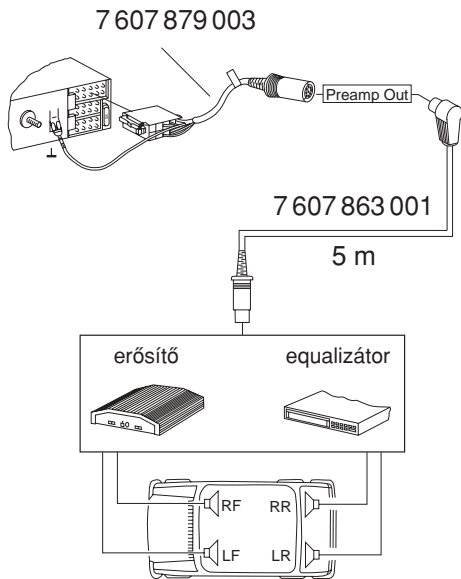

vagy

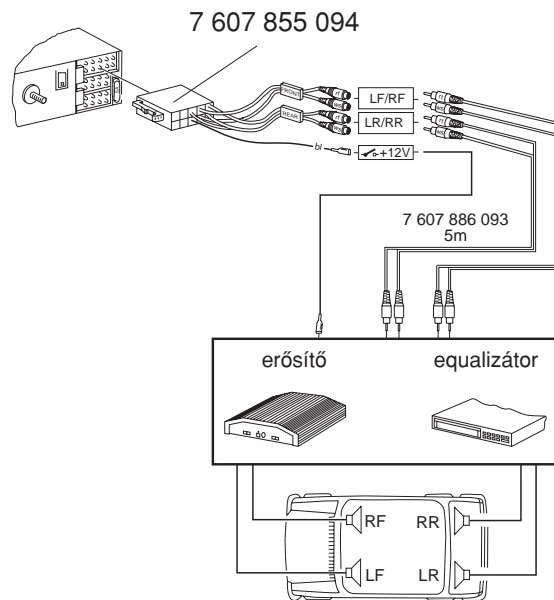

6. ábra

8. ábra

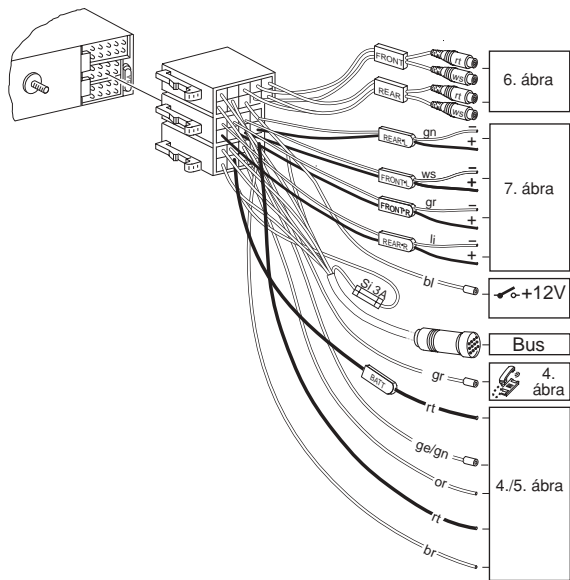

vagy

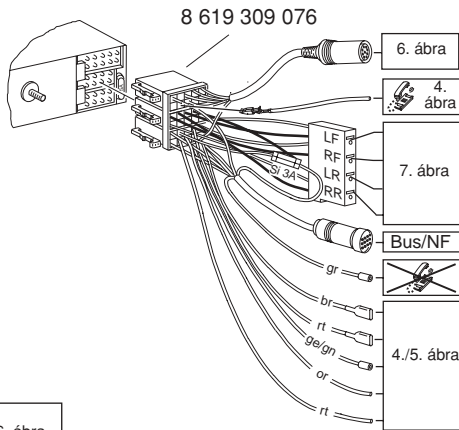

8 619 309 076

6. ábra

4. ábra

7. ábra

Bus/NF

4./5. ábra

8 619 309 068

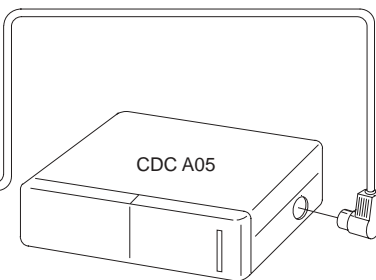
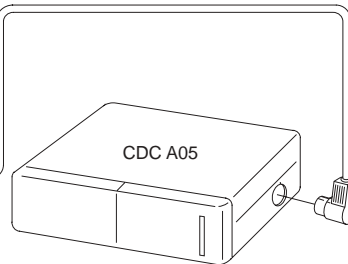

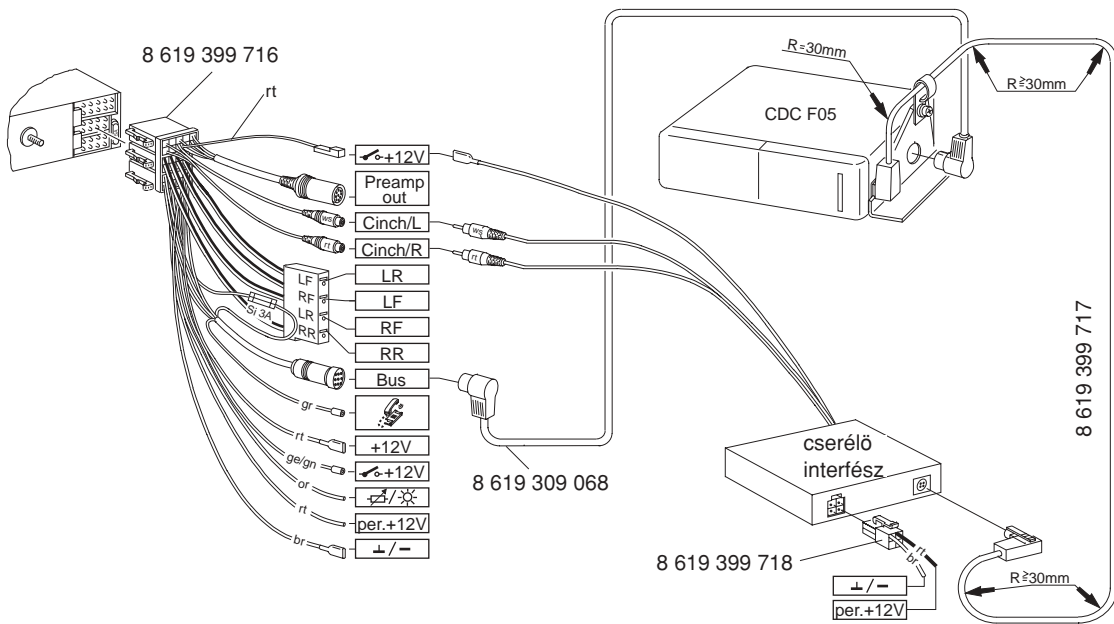

9. ábra

vagy

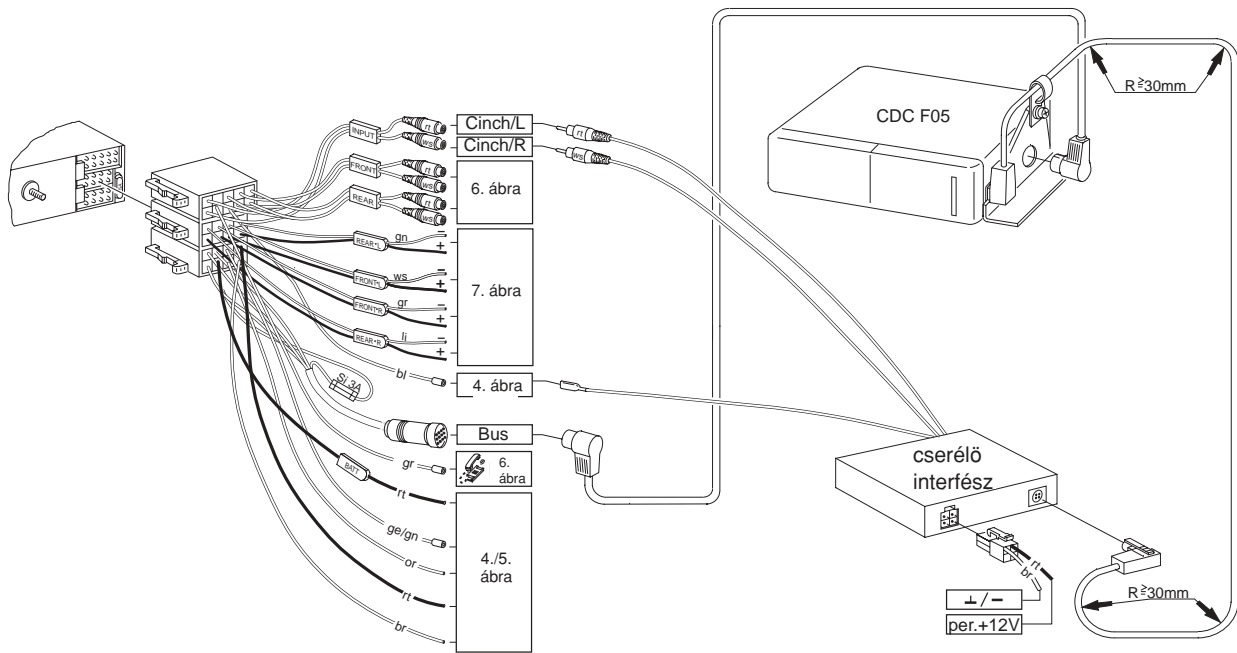

9. ábra

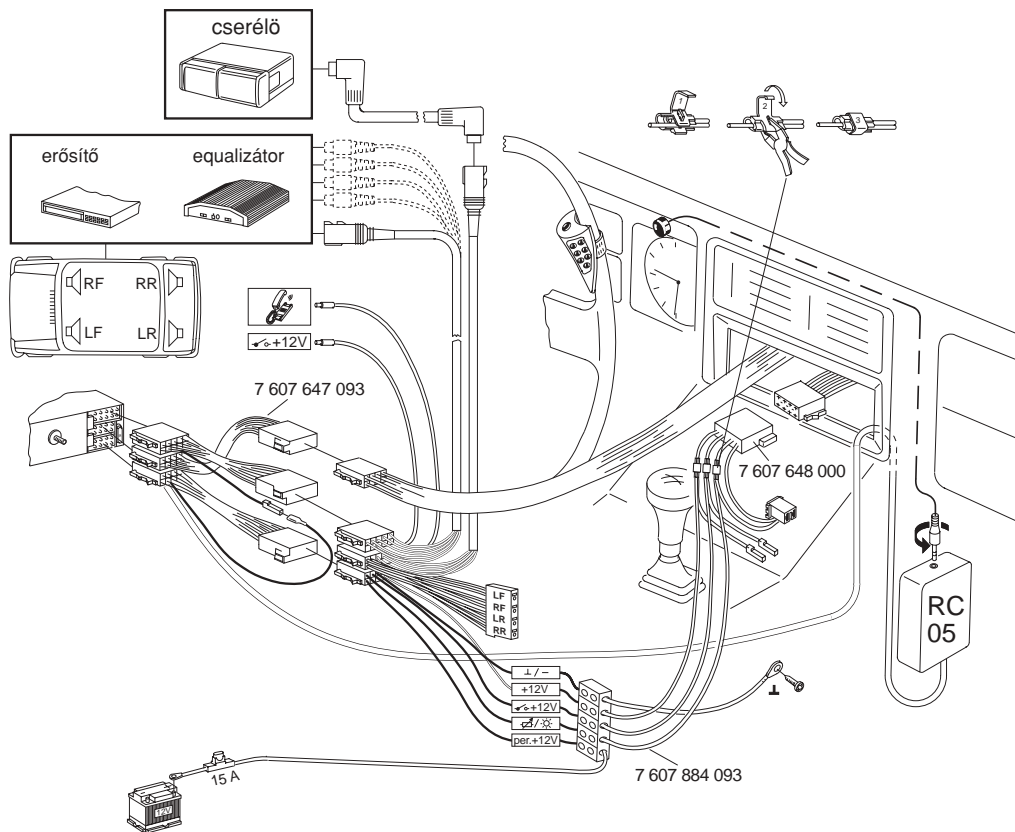

10. ábra

Blaupunkt-Werke GmbH
Bosch Gruppe

K7/VKD 8 622 400 705 (H)

