

TravelPilot DX-N

- 7 612 001 460 Monitor nero
- 7 612 001 461 Upgrade senza monitor
- 7 612 001 462 Monitor argento

Istruzioni di installazione



BLAUPUNKT

● **BLAUPUNKT**
TravelPilot DX

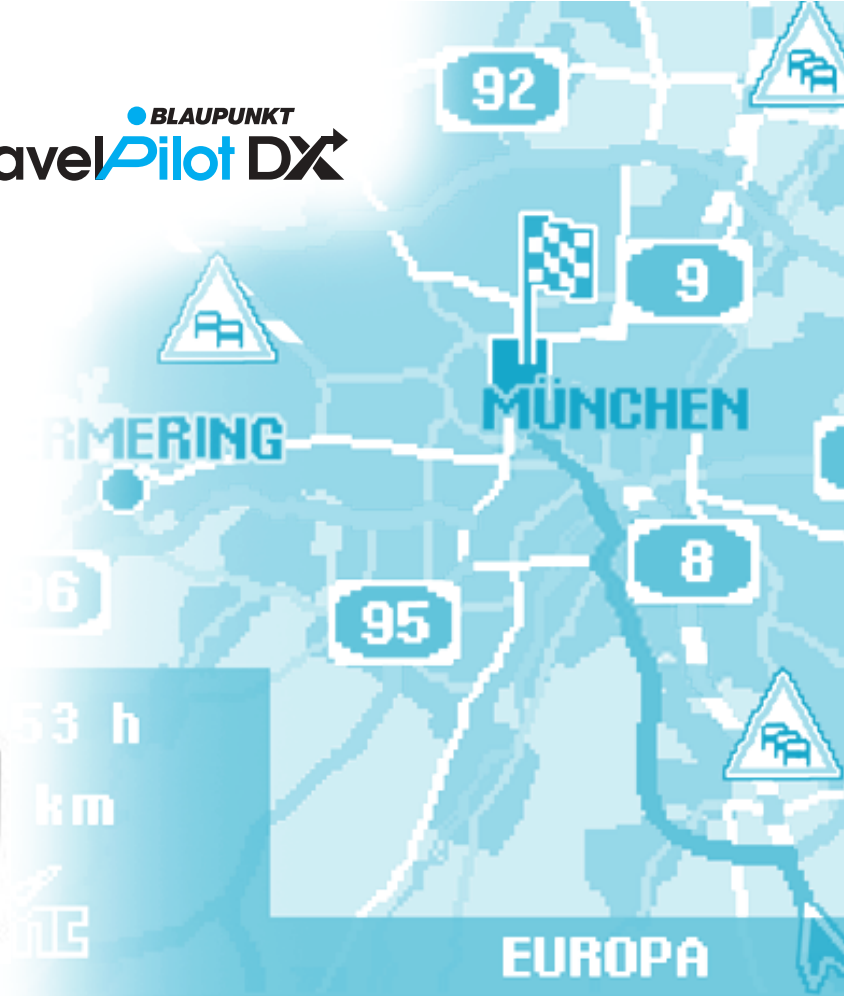

A8/E45

Ci fa piacere che abbiate scelto un prodotto Blaupunkt e vi ringraziamo per la fiducia in noi riposta.

Le seguenti istruzioni di montaggio hanno lo scopo di aiutarvi ad utilizzare il nostro apparecchio in modo ottimale, poiché un montaggio non eseguito nel modo giusto può comportare degli errori, da cui possono poi scaturire problemi anche gravi. Pertanto sarà opportuno incaricare del montaggio possibilmente uno specialista appositamente addestrato.

Istruzioni di montaggio e di allacciamento

Per tutto il tempo in cui si eseguono l'allacciamento ed il montaggio dell'apparecchio bisogna staccare il polo negativo della batteria.

Attenzione!

Osservate i cenni sulla sicurezza del produttore dell'autovettura (impianti di allarme, bloccaggio di avviamento, air-bag)!

Prima di praticare i fori di fissaggio e quelli per il passaggio dei cavi, accertatevi che non verranno danneggiati cavi già posati o componenti di autovettura (p. es. serbatoio di benzina, condutture per il carburante).

Applicate passacavi a tutti i fori a spigolo vivo dei passaggi di cavo.

Al fine di evitare disturbi, tutti i cavi devono venire posati ad una sufficiente distanza dai gruppi di fili. Il cavo + di alimentazione deve venir dotato di fusibile ad una distanza massima di 30 cm dalla batteria, perché in caso di corto circuito la batteria d'auto ed il cavo + di alimentazione risultino essere protetti.

L'unità di navigazione è adatta per autovetture con:

- **tensione di batteria da 12 V**
- **polo negativo sulla carrozzeria**

Cenni sulla sicurezza	2	Montaggio del comando	7	Massa di fornitura	11
Montaggio	4	Cenni importanti sul montaggio del segnale di achimetro	7	Illustrazioni di montaggio ...	16
Descrizione	4	Allacciamento del segnale di tachimetro	7	Allacciamento dei sensori...	18
Cenni sul funzionamento	4			DX-N e RC 09H nel settore frontale	18
Preliminari di montaggio	4	Allacciamento del segnale del cavo di marcia indietro	7	Allacciamento dei sensori...	19
Montaggio dell'unità di navigazione	5	Assegnazioni dell'entrata video	8	DX-N nel bagagliaio, Tunerbox TMC e RC 09H nel settore frontale	19
Punto di montaggio dell'unità di navigazione	5	Test di sistema dopo il montaggio	8		
Allacciamento polo positivo	5	Calibratura	9		
Allacciamento polo negativo	5	Calibratura della curva Gala	9		
Montaggio dell'antenna GPS .	6	Dati tecnici	10		
Montaggio del display (monitor)	6	Apparecchio di navigazione di base	10		
Indicazioni di sicurezza	6	Monitor a colori da 5"	10		
Montaggio del display	6				
Smontaggio del display	6				
Montaggio dell'altoparlante ...	6				

Descrizione

Il sistema di navigazione **TravelPilot DX-N** è un sistema autonomo con integrato giroscopio direzionale. Dopo che è stata immessa ed attivata una destinazione, nei punti di presa di decisione il sistema fornisce tempestivamente raccomandazioni ottiche di guida, sotto forma di pittogrammi, su un monitor da 5" ed inoltre informazioni acustiche di guida attraverso un altoparlante separato; in tal modo dal punto di partenza fino alla meta il sistema conduce il guidatore a destinazione lungo un percorso ottimale.

Il numero di funzioni disponibili viene fissato nelle specificazioni del particolare CD-ROM in uso.

Cenni sul funzionamento

Il TravelPilot è dotato di un sistema di calibratura automatica, necessaria al fine di poter determinare la posizione geografica del veicolo. **A seconda della qualità di ricezione GPS, la calibratura viene completata dopo un percorso di circa 15 km. La calibratura viene accelerata, quando si percorrono tratti con molte curve (in città), che vengono rappresentati sul monitor come mappe.**

Il sistema determina la lunghezza del tratto percorso attraverso l'allacciamento al segnale di tachimetro dell'autovettura. **In assenza del segnale di tachimetro**, sarà necessario che un'officina autorizzata monti un sensore di percorso.

In tal caso dovrete procurarvi presso il vostro negoziante specializzato un kit di sensore (sensore di percorso, striscia magnetica, supporto, spina ed istruzioni per l'uso).

No. di ordinazione: 7 607 611 093

Preliminari di montaggio

Prima di iniziare il montaggio vi preghiamo di verificare che l'apparecchio vi sia stato fornito al completo di tutti gli elementi in dotazione: Pagina 11

Si devono eseguire i seguenti passi di montaggio:

- **Montaggio dell'unità di navigazione (calcolatore)** Pagina 5
- **Montaggio dell'antenna GPS** Pagina 6
- **Montaggio del display (monitor)** Pagina 6
- **Montaggio dell'altoparlante** Pagina 6
- **Montaggio dell'elemento di comando** Pagina 7
- **Montaggio del cavo del segnale di marcia indietro** Pagina 7
- **Montaggio del cavo del segnale di tachimetro** Pagina 7

Montaggio dell'unità di navigazione

Punto di montaggio dell'unità di navigazione

Attenzione!

Prima di inserire al suo posto il TravelPilot, Il giroscopio direzionale deve venir portato in posizione orizzontale (vedasi Fig. 7, Pagina 17).

Il **TravelPilot DX-N** si può montare nel vano predisposto dal fabbricante d'auto per l'autoradio (profondità di montaggio 218 mm). Per questa operazione è necessario far uso di un supporto di montaggio (No. ordinazione 8 601 310 555) (vedasi Fig. 1 Pagina 16).

Per le autovetture sprovviste di vano d'autoradio a norme DIN è in dotazione una scatola universale di apparecchio (vedasi Fig. 1.1 Pagina 16). Vi preghiamo pertanto di accertarvi in quali condizioni di montaggio si trova la vostra autovettura. Per il montaggio fate eventualmente uso di un set di montaggio specifico per il vostro modello d'auto.

Per l'eventualità che possa rendersi in seguito necessario aggiungere al TravelPilot DX-N un tuner box oppure un telecomando, sarà opportuno posare anche il cavo di allacciamento (8 604 492 522) in dotazione.

Nella scelta del punto di montaggio fate attenzione che l'unità di navigazione possa venir fissata saldamente alla carrozzeria.

Posizione di montaggio:

destra / sinistra

min. -5° / max. +5°

Inclinazione indietro

min. -3° / max. +100°

Nella parete posteriore dell'apparecchio è integrato un ventilatore per il necessario raffreddamento in caso di surriscaldamento. Bisogna lasciare sempre libere le aperture di entrata e di uscita d'aria, al fine di garantire una sufficiente circolazione di aria. Un ancoraggio su vite di fissaggio è possibile soltanto con impiego di nastro perforato.

In prossimità del punto di inserimento di CD bisogna lasciare sufficiente spazio libero per poter inserire facilmente il CD di navigazione.

Allacciamento polo positivo

L'unità di navigazione va allacciata al polo positivo permanente ed al polo positivo attraverso l'accensione.

Il positivo permanente (rosso) va posato verso la batteria (non posare mai il cavo direttamente accanto ad un gruppo fili). **Allacciate il supporto di sicurezza, che protegge il cavo positivo, al polo positivo ad una distanza massima di 30 cm dalla batteria d'auto** (eventualmente eseguite un foro sul cruscotto ed applicate un adatto passacavo). Allacciate il cavo positivo di contatto (nero) al supporto di sicurezza morsetto 15 (contatto del cavo positivo tramite accensione) dietro al fusibile.

Allacciamento polo negativo

Il filo negativo (marrone) va avvitato direttamente sul corpo della carrozzeria. Strofinare la superficie di contatto del punto di massa fino a far apparire lo splendore metallico ed ingrassate con del grasso alla grafite (importante per un buon collegamento a massa).

Montaggio dell'antenna GPS

Il montaggio va effettuato osservando le allegate istruzioni di montaggio.

Quando l'antenna GPS viene montata all'interno, non può venire garantito un funzionamento ineccepibile del sistema.

Montaggio del display (monitor)

Indicazioni di sicurezza

Non lubrificare il giunto sferico del piedino né con grasso né con olio. Posare il cavo del monitor senza sottoporlo a tensione o sollecitazioni.

Attenzione!

Non montare il monitor nello spazio che occuperebbe l'airbag in caso d'urto (airbag conduttore, passeggero, airbag laterali) né nelle zone d'impatto all'altezza della testa e dei ginocchi.

Prima di praticare i fori di fissaggio e per il passaggio dei cavi, accertarsi che questa operazione non possa danneggiare cavi nascosti, serbatoio o tubi della benzina.

Montaggio del display

Fig. 3 Il display viene montato, con l'ausilio del piedino di supporto sferico, sul quadro portastrumenti o sul portaoggetti centrale.

Fig. 4 Il display viene montato, con l'ausilio del piedino sferico, direttamente su un portaoggetti (supporto telefono).

Fig. 5 Il display viene montato con l'ausilio del collo di cigno 7 612 001 204 e del piedino sferico. A tale scopo smontare la parte posteriore del display.

Per il cavo praticare un grande foro di 10 mm sul posto di montaggio; posare il cavo senza sottoporlo a tensione o sollecitazioni.

Smontaggio del display (Fig. 6)

1. Svitare le quattro viti sulla parte posteriore del display e togliere la piastra posteriore.
2. Estrarre la spina con cautela e far scivolare attraverso il piedino di montaggio.
3. Montare dunque il supporto desiderato.

Montaggio dell'altoparlante

Sistemare l'altoparlante per le istruzioni di guida nello spazio per i piedi.

Attenzione!

Accertarsi durante il montaggio che la posa del cavo di allacciamento ed il fissaggio dell'altoparlante non rendano inaccessibili gli elementi di comando del veicolo e non ne ostacolino il funzionamento (cambio, leva del freno a mano, acceleratore, frizione, freno, ecc.).

Quando si praticano i fori di supporto, accertarsi di non danneggiare cavi nascosti, il serbatoio o i tubi della benzina.

Montaggio del comando

Montare il supporto del comando in un posto facilmente accessibile, p. es. sul portaoggetti centrale.

Attenzione!

Non montare il comando nello spazio che occuperebbe l'airbag in caso d'urto (airbag conduttore, passeggero, airbag laterali) né nelle zone d'impatto all'altezza della testa e dei ginocchi.

Quando si praticano i fori di supporto, accertarsi di non danneggiare cavi nascosti, il serbatoio o i tubi della benzina.

Accertarsi che gli elementi di comando del veicolo restino accessibili e che il loro funzionamento non sia ostacolato (cambio, leva del freno a mano, ecc.).

Cenni importanti sul montaggio del segnale di tachimetro

Quando viene eseguito l'allacciamento del segnale di tachimetro bisogna assolutamente osservare le seguenti istruzioni:

- 1. Punto di rilevamento:** In molte autovetture il segnale di tachimetro si trova presso la spina di autoradio tipica per ogni modello d'auto.
Per informazioni sull'occupazione dei pin rivolgetevi al concessionario della vostra marca d'auto oppure ad un negoziante specializzato in sistemi di navigazione.
- 2.** Il segnale di tachimetro non deve venir rilevato da apparecchi di comando ABS o da cavi di comando.

3. Attenzione:

Non ci assumiamo nessuna responsabilità per allacciamenti difettosi e per le loro conseguenze!

Allacciamento del segnale di tachimetro

Attenzione : Questo allacciamento deve venire realizzato da un punto di servizio autorizzato.

L'allacciamento si esegue posando il cavo del segnale di tachimetro (8 618 841 988) verso il punto di allacciamento di segnale di tachimetro, che è tipico per i singoli modelli d'autovettura. (Vedasi illustrazione di allacciamento, Pagina 18).

Allacciamento del segnale del cavo di marcia indietro

Attenzione : Questo allacciamento deve venire realizzato da un punto di servizio autorizzato.

L'allacciamento si esegue posando il cavo del segnale di marcia indietro (8 618 842 033) verso la luce di marcia indietro dell'autovettura. Bisogna fare attenzione che quando si esegue la marcia indietro devono esservi **+12V** nel punto di allacciamento (vedasi illustrazione di allacciamento, Pagina 18).

Attenzione:

Non ci assumiamo nessuna responsabilità per allacciamenti difettosi e per le loro conseguenze!

Assegnazioni dell'entrata video

La scatola dell'entrata video è prevista per futuri impieghi. Per quanto riguarda le possibilità di allacciamento informatevi per favore presso un negoziante autorizzato a vendere prodotti Blaupunkt, oppure fate uso della linea diretta di assistenza. Per le assegnazioni vedasi l'immagine qui sotto.

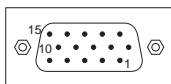

Pin	Descrizione	Entrata / uscita	Note
1	EXT_R	E	Entrata, rosso
2	EXT_G	E	Entrata, verde
3	EXT_B	E	Entrata, blu
4	V_GND	E	Massa video
5	EXT_SYNC	E	Entrata sincronizzazione
6	NC	-	
7	U14	A	
8	commutazione di norma	E	Low = formato PAL / High = formato NTSC
9	MASSA	A	
10	NC		
11	N. B.		
12	Inserimento EXT.	E	Low = OFF / High = ON
13	UB	A	
14	Commutazione immagine	A	Low = immagine speculare / High = immagine normale
15	MP_U53	A	

Test di sistema dopo il montaggio

Con il test di sistema avete la possibilità di controllare se funzionano alla perfezione gli attacchi esterni.

Per eseguire il test procedete nel modo seguente:

1. Disinserite il TravelPilot DX-N.
2. Premete il tasto **i** e tenetelo poi premuto.
3. Inserite il TravelPilot DX-N e lasciate libero il tasto **i** non appena appare il menu di servizio.
4. Ora con il tasto **>** marcate il menu Test **⚙️** e premete il tasto **OK**.
5. Marcato ora il test desiderato azionando i tasti **⏴** e **⏵**, premete il tasto **OK** e seguite le istruzioni sul display.
Se il test è stato eseguito con successo, il punto di menu viene spuntato. Se viene rilevato un errore, appare sul display un riferimento all'errore.
6. Uscite dal menu di servizio premendo il tasto **↩️**.

Calibratura







Dopo il montaggio è necessario eseguire la calibratura del TravelPilot DX-N.

Le relative modalità di procedura vengono descritte nelle istruzioni d'uso.

Calibratura della curva Gala

Dopo che il TravelPilot DX-N è stato calibrato, i valori calcolati devono venire messi a disposizione del software di comando, affinché la funzione Gala (adattamento del volume ai rumori di corsa) possa operare senza errori.

Procedete nel modo seguente:

1. Disinserite il TravelPilot DX-N.
2. Premete il tasto  e tenetelo poi premuto.
3. Inserite il TravelPilot DX-N e lasciate libero il tasto  non appena appare il menu di servizio.
4. Ora con il tasto  marcate il menu Test  e premete il tasto . Allora il valore rilevato con la calibratura viene messo a disposizione del sistema di comando.
5. Uscite dal menu di servizio premendo il tasto .

Apparecchio di navigazione di base

Tensione d'esercizio (UB)	14 V / DC
Corrente d'esercizio (I)	tip. 0,55 A (I max. 1,05 A)
Corrente di stand-by	tip. 0,35 A
Messaggio parlato / volume	max. 3 Watt / 4 Ohm
Determinazione di posizione (tipo)	(Avviamento a caldo, memoria di rinfrescamento) < 2 minuti, (avviamento a freddo, memoria vuota) <15 minuti.
Drive CD-ROM	solo per CD da 12 cm secondo DIN EN 60908
Temperatura di esercizio	Da -15°C a 60°C
Posizione di montaggio	destra / sinistra min. - 5° / max. + 5° Inclinazione indietro min. - 3° / max. +100°
Larghezza	187,5 mm
Altezza	58,5 mm
Profondità	174,4 mm
Peso	1,35 kg

Monitor a colori da 5"

Matrice LCD attiva TFT	(Diagonale 12,5 cm)
Regolazione di contrasto	Manuale tramite tasto a bilico
Regolazione di luminosità	Automatica con fototransistor, manuale con tasto a bilico
Fissaggio	Base con giunto sferico universale
Larghezza	148 mm (senza cavo e zoccolo)
Altezza	105 mm (senza cavo e zoccolo)
Profondità	51 mm (senza cavo e zoccolo)
Lunghezza cavo	5,5 m

Modifiche riservate!

Massa di fornitura

TravelPilot DX-N 7 612 001 460 / 7 612 001 462

7 612 001 489

Unità di navigazione con integrati giroscopio direzionale e ricevitore GPS



8 627 000 013

Antenna GPS



8 618 842 735

8 618 842 667

Monitor 5" a colori nero

Monitor 5" a colori argenteo



8 618 842 586

Altoparlante



8 618 840 754

Cordoncino di prolungamento di 4 m per l'altoparlante



8 601 360 105

Elemento di comando incluso supporto e dispositivo di ricezione a raggi infrarossi (occhio):



8 618 841 412

Cavo DC da 6 m



8 618 841 988

Cavo da 4 m del segnale di tachimetro

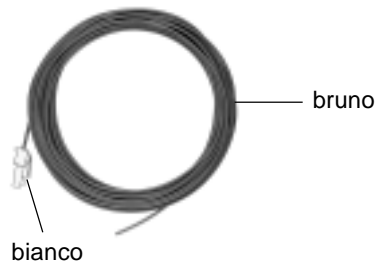

8 618 842 033

Cavo RFLS (segnale di marcia indietro) da 4,5 m

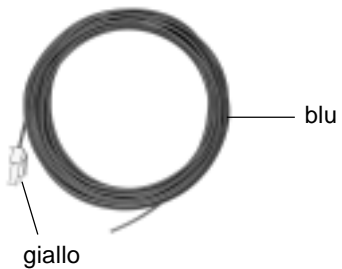

8 604 492 513

Filo di allacciamento (vano C1) da 0,3 m



Massa di fornitura

8 604 492 514

Filo di allacciamento (vano A) da 0,3 m



8 604 492 515

Filo di allacciamento (vano B) da 0,3 m



8 606 590 212

Scatola di apparecchio universale



8 604 492 522

Cavo di allacciamento tunerbox / RC 09



TravelPilot DX-N 7 612 001 461

7 612 001 489

Unità di navigazione con integrati giroscopio direzionale e ricevitore GPS



8 601 360 105

Elemento di comando incluso supporto e dispositivo di ricezione a raggi infrarossi (occhio):



8 604 492 513

Filo di allacciamento (vano C1) da 0,3 m



8 604 492 514

Filo di allacciamento (vano A) da 0,3 m



8 604 492 515

Filo di allacciamento (vano B) da 0,3 m



Massa di fornitura

8 606 590 212

Scatola di apparecchio universale



8 604 492 522

Cavo di allacciamento tuner box / RC 09



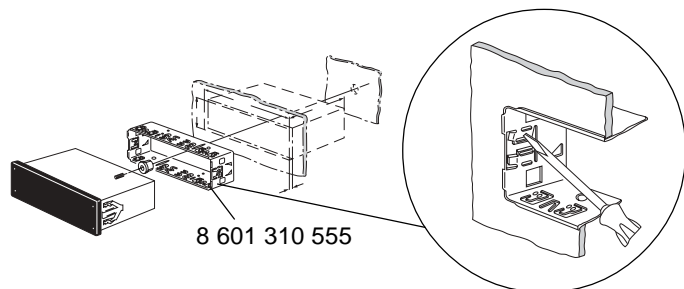

Fig. 1

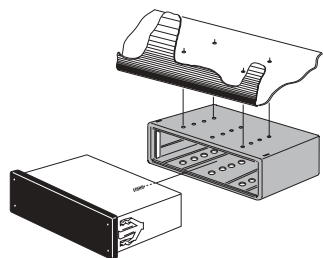

Fig. 1.1

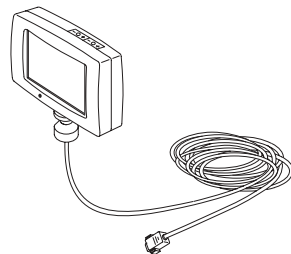

Fig. 2

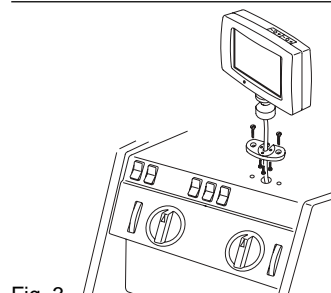

Fig. 3

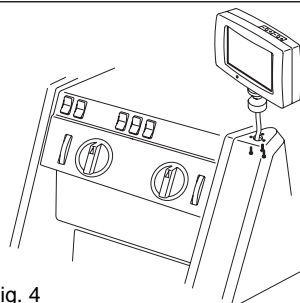

Fig. 4

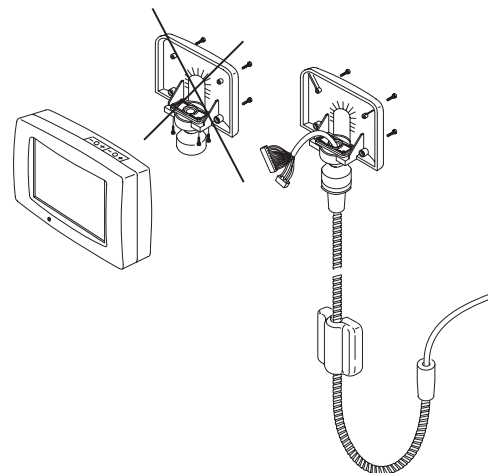

Fig. 5

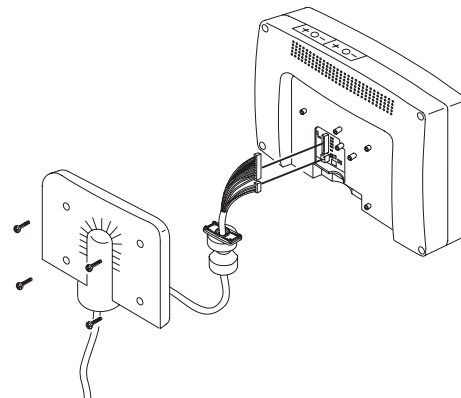

Fig. 6

Illustrazioni di montaggio

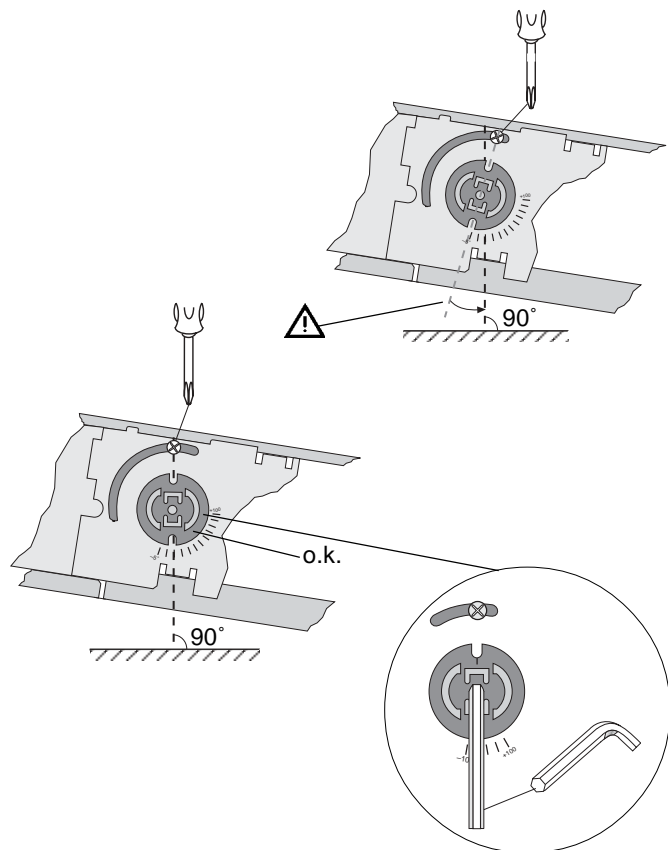
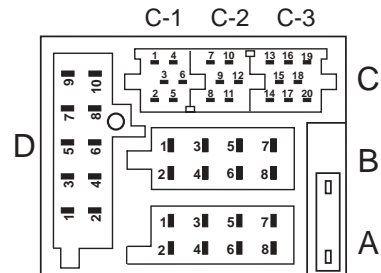

Fig. 7



A		B	
1	Gala/Tacho	1	-
2	-	2	-
3	RFLS	3	-
4	Dauerplus +12V	4	-
5	-	5	Lautsprecher LF+
6	Beleuchtung	6	Lautsprecher LF-
7	Zündung	7	-
8	Masse	8	-

D	
1	GND
2	Data Out
3	Data In
4	Mute (AR)
5	-
6	-
7	Line GND
8	-
9	Line Out
10	-

C					
C1		C2		C3	
1	Wheel sensor	7	CAN High	13	-
2	Wheel sensor	8	CAN Low	14	-
3	FB GND	9	+12V Permanent	15	-
4	-	10	+12V switched (RC 09)	16	-
5	-	11	PPM (RC 09)	17	-
6	-	12	PPM-GND	18	-
				19	-
				20	-

Punto di installazione: DX-N e RC 09H nel settore frontale
(vano a norme DIN)

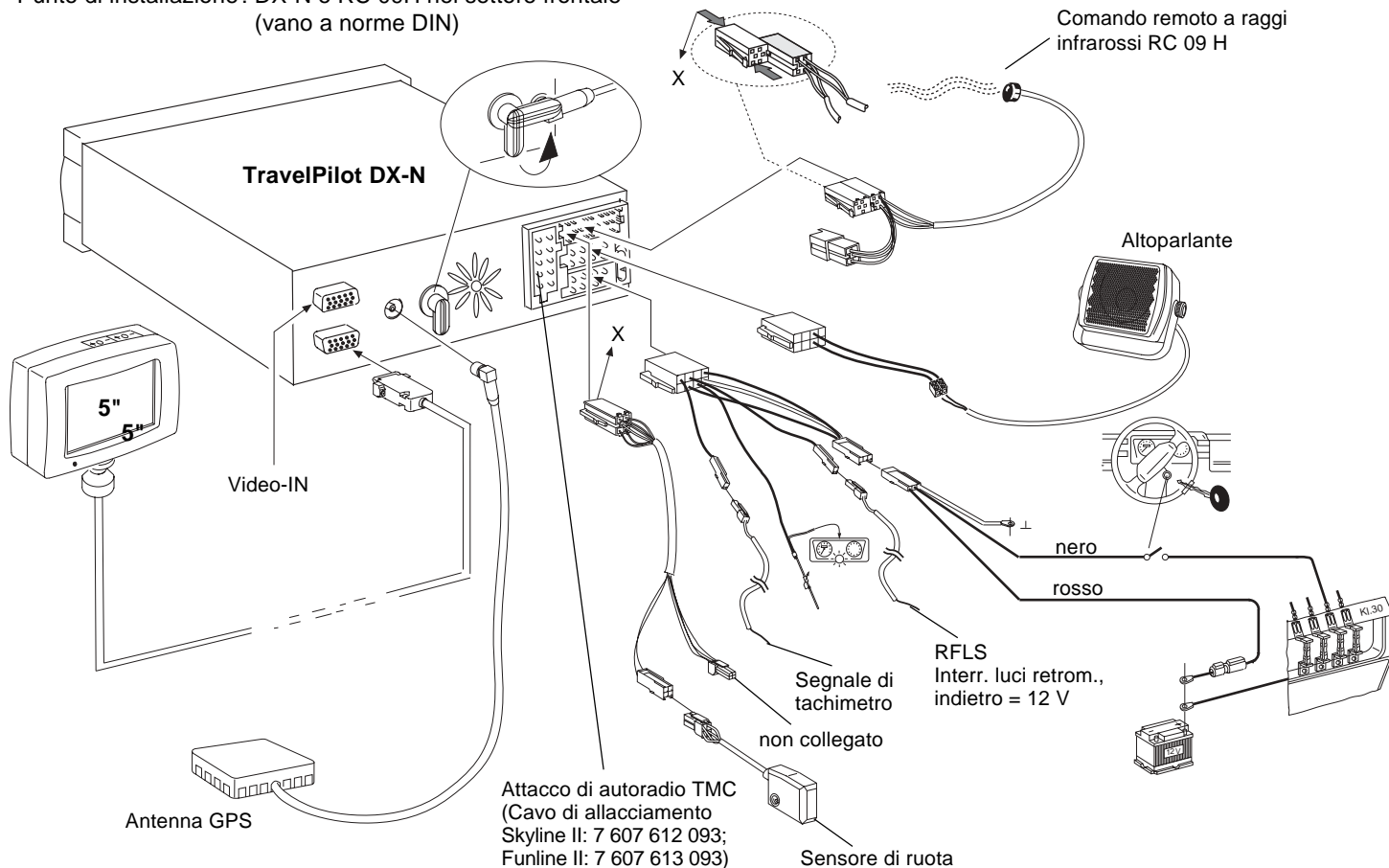

Allacciamento dei sensori

Punto di installazione : DX-N nel bagagliaio

: Tunerbox TMC e RC 09H nel settore frontale (vano a norme DIN)

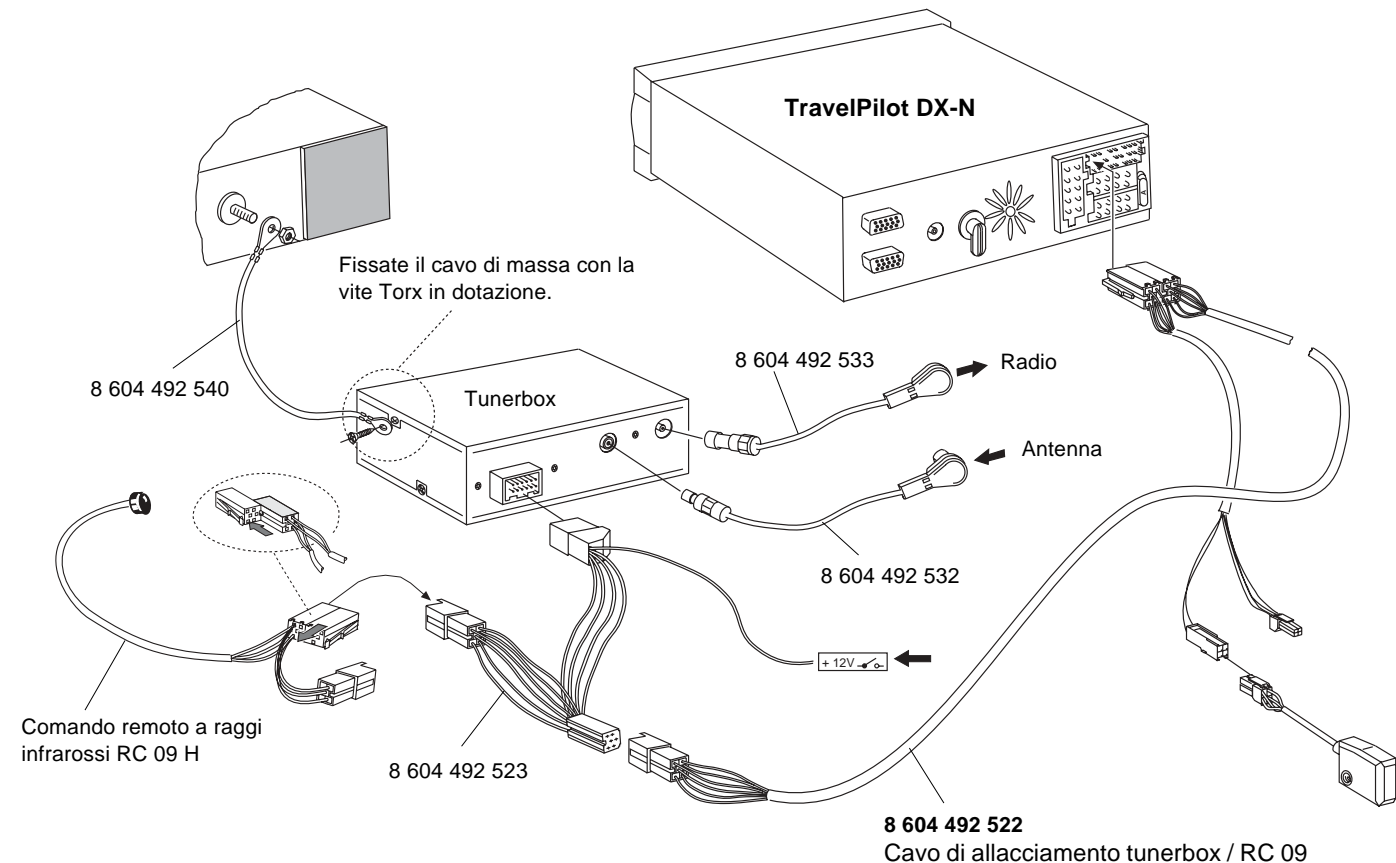

Country:		Phone:	Fax:	WWW:
Germany	(D)	0180-5000225	05121-49 4002	http://www.blaupunkt.com
Austria	(A)	01-610 390	01-610 393 91	
Belgium	(B)	02-525 5454	02-525 5263	
Denmark	(DK)	44 898 360	44-898 644	
Finland	(FIN)	09-435 991	09-435 99236	
France	(F)	01-4010 7007	01-4010 7320	
Great Britain	(GB)	01-89583 8880	01-89583 8394	
Greece	(GR)	0800-550 6550	01-576 9473	
Ireland	(IRL)	01-4149400	01-4598830	
Italy	(I)	02-369 6331	02-369 6464	
Luxembourg	(L)	40 4078	40 2085	
Netherland	(NL)	023-565 6348	023-565 6331	
Norway	(N)	66-817 000	66-817 157	
Portugal	(P)	01-2185 00144	01-2185 11111	
Spain	(E)	902-120234	916-467952	
Sweden	(S)	08-7501500	08-7501810	
Switzerland	(CH)	01-8471644	01-8471650	
Czech. Rep.	(CZ)	02-6130 0441	02-6130 0514	
Hungary	(H)	01-333 9575	01-324 8756	
Poland	(PL)	0800-118922	022-8771260	
Turkey	(TR)	0212-3350677	0212-3460040	
USA	(USA)	800-2662528	708-6817188	
Brasil (Mercosur)	(BR)	+55-19 3745 2769	+55-19 3745 2773	
Malaysia (Asia Pacific)	(MAL)	+604-6382 474	+604-6413 640	

Blaupunkt GmbH

CM/PSS 2 8 622 402 143 D (I)

