

Paris RCM 104

Einbauanleitung
Fitting instructions
Instructions de montage
Istruzioni di montaggio
Inbouwinstrukties
Monteringsanvisning
Instrucciones de montaje
Instruções de montagem



PARIS

● BLAUPUNKT

Bosch Gruppe

8 622 400 222 (11/95)

Sicherheitshinweise

Einbau- und Anschlußvorschriften

Für die Dauer der Montage und des Anschlusses ist der Minuspol der Batterie abzuklemmen.

Hierbei sind die Sicherheitshinweise des Kfz-Herstellers (Airbag, Alarmanlagen, Bordcomputer, Wegfahrsperrern) zu beachten.

Beim Bohren von Löchern darauf achten, daß keine Fahrzeugteile (Batterie, Kabel, Sicherungskasten) beschädigt werden.

Der Querschnitt des Pluskabels darf 2,5 mm² nicht unterschreiten. Das Gerät ist mit einer Sicherung, 10 A flink, abgesichert.

Das Seitenteil des Autoradiogehäuses wird im Betrieb sehr heiß.

Achtung: Es ist darauf zu achten, daß keine Kabel am Gehäuse anliegen.

D

Anschluß mit fahrzeugseitigen Systemsteckern

Fahrzeugseitige Plus-/ Minus-Systemstecker nicht verwenden.

Für den Plus- / Minusanschluß das Anschlußkabel 7 607 884 093 verwenden, Fig. 4, 5.

In einigen Mercedes-Fahrzeugen liegt ein 10poliger Stecker im Einbauschacht. Dieser Stecker darf nicht am Autoradio angeschlossen werden, da sonst der Schaltplus für Antenne/Verstärker gegen Masse kurzgeschlossen wird und eine Leiterbahn im Radio aufbrennt.

Hinweis:

Die zum Lieferumfang dieses Autoradios gehörende Halterung ermöglicht den Einbau in Fahrzeugen mit DIN-Autoradioausschnitt von 182 x 53 mm, 165 mm Einbauraum und einer Instrumententafeldicke im Bereich der Befestigungsglaschen von 1 - 20 mm, siehe Fig. 1.

Für Fahrzeuge mit abweichender Einbausituation liefert Blaupunkt für die gängigsten Fahrzeuge fahrzeugspezifische Einbausätze für 50 mm Geräte.

Prüfen Sie daher, ob die Einbausituation im Fahrzeug vorliegt, und verwenden Sie zum Einbau gegebenenfalls einen fahrzeugspezifischen Einbausatz, z. B. Audi A4/A6/A8: 7 608 0214 73.

Autoradioeinbauvorbereitung

Das Autoradio wird in den vom Fahrzeughersteller vorgesehenen Autoradioausschnitt eingebaut.

Autoradioausschnitt freilegen (Ablagefach oder Blindblende ausclipen) oder Autoradioausschnitt auf 182 x 53 mm ausarbeiten.

Hinter den Autoradioausschnitt fassen und prüfen, welche Befestigungsglaschen der Halterung umgebogen werden können.

Hinweis: Möglichst alle Befestigungsglaschen umbiegen.

Halterung in den Ausschnitt einsetzen und die Befestigungsglaschen mit einem Schraubendreher umbiegen, siehe Fig. 1, 2.

Anschluß

Anschlußhinweise Fig. 4

Plus-/Minus-Anschluß Fig. 5

Equalizer- und Amplifieranschluß Fig. 6

Dem Amplifier beiliegendes Anschlußkabel oder Anschlußblock 7 607 874 003 verwenden.

Lautsprecheranschluß: 4 Lautsprecher (4 Ω /25 W) Fig. 7

Anschluß CD-Player Fig. 8/9

Dem CD-Changer beiliegendes Anschlußkabel oder Anschlußblock verwenden.

Anschluß IR-Fernbedienung RC-05 Fig. 10

Das beiliegende Anschlußkabel der IR-Fernbedienung verwenden.

Bei Bedarf können die Anschlußkabel 7 607 647 093 und 7 607 648 000 zusätzlich verwendet werden.

Bei Verwendung der IR-Fernbedienung ist ein QuickOut-Betrieb nicht möglich.

Anschluß mit fahrzeugseitigem QuickOut

Bei Fahrzeugen, die fahrzeugseitig mit QuickOut ausgerüstet sind (z.Z. Opel), muß die fahrzeugseitige QuickOut ausgebaut werden.

Autoradioeinbau

Autoradio von vorn in die Halterung einsetzen und einschieben, bis die seitlichen Rastfedern rechts und links arretieren (deutliches Knacken hörbar).

Autoradioausbau

Bügel links und rechts in die vorhandenen Löcher der Blende stecken und so weit eindringen, bis deutliches Knacken zu hören ist (seitliche Federn entriegelt).

Gerät an den beiden Bügeln herausziehen, siehe Fig. 3.

Hinweis: Eingerastete Bügel können nur nach Herausziehen des Gerätes entfernt werden.

Änderungen vorbehalten!

Illustrationen / Illustrations / Ilustraciones / Illustrazioni / Illustrationer / Afbeeldingen / Ilustrações

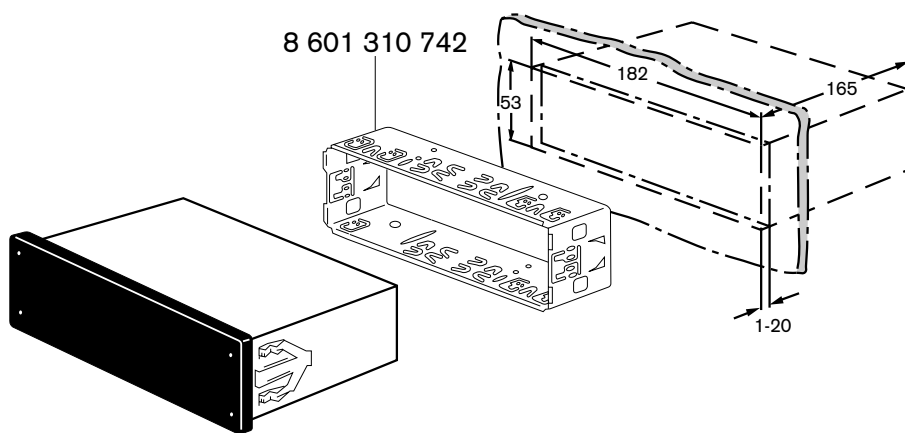

Fig. 1

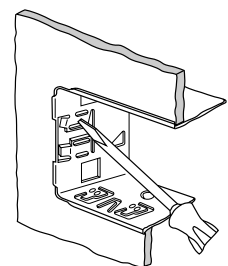

Fig. 2

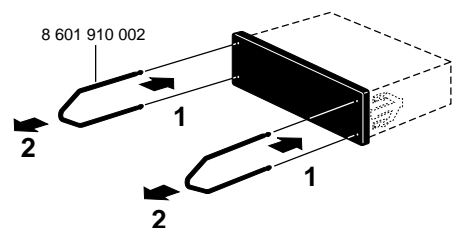
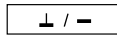

Fig. 3

Anschlußhinweise, Fig. 4

Masseanschluß (Ground)



Massekabel **nicht** am Minuspol der Batterie anklennen. Massekabel zu einem geeigneten Massepunkt verlegen (Karoserieschraube, Karosserieblech) und entsprechend Massepunkt kürzen. Massekabel abisolieren und Krallenkabelschuh anschlagen (ggf. nachlöten). Kontaktfläche des Massepunktes metallisch blank kratzen und mit Graphitfett einfetten (wichtig für gute Masseverbindung). Massekabel anschrauben.

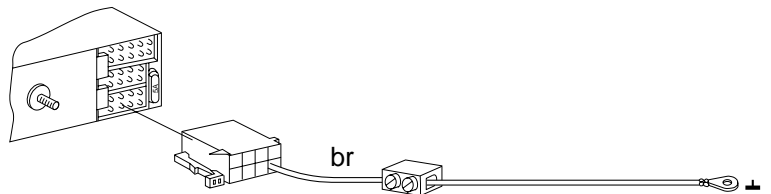

Pluskabelanschluß (ACC + 12 V) (Ignition)

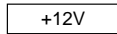

Wird das Pluskabel am Sicherungshalter Kl.15 (Plus über Zündschloß geschaltet) **hinter der Sicherung** angeschlossen, so ist das Ein- und Ausschalten des Autoradios über Zündung möglich.

Außerdem schaltet das Gerät zum Schutz der Batterie automatisch nach einer Stunde aus.

Die Stunden-Logik wird **nicht** aktiviert, wenn Dauerplus (Kl.30) angeschlossen wird.

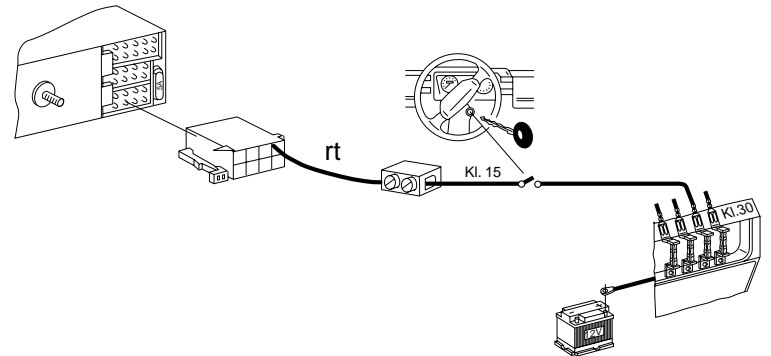

Dauerplusanschluß (Battery + 12 V)

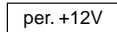

Fahrzeugseitiges Pluskabel nicht anschließen.

Pluskabel (rot) mit starkem Querschnitt (2,5 mm²) zur Batterie verlegen (Kabel nicht unmittelbar an Kabelbäumen verlegen). Sicherungshalter zur Absicherung des Pluskabels anschließen und am Pluspol der Batterie anklennen (ggf. Loch in Spritzwand bohren und entsprechend Kabeldurchführung verwenden).

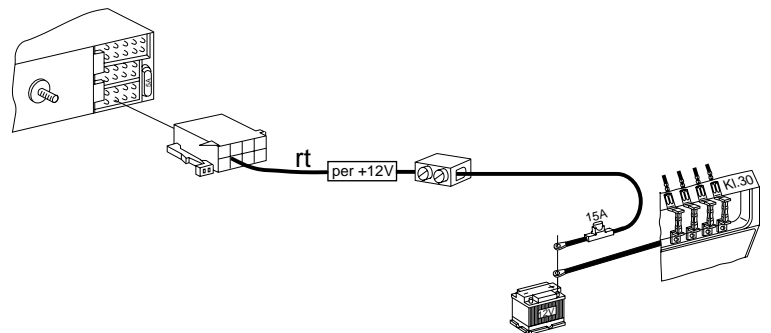

Steuerkabel (Power Antenna +)

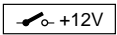

Das Steuerkabel ist der geschaltete Plusausgang für externe Komponenten z.B.: Motorantenne. Das Steuerkabel **nicht** an Klemme 15 (Plus geschaltet) oder Klemme 30 (Dauerplus) anschließen.

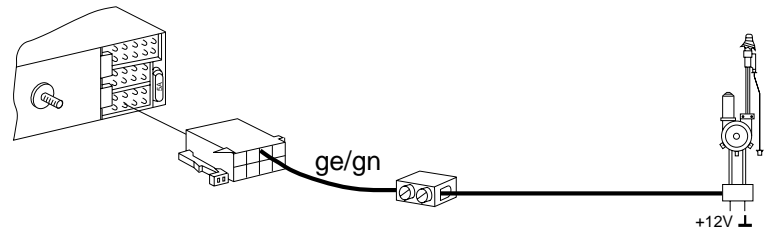

Steuerkabel (Amplifier)

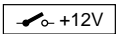

Das Steuerkabel ist der geschaltete Plusausgang für externe Komponenten z.B.: Verstärker/Equalizer. Das Steuerkabel **nicht** an Klemme 15 (Plus geschaltet) oder Klemme 30 (Dauerplus) anschließen.

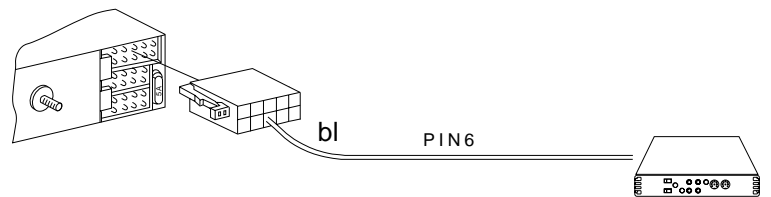

Beleuchtungsanschluß (Illumination)

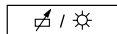

Beleuchtungsanschluß für Fahrzeuge mit regelbarer Instrumentenbeleuchtung (plusgeregelt).

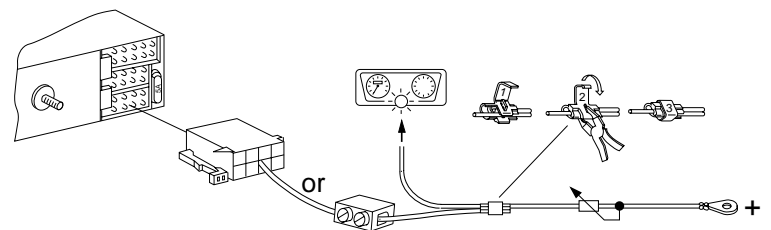

Telefon Mute (low)



Bei Anschluß eines Telefons wird das Autoradio während des Telefonierens stummgeschaltet.

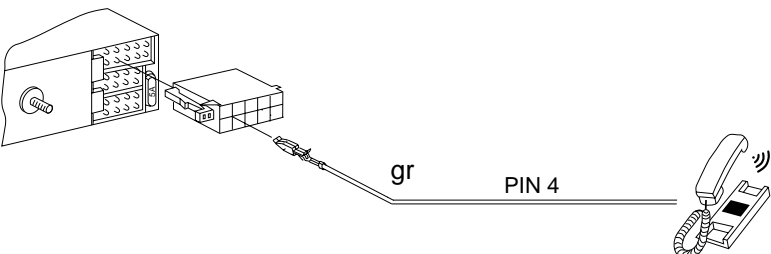

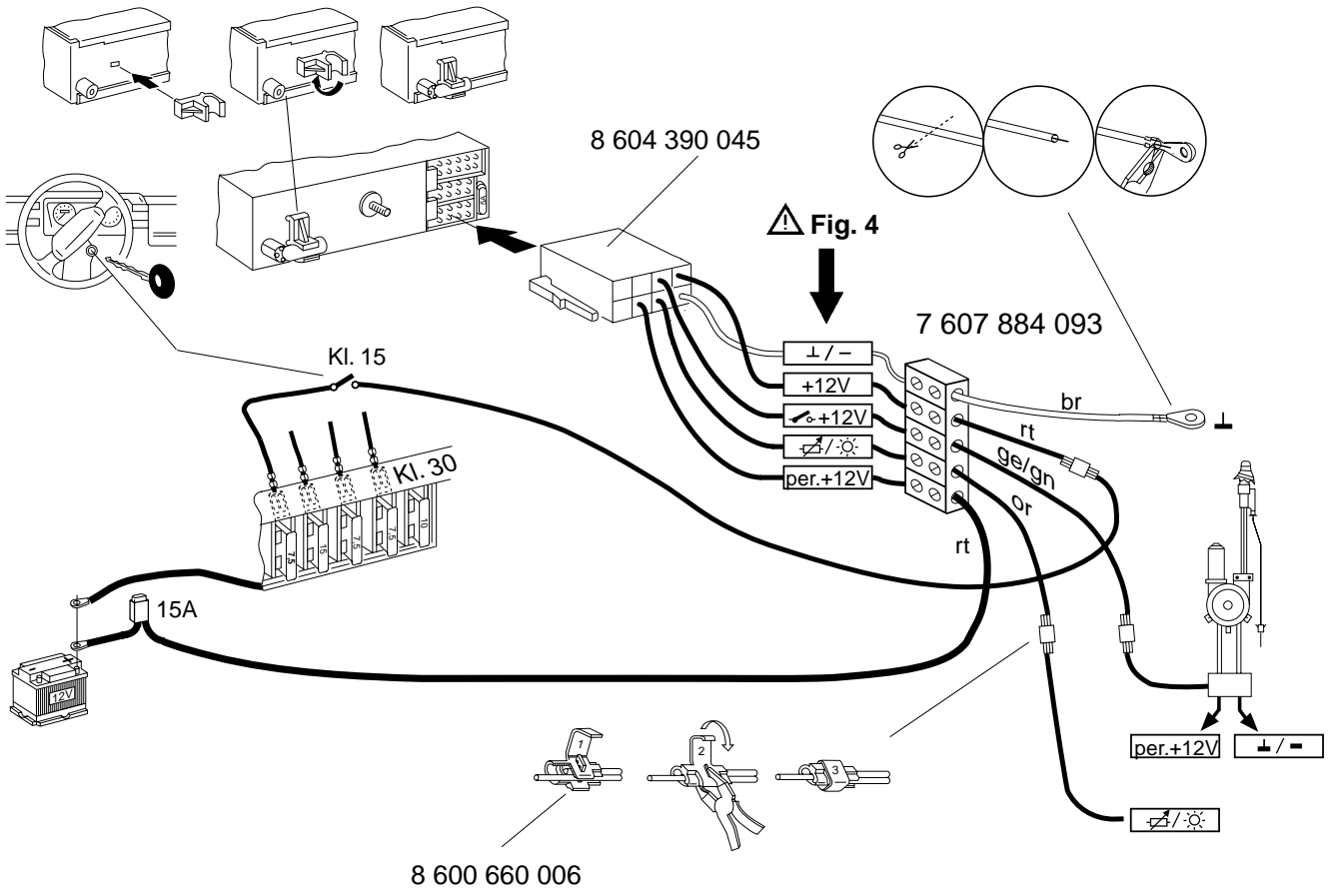
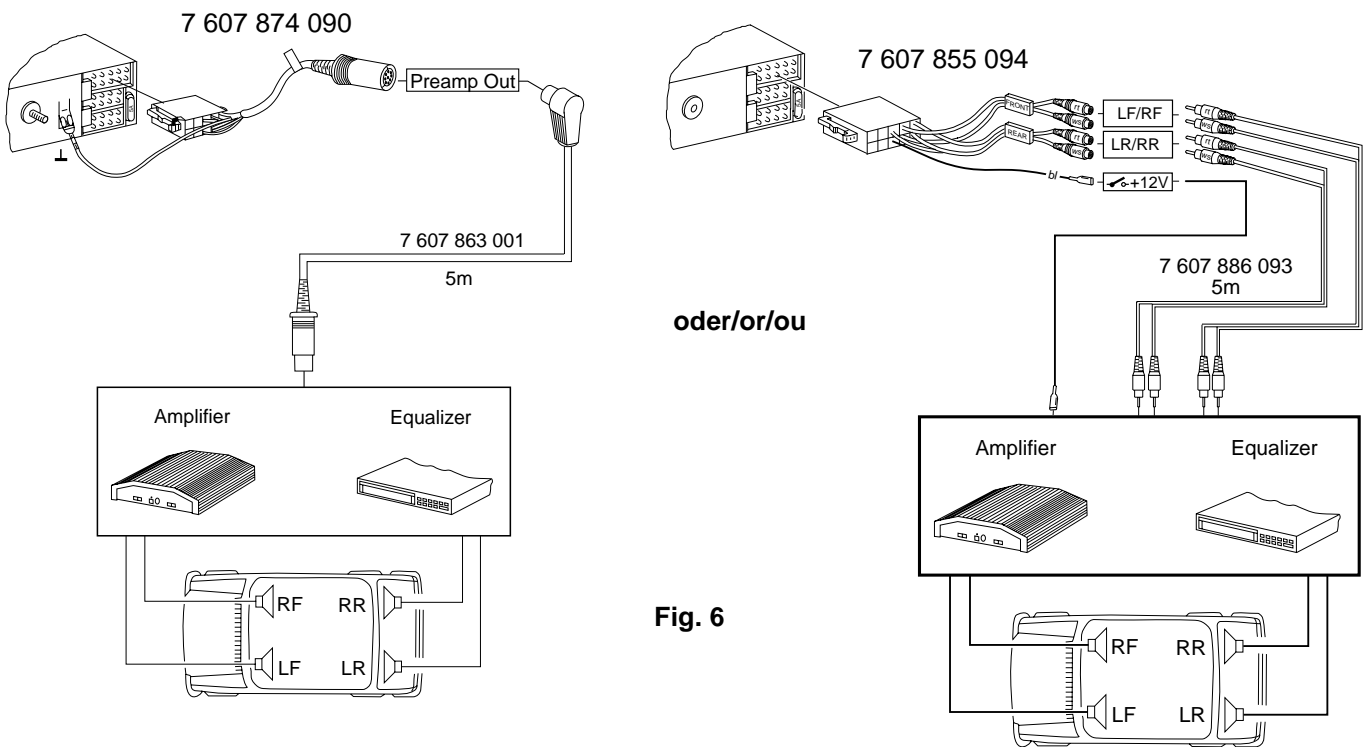

Fig. 5



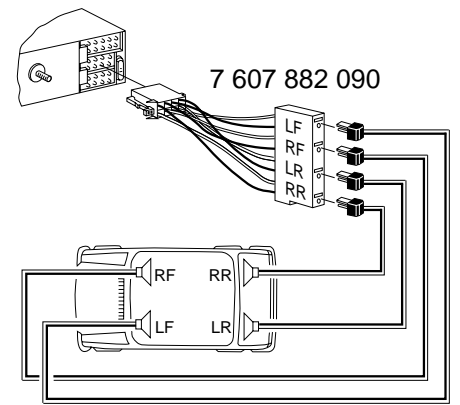
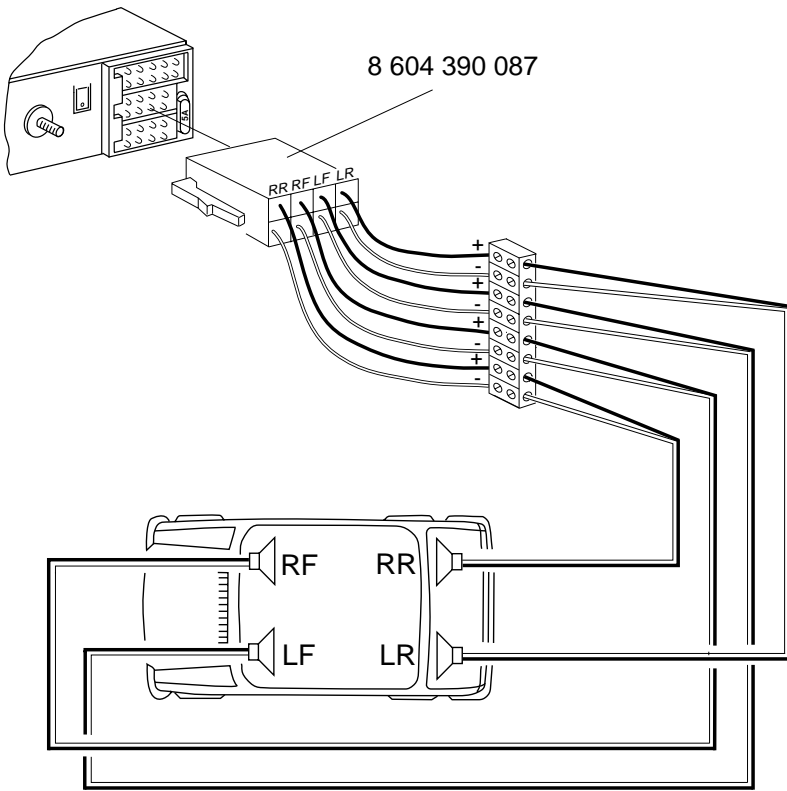

Fig. 7

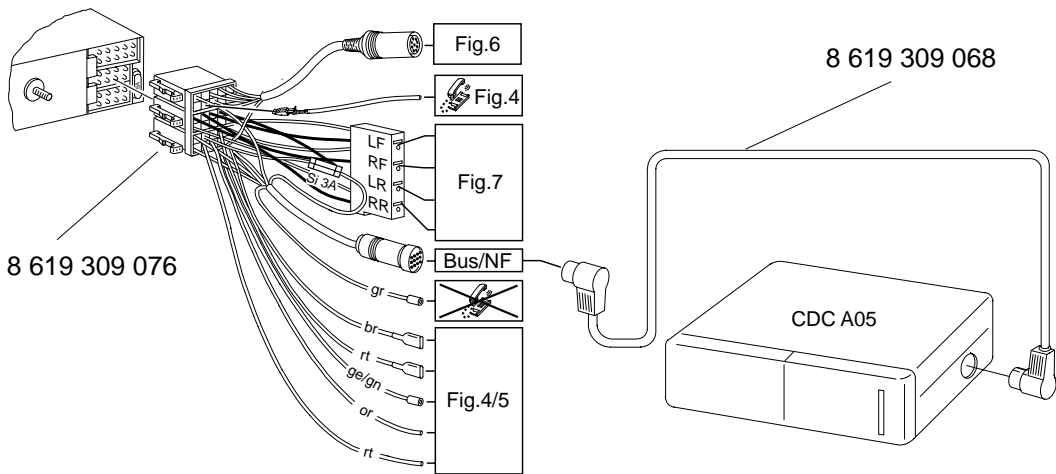
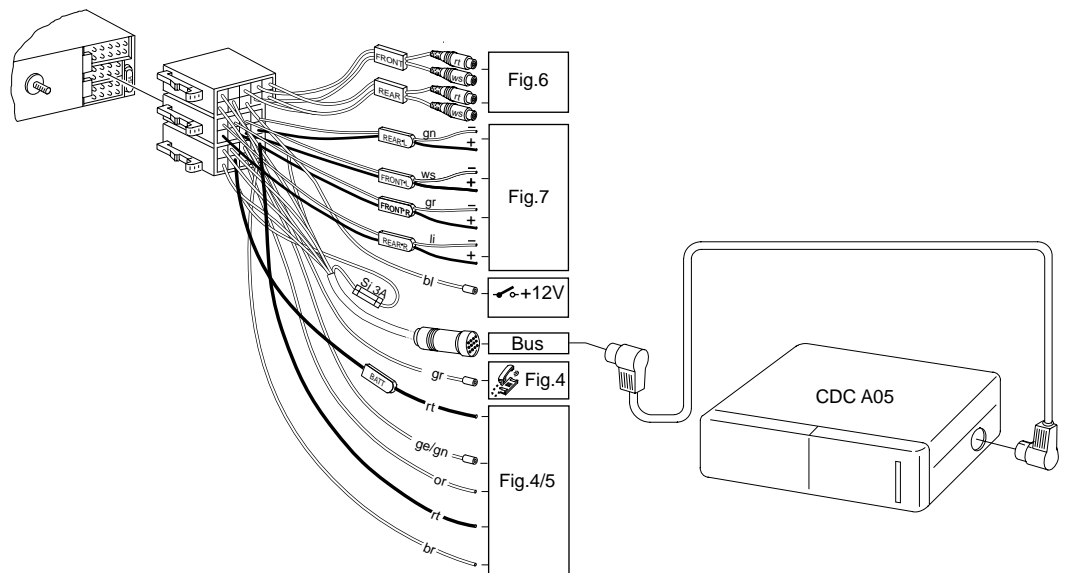

Fig. 8

oder/or/ou



Die Ersatzteile (8) sind über den zentralen Ersatzteilversand (VKD3), Ulmer Straße, 3014 Laatzen 1, zu beziehen. / Spare parts (8) are obtained via central parts dispatch: (VKD3), Ulmer Straße, 3014 Laatzen 1. / Pour la fourniture des pièces de rechange (8), s'adresser au centre des pièces détachées, (VKD3), Ulmer Straße, 3014 Laatzen 1.

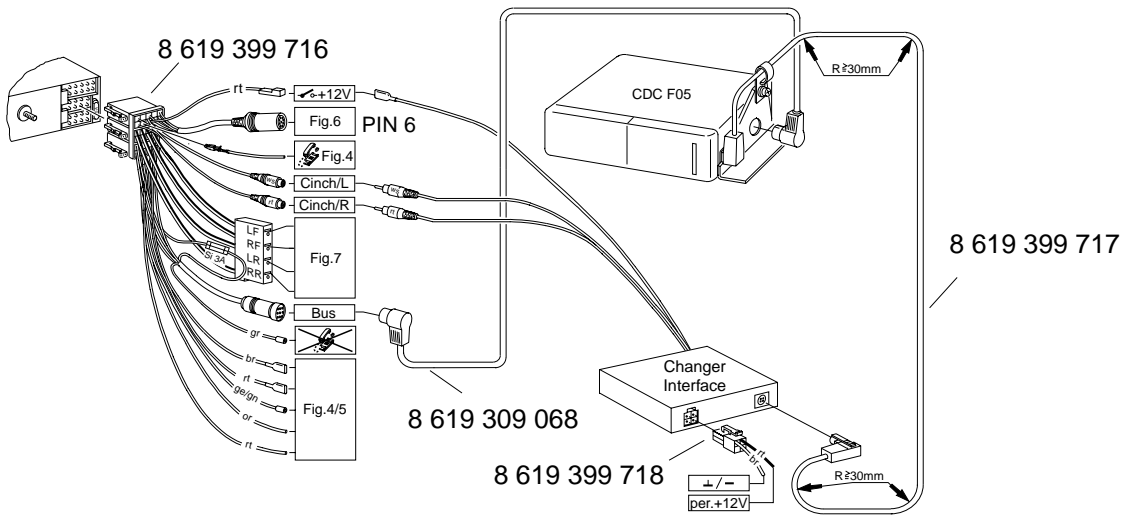

Fig. 9 oder /or /ou

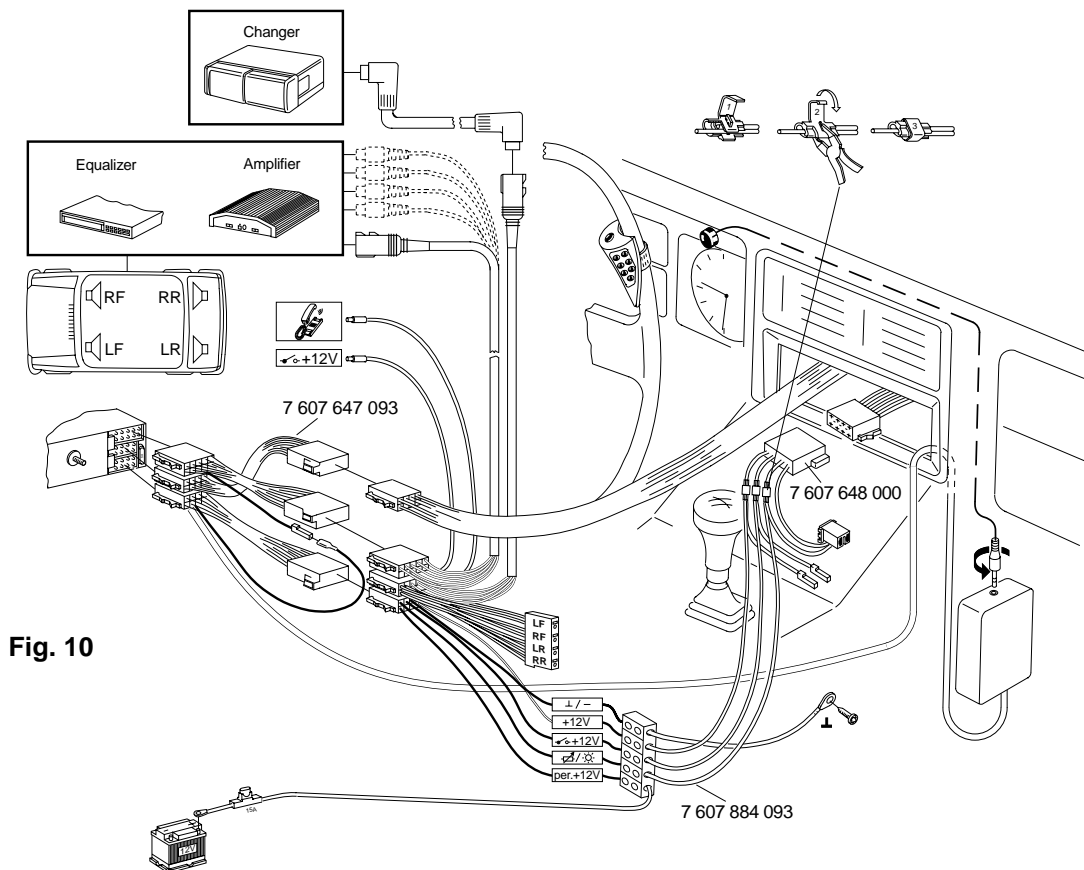
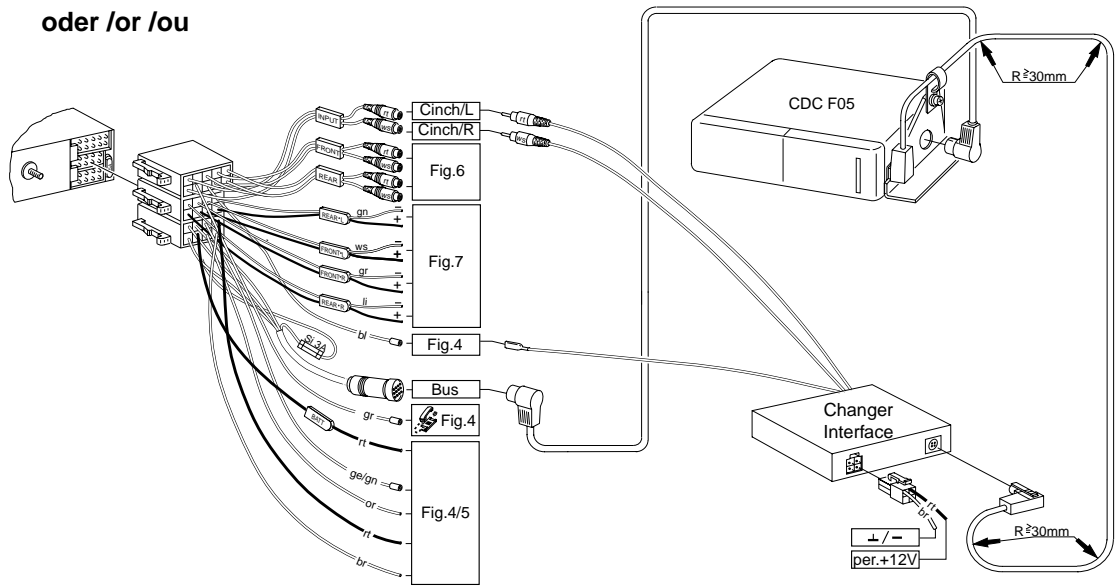

Fig. 10

Notes on Safety

Instructions for installation and connection

Disconnect the battery ground wire during installation and connection.

When drilling a hole, be sure not to damage any vehicle part (battery, cable, fuse, etc.).

The positive cable must have a cross-section of at least 2,5 mm². The unit is protected by a quick-acting fuse of 10 A. Do not use the positive cable installed ex factory.

The side panel of the car radio heats up considerably during operation.

Attention: Pay attention that the cables do not contact with the housing.

Connection with in-vehicle system plugs

Do not use the positive/negative system connectors provided in the vehicle!

For connecting all positive and negative wiring, use connection cable 7 607 884 093, fig. 4, 5.

Some Mercedes vehicles are equipped with a 10-pin connector located in the installation compartment.

This connector must not be hooked up to car radio, since otherwise the positive supply line feeding the antenna or amplifier would be short-circuited to ground! As a result, one of the conductive tracks in the radio would start burning.

Note:

By means of the support included in the delivery you can mount the set in cars with a DIN car radio cut-out of 182 x 53 mm, an installation depth of 165 mm and an instrument panel thickness around the fixing clips of 1 - 20 mm, see fig. 1.

For cars with other cut-out dimensions Blaupunkt delivers car-specific installation kits for common car types for 50/52 mm sets.

Please check the dimensions and, if necessary, use a car-specific installation kit, e. g. Audi A4/A6/A8: 7 608 0214 73.

When using installation sets for units of 52 mm four distance plates, order number 8 601 055 056, must be used, fig. 1a.

Preparation of car radio installation

Install the car radio into the DIN cut-out provided in your car's dashboard ex factory.

Prepare the car radio DIN cut-out (unlock shelf or dummy cover) or cut out the car radio compartment to 182 x 53 mm.

Grasp behind the car radio cut-out and check how many of the fixing strips of the car radio support can be bent.

Note:

Try to bend as many fixing strips as possible.

Insert the support into the cut-out and bend the appropriate fixing strips with a screwdriver, see fig. 1, 2.

Connection

Notes on connection fig.4
 Plus/minus-Connection fig. 5
 Connection of equalizer and amplifier fig. 6
 Use the adapter cable enclosed to the amplifier or the adaptercable 7 607 874 003.

Loudspeaker connection:

4 speakers (4 Ω/25 W) fig. 7
 Connection of CD-Player fig. 8/9

Use the adapter cable enclosed to the CD-Changer or the connecting block.

Connection of IR remote control RC-05 Fig. 10

Use the connection cable attached to the remote control. If necessary, also use cables 7 607 647 093 and 7 607 648 000.

When using the IR remote control, QuickOut operation is not possible.

Connection with QuickOut installed ex factory

If your car is fitted with a QuickOut ex factory (at present Opel), the QuickOut ex factory has to be removed.

Car radio installation

Insert the car radio from the front into the support and push in until the stop springs on the sides engage right and left (distinct click to be heard).

Removal of the car radio

Insert the brackets right and left into the provided trimplate holes and push in until you hear a distinct click (lateral springs are unlocked).

Using both brackets (see fig. 3), pull the unit out.

Note

Locked brackets can only be removed after taking out the unit.

Notes on connection, fig. 4

Ground cable "br"

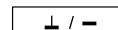

Do not connect the ground cable to the negative pole of the battery.

Route the ground cable to a suitable ground point (car body screw, car body metal sheet) and shorten it accordingly.

Remove the insulation from the ground cable and attach the forked cable lug (if necessary, solder it).

Scratch off the paint from the contact area of the ground point and lubricate it with graphite grease (important for good ground contact).

Screw on the ground cable.

Positive cable (ACC + 12 V) (ignition) "rt"

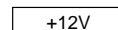

If the plus cable is connected to pin 15 of the fuse holder (plus connected via ignition lock) **downstream of the fuse**, the in-car radio can be switched on and off with the ignition key. In addition, the set automatically switches off after one hour in order to avoid that the battery goes flat.

The hour logic will not be activated when connecting the permanent +12 V line (terminal 30).

Permanent plus connection (Battery +12 V) "rt"

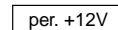

Do not use the positive cable installed in the car.

Route the positive cable (thick red cable of 2.5 mm²) to the battery (do not route the cable near the cable harnesses). Connect the fuse holder to protect the positive cable and connect it to the positive pole of the battery (if necessary, drill a hole into the fire wall and use cable ducts).

Control cable (Power Antenna +) "ge/gn"

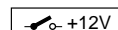

The control cable represents the switched positive output for external components, e.g. motor antennas.

Do not connect the control cable to pin 15 (switched +) or pin 30 (permanent +12 V).

Control cable (Amplifier) "bl"

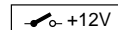

The control cable represents the switched positive output for external components, e.g. amplifiers, equalizers.

Do not connect the control cable to pin 15 (switched +) or pin 30 (permanent +12 V).

Lighting connection (Illumination) "or"

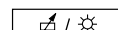

Lighting connection for vehicles with adjustable dashboard lighting (plus-controlled).

Telephone mute (Low) "gr"



If you have connected a car telephone, your car radio will be muted during telephone calls.

Modifications reserved

F

Notes de sécurité

Instructions de montage et de branchement

Pendant le montage et le branchement des appareils, il convient de déconnecter le pôle négatif de la batterie.

Veiller à ce qu'aucun élément de voiture (tel que la batterie, les câbles, les porte-fusibles) ne soit endommagé par le perçage des trous.

La section du câble positif ne doit pas être inférieure à 2,5 mm². L'appareil est protégé par l'intermédiaire d'un fusible à déclenchement rapide 10 A. Ne pas utiliser le câble positif installé de l'usine.

Le panneau latéral de l'autoradio s'échauffe considérablement pendant l'opération.

Attention: Alors faire attention qu'aucun câble ne touche le boîtier.

Connexion avec les connecteurs système prévus dans le véhicule

Ne pas utiliser les connecteurs positifs/négatifs prévus dans le véhicule.

Utiliser le câble de raccordement 7 607 884 093 pour réaliser la connexion, voir figs. 4, 5.

Dans certains véhicules Mercedes, une fiche à 10 pôles se trouve dans le compartiment.

Cette fiche ne doit pas être connectée à l'autoradio; sinon le positif de connexion pour l'antenne/l'amplificateur donnera court-circuit à la masse et une piste conductive dans l'autoradio brûlera.

Note:

A l'aide du support inclus dans le jeu de montage vous pouvez monter le poste dans des voitures qui disposent d'une découpe DIN de 182 x 53 mm, d'une profondeur de 175 mm et d'une épaisseur du tableau de bord de 5,2 - 6,3 mm autour des éclisses de montage, voir fig. 1.

Blaupunkt livre des jeux de montage spéciaux pour les voitures courantes avec des découpes différentes pour les appareils 50/52 mm.

Veillez donc vérifier les mesures de la découpe de votre voiture et, si nécessaire, commander un jeu de montage spécial, p. ex. Audi A4/A6/A8: 7 608 0214 73.

En utilisant des jeux d'installation pour des postes de 52 mm il faut utiliser 4 plaques de distance, numéro de référence 8 601 055 056, fig. 1a.

Préparation pour l'installation d'autoradio

Monter l'autoradio dans la découpe autoradio prévue d'origine.

Ouvrir la découpe autoradio (dégager le compartiment ou le cache factice) ou élargir la découpe à 182 x 53 mm.

Saisir derrière la découpe autoradio et essayer lesquelles des éclisses de montage peuvent être courbées.

Note: si possible, courber toutes les éclisses de montage.

Insérer le support dans la découpe et courber les éclisses correspondantes à l'aide d'un tournevis, voir fig. 1 et 2.

Raccordement

Indication pour le raccordement fig. 4
Positive/negative-Raccordement fig. 5
Raccordement de l'égaliseur et de l'amplificateur fig. 6
Utiliser le câble d'adaptateur inclus au Amplificateur ou le câble d'adaptateur 7 607 874 003.

Raccordement des haut-parleurs:

4 H-P (4 Ω/25 W) fig. 7
Raccordement de CD-Player fig. 8/9
Utiliser le câble d'adaptateur inclus au changer CD ou le bloc de raccordement.

Raccordement de la télécommande IR RC-05 fig. 10

Utiliser le câble de raccordement livré avec la télécommande IR, le cas échéant, le câble de raccordement 7 607 647 093 et 7 607 648 000. L'emploi d'un tiroir extractible n'est pas possible en utilisant la télécommande IR.

Branchement dans le cas d'un extractible monté dans la voiture

Lorsqu'il s'agit d'une voiture équipée d'un extractible (p. ex. Opel), il faut démonter l'extractible monté dans la voiture.

Montage de l'autoradio

Insérer l'autoradio par devant dans le support et pousser jusqu'à ce que les ressorts d'arrêt s'enclenchent à droite et à gauche (clic distinct audible).

Démontage de l'autoradio

Insérer les étriers dans les trous préparés du cache à droite et à gauche jusqu'à ce que vous entendiez un clic distinct (les ressorts latéraux sont déverrouillés).

Retirer l'appareil à l'aide des deux étriers, voir fig.3.

Note

Des étriers verrouillés ne peuvent être enlevés qu'après avoir retiré l'appareil.

Indications pour le raccordement, fig. 4

Câble de masse (Ground) "br"



Ne pas raccorder le câble de masse au pôle négatif de la batterie.

Faire passer le câble de masse à un point de masse approprié (boulon de carrosserie, tôle de carrosserie) et raccourcir le câble à la longueur convenable.

Enlever le matériel isolant du bout de câble et attacher la cosse de câble fourchée (si nécessaire, soudez-la).

Dégratter la peinture du point de masse et l'enduire d'une couche de graisse à graphite (important pour une bonne connexion à la masse).

Visser le câble de masse.

Câble d'alimentation positive (ACC 12 V) "rt" (ignition)



Lorsque le câble plus est branché sur la borne 15 du porte-fusibles (plus branché par l'intermédiaire de la serrure de contact) **en aval** du fusible, l'autoradio peut être mise en/hors service à l'aide de la clé de contact. En plus, l'appareil se met automatiquement hors service au bout d'une heure pour conserver la batterie.

La logique de mise hors service au bout d'une heure n'est pas activée lorsque le plus permanent (borne 30) est connecté.

Raccordement au plus permanent "rt" (Battery 12 V)

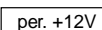

Ne pas raccorder le câble positif installé dans la voiture.

Poser le câble positif (câble rouge d'une épaisseur de 2,5 mm²) vers le batterie (éviter de passer le câble près de faisceaux de câbles). Raccorder le porte-fusible pour protéger le câble positif et l'attacher au pôle de la batterie (si nécessaire, percer un trou dans le tablier d'auvent et utiliser un passe-câble approprié).

Câble de commande (Power Antenna +) "ge/gn"

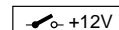

Le câble de commande est la sortie positive connectée pour des éléments externes, p.ex. antenne à moteur.

Ne pas connecter le câble de commande à la borne 15 (plus connecté) ou à la borne 30 (plus permanent).

Câble de commande (Amplificateur) "bl"

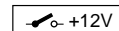

Le câble de commande est la sortie positive connectée pour des éléments externes, p.ex. amplificateur, égaliseur.

Ne pas connecter le câble de commande à la borne 15 (plus connecté) ou à la borne 30 (plus permanent).

Conexion d'illumination (Illumination) "or"

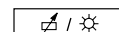

Conexion d'illumination pour des véhicules à illumination du tableau de bord réglable (réglé par positif).

Régulation en muet lors d'une conversation téléphonique (Low) "gr"



Lorsqu'on branche un téléphone, l'autoradio est automatiquement réglé en muet pendant la conversation téléphonique.

Modifications réservées.

Misure di sicurezza

Avvertenze di installazione e di collegamento

Per l'intera durata dell'installazione e del collegamento dell'apparecchio staccate di massa della batteria.

Durante la trappanatura dei fori, fate attenzione che nessuna parte del veicolo (batteria, cavi, scatola dei fusibili) venga danneggiata.

La sezione del cavo positivo non deve superare 2,5 mm². L'apparecchio è assicurato con una sicurezza, 10 A flink.

La parte laterale dell'alloggiamento dell'autoradio si riscalda fortemente durante l'esercizio della radio.

Attenzione: Per questo motivo bisogna fare attenzione che nessun cavo tocchi l'alloggiamento.

Collegamento con le spine del sistema già predisposte nell'autovettura

Non usare la spina positiva e quella negativa dell'autovettura.

Usare il cavo di collegamento 7 607 884 093, fig. 4 e 5, per l'allacciamento al positivo e al negativo.

In alcune autovetture della Mercedes nel vano di montaggio vo si trova una spina a 10 poli.

Questa spina non deve essere collegata all'autoradio. Altrimenti viene cortocircuitata l'uscita a 12 V per l'antenna/l'amplificatore contro massa e si brucia un conduttore nella radio.

Avvertenza:

Il supporto fornito in dotazione con quest'autoradio, ne consente il montaggio in vetture con apertura per autoradio secondo norme DIN, di 182 x 53 mm, profondità di 165 mm ed uno spessore della plancia portastrumento nella zona delle linguette di fissaggio, pari a 1 - 20 mm, vedi fig. 1.

Per autovetture con installazione radio diversa, Blaupunkt fornisce per le vetture più comuni pezzi specifici per apparecchi 50/52 mm.

Vogliate quindi controllare se la vettura in questione presenta le condizioni sopra descritte; all'occorrenza andrà usato un kit di montaggio specifico, per es. Audi A4/A6/A8: 7 608 0214 73.

Usando i set di montaggio per apparecchi di 52 mm è necessario utilizzare 4 piastrine distanziatrici no. d'ordinazione 8 601 055 056, vedi Fig. 1a.

Preparazioni per l'installazione dell'autoradio

L'autoradio viene montata nell'apertura appositamente prevista dal costruttore della vettura.

Liberare l'apertura (staccare il ripiano portaoggetti o la mascherina cieca), oppure allargare l'apertura a 182 x 53 mm.

Far passare la mano dietro all'apertura dell'autoradio e verificare quali linguette di fissaggio del supporto possono venir piegate.

Avvertenza: Possibilmente piegare tutte le linguette di fissaggio.

Introdurre il supporto nell'apertura e piegare opportunamente le linguette di fissaggio con un giraviti, vedi Fig. 1 e 2.

Collegamento

Avvertenze di collegamento fig. 4
Positivo/negativo-Collegamento fig. 5
Collegamento dell'equilizzatore e dell'amplificatore fig. 6
Utilizzate il cavo adattatore oppure amplificatore il cavo adattatore 7 607 874 003 fornito.

Collegamento degli altoparlanti:

4 altoparlanti (4 Ω/25 W) fig. 7
Collegamento CD-Player fig. 8/9
Utilizzate il cavo adattatore oppure il blocco d'allacciamento fornito.
Allacciamento telecomando IR RC-05 Fig. 10
Fate uso del cavo di allacciamento accluso al telecomando IR, eventualmente con i cavi di allacciamento 7 607 647 093 e 7 607 648 000.
Quando si impiega il telecomando non è possibile far funzionare il QuickOut.

Collegamento con un QuickOut specifico per la vettura

In autovetture equipaggiate già in produzione con un QuickOut (per il momento la Opel), questo QuickOut deve essere smontato.

Installazione autoradio

Introdurre anteriormente l'autoradio nel supporto e spingerli in dentro finché non si ode lo scatto delle molle d'arresto sul lato destro e sinistro.

Smontaggio di autoradio

Infilare le staffe a sinistra e a destra nei fori già predisposti della mostrina e spingerle fino a quando scattano in modo udibile (molle laterali sbloccate).

Sfilare l'apparecchio dalle due staffe (vedi fig. 3).

Avvertenza

Le staffe possono essere tolte solamente dopo lo smontaggio dell'apparecchio.

Avvertenze di collegamento, fig. 4

Cavo di massa (Ground) "br"



Il cavo di massa non va allacciato al polo negativo della batteria.

Installare il cavo di massa verso un punto di massa adatto (vite carrozzeria, lamiera carrozzeria) e accorciare di conseguenza il punto di massa e fissare il capocorda ad artigli (se necessario saldarlo).

Raschiare la superficie di contatto del punto di massa fino a farla diventare lucida e quindi ingrassarla con un lubrificante grafico (importante perché assicura un buon collegamento a massa).

Avvitare il cavo di massa.

Cavo positivo (ACC +12 V) "rt" (ignition)



Collegando il cavo positivo al morsetto 15 del portafusibile (positivo connesso attraverso il contatto d'accensione) l'autoradio potrà essere accesa e spenta con l'accensione. Inoltre, per salvaguardia della batteria, l'apparecchio si spegne automaticamente dopo un'ora.

Avendo il positivo permanente (morsetto 30) collegato, questo logicamente non viene attivata.

Collegamento positivo permanente "rt" (Battery +12 V)

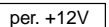

Non collegare il cavo positivo già predisposto nella vettura.

Posare il cavo positivo (rosso) con una grande sezione (2,5 mm²) alla batteria. (Fare attenzione a non posare il cavo direttamente vicino a gruppi di cavi elettrici.) Come protezione per il cavo positivo allacciare un portafusibile e collegarlo al polo positivo della batteria (perforare eventualmente la parete divisoria ed usare un passacavo adatto).

Cavo comandi (Power Antenna +) "ge/gn"

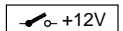

Il cavo di comando è l'uscita positiva ad interruttore per componenti esterni, ad. es. antenna a motore. Non collegare il cavo di comando al morsetto 15 (positivo ad interruttore) oppure al morsetto 30 (positivo permanente).

Cavo comandi (Amplificatore) "bl"

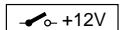

Il cavo di comando è l'uscita positiva ad interruttore per componenti esterni, ad. es. amplificatore, equalizzatore. Non collegare il cavo di comando al morsetto 15 (positivo ad interruttore) oppure al morsetto 30 (positivo permanente).

Contatto di illuminazione (Illumination) "or"

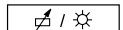

Contatto per vettura con l'illuminazione regolabile della strumentazione di bordo (regolazione sul positivo).

Telefonmute "gr"



Collegando un telefono l'autoradio viene ammutolita durante le telefonate.

Modifiche riservate.

Veiligheidsvoorschriften

Inbouw en aansluiting

Vóór het inbouwen en aansluiten van het toestel dient men de minpol van de accu los te koppelen.

Let er op, dat bij het boren van gaten geen voertuigdelen (accu, kabels, zekeringenkast) worden beschadigd.

De diameter van de pluskabel en de sterkte van de zekering van het toestel zijn afhankelijk van de stroomopname door de apparatuur die is aangesloten. Lees eerst de aanwijzingen van de toestel specifieke inbouw instructie.

De doorsnede van de pluskabel mag minmaal 2,5 mm² bedragen. Het toestel is beveiligd met een standaard 10 A glaszekering.

Zijkant autoradiobehuizing wordt in gebruik zeer heet.

Let er daarom op, dat geen kabels tegen de behuizing liggen.

Aansluiting met systeemstekers van auto

Plus-/min-systeemstekers van auto niet gebruiken.

Voor de plus-/min-aansluiting de verbindingkabel 7 607 884 093 gebruiken, afb. 4, 5.

In enkele wagens van het merk Mercedes ligt een 10-polige stekker in de inbouwopening.

Deze stekker mag niet aan autoradio's worden aangesloten aangezien in dat geval de plus voor antenne/versterker tegen massa wordt kortgesloten en een printbaan in de radio spontaan ontbrandt.

Attentie:

De bij deze autoradio meegeleverde houder maakt inbouw mogelijk in automobielen met een volgens DIN aangebrachte autoradio-uitsparing van 182 x 53 mm, een inbouwruimte van 165 mm en een dikte van de dashboardwand bij de bevestigingslippen van 1 - 20 mm (zie fig. 1).

Voor voertuigen met een afwijkende inbouwsituatie levert Blaupunkt voor de meest voorkomende typen voertuigspecifieke inbouwsets voor 50/52 mm.

Let er dan ook op, of uw auto voor het bijgevoegde montage materiaal geschikt is en gebruik anders een inbouwset, die speciaal daarvoor is bestemd, b.v. Audi A4/A6/A8: 7 608 0214 73.

Bij gebruik van inbouwsets voor 52 mm toestellen zijn 4 vulplaatjes bestelnummer 8 601 055 056 nodig (fig. 1a).

Vorbereiding autoradio-inbouw

De autoradio wordt in de reeds door de fabriek aangebrachte montage-opening ingebouwd.

Montage-opening vrijmaken door eventueel opbergvakje of afdekplaat de verwijderen; eventueel montage-opening bijwerken tot de afmetingen 182 x 53 mm zijn bereikt.

Achter de uitsparing voor de autoradio tasten en nagaan, welke bevestigingslippen van de houder kunnen worden omgebogen.

Attentie: zo mogelijk alle bevestigingslippen ombuigen.

Houder in de uitsparing plaatsen en de bevestigingslippen met een schroevendraaier ombuigen (fig. 1 en 2).

Aansluiting

Aansluitinstructies fig. 4
 Plus-/minus-Aansluiting fig. 5
 Aansluiting equalizer- en amplifier fig. 6
 Den met de versterker meegeleverde adapterkabel gebruiken of adapterkabel 7 607 874 003.

Luidsprekeraansluiting:

4 luidsprekers (4 Ω/25 W) fig. 7
 Aansluiting CD-Player fig. 8/9
 Den met de CD-wisselaar meegeleverde adapterkabel gebruiken of aansluitblock .
 Aansluiting IR-afstandbediening RC-05 Fig. 10
 Gebruik de bij de IR-afstandbediening meegeleverde aansluitkabel; evt. met aansluitkabel 7 607 647 093 en 7 607 648 000.
 Bij gebruik van de IR-afstandbediening kan de QuickOut-functie niet worden gebruikt.

Aansluiting bij voertuigen die reeds in de fabriek zijn voorzien van een anti-diefstalslede

Bij voertuigen, die af fabriek van een anti-diefstalslede zijn voorzien (op dit moment Opel), moet de fabrieksslede worden uitgebouwd.

Montage van de autoradio

Autoradio van voren in de houder plaatsen en inschuiven tot de veren aan de rechter en linker zijkant vastklemmen (dit is duidelijk hoorbaar).

Den met de CD-wisselaar meegeleverde adapterkabel gebruiken of aansluitblock.

Autoradio-Uitbouw

Beugels links en rechts in de gaten van het paneel schuiven en zover naar binnen drukken, totdat een duidelijk klik hoorbaar is (de veren aan de zijkant zijn nu ontgrendeld).

Toestel dan aan de twee beugels naar buiten trekken, zie fig. 3.

Opmerking

Als de beugels eenmaal vastzitten kunnen zij slechts worden verwijderd, als het toestel helemaal naar buiten is getrokken.

Aansluitinstructies, fig. 4

Aardekabel (Ground)

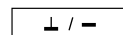

Massakabel niet aan de minpool van de accu vastklemmen.

Aardekabel aan daartoe geschikt aardepunt aansluiten (carrosserieschroef, carrosserieplaatwerk) en afhankelijk van de ligging van dit aardepunt inkorten.

Isolatie aan het einde van de aardekabel verwijderen en de kabelschoen aansluiten (eventueel vast solderen).

Kontaktvlak van het aardepunt blank krabben en met grafietvet insmeren (belangrijk voor een goede aardeverbinding).

Aardekabel vastschroeven.

Pluskabel (ACC +12 V) (ignition)

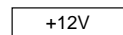

Wanneer de pluskabel in zekeringhouder kl. 15 (plus geschakeld via contactslot) **achter de zekering** wordt aangesloten, is het mogelijk de autoradio via het contactslot aan- en uit te schakelen. Bovendien wordt het toestel, ter beveiliging van de accu, na een uur automatisch uitgeschakeld.

De vertraagde uitschakeling na een uur wordt niet geactiveerd, als de continu-plus (klem 30) wordt aangesloten.

Aansluiten van constante plus (Battery +12 V)

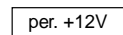

ACC-pluskabel van het voertuig niet gebruiken.

Pluskabel (rood) met forse doorsnede (2,5 mm²) direct naar accu trekken (kabel niet direct langs kabelbomen aanbrengen). Zekeringhouder als beveiliging in de pluskabel opnemen en op de pluspool van de accu vastklemmen (eventueel tussenwand doorboren en passende doorvoertule gebruiken).

Stuurkabel (Power Antenne +)

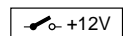

De stuurkabel is de geschakelde plus-uitgang voor moderne componenten zoals bijv: motor-antenne.

De stuurkabel niet aan klem 15 (plus geschakeld) of klem 30 (continu-plus) aansluiten.

Stuurkabel (Versterker)

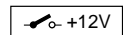

De stuurkabel is de geschakelde plus-uitgang voor moderne componenten zoals bijv: versterker, equalizer.

De stuurkabel niet aan klem 15 (plus geschakeld) of klem 30 (continu-plus) aansluiten.

Aansluiting voor verlichting (Illumination)

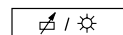

Aansluiting voor verlichting bij voertuigen met regelbare dashboardverlichting (plus-geregeld).



Telefoon-mute (Low)

Is een autotelefoon aangesloten, dan wordt de radio voor de duur van het telefoongesprek stomgeschakeld.

Wijzigingen voorbehouden.

S

Säkerhetsföreskrifter

Monterings- och inkopplingsinformation

Under monterings- och inkopplingsstiden skall bilbatteriets minuspol vara lossad.

Vara noga med att inga delar i bilen (batteri, ledningarna, högtalare) skadas vid borring av hål.

Plusledningens area får ej vara mindre än 2,5 mm². Apparaten är avsäkrad med en 10 A snabb säkring.

Bilstereons hölje blir under drift mycket varmt.

Varning: Det är därför viktigt att se till att inga kablar ligger emot höljet.

Anslutning i bilar med systemkontakter

Använd ej bilens plus-/minus-systemkontakt.

För inkoppling av plus och minus används anslutningskabel 7 607 884 093, se fig. 4, 5.

I vissa Mercedesbilar finns en 10 polig kontakt i radiouttaget.

Denna kontakt får ej anslutas till bilstereon. Om denna kontakt ansluts till bilstereon kortsluts styrspeänningen till antenn/förstärkare mot jord och en ledningsbana i radion brinner av.

Anmärkning:

Det fäste som ingår i leveransomfattningen av denna bilradio, gör det möjligt med inbyggnad i fordon med DIN-bilradiourtaget av 182 x 53 mm, 175 mm monteringsutrymme och en instrumentbrädestjocklek vid fästungorna av 5,2 - 6,3 mm, se fig. 1.

För bilar med avvikande radiouttag har Blaupunkt, för de vanligaste bildmodellerna, bilspecifika monteringsset för apparater med 50/52 mm:s höjd.

Kontrollera därför, vilka monteringsförhållanden som föreligger för fordonet och använd om så visar sig lämpligt en fordonsspecifik monteringsset, t ex Audi A4/A6/A8: 7 608 0214 73.

Om monteringsset för apparater med 52 mm:s höjd används skall 4 distansplattor artikelnummer 8 601 055 056 användas, fig. 1a.

Förberedelser för bilstereomontering

Bilradion monteras i det bilradiourtaget som utförts från fabrik.

Frilägg bilradiourtaget (lossa clipsfastsatt hyllfack eller blindpanel), eller arbeta ut ett bilradiourtag om 182 x 53 mm.

Fatta bakom bilradiourtaget och kontrollera, vilka av fästtanordningens fästningar, som kan böjas om.

Anmärkning: Böj om så många fästningar som möjligt.

Sätt in fästtanordningen i urtaget och böj om fästningarna med en skruvmejsel, se fig. 1, 2.

Anslutningar

Anslutningsinformation fig. 4
Plus/minus-Anslutningar fig. 5
Equalizer- och amplifieranslutning fig. 6
Använd den med Amplifier medföljande adapterkabeln eller adapterkabeln 7 607 874 003.

Högtalaranslutning:

4 högtalare (4 Ω/25 W) fig. 7
Anslutning av CD-spelare fig. 8/9

Använd den med CD-växlaren medföljande adapterkabeln eller anslutningsblock.

Anslutning av IR-fjärrkontroll RC-05 fig. 10

Använd de anslutningskablar som medföljer.

Ev. tillsammans med bilspecifik anslutningskabel t ex 7 607 647 093 och 7 607 648 000.

IR-fjärrkontrollen kan ej kombineras med stödkassett.

Inkoppling i bilar med fabriksmonterad QuickOut-kassett

På de bilar som levereras med fabriksmonterad QuickOut-hållare (t. ex. Opel), måste denna hållare demonteras.

Montering av bilradio

Sätt in bilradion framifrån i fästtanordningen och skjut in, tills hållfjädrarna på sidorna till höger och till vänster griper in (ett tydligt knäpp hörs).

Demontering av bilradio

Stick in byglar till vänster och till höger i de befintliga hålen i panelen och tryck in så långt, att ett tydligt knäpp hörs (sidofjädrarna går ur ingrepp). Drag ut apparaten med de båda byglarna, se fig. 3.

Observera

Intryckta byglar kan endast tas bort efter det att apparaten dragits ut.

Anslutningsinformation, fig. 4

Godsledning (Ground) "br"

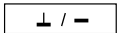

Kläm inte fast jordkabeln till batteriets minuspol.

Lägg godsledningen till ett lämpligt godsställe (t.ex. karosserieskruv, karosserieplåt) och förkorta godsledningen om det behövs.

Avisolera godsledningen och sätt fast en kabelsko med klor (evtl. fastlödning).

Skrapa godspunktens kontaktyta metalliskt ren och smörj in den med grafitfett (viktigt för en bra godsförbindning). Skruva fast godsledningen.

Pluskabelanslutning (ACC +12 V) "rt" (ignition)

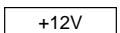

Om pluskabeln ansluts till säkringshållarens kl. 15 (plus kopplad över tändlås) efter säkringen, så kan bilstereon kopplas till och från med ländlåset. Dessutom stängs bilstereon automatiskt av efter en timme för att skona batteriet.

Timmes-logiken aktiveras inte när ständig plus (kl 30) är ansluten.

Direktplusanslutning (Battery +12 V) "rt"

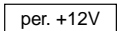

Anslut ej den fabriksframdragna pluskabeln.

En pluskabel (röd) med grov area (2,5 mm²) dras direkt till batteriet. (Placera ej kabeln i närheten av befintliga kabelstammar.) Montera på en säkringshållare för avsäkring av kabeln och anslut till batteriets pluspol (använd gummigenomföringar när kabeln dras genom borrade hål).

Styrkabel (Power Antenna +) "ge/gn"

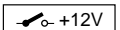

Denna styrledning är till för att styra externa komponenter med bilstereons strömbrytare t ex: automatantenn.

Anslut ej styrkabeln till bilens kl 15 (plus via tändlås) eller kl 30 (direkt-plus).

Styrkabel (Förstärkar) "bl"

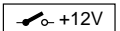

Denna styrledning är till för att styra externa komponenter med bilstereons strömbrytare t ex: förstärkare, equalizer.

Anslut ej styrkabeln till bilens kl 15 (plus via tändlås) eller kl 30 (direkt-plus).

Anslutning för instrumentbelysning "or" (Illumination)

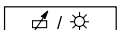

Anslutning för bilens reglerbara instrumentbelysning (plusreglerad).

Telefonmuting (Low) "gr"



När en biltelefons mute-utgång ansluts till bilstereon är denna tyst under telefonsamtalet.

Rätt till ändringar förbehålles.

E

Información de seguridad

Instrucciones de instalación y conexión

Durante la instalación y conexión de los aparatos desconectar el polo negativo de la batería.

Taladrando huecos, cerciorarse que no estropeen elementos del vehículo (batería, cables, portafusibles).

La sección transversal del cable positivo no debe ser menos de 2,5 mm². El aparato está protegido por un fusible de respuesta rápida de 10 A. No utilice el cable instalado de fábrica.

La parte lateral de la caja del autorradio se calienta considerablemente durante el funcionamiento.

Atención: Por ello, asegurarse que ningunas cables estén en contacto con la caja.

Conexión mediante conectores de sistema del vehículo

¡No emplear los propios conectores positivos/negativos del vehículo!

Para la conexión positiva/negativa, utilizar el cable de conexión 7 607 884 093, fig. 4, 5.

Algunos vehículos de Mercedes están ocupados con un conector de 10 polos dentro del compartimiento de instalación.

¡Nunca enchufar este conector al autorradio, ya que, en caso contrario, la línea positiva de alimentación de la antena/del amplificador será puesta en cortocircuito a tierra! Como resultado, se quemaría uno de los conductores impresos dentro de la radio.

Nota:

El soporte suministrado con este autorradio posibilita la montaje en vehículos con recorte de autorradio DIN de 182 x 53 mm, un espacio de montaje de 165 mm y un grosor del tablero de instrumentos de 1 - 20 mm junto a las eclisas de fijación, véase fig. 1.

Para vehículos con situación de montaje diferente Blaupunkt entrega juegos de montaje específicos al vehículo para los vehículos corrientes aparatos de 50/52 mm.

Controle Vd. por lo tanto la situación de montaje en el vehículo y emplee Vd. en caso dado un juego de montaje específico para el montaje, e. g. Audi A4/A6/A8: 7 608 0214 73.

En combinación con juegos de instalación para aparatos de 52 mm se precisa 4 placas distanciadoras, número de pedido 8 601 055 056, vea fig. 1a.

Pasos preparativos

Montar el autorradio en el recorte del autorradio previsto por el fabricante del vehículo.

Librar el recorte del autorradio (soltar la repisa o el frontis ciego) o elaborar un recorte de 182 x 53 mm para el autorradio.

Asir detrás del recorte del autorradio y controlar qué eclisas de fijación del soporte pueden doblarse.

Nota: A ser posible, doblar todas las eclisas de fijación.

Poner el soporte en el recorte y doblar las eclisas de fijación correspondientes con un destornillador, véase fig. 1, 2.

Conexión

Notas de instalación fig. 4
Positivo/negativo-Conexión fig. 5
Conexión de ecualizador y amplificador fig. 6
Utilizar el cable adaptor adjunto al cambiador de Amplificador o el cable adaptor 7 607 874 003.

Conexión de altavoces:

4 altavoces (4 Ω/25 W) fig. 7
Anslutning av CD-spelare fig. 8/9
Utilizar el cable adaptor adjunto al cambiador de discos compactos o la caja de conexión.
Conexión del mando a distancia por infrarrojos Fig. 10
Usar el cable de conexión suministrado con el mando a distancia.
Si necesario, emplear también cables 7 607 647 093 y 7 607 648 000.
Al utilizar el mando a distancia por infrarrojos, no será posible la operación QuickOut.

Conexión con soporte extraíble instalado de fábrica

En vehículos que vienen de fábrica con el soporte extraíble QuickOut (p. ej. Opel), es preciso desmontar el soporte instalado de fábrica.

Montaje del autorradio

Poner el autorradio por delante en el soporte y empujar hasta que los resortes de enganche laterales engatillen a derecha e izquierda (claro crujido audible).

Desmontaje del autorradio

Meter los estribos a izquierda y derecha en los agujeros existentes del frontis y presionar tanto hasta que sea oye un claro crujido (desenclavadas los resortes laterales).

Quitar el aparato en ambos estribos, véase fig. 3.

Nota:

Los estribos encajados sólo pueden ser sacados tras quitar el aparato.

Instrucciones de conexión, fig. 4

Cable de masa (Ground) "br"

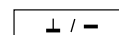

No conectar el cable de masa al polo negativo de la batería.

Colocar el cable de masa en un punto de masa apropiado (tornillo de la carrocería, chapa de la carrocería) y acortarlo a la longitud correspondiente.

Quitar el aislamiento del extremo del cable de masa, y fijar el terminal de cable de garras (en caso dado soldar).

Rascar el barniz de la superficie de contacto y engrasar el punto de masa con grasa de grafito (importante para buen contacto a masa).

Atornillar el cable de masa.

Cable de potencial positivo (ACC + 12 V) "rt" (ignición)

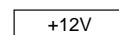

Al conectar el cable positivo al borne 15 de la portafusible (positivo conectado a través del interruptor de cerradura) detrás de la fusible, el autoradio puede ser conectado y desconectado por ayuda de ignición.

El equipo desconectará automáticamente después de una hora para proteger la batería.

La lógica de horas no será activada al conectar la línea de +12 V permanente (borne 30).

Conexión del positivo permanente "rt" (Batería +12 V)

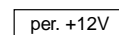

No conectar el cable positivo instalado en el coche.

Colocar el cable positivo (rojo) con fuerte sección (2,5 mm²) hacia la batería (no colocar el cable cerca de árboles de conjuntos cableados). Conectar el portafusibles para proteger el cable positivo y conectarlo al polo positivo de la batería (en caso dado, taladrar un agujero en la pared salpicadero y emplear el aislador pasapanel correspondiente).

Cable de mando (Power Antenna +) "ge/gn"

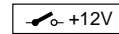

Con el cable de mando se trata de la salida positiva conectada para componentes externos, como p. ej. antenas motorizadas.

No conectar el cable de mando al borne 15 (+ conectado) or 30 (+12 V permanente).

Cable de mando (Amplificadore) "bl"

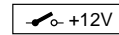

Con el cable de mando se trata de la salida positiva conectada para componentes externos, como p. ej. amplificadores, ecualizadores.

No conectar el cable de mando al borne 15 (+ conectado) or 30 (+12 V permanente).

Conexión de iluminación (Illumination) "or"

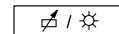

Conexión de iluminación para vehículos con iluminación regulable del tablero de instrumentos (regulado con positivo).

Enmudecimiento telefónico (Low) "gr"



Si Ud. ha conectado un teléfono, el autoradio será enmudecido durante las conversaciones telefónicas.

Modificaciones reservadas.

P

Indicações de segurança

Instruções de montagem e de ligação

Durante o período de montagem e de ligação do aparelho deve-se separar o pólo negativo da bateria.

Ao fazer os orifcos ter atenção para não danificar nenhuma peça do veculo (bateria, cabos, caixa de fusveis).

A secção transversal do cabo positivo não deve ultrapassar 2,5 mm². O aparelho está equipado com um fusvel 10 A "flink".

Com o auto-rádio em funcionamento, a parte lateral da caixa do aparelho fica muito quente.

Atenção: Por isso não deve haver quaisquer cabos em los manos à caixa.

Ligação com ficha de sistema do veículo

Não utilize a ficha de sistema positivo/negativo do veículo.

Utilize o cabo de ligação 7 607 884 093 para a ligação positivo/negativo, vidé fig. 4, 5.

Algumas viaturas Mercedes possuem uma ficha de 10 pólos na caixa de montagem.

Esta ficha não pode ser ligada ao auto-rádio dado que, em caso afirmativo, o positivo de ligação para a antena/amplificador sofre curto-circuito contra a massa e vai queimar uma via condutora no auto-rádio.

Indicação:

O suporte que faz parte dos acessórios deste Auto-rádio possibilita a montagem em veculos com receptáculo para Auto-rádios DIN de 182 x 53 mm, 165 mm de espaço de montagem e uma espessura do painel de instrumentos na zona da braçadeira de fixação de 1 - 20 mm, ver Fig. 1.

Para veiculos com situação de montagem diferente, a Blaupunkt fornece jogos de montagem para aparelhos de 50/52 mm, especificos para os veficos para os veculos mais usuais.

Verifique se existe uma situação de montagem no veficos para os veculo e utilize para a montagem, eventualmente, um jogo de peças de montagem especificos para os veficos para os veculo, p. ex. Audi A4/A6/A8: 7 608 0214 73.

No caso de utilizar jogos de montagem para aparelhos de 52 mm deverá aplicar 4 placas distanciadoras (Nr. de Enc. 8 601 055 056), Fig. 1a.

Preparação de montagem do Auto-rádio

O Auto-rádio é montado no receptáculo para Auto-rádios previsto pelo fabricante do veículo.

Pôr a descoberto o receptáculo para o Auito-rádio (retirar o escaninho ou a porta falsa) ou ampliar o receptáculo para 182 x 53 mm.

Agarrar e verificar, por detrás do receptáculo do autorádio, qual a braçadeira de fixação do suporte que poda ser dobrada.

Indicação: Se possível, dobrar todas as braçadeiras de fixação.

Encaixar o suporte no receptáculo e dobrar as braçadeiras de fixação com uma chave de parafusos, ver Fig. 1, 2.

Ligação

Indicações de ligação fig. 4

Plus/minus-Aansluiting fig. 5

Ligação de equalizadores e amplificadores fig. 6

Utilizar o cabo adaptador em anexo ao Amplificador ou o cabo adaptador 7 607 874 003.

Ligação de altifalantes: 4 altifalantes (4 Ω/25 W) fig. 7

Ligação de CD-Player fig. 8/9

Utilizar o cabo adaptador em anexo ao CD-changer ou o bloco terminal.

Ligação do telecomando por infravermelhos RC-05 Fig. 10

Utilize o cabo de ligação que vem juntamente com o telecomando por infravermelhos.

Eventualmente, com o cabo de ligação 7 607 647 093 e 7 607 648 000. Durante a utilização do telecomando por infravermelhos, o QuickOut não funciona.

Ligação da gaveta ao sistema do automóvel

No caso de veculos que venham de fábrica equipados com QuickOut (por. ex. Opel), este QuickOut tem que ser desmontado.

Montagem do Auto-rádio

Encaixar o Auto-rádio no suporte, pelay parte da frente e introduzi-lo até as molas laterais do entalhe ficarem bloqueadas à esquerda e à direita ("clic" claramente audvel).

Desmontar o rádio

Encaixar o estribo à esquerda e à direita nos orifcos existente da janela falsa e premir até se ouvir claramente um "clic" (desbloqueadas) as molas laterais).

Extrair o aparelho pelos dois estribos, ver fig. 3.

Indicação:

Os estribos engrados só podem ser removidos após a remoção do aparelho.

Indicações de ligação, fig. 4

Cabo de massa (Ground) "br"

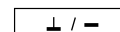

O cabo de massa não deve ser ligado ao polo negativo da bateria.

Colocar o cabo de massa num ponto adequado da massa (parafuso da carroçaria, chapa do carro) e encurtar o ponto de massa em conformidade.

Isolar o cabo de massa e fixar o terminal de cabo com garra (se necessário, soldà-lo).

A superfície de contacto do ponto de massa deve ser raspada até ficar polida e lubrificada com massa grafitada (importante para um bom contacto de massa). Aparafusar o cabo de massa.

Ligação do cabo positivo (ACC +12 V) "rt" (ignition)

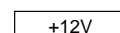

Para poder ligar e desligar o auto-rádio através da ignição, ligue o cabo positivo no borne 15 do soporte de fusíveis (positivo conectado através da ignição) **atrás do fusível**. Após ter decorrido uma hora, o aparelho desliga-se automaticamente para poupança da bateria.

Esta função não é activada se o positivo permanente (borne 30) for ligado.

Ligação do positivo permanente "rt" (Battery +12 V)

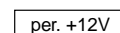

Não conectar o cabo positivo do veículo.

Ligar o cabo positivo (vermelho) de diâmetro largo (2,5 mm²) com a bateria (não instalar o cabo directamente a uma cablagem préformada). Conectar o dispositivo de segurança como protecção do cabo positivo, e ligá-lo ao pólo positivo da bateria (se necessário fazer um furo na chapa e utilizar o orifício de cabos correspondente).

Cabo de comando (Power Antenna +) "rt"

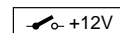

O cabo de comando é a saída (positiva) para componentes externos, como, por exemplo: antena automática com motor. Nunca ligue o cabo de comando ao borne 15 (positiva ligado) ou ao borne 30 (positiva permanente).

Cabo de comando (Amplificado) "ge/gn"

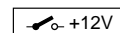

O cabo de comando é a saída (positiva) para componentes externos, como, por exemplo: equalizador do amplificador. Nunca ligue o cabo de comando ao borne 15 (positiva ligado) ou ao borne 30 (positiva permanente).

Ligação da iluminação (Illumination) "or"

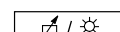

Ligação da iluminação para veculos com iluminação regulável do painel de instrumentos (regulado com positivo).

Telephone Mute "gr"



Quando o telephone chama ou entra em funcionamento, o som do aparelho é cortado automaticamente.

Sob reserva de alterações.