

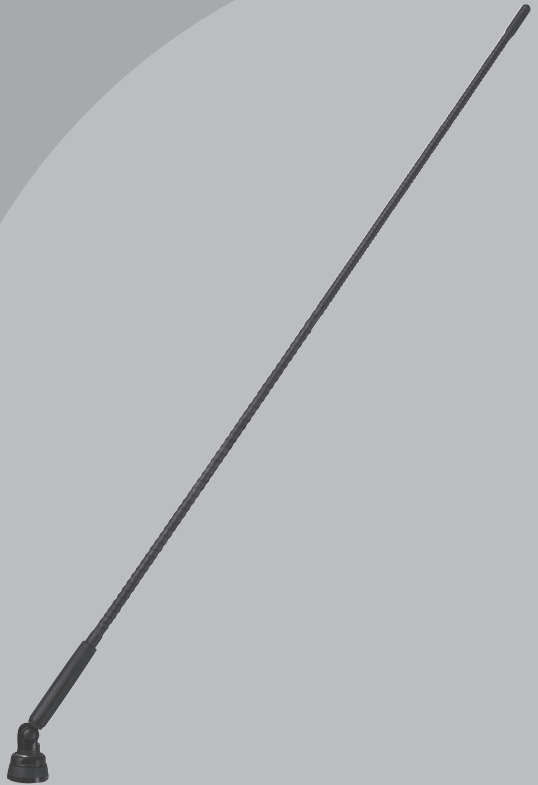

Zubehör / Accessories

Autoflex A-R W 08-M

7 617 495 254



www.blaupunkt.com

 **BLAUPUNKT**

DEUTSCH.....	7	DANSK.....	11
Lieferumfang.....	3	Medfølgende dele.....	3
Technische Daten.....	3	Tekniske data.....	3
Einbau.....	4	Montering.....	4
Anschlussbeispiel.....	5	Tilslutningseksempler.....	5
ENGLISH.....	7	POLSKI.....	11
Scope of delivery.....	3	Zakres dostawy.....	3
Specifications.....	3	Dane techniczne.....	3
Installation.....	4	Montaż.....	4
Connection examples.....	5	Przykłady podłączenia.....	5
FRANÇAIS.....	8	ČESKY.....	12
Composition de la fourniture.....	3	Rozsah dodávky.....	3
Caractéristiques techniques.....	3	Technické údaje.....	3
Montage.....	4	Montáž.....	4
Exemples de branchement.....	5	Příklady připojení.....	5
ITALIANO.....	8	SLOVENSKY.....	12
Dotazione.....	3	Rozsah dodávky.....	3
Dati tecnici.....	3	Technické údaje.....	3
Montaggio.....	4	Montáž.....	4
Esempi di allacciamento.....	5	Příklady připojenia.....	5
NEDERLANDS.....	9	ΕΛΛΗΝΙΚΑ.....	13
Leveringsomvang.....	3	Περιεχόμενο παράδοσης.....	3
Technische gegevens.....	3	Τεχνικά χαρακτηριστικά.....	3
Inbouw.....	4	Τοποθέτηση.....	4
Voorbeelden van de aansluiting.....	5	Παραδείγματα σύνδεσης.....	5
SVENSKA.....	9	TÜRKÇE.....	13
Levererade komponenter.....	3	Teslimat kapsamı.....	3
Tekniska data.....	3	Teknik veriler.....	3
Montering.....	4	Takma.....	4
Anslutningsexempel.....	5	Bağlantı örnekleri.....	5
ESPAÑOL.....	10	SUOMI.....	14
Volumen de suministro.....	3	Toimitussisältö.....	3
Datos técnicos.....	3	Tekniset tiedot.....	3
Instalación.....	4	Asennus.....	4
Ejemplos de conexión.....	5	KytKentäesimerkkejä.....	5
PORTUGUÊS.....	10	РУССКИЙ.....	14
Fornecimento.....	3	Комплект поставки.....	3
Dados técnicos.....	3	Технические характеристики.....	3
Instalação.....	4	Установка.....	4
Exemplos de ligação.....	5	Примеры подключения.....	5

Lieferumfang • Scope of delivery • Composition de la fourniture • Dotazione • Leveringsomvang • Levererade komponenter • Volumen de suministro • Fornecimento • Medfølgende dele • Τοιμιτussisältö • Περιεχόμενα παράδοσης • Teslimat kapsamı • Zakres dostawy • Rozsah dodávky • Rozsah dodávky • Комплект поставки



Technische Daten • Specifications • Caractéristiques techniques • Dati tecnici • Technische gegevens • Tekniska data • Datos técnicos • Dados técnicos • Tekniske data • Dane techniczne • Technické údaje • Technické údaje • Τεχνικά χαρακτηριστικά • Teknikveriler • Tekniset tiedot • Технические характеристики

Frequency range	AM:	0.15 – 2 MHz
	FM:	76 – 108 MHz
Voltage		+12 V
Current input		< 50 mA
Impedance		50 Ohm
Weight		240 g

Autoflex A-R W 08-M

Einbau • Installation • Montage • Montaggio • Inbouw • Monteren • Instalación • Instalação •
Montering • Montaż • Montáž • Montáž • Τοποθέτηση • Takma • Asennus • Установка

1.

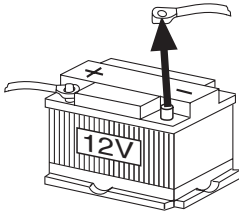

2.

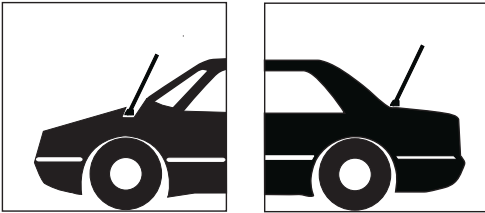

3.

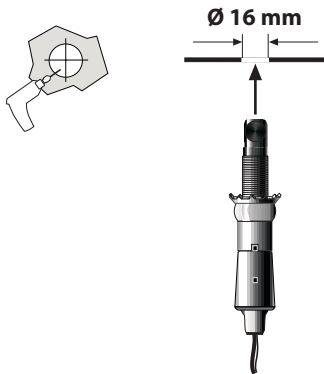

4.

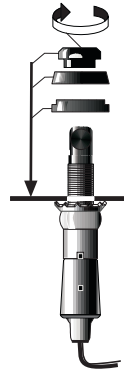

5.

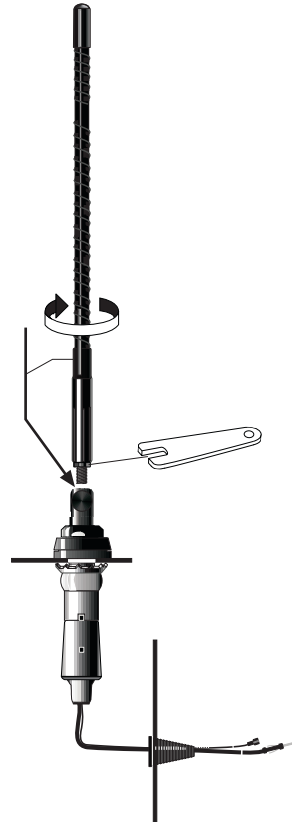

Anschlussbeispiel • Connection examples •
 Exemples de branchement • Esempi di allacciamento • Voorbeelden van de aansluiting •
 Anslutningsexempel • Ejemplos de conexión •
 Exemplos de ligação • Tilslutningseksempler •
 Przykłady podłączenia • Příklady připojení •
 Příklady pripojenia • Παραδείγματα σύνδεσης •
 Bağlantı örnekleri • Kytkäntäesimerkkejä •
 Примеры подключения

Sonderzubehör • Optional equipment •
 Accessoires spéciaux • Accessori speciali •
 Speciale toebehoren • Specialtillbehör •
 Accesorios especiales • Equipamento extra •
 Ekstratilbehør • Wyposażenie dodatkowe •
 Zvláštní příslušenství • Osobitné príslušenstvo •
 Ειδικά αξεσουάρ • Özel aksesuar •
 Erikoisvarusteet • Дополнительные принадлежности

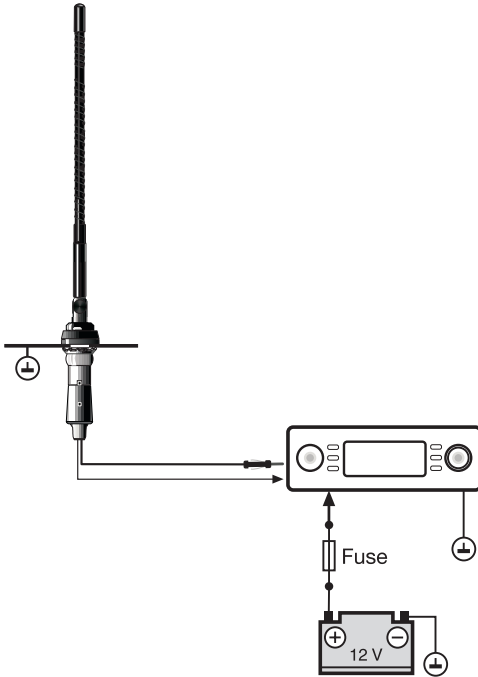

8 694 416 302 L = 700 cm

DEUTSCH

Für innerhalb der Europäischen Union gekaufte Produkte geben wir eine Herstellergarantie. Für außerhalb der Europäischen Union gekaufte Geräte gelten die von unserer jeweils zuständigen Landesvertretung herausgegebenen Garantiebedingungen. Die Garantiebedingungen können Sie unter www.blaupunkt.com abrufen.

Sicherheitshinweise

Für die Dauer der Montage und des Anschlusses ist der Minuspol der Batterie abzuklemmen. Hierbei sind die Sicherheitshinweise des Kfz-Herstellers (Airbag, Alarmanlagen, Bordcomputer, Wegfahrsperrern) zu beachten.

Beim Bohren von Löchern darauf achten, dass keine Fahrzeugteile (Batterie, Kabel, Sicherungskasten) beschädigt werden.

Antennenkabel sind zur Störsicherheit in genügendem Abstand von Kabelbäumen zu verlegen. An scharfkantigen Löchern Kabeldurchführungen verwenden.

Für Schäden durch nicht fachgerechte Montage, unsachgemäßen Gebrauch oder zweckentfremdeten Einsatz übernehmen wir keine Haftung.

Abweichende Montageorte führen zum Erlöschen der Kfz-Betriebslaubnis gemäß ECE-R 26, Paragraph 6.17.

 Vor der Benutzung einer Autowaschanlage muss der Antennenstab abgeschraubt werden.

Einbau

Die Montage (Schwenkrichtung) muss immer so gewählt werden, dass ein eventuell gelockerter Antennenstab nicht über den Fahrzeugumriss kippen kann.

Rund um die Bohrung (ca. 5 mm) von der Blechunterseite den Lack gut abkratzen und die blanken Stellen mit säurefreiem Fett schützen. Wichtig für eine gute Masseverbindung.

Recycling und Entsorgung

 Bitte nutzen Sie zur Entsorgung des Produktes die zur Verfügung stehenden Rückgabe- und Sammelsysteme.

Änderungen vorbehalten!

ENGLISH

We provide a manufacturer's warranty for products bought within the European Union. For devices purchased outside the European Union, the warranty terms issued by our respective responsible domestic agency are valid. The warranty terms can be called up from www.blaupunkt.com.

Safety notes

The negative terminal on the battery must be disconnected while the device is being installed and connected.

Observe the safety notes from the vehicle manufacturer (airbag, alarm systems, on-board computers, immobilisers).

When drilling holes, ensure that no vehicle components (battery, cables, fuse boxes) are damaged.

To maintain noise immunity, route all antenna wires at a sufficient distance to wiring harnesses. Use cable glands for holes with sharp edges.

We do not assume any liability for damages caused by improper installation or use or by any use other than for the intended purpose.

Deviating installation sites void the vehicle operating permit in accordance with ECE-R 26, section 6.17.

 The antenna rod must be unscrewed before using a car wash.

Installation

The installation (swivel direction) must always be selected so that an antenna rod, which may have worked itself loose, cannot tip beyond the vehicle outline.

Properly scratch of the paint around the borehole (approx. 5 mm) on the underside of the sheet metal and protect the bare locations with acidfree grease. Important for a good earth connection.

Recycling and disposal

 To dispose of the product, please use the available waste return and collection systems.

Subject to changes!

FRANÇAIS

Notre garantie constructeur s'étend à tous nos produits achetés au sein de l'Union Européenne. Pour les appareils vendus en dehors de l'Union européenne, les conditions de garantie applicables sont celles définies par notre représentant agréé dans le pays. Vous pouvez consulter les conditions de garantie sur le site www.blaupunkt.com.

Consignes de sécurité

Déconnectez la borne moins de la batterie durant les opérations de montage et de raccordement. Respectez les consignes de sécurité du constructeur automobile (airbag, système d'alarme, ordinateur de bord, antidémarrage).

En perceant des trous, il est nécessaire de faire attention à ne pas endommager des pièces du véhicule telles que la batterie, les câbles ou la boîte à fusibles.

Posez les câbles d'antenne à bonne distance des faisceaux de câbles afin d'éviter tout parasitage. Utilisez des passe-câbles si les trous sont coupants aux bords.

Nous déclinons toute responsabilité pour les dommages dus à un montage incorrect, une utilisation inadéquate ou inappropriée.

Le montage à un endroit différent entraîne, conformément à la directive CEE-R 26, paragraphe 6.17, l'annulation de l'autorisation de mise en circulation du véhicule.



La tige d'antenne doit être dévissée avant d'entrer dans une station de lavage.

Montage

Le montage (direction de basculement) doit toujours être effectué de manière à ce que la tige de l'antenne ne puisse pas, en cas de desserrage éventuel et de basculement, dépasser le contour du véhicule.

Gratter le bord du trou (sur 5 mm environ) du côté inférieur de la tôle pour enlever complètement la peinture et protéger les endroits mis à nu avec une graisse qui ne contient pas d'acide. Une bonne liaison à la masse est importante.

Recyclage et récupération



Nous vous invitons à utiliser les programmes de récupération et de collecte mis en place pour recycler le produit.

Sous réserve de modifications!

ITALIANO

Concediamo una garanzia del produttore per gli apparecchi acquistati in uno dei paesi della Comunità Europea. Per gli apparecchi venduti fuori dell'Unione Europea, valgono le condizioni di garanzia stabilite dalla nostra rappresentanza nel Paese. È possibile consultare le condizioni di garanzia sul sito www.blaupunkt.com.

Norme di sicurezza

Per tutta la durata del montaggio e del collegamento, il polo negativo della batteria deve rimanere staccato. Devono essere osservate le norme di sicurezza del costruttore del veicolo (airbag, impianti di allarme, computer di bordo, immobilizzatori).

Quando si eseguono dei fori, fare attenzione a non danneggiare componenti del veicolo (batteria, cavi, cassette fusibili).

Al fine di evitare disturbi, i cavi dell'antenna devono essere posati a una distanza sufficiente dai cablaggi. Nei fori con bordi taglienti utilizzare passacavi.

Non si assumono responsabilità per danni causati da un montaggio non eseguito a regola d'arte, da un uso improprio o dall'impiego per uno scopo diverso da quello previsto.

Luoghi di montaggio diversi portano alla perdita dell'autorizzazione all'utilizzo del veicolo secondo ECE-R 26, paragrafo 6.17.



Prima di entrare in un impianto di autolavaggio, è necessario svitare l'antenna.

Montaggio

Il montaggio (direzione di oscillazione) deve sempre essere eseguito in modo tale che l'asta dell'antenna, nel caso in cui si allenti, non ricada sul veicolo.

Raschiare bene la vernice intorno al foro (ca. 5 mm) dalla parte inferiore della lamiera ed applicare sui punti puliti del grasso privo di sostanze acide. Importante per un buon collegamento a massa.

Riciclaggio e smaltimento



Per lo smaltimento del prodotto servitevi per favore degli appositi sistemi di restituzione e raccolta.

Modifiche riservate!

NEDERLANDS

Voor onze producten die binnen de Europese Unie gekocht zijn, bieden wij een fabrieksgarantie. Voor buiten de EU gekochte apparaten gelden de garantiebepalingen van de betreffende vertegenwoordigingen in die landen. De garantiebepalingen kunt u onder www.blaupunkt.com opvragen.

Veiligheidsinstructies

Gedurende de montage en aansluiting moet de minpool van de batterij worden losgekoppeld. Hierbij moeten de veiligheidsinstructies van de voertuigfabrikant (airbag, alarminstallaties, boordcomputers, startonderbrekers) worden aangehouden.

Bij het boren van gaten dient u erop te letten dat er geen onderdelen van de auto (accu, kabels, zekeringkast) beschadigd raken.

Antennekabels moeten om reden van storingsongevoeligheid op voldoende afstand van bestaande kabelbomen worden gelegd. Gebruik bij gaten met scherpe randen kabeldoorvoeren.

Voor schade die ontstaat door ondeskundige montage, onjuist gebruik of verkeerde toepassing zijn wij niet aansprakelijk.

Andere montageplaatsen doen de goedkeuring conform ECE-R 26, paragraaf 6.17 komen te vervallen.



Voor gebruik van een autowasstraat moet de antenne worden afgeschroefd.

Inbouw

De montage (scharnierrichting) moet altijd zo worden gekozen, dat een eventueel vergrendelde antenne niet buiten de omtrek van het voertuig kan kantelen.

Rond om de boring (ca. 5 mm) van de onderkant van het metaal de lak goed afkrassen en de blanke delen met zuurvrij vet beschermen. Belangrijk voor een goede massaverbinding.

Recycling en afvalverwerking



Gebruik voor het wegwerpen van het product de beschikbare teruggeef- en inzamelsystemen.

Wijzigingen voorbehouden!

SVENSKA

För produkter köpta inom EU ger vi en tillverkargaranti. För produkter som inköpts utanför Europeiska Unionen gäller relevanta garantivillkor beroende på inköpsland. Garantivillkoren kan du läsa under www.blaupunkt.com.

Säkerhetsanvisningar

Under monteringen och anslutningen ska minuspolen på batteriet vara fränkopplad. Observera säkerhetsföreskrifterna från fordonstillverkaren (krockkudde, larmanläggning, färdator, startspärr).

Vid borrning bör du vara försiktig så att inga fordonsdelar (batteri, kabel, säkringslåda) skadas.

För att undvika störningar ska antennkabeln dras på tillräckligt avstånd från befintliga kabelstammar. Använd kabelgenomföringar för hål med vassa kanter.

Vi kan inte ta på oss något ansvar för skador som uppkommer på grund av icke fackmässig montering, felaktig användning eller icke ändamålsenlig hantering.

Montering på felaktig plats leder till att användning av antennen i ett fordon inte längre är tillåten i enlighet med ECE-R 26, paragraf 6.17.



Antennstaven måste skruvas av innan fordonet går igenom en biltvätt.

Montering

Den måste alltid monteras (i böjningsriktningen) så att ett antenspröt, som eventuellt har lossnat, inte kan välta över fordonsprofilen.

Skrapa av lacken ordentligt runt borrhålet (ca. 5 mm) på undersidan av plåten och skydda den bara plåten med syrafritt fett. Detta är viktigt för en felfri jordanslutning.

Återvinning och avfallshantering



Vänligen använd de miljö- och återvinningsstationer som finns tillgängliga när Du avfallshanterar din produkt.

Ändringar förbehålles!

ESPAÑOL

Para los productos adquiridos dentro de la Unión Europea, le ofrecemos una garantía del fabricante. Para los productos adquiridos en un país extracomunitario se aplicarán las condiciones de garantía estipuladas por nuestro representante en el país en cuestión. Puede consultar las condiciones de garantía en www.blaupunkt.com.

Advertencias de seguridad

El polo negativo de la batería debe estar desembornado durante todo el montaje y la conexión. Tenga en cuenta las advertencias de seguridad del fabricante de su vehículo (airbag, instalaciones de alarma, ordenador de a bordo, sistema de bloqueo de arranque).

Al taladrar los orificios, asegúrese de no provocar daños en ningún componente del vehículo (batería, cables, caja de fusibles).

El cable de la antena debe colocarse a una distancia suficiente de los mazos de cables del vehículo para evitar las interferencias. Utilice pasos de cable en los orificios que presenten bordes cortantes.

No asumimos ninguna responsabilidad en caso de daños debidos a una montaje incorrecto, un uso inadecuado, o un empleo no conforme al uso previsto.

Si no se respeta la posición de montaje, incurrirá en una falta que puede ser sancionada con la retirada del permiso de circulación de acuerdo con el artículo 26, párrafo 6.17 de la CEE.

 Antes de utilizar un lavacoches hay que desenroscar la varilla de la antena.

Instalación

El montaje (dirección de inclinación) debe seleccionarse siempre de tal manera que, si la varilla de la antena se soltara, no pueda sobresalir del perímetro del vehículo.

Eliminar la pintura alrededor del taladro (aprox. 5 mm) desde la parte inferior de la chapa y proteger las zonas pulidas con grasa exenta de ácido. Importante para una buena conexión a masa.

Reciclaje y eliminación de residuos

 Haga el favor de utilizar los sistemas de devolución y recolección que existan para la eliminación del producto.

Modificaciones reservadas!

PORTUGUÊS

Concedemos una garantía relativamente a todos os produtos comprados na União Europeia. Para aparelhos comprados fora da União Europeia, são válidas as condições de garantia apresentadas pelos nossos representantes no respectivo país. Poderá consultar as condições de garantia em www.blaupunkt.com.

Indicações de segurança

Durante a montagem e a ligação, deve separar-se a ligação do pólo negativo à bateria. Para isto, devem observar-se as indicações de segurança do fabricante do veículo (airbag, sistemas de alarme, computador de bordo, imobilizadores).

Ao broquear orifícios, verificar que nenhuma peça do veículo (bateria, cabos, caixa dos fusíveis) é danificada.

Os cabos de antena devem ser colocados a uma distância suficiente das cablagens, de forma a evitar perturbações. Em orifícios de arestas vivas, utilizar guias de cabos.

Não assumimos qualquer responsabilidade por danos devido a uma montagem imprópria, uma utilização incorrecta ou uma aplicação não conforme ao fim previsto.

Locais de montagem diferentes levam ao cancelamento da licença de circulação do veículo, de acordo com a norma ECE-R 26, Paragraph 6.17.

 Desenroscar a vareta da antena antes de se entrar numa estação de lavagem automática.

Montagem

A montagem (sentido basculante) deve ser sempre seleccionada de modo a que uma vareta de antena eventualmente solta não possa inclinar-se para além da estrutura do veículo.

Em redor do orifício (aprox. 5 mm) da parte inferior da chapa, raspar bem a tinta e proteger as zonas despolidas com massa lubrificante não ácida. Importante para uma boa ligação à massa.

Reciclagem e eliminação

 Para uma eliminação deste produto, use, por favor, os sistemas de devolução e selecção colocados à disposição para o efeito.

Sob reserva de alterações!

DANSK

For vore produkter yder vi en producentgaranti for apparater, der er købt inden for den Europæiske Union. Produkter, der er købt uden for den Europæiske Union, er omfattet af de til enhver tid gældende garantibetingelser for vores datterselskaber i de respektive lande. Garantibetingelserne kan du hente på www.blaupunkt.com.

Sikkerhedsanvisninger

Ved montering og tilslutning skal minuskablet på batteriet afbrydes. Overhold i den forbindelse sikkerhedsanvisningerne fra bilproducenten, (airbag, alarmsystemer, computer, startspærre).

Ved boring af huller skal du være opmærksom på, at du ikke beskadiger nogen dele på bilen (batteri, kabler, sikringsboks).

Antennekabler skal trækkes i tilstrækkelig god afstand til kabelnet for at undgå forstyrrelser. Anvend kabelgennemføringer ved huller med skarpe kanter.

Vi påtager os intet ansvar for skader som følge af ukorrekt montering, forkert brug eller ikke-bestemmelsesmæssig anvendelse.

Ved montering andre steder, bortfalder tilladelsen til anvendelse på biler iht. ECE-R 26, paragraf 6.17.

 Hvis du kører bilen i vaskehal, skal du forinden huske at skruer antennen af.

Montering

Den skal altid monteres (i bøjningsretningen), så et antennespyd, der måtte løse sig, ikke kan vippe over i bilprofilen.

Fjern malingen omkring boringen (ca. 5 mm) på undersiden af pladen, og beskyt pladen med syrefrit fedt. Dette er vigtigt for at sikre en fejlfri jordtilslutning.

Genvinding og bortskaffelse

 Vi anbefaler, at du anvender de returnerings- og indsamlingsmuligheder, som findes for bortskaffelse af produktet.

Ret til ændringer forbeholdes

POLSKI

Na produkty zakupione w Unii Europejskiej wystawiamy gwarancję producenta. Produkty zakupione poza Unią Europejską podlegają gwarancji, która wystawiana jest przez nasze przedstawicielstwo w danym kraju. Warunki gwarancji znajdują się w internecie pod adresem www.blaupunkt.com.

Wskazówki bezpieczeństwa

Na czas montażu i podłączania należy odłączyć biegun ujemny akumulatora. Należy przy tym przestrzegać wskazówek bezpieczeństwa producenta samochodów (poduszki powietrze, autoalarm, komputer pokładowy, immobilizer). Przy wierceniu otworów zwrócić uwagę na to, aby nie uszkodzić elementów pojazdu (akumulatora, kabli, skrzynki bezpiecznikowej).

Kable antenowe należy w celu zabezpieczenia przed zakłóceniami układać w dostatecznej odległości od wiązek kablowych. W otworach o ostrych krawędziach należy używać osłonek kablowych.

Za szkody powstałe wskutek niefachowego montażu lub eksploatacji niezgodnej z przeznaczeniem producent nie ponosi odpowiedzialności.

Nieodpowiednie miejsce montażu prowadzi do wygaśnięcia zezwolenia o dopuszczeniu pojazdu do ruchu, zgodnie z ECE-R 26, paragraf 6.17.

 Przed przejazdem przez myjnię samochodową należy odkręcić maszt antenowy.

Montaż

Montaż (kierunek odchylenia) należy zawsze przeprowadzić w taki sposób, aby ewentualnie poluzowana antena prętowa nie przechylała się poza kontury pojazdu.

Wokół otworu (ok. 5 mm) na spodniej części blachy zdrapać lakier i zabezpieczyć goły metal smarem nie zawierającym kwasów. Ważne dla dobrego podłączenia masy.

Recykling i złomowanie

 Do utylizacji produktu należy wykorzystać dostępne punkty zbiórki zużytego sprzętu.

Zmiany techniczne zastrzeżone

ČESKY

Pro výrobky zakoupené v Evropské unii poskytujeme záruku výrobce. Pro přístroje zakoupené mimo území Evropské unie platí záruční podmínky, které byly stanoveny našimi příslušnými obchodními zástupci v jednotlivých zemích. Záruční podmínky jsou uvedené na internetové adrese www.blaupunkt.com.

Bezpečnostní pokyny

Po dobu montáže a připojení je nutné odpojit záporný pól akumulátoru. Dodržujte bezpečnostní pokyny výrobce vozidla (airbag, alarm, palubní počítač, imobilizéry).

Při vrtání otvorů dbejte, aby nedošlo k poškození žádných dílů vozidla (akumulátor, kabely, pojistková skříňka).

Aby nedocházelo k rušení, je nutné vést anténní kabel v dostatečné vzdálenosti od kabelových svazků. U otvorů s ostrými hranami použijte kabelové průchodky.

Za škody způsobené neodbornou montáží, nesprávným používáním nebo použitím k jinému než určenému účelu nepřebíráme záruku.

Při odlišném místě montáže dochází k zániku provozního oprávnění vozidla podle ECE-R 26, paragraf 6.17.



Před použitím automyčky je nutné prut antény odšroubovat.

Montáž

Místo montáže (směr vychýlení) je nutno vždy zvolit tak, aby se případně uvolněný prut antény nemohl naklonit přes obrys vozidla.

Okolo otvoru (cca 5 mm) ze spodní strany plechu řádně vyškrábejte lak a holá místa namažte tukem bez obsahu kyselin. Důležité pro řádné ukostření.

Recyklace a likvidace



Pro likvidaci starého výrobku využijte k tomu určené služby pro odevzdání a sběr.

Změny vyhrazeny

SLOVENSKY

Na naše výrobky zakúpené v Európskej únii poskytujeme záruku výrobcu. Na prístroje zakúpené v krajinách mimo EÚ sa vzťahujú záručné podmienky vydané našim príslušným zástupcom. Záručné podmienky môžete nájsť na webovej stránke www.blaupunkt.com.

Bezpečnostné pokyny

Počas trvania montáže a pripájania je potrebné odpojiť záporný pól akumulátora. Dodržujte pritom bezpečnostné pokyny výrobcu vozidla (airbagu, poplašného zariadenia, palubného počítača, imobilizéra).

Pri vrtaní otvorov dbajte na to, aby sa nepoškodili žiadne časti vozidla (akumulátor, káble, poistková skrinka).

Káble antény z dôvodu ochrany pred rušením kladte v dostatočnej vzdialenosti od ostatných káblových zväzkov. Na otvoroch s ostrými hranami použite káblové priechodky.

Za škody z dôvodu neodbornej montáže, nesprávneho používania alebo nevhodného používania nepreberáme žiadnu záruku.

Použitím odlišných miest montáže zaniká platnosť povolenia na prevádzku motorového vozidla podľa ECE-R 26, paragraf 6.17.



Pred umývaním vozidla v umývacej linke sa prút antény musí odskrutkovať.

Montáž

Miesto montáže (smer vychýlenia) je nevyhnutné vždy zvolit tak, aby sa prípadne uvoľnený prút antény nemohol nakloniť cez obrys vozidla.

Okolo otvoru (cca 5 mm) zo spodnej strany plechu riadne zoškriabte lak a čisté miesta namažte tukom bez obsahu kyselín. Dôležité pre riadne ukostrenie.

Recyklácia a likvidácia



Na likvidáciu starého výrobku využijte existujúci systém zberu odpadu.

Zmeny vyhradené!

ΕΛΛΗΝΙΚΑ

Για προϊόντα που έχουν αγοραστεί εντός της Ευρωπαϊκής Ένωσης παρέχουμε εγγύηση κατασκευαστή. Για συσκευές που αγοράστηκαν εκτός της Ευρωπαϊκής Ένωσης ισχύουν οι όροι της εγγύησης που έχουν δημοσιευτεί από την αρμόδια αντιπροσωπία μας σε κάθε χώρα. Τους όρους της εγγύησης μπορείτε να τους πληροφορηθείτε στην ηλεκτρονική διεύθυνση www.blaupunkt.com.

Οδηγίες ασφαλείας

Κατά τη διάρκεια της τοποθέτησης και της σύνδεσης πρέπει να είναι αποσυνδεδεμένος ο αρνητικός πόλος της μπαταρίας. Εδώ πρέπει να προσέξετε τις οδηγίες ασφαλείας του κατασκευαστή του οχήματος (αερόσακος, συστήματα συναγερμού, υπολογιστής οχήματος, συστήματα ακινητοποίησης).

Κατά το άνοιγμα των οπών προσέξτε, να μην υποστούν ζημιά εξαρτήματα του οχήματος (μπαταρία, καλώδιο, ασφαλειοθήκη).

Τα καλώδια της κεραίας πρέπει να τοποθετηθούν για προστασία κατά των παρεμβολών σε αρκετή απόσταση από πλεξούδες καλωδίων. Σε αιχμηρές τρύπες χρησιμοποιήστε προστατευτικούς δαχτύλιους καλωδίων.

Για ζημιές από λανθασμένη τοποθέτηση, ακατάλληλη ή διαφορετική από την προβλεπόμενη χρήση δεν φέρουμε καμία ευθύνη.

Παρακκλίνοντα σημεία τοποθέτησης οδηγούν στην ακύρωση της άδειας κυκλοφορίας του οχήματος σύμφωνα με την ECE-R 26, παράγραφο 6.17.

 Πριν το πλύσιμο σε πλυντήριο πρέπει να ξεβιδωθεί η ράβδος της κεραίας.

Τοποθέτηση

Η τοποθέτηση (κατεύθυνση κλίση) πρέπει να επιλέγεται πάντα έτσι, ώστε αν χαλαρώσει η κεραία να μην μπορεί να γείρει έξω από την περιφέρεια του οχήματος.

Ξύστε καλά το χρώμα γύρω από την τρύπα (περ. 5 mm) από την κάτω πλευρά της λαμαρίνας και προστατέψτε τα γυμνά σημεία με γράσο χωρίς οξέα. Σημαντικό για καλή γείωση.

Ανακύκλωση και αποκομιδή

 Παρακαλούμε χρησιμοποιήστε για την αποκομιδή του προϊόντος τους συνήθεις τρόπους ανακύκλωσης.

Επιφυλασώμεθα του δικαιώματος αλλαγών χωρίς προειδοποίηση

TÜRKÇE

Avrupa Birliği dahilinde satın alınmış ürünler için üretici garantisi sunmaktayız. Avrupa Birliği haricinde satın alınmış olan cihazlar için yetkili ülke temsilcilerimiz tarafından verilmiş olan garanti şartları geçerlidir. Garanti şartlarını www.blaupunkt.com altında açabilirsiniz.

Güvenlik uyarıları

Bağlantılar ve montaj süresince akünün eksi kutbu ayrılmaldır. Bunun için araç üreticisinin güvenlik uyarıları (Hava yastığı, alarm sistemi, araç bilgisayarı, elektronik çalıştırma engelleri) dikkate alınmalıdır.

Deliklerin delinmesinde araç parçalarının (akümülatör, kablo, sigorta kutusu) hasar görmemesine dikkat edilmelidir.

Arıza emniyeti için kablolar, kablo gruplarına yeterli mesafede döşenmelidir. Keskin kenarlı deliklerde kablo geçişleri kullanınız.

Tekniğine uygun yapılmayan montajlardaki hasarlarda, usulüne uygun olmayan kullanım ve amacının dışındaki kullanımda sorumluluk üstlenilmez.

Farklı montaj yerleri ECE-R 26, Paragraf 6.17'ye göre araç kullanım izninin sona ermesine neden olur.

 Bir yıkama tesisine girilmeden önce anten çubuğu sökülmelidir.

Takma

Montaj (hareket yönü) olası gevşek anten çubuğu, aracın yüzeyini çizmeyecek şekilde seçilmelidir.

Sacın alt kısmındaki deliğin (yakl. 5 mm) etrafındaki boyayı iyice kazıyınız ve açık yerleri asit katkısız yağ ile koruyunuz. İyi bir şase bağlantısı için önemlidir.

Geri dönüşüm ve imha

 Lütfen ürününüzün imhası için mevcut geri verme veya toplama sistemlerini kullanınız.

Değişiklikler saklıdır

SUOMI

Euroopan Unionin alueella ostetuille tuotteille myönämme valmistajan takuun. Euroopan Unioniin kuulumattomista maista ostetuille laitteille pätevät asianomaisen maahan-tuojan soveltamat takuuehdot. Takuuehdot voit katsoa osoitteesta www.blaupunkt.com.

Turvallisuusohjeita

Asennuksen ja kytkennän ajaksi akun miinusnapa on irrotettava. Tämän yhteydessä on noudatettava ajoneuvon valmistajan turvallisuusohjeita (turvatyyny, hälytyslaitteet, ajotietokone, ajonestolaitteet).

Huolehdi reikien porauksen yhteydessä siitä, ettet vaurioita mitään auton osia (akku, johdot, sulakekotelo).

Häiriöttömyyden takaamiseksi antennijohdot täytyy asentaa riittävän kauaksi johdinsarjoista. Käytä teräväreunaisissa rei'issä läpivientikumeja.

Emme vastaa vaurioista, jotka johtuvat virheellisestä asennuksesta tai epäasianmukaisesta tai käyttötarkoituksen vastaisesta käytöstä.

Auton vyyppihyväksyntä raukeaa, jos asennus tehdään ohjeiden vastaiseen paikkaan (ECE-R 26, pykälä 6.17).



Jos auto viedään automaattipesuun, antennipiiska täytyy ruuvata sitä ennen irti.

Asennus

Asennuspaikka (kääntösuunta) täytyy valita aina niin, että mahdollisesti löystynyt antennipiiska ei voi kaatua auton ääri rajojen yli.

Raaputa maali pellin alapinnalta reiän (n. 5 mm) ympäriltä huolellisesti pois ja suojaa kirkkaat kohdat hapottomalla rasvalla. Tärkeää hyvän maadoitusliitoksen takaamiseksi.

Kierrätys ja hävitys



Toimita käytöstä poistettu tuote kierrätyspisteeseen.

Oikeudet muutoksiin pidätetään

РУССКИЙ

На изделия, купленные в Европейском Союзе, распространяется заводская гарантия. На изделия, купленные за пределами Европейского Союза, распространяются условия гарантии нашего представительства в соответствующей стране. С условиями гарантии Вы можете ознакомиться по адресу www.blaupunkt.com.

Указания по технике безопасности

На время монтажа и подключения отсоединить минусовую клемму от аккумулятора. При этом выполнять указания по безопасности производителя автомобиля (подушка безопасности, сигнализация, борт-компьютер, иммобилайзер).

Перед сверлением отверстий убедиться, что не будут повреждены детали автомобиля (аккумулятор, кабели, коробки предохранителей).

Антенный кабель для предотвращения возможных помех прокладывать на достаточном расстоянии от кабельных жгутов. В отверстиях с острыми краями использовать кабельные вводы.

Мы не несем ответственности за ущерб вследствие неверного монтажа, ненадлежащего обращения или использования не по назначению.

При установке в непредназначенных для этого местах теряет свою силу разрешение на эксплуатацию транспортного средства согласно ECE-R 26, параграф 6.17.



Перед заездом на автомойку стержень антенны необходимо открывать.

Установка

Монтаж (направление поворота) всегда выбирать так, чтобы возможно ослабленный штырь антенны не мог опрокинуться через контур автомобиля.

Тщательно снять краску вокруг отверстия (прим. 5 мм) с нижней стороны листа, и нанести на голые поверхности не содержащую кислоты консистентную смазку. Важно для хорошего соединения с корпусом.

Утилизация и переработка



Для утилизации старой аппаратуры воспользуйтесь доступными пунктами приема и сбора вторсырья.

Право на внесение изменений сохраняется

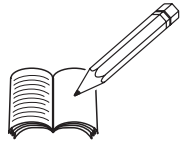

A series of horizontal lines for writing, starting from the top of the page and extending to the bottom. The lines are evenly spaced and cover most of the page area.

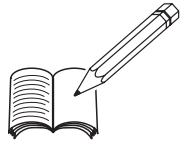

A series of horizontal lines for writing, starting from the top of the page and extending to the bottom. The lines are evenly spaced and cover most of the page's width.

Blaupunkt AudioVision GmbH & Co. KG
Robert-Bosch-Str. 200
D-31139 Hildesheim

