

**Lenkrad-Fernbedienungs-Interface RCI-4A-VAN**  
**Steering Wheel Remote Control Interface RCI-4A-VAN**  
**Interface RCI-4A-VAN pour la télécommande sur le volant**  
**Interfaccia RCI-4A-VAN per il telecomando sul volante**  
**Interface RCI-4A-VAN voor stuurwielafstandsbediening**  
**Rattfjärrstyrning - gränssnitt RCI-4A-VAN**  
**Interfaz RCI-4A-VAN de mando a distancia para el volante**  
**Interface RCI-4A-VAN de telecomando de volante**

**7 607 589 550**

für / for / pour / para / voor / för / para

**Citroën**  
**Peugeot**  
**mit / with VAN-BUS**

**Einbauanleitung**  
**Installation instructions**  
**Instructions de montage**  
**Istruzioni di montaggio**  
**Inbouwinstructies**  
**Monteringsanvisning**  
**Instrucciones de montaje**  
**Instruções de montagem**

nicht für / not for / pas pour / non per /  
niet geschikt voor / ej för / no para / nao serve para

Bremen RCM 127  
New York RDM 127  
Valencia CM 127

**● BLAUPUNKT**  
Bosch Gruppe

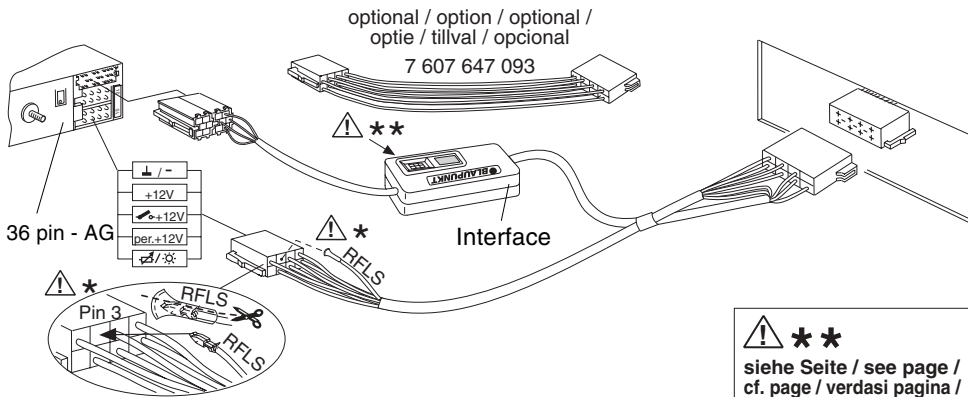

**! \*\***  
siehe Seite / see page /  
cf. page / verdasi pagina /  
zie pagina / se sida /  
v.pág. / ver página  
**14-17**

Amsterdam TCM 127, Helsinki RTM 127, Gemini GPS 148,  
Monte Carlo TCM 169, Antares T60

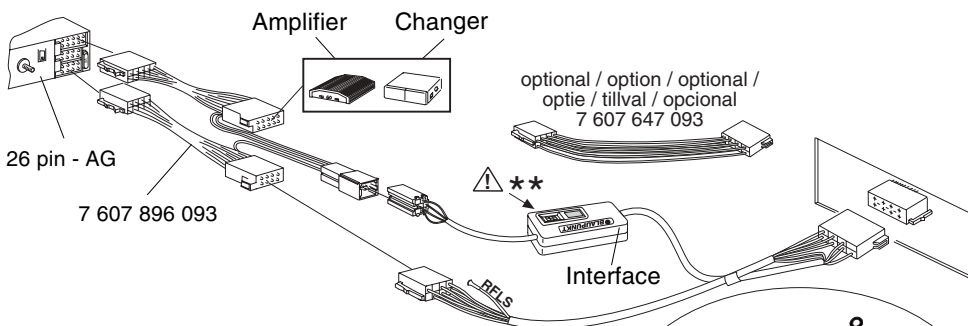
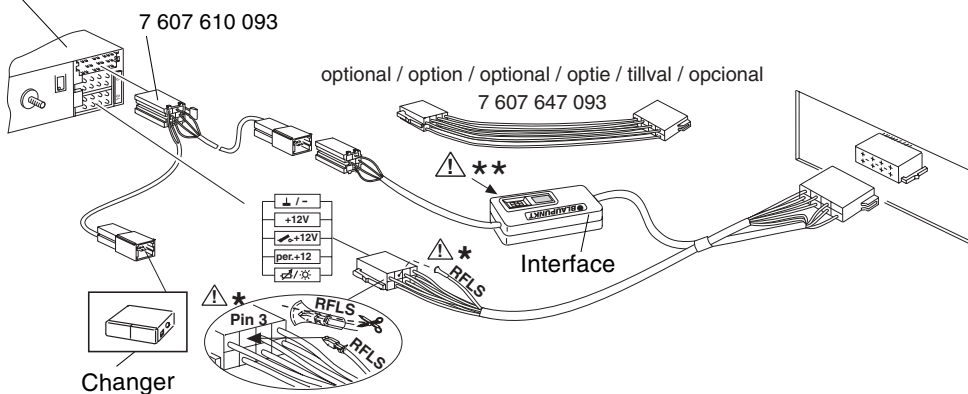

**! \***  
für / for / pour / para / voor / för / para / **TravelPilot**

**RNS xxx:**  
**DX-R xx:**

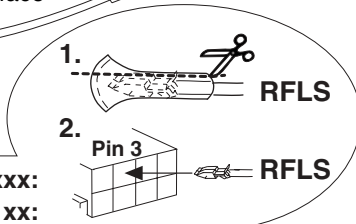

## ⓓ Allgemeines

Vielen Dank, dass Sie sich für ein Blaupunkt Produkt entschieden haben. Wir wünschen Ihnen viel Freude an Ihrem neuen Gerät.

**Lesen Sie bitte vor der ersten Benutzung diese Bedienungsanleitung.**

Für unsere innerhalb der Europäischen Union gekauften Produkte, geben wir eine Herstellergarantie. Die Garantiebedingungen können Sie unter [www.blaupunkt.de](http://www.blaupunkt.de) abrufen oder direkt anfordern bei:

Blaupunkt GmbH  
Hotline CM/PSS 6  
Robert Bosch Str. 200  
D-31139 Hildesheim

## Funktion

Das Lenkrad-Fernbedienungs-Interface RCI-4A-VAN verbindet eine Vielzahl von Autoradios und Navigationsgeräte mit Peugeot- oder Citroën Fahrzeugen (mit VAN-Datenbus).

**Alle Funktionen die das jeweilige Autoradio unterstützt, können fernbedient werden.**

Folgende Signale erzeugt das Interface aus dem Datentelegramm vom VAN-Datenbus.

- Klemme 15 (Zündung/ Schaltplus / Ignition)
- Speed (Geschwindigkeitssignal für Gala)
- RFLS (Rückfahrlichtsignal)
- RC-Kommandos (Vol+ / Vol- / Search up...)

## Einbauhinweise

Bevor Sie Ihr Interface anschließen, lesen Sie bitte sorgfältig die folgenden Hinweise.

**Für die Dauer der Montage und des Anschlusses ist der Minuspol der Batterie abzuklemmen.**

Hierbei sind die Sicherheitshinweise des Kraftfahrzeug-Herstellers (Airbag, Alarmanlagen, Bordcomputer, Wegfahrsperrern) zu beachten.

### Hinweise:

Bei Anschluss von **Radiophone-Geräten** (Radiotyp 3, siehe Tabelle Seite 17), sind die Kabel von **Pin 4** und **Pin 7** (, siehe Seite 2) zu **tauschen**. Es kann auch je nach Autotyp

ein entsprechendes Adapterkabel benutzt werden.

Bei **Radiotyp 1** Geräten (, siehe Seite 2) ist die Zuleitung zu **Pin 1 (Speed)** zu **entfernen**.

**Kontaktbelegung** vor Einbau anhand der Radio oder Navigations-Einbauanleitung **prüfen**. Leitungen falls erforderlich

- \*\*\* entfernen und isolieren oder
- \*\* einstecken oder
- \* umstecken.

Für Fehler infolge unzureichender Prüfung der Anschlusstechnik und Kontaktbelegungen übernimmt Blaupunkt keine Haftung.

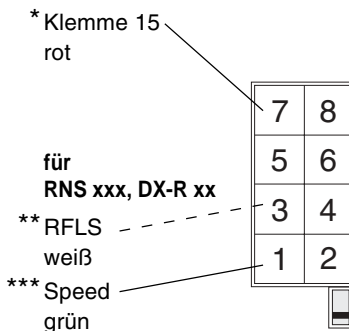

Klemme 15 (Zündung/ Schaltplus/ Ignition)  
Speed (Geschwindigkeitssignal für Gala)  
RFLS (Rückfahrlichtsignal)

## Verkehrssicherheit

Die Verkehrssicherheit ist oberstes Gebot. Benutzen Sie daher Ihre Autoradioanlage immer so, daß Sie stets der aktuellen Verkehrssituation gewachsen sind.

Bedenken Sie, daß Sie bei einer Geschwindigkeit von 50 km/h in einer Sekunde 14 m fahren.

In kritischen Situationen raten wir von einer Bedienung ab.

Die Warnsignale z.B. von Polizei und Feuerwehr müssen im Fahrzeug rechtzeitig und sicher wahrgenommen werden können.

Hören Sie deshalb während der Fahrt Ihr Programm nur in angemessener Lautstärke.

Um die Verkehrssicherheit Ihres Fahrzeuges auch nach den Ein- und Umbauten sicherzustellen, überprüfen Sie ob

- **alle Tasten und Schalter am Lenkrad und an der Lenksäule, die nicht für die Radio und Navigationsbedienung vorgesehen sind, ihre Funktion gemäß Ihrer Fahrzeugbedienungsanleitung noch erfüllen**

- **alle Tasten und Schalter am Lenkrad und an der Lenksäule, die für die Radio und Navigationsbedienung vorgesehen sind, ihre Funktion gemäß dieser Bedienungsanleitung erfüllen und insbesondere keine unerwarteten Funktionen auslösen.**

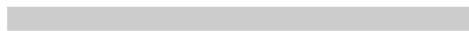

## **General**

Thank you for choosing a Blaupunkt product. We hope that you will enjoy your new equipment.

**Please read these instructions before you use it for the first time.**

We offer a manufacturer's guarantee for those of our products that are sold within the European Union.

You can see the guarantee conditions at [www.blaupunkt.de](http://www.blaupunkt.de), or you can request them directly from:

Blaupunkt GmbH  
Hotline CM/PSS 6  
Robert Bosch Str. 200

D-31139 Hildesheim  
Germany

## Function

The RCI-4A-VAN steering wheel remote-control interface can connect a large number of car radios and navigation devices to Peugeot or Citroen vehicles (with the VAN data bus).

**Any function supported by the particular car radio can be controlled remotely.**

The interface generates the following signals from the data telegrams it receives from the VAN data bus.

- Terminal 15 (ignition / positive line)
- Speed (for Gala)
- RFLS (reversing light signal)
- RC commands (vol+ / vol- / search up...)

## Installation note

Please read the following notes carefully before connecting your interface.

**The battery's negative terminal must be disconnected while the assembly and connecting work is being carried out.**

The vehicle manufacturer's safety notes (regarding the airbag, alarm equipment, on-board computer, drive lock and so forth) must be observed.

### **Note:**

If **radiophone devices** (radio type 3, see page 17) are fitted, **pin 4** and **pin 7** ( , see page 2) must be **swapped**. Depending on the type of car, it may also be possible to use an appropriate adapter cable.

The lead to **pin 1 (speed)** must be **removed** on **radio type 1** devices ( , see page 2).

**Check the contact assignments** against the radio or navigation device fitting instructions

before fitting the unit.

If necessary, leads must be

- \*\*\* disconnected and insulated or
- \*\* plugged in or
- \* moved to a different contact.

Blaupunkt can accept no liability for faults resulting from inadequate examination of the connection method or pin assignment.

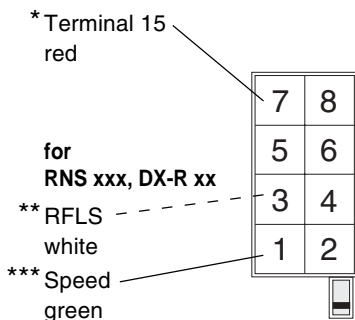

Terminal 15 (Ignition / positive line)  
Speed (for Gala)  
RFLS (reversing light signal)

## Road safety

Road safety has the first priority.

You should therefore always use your car radio equipment in such a way that you remain alert to the current traffic situation.

Remember that if you are moving at 50 km/h, then you will cover 14 m in one second.

We advise against making any adjustments in critical situations.

It must be possible to hear warning signals from, for instance, police or fire service vehicles promptly from within the vehicle.

You must therefore only listen at a suitable volume when travelling.

To ensure that your vehicle remains fit for the road after fitting or modification, check that

- **all the buttons or switches on the steering wheel and on the steering column that serve purposes other than operating the radio or navigation device still fulfil their function in accordance with the vehicle's instructions for use, and that**
- **all the buttons or switches on the steering wheel and on the steering column whose purpose is to operate the radio or navigation device do fulfil their function in accordance with these instructions, and in particular that they do not have any unexpected effects.**

## (F) Généralités

Nous vous remercions d'avoir opté pour un produit Blaupunkt et nous vous souhaitons beaucoup de plaisir avec votre nouvel appareil.

**Lisez ce guide d'utilisation avant la première utilisation.**

Nous offrons une garantie constructeur sur les produits achetés dans l'Union Européenne. Pour consulter ou obtenir les conditions de garantie, visitez notre site à l'adresse : [www.blaupunkt.de](http://www.blaupunkt.de) ou adressez-vous directement à :

Blaupunkt GmbH  
Hotline CM/PSS 6  
Robert Bosch Str. 200  
D-31139 Hildesheim

## Fonctionnement

L'interface de télécommande au volant RCI-4A-VAN relie toute une série d'autoradios et de systèmes de navigation aux véhicules Peugeot et Citroën (équipés du bus de données VAN).

**Toutes les fonctions supportées par l'auto-radio respectif peuvent être commandées à distance.**

L'interface crée, du télégramme de données

du bus de données VA, les signaux suivants :

- Borne 15 (Allumage / Plus commuté)
- Speed (signal de vitesse pour Gala)
- RFLS (signal de feu de marche arrière)
- Commandes RC (Vol+ / Vol- / Search up...)

## Consignes de montage

Avant de raccorder l'interface, lisez attentivement les consignes suivantes.

### Débrancher impérativement le pôle (-) de la batterie pour la durée du montage et du branchement.

Respectez ce faisant les consignes de sécurité du constructeur automobile (air bags, alarmes, ordinateurs de bord, systèmes anti-démarrage).

#### Note :

En cas de connexion d'**appareils Radiophone** (type de radio 3, cf. page 17), **échanger** les câbles du **pin 4** et **pin 7** ( $\triangle$  cf. page 2).

Il est possible d'utiliser aussi un câble adaptateur correspondant en fonction du modèle du véhicule.

En cas de connexion d'**appareils Type de radio 1** ( $\triangle$  cf. page 2), **enlever** le câble d'alimentation au **pin 1 (speed)**.

**Vérifier l'affectation des contacts** avant le montage au moyen du guide de montage de l'autoradio ou du système de navigation.

Si nécessaire,

- \*\*\* enlever et isoler ou
- \*\* insérer ou
- \* permuter les câbles.

Blaupunkt déclinera toute responsabilité en cas de contrôle insuffisant de la connexion et de l'affectation des contacts.

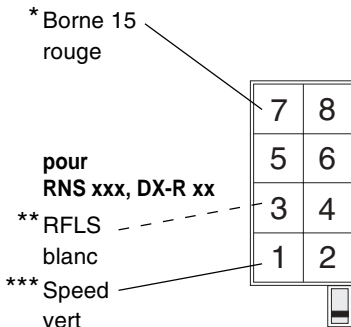

- Borne 15 (Allumage / Plus commuté)
- Speed (signal de vitesse pour Gala)
- RFLS (signal de feu de marche arrière)

## Sécurité routière

La sécurité routière est impérative !

Utilisez par conséquent votre autoradio en restant toujours maître de votre véhicule.

Soyez conscient que vous parcourez à une vitesse de 50 km/h 14 m à la seconde. Nous vous conseillons de ne pas utiliser l'appareil dans des situations criè!ques. Les signaux d'avertissement comme ceux de la police et des sapeurs-pompiers doivent pouvoir être bien perçus à temps à l'intérieur du véhicule.

Soyez toujours à l'écoute de l'appareil à un volume modéré pendant vos déplacements.

Pour garantir la sécurité routière de votre véhicule même après l'installation et les modifications, vérifiez si

- si toutes les touches et commutateurs sur le volant et sur la colonne de direction non prévus pour la radio et la navigation, fonctionnent encore conformément au manuel d'emploi du véhicule et
- si toutes les touches et commutateurs sur le volant et sur la colonne de direction non prévus pour la radio et la navigation, fonctionnent encore conformément au présent guide d'utilisation et ne déclenchent notamment aucune fonction inattendue.

## ① Note generali

Vi siamo grati per aver scelto un prodotto Blaupunkt e vi auguriamo un buon divertimento con il vostro nuovo apparecchio.

**Prima di mettere in funzione l'apparecchio per la prima volta vi raccomandiamo di leggere attentamente le seguenti istruzioni d'uso.**

**Per i nostri prodotti acquistati nell'ambito della Comunità Europea concediamo una garanzia di fabbricante.**

Potete richiamare le condizioni di garanzia dal sito [www.blaupunkt.de](http://www.blaupunkt.de), oppure richiederle direttamente a:

Blaupunkt GmbH  
Hotline CM/PSS 6  
Robert Bosch Str. 200  
D-31139 Hildesheim

## Funzionamento

Con l'interfaccia del telecomando su volante RCI-4A-VAN si può collegare tutta una serie di autoradio e apparecchi di navigazione alle autovetture Peugeot e Citroën (con bus dati VAN).

**Tutte le funzioni delle singole autoradio si possono comandare a distanza.**

L'interfaccia genera i seguenti segnali che riceve dal telegramma di dati del bus di dati VAN.

- Morsetto 15 (Accensione motore / Positivo di comando)
- Speed (segnale di velocità per Gala)
- RFLS (Segnale della luce di retromarcia)
- Comandi RC (Vol+ / Vol- / Search up...)

## Note sul montaggio

Prima di allacciare l'interfaccia vi preghiamo di leggere attentamente quanto qui sotto riportato.

**Per tutta la durata del montaggio e dell'allacciamento il polo negativo deve rimanere staccato dalla batteria.**

Nel fare ciò rispettate le norme di sicurezza indicate dal fabbricante d'auto (airbag, impianto d'allarme, computer di bordo, immobilizzatori).

## Nota:

Quando allacciate **apparecchi radiophone** (tipo Radio 3, vedasi pagina 17), dovete **scambiare tra di loro** i cavi **Pin 4** e **Pin 7** ( $\triangle$ , vedasi pagina 2).

**A seconda del modello di autovettura si può anche usare il corrispondente cavo di adattamento.**

Nel caso di apparecchi del **tipo Radio 1** ( $\triangle$ , vedasi pagina 2) bisogna **staccare** il collegamento con il **Pin 1 (Speed)**.

Prima di eseguire il montaggio **controllate i collegamenti coi punti di contatto** in base alle istruzioni d'uso della radio e del sistema di navigazione.

Se necessario

- \*\*\* staccate o isolate i cavi, oppure
- \*\* allacciate i cavi, oppure
- \* cambiate i punti di attacco dei cavi.

Blaupunkt non si assume nessuna responsabilità per le conseguenze dovute a controlli insufficienti della tecnica di allacciamento e delle connessioni con i punti di contatto.

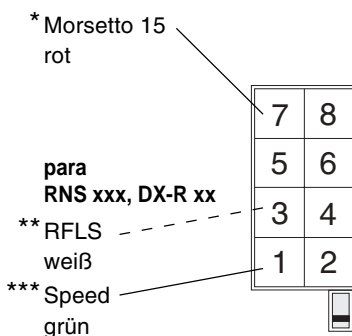

Morsetto 15 (Accensione motore / Positivo di comando)

Speed (segnale di velocità per Gala)

RFLS (Segnale della luce di retromarcia)

## Sicurezza stradale

La sicurezza stradale ha priorità assoluta. Utilizzate pertanto la vostra autoradio soltanto quando la situazione del traffico stradale lo permette.

Tenete conto del fatto che già ad una velocità di 50 km/h percorrete in un secondo 14 m. Sconsigliamo la regolazione dell'apparecchio in situazioni critiche.

Deve essere garantito che si possano percepire tempestivamente e con chiarezza i segnali di avvertimento p. es. della polizia e dei vigili del fuoco.

Durante il viaggio ascoltate pertanto il vostro programma sempre ad un volume adeguato. Al fine di garantire la sicurezza stradale per il vostro veicolo anche dopo aver eseguito montaggio e modifiche, accertatevi

- **che funzionino alla perfezione, in corrispondenza delle istruzioni d'uso della vostra autovettura, tutti i tasti e interruttori sul volante e sul piantone dello sterzo, che non sono installati per i comandi della radio e del sistema di navigazione**
- **che funzionino alla perfezione, in corrispondenza delle istruzioni d'uso, tutti i tasti e interruttori sul volante e sul piantone dello sterzo, previsti per i comandi della radio e del sistema di navigazione e fate soprattutto attenzione che questi tasti e interruttori non attivino delle funzioni inavvertitamente**

roepen op [www.blaupunkt.de](http://www.blaupunkt.de) of direct opvragen bij:

Blaupunkt GmbH  
Hotline CM/PSS 6  
Robert Bosch Str. 200  
D-31139 Hildesheim

## Werking

De interface voor stuurwielafstandsbediening RCI-4A-VAN verbindt een groot aantal autoradio's en navigatieapparaten met auto's van de merken Peugeot of Citroën (met VAN-databus).

**Alle functies die de desbetreffende autoradio ondersteunt, kunnen op afstand worden bediend.**

De interface wekt de volgende signalen op vanuit het datatelegram van de VAN-databus.

- Klem 15 (contact / geschakelde plus)
- Snelheid (snelheidssignaal voor GALA)
- RFLS (signaal van het achteruitrijlicht)
- RC-commando's (Vol+ / Vol- / Search up...)

## Wenken voor de inbouw

Voordat u de interface aansluit, dient u de volgende wenken zorgvuldig te lezen.

**Voor de duur van de montage en de aansluiting moet de minpool van de accu worden losgekoppeld.**

Hierbij dienen de veiligheidsinstructies van de autofabrikant (airbag, alarminstallaties, boordcomputer, startonderbreking) te worden opgevolgd.

## **Let op:**

Bij het aansluiten van **Radiophone-apparaten** (radiotype 3, zie pagina 17), moeten de kabels van **pin 4** en **pin 7** (, zie pagina 2) worden **verwisseld**.

Afhankelijk van het desbetreffende autotype kan ook een adapterkabel worden gebruikt.

Bij apparaten van **radiotype 1** (, zie pagina 2) moet de aansluiting op **pin 1 (snelheid)**

## **Algemeen**

Hartelijk dank dat u voor een Blaupunkt-product hebt gekozen. Wij wensen u veel plezier van uw nieuwe apparaat.

**Lees deze gebruiksaanwijzing voordat u het apparaat voor het eerst gebruikt.**

Voor onze producten die binnen de Europese Unie worden gekocht, bieden wij een fabrieksgarantie. U kunt de garantievoorwaarden op-



worden **verwijderd**.

**Controleer de bezetting van de contacten** voor het inbouwen aan de hand van de inbouwhandleiding van de radio of de navigatie.

Indien nodig de leidingen:

- \*\*\* verwijderen en isoleren, of
- \*\* in de bus steken, of
- \* in een andere bus

Voor fouten als gevolg van onvoldoende controle van de aansluittechniek en bezetting van de contacten kan Blaupunkt geen aansprakelijkheid aanvaarden.

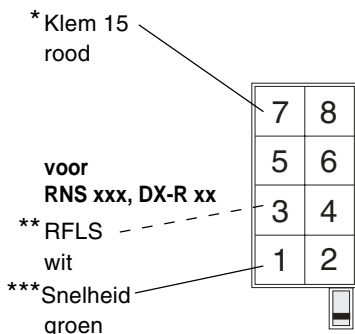

Klem 15 (contact / geschakelde plus / ignition)  
Speed (snelheidssignaal voor GALA)  
RFLS (signaal van het achteruitrijlicht)

## **Verkeersveiligheid**

De verkeersveiligheid gaat vóór alles. Gebruik uw autoradio-installatie daarom altijd zodanig dat u de actuele verkeerssituatie altijd het hoofd kunt bieden.

Bedenk dat u bij een snelheid van 50 km/u in één seconde al 14 m aflegt.

Wij raden u aan het apparaat in kritieke situaties niet te bedienen.

De waarschuwingssignalen van bv. politie en

brandweer moeten in de auto tijdig en duidelijk kunnen worden waargenomen.

Luister daarom tijdens het rijden altijd met een gepast volume naar uw radioprogramma.

Om te garanderen dat uw auto ook inbouw- en aanpassings-werkzaamheden veilig rijdt, dient u te controleren of:

- **alle toetsen en schakelaars op het stuurwiel en aan de stuurkolom die niet bedoeld zijn voor de bediening van de radio en de navigatie, nog functioneren volgens de gebruiksaanwijzing van de auto en**
- **alle toetsen en schakelaars op het stuurwiel en aan de stuurkolom die bedoeld zijn voor de bediening van de radio en de navigatie, functioneren volgens deze gebruiksaanwijzing en in het bijzonder geen onverwachte functies in werking stellen.**

## **S Allmänt**

Tack för att Du valt en produkt från Blaupunkt. Vi hoppas att Du kommer få stor glädje av din nya apparat.

**Vänligen läs igenom denna bruksanvisning innan Du börjar använda ditt nyförvärv.**

För våra produkter köpta inom Europeiska unionen ger vi en tillverkargaranti.

Villkoren för vårt garantiåtagande publiceras på **www.blaupunkt.de** och kan beställas på följande adress.

Blaupunkt GmbH  
Hotline CM/PSS 6  
Robert Bosch Str. 200

D-31139 Hildesheim  
Tyskland

## **Funktion**

Med hjälp av RCI-4A-VAN (ett rattmonterat gränssnitt för fjärrstyrning) kan en lång rad olika bilradioapparater och navigeringsenheter kopplas ihop med fordon av märket Peugeot

eller Citroën (som har VAN-databuss).

### Fjärrstyrningen kan kontrollera bilradions samtliga funktioner.

Gränssnittet tar emot s.k. datatelegram från databussen (VAN) och skapar sedan följande signaler:

- klämma 15 (tändning / kopplad plus / ignition)
- fordonshastighet (signal "speed" för hastighetsrelaterad volymanpassning)
- backljussignal (RFLS)
- RC-kommandon (vol+/-, sökning upp/ned, ...)

### Montering

Vänligen läs igenom följande anvisningar noggrant innan Du ansluter gränssnittet.

**Under hela monteringen och anslutningen ska batteriets minuspol vara lossad.**

Fordonstillverkarens säkerhetsanvisningar ska härvid iakttas (krockkudde, larm, färdator, startspärr osv).

#### Observera:

Om apparater av typ **Radiophone** (radiotyp 3, se sida 17) kopplas in, ska anslutningen av ledarna till **stift 4** och **stift 7** (△, se sida 2) **kastas om**.

Alternativt kan en (för fordonstypen lämplig) adapterkabel användas.

Om apparater av **radiotyp 1** (△, se sida 2) kopplas in, ska anslutningen till **stift 1 (speed)** brytas.

Innan gränssnittet monteras, ska alltid **felfri kontaktbeläggning kontrolleras** med ledning av bilradions resp. navigeringsenhetens monteringsanvisning.

Vid behov ska ifrågavarande ledningar respektivt och enligt figuren

- \*\*\* lossas och isoleras
- \*\* anslutas
- \* flyttas

Blaupunkt avvisar varje ansvar för fel eller

skada till följd av att anslutningsteknik och/eller kontaktbeläggning inte kontrollerats/åtgärdats på erforderligt sätt.

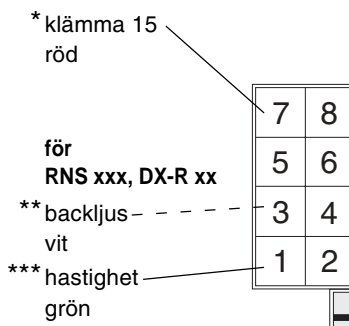

klämma 15 (tändning, kopplad plus, ignition)  
backljus (RFLS)  
hastighet (signal "speed" för hastighetsrelaterad volymanpassning)

### Trafiksäkerhet

Trafiksäkerheten måste alltid gå före allt annat.

Använd därför bilradiosystemet endast på ett sådant sätt att Du hela tiden har full kontroll över ditt fordon och aktuell trafiksituation.

Tänk på att Du redan vid en hastighet av 50 km/h tillryggalägger 14 meter på en sekund.

Använd inte bilradion i kritiska trafiksituationer. Ljudsignaler från uttryckningsfordon ska kunna uppfattas inuti Ditt fordon på ett tydligt sätt och i tillräckligt god tid.

Anpassa volymen därefter.

För att säkerställa att fordonet är fullt trafiksäkert även efter att gränssnittet monterats och anslutningen anpassats, är det viktigt att följande kontrolleras.

- **Samtliga manöverdon (knappar o dyl) på ratt och rattör som inte avser styrning av radio och/eller navigeringsenhet, ska fortfarande vara fullt funktionsdugliga och i överensstämmelse med fordonets bruksanvisning.**
- **Samtliga manöverdon (knappar o dyl) på**

ratt och rattör som avser styrning av radio och/eller navigeringsenhet, ska vara fullt funktionsdugliga och i överensstämmelse med denna bruksanvisning. Särskilt skall kontrolleras att ställdonen ej utlöser oväntade funktioner.

## E Generalidades

Muchas gracias por haberse decidido por un producto de la marca Blaupunkt. Esperamos que disfrute de su nuevo equipo.

**Antes de usarlo, lea detenidamente el manual de instrucciones.**

Para los productos adquiridos dentro de la Unión Europea, le ofrecemos una garantía del fabricante.

Las condiciones de esta garantía pueden consultarse en [www.blaupunkt.de](http://www.blaupunkt.de) o solicitarse directamente a:

Blaupunkt GmbH  
Línea de atención al cliente CM/PSS 6  
Robert Bosch Str. 200  
D-31139 Hildesheim

## Función

El interface para el mando a distancia del volante RCI-4A-VAN permite conectar gran número de autorradios y equipos de navegación a vehículos de la marca Peugeot o Citroën (con bus de datos VAN).

**Todas las funciones disponibles en el autorradio se pueden manejar a distancia.**

Las señales generadas por el interface procedente del telegrama de datos del bus VAN son las siguientes:

- Borne 15 (positivo de mando / ignición)
- Speed (señal de la velocidad para GALA)
- RFLS (señal de la luz de marcha atrás)
- Comandos RC (Vol+ / Vol- / Search up...)

## Indicaciones para el montaje

Antes de conectar el interface, lea atentamente las siguientes recomendaciones.

**Desembarne el polo negativo de la batería durante el montaje y la conexión del equipo.**

Tenga también en cuenta las normas de seguridad dadas por el fabricante del vehículo (airbag, sistemas de alarma, ordenador de a bordo, inmovilizador).

### Nota:

En caso de conectar algún **radiófono** (radio tipo 3, v. pág. 17), **cambiar** los cables del **pin 4** y **pin 7** (▲, v. pág. 2).

En algunos vehículos también es posible utilizar un cable adaptador.

Para equipos con **radio tipo 1** (▲, v. pág. 2) es necesario **retirar** el cable que va al **pin 1 (Speed)**.

**Consultar la asignación de los contactos** en las instrucciones de montaje de la radio o el sistema de navegación antes de comenzar con el montaje.

Si es necesario, realizar las siguientes operaciones con los cables:

- \*\*\* retirar y aislar o
- \*\* encajar o
- \* cambiar de posición.

Blaupunkt no asume ninguna responsabilidad en caso de que se produzcan fallos por no haber consultado a su debido tiempo el método de conexión y la asignación de los contactos.

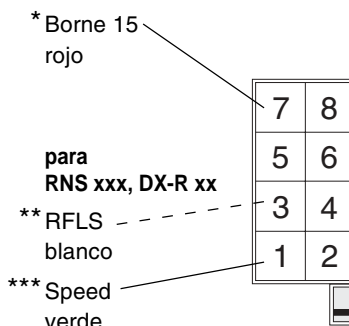

Borne 15 (positivo de mando / ignición)  
Speed (señal de la velocidad para GALA)  
RFLS (señal de la luz de marcha atrás)

## **Seguridad durante la conducción**

¡La seguridad vial tiene prioridad absoluta!

Por eso, no maneje nunca el equipo de radio si ello le hace perder el control sobre la situación momentánea del tráfico.

Tenga en cuenta que, si conduce a una velocidad de 50 km/h, el vehículo recorre 14 m en un segundo.

Le recomendamos no hacer uso del equipo en situaciones críticas.

Las señales de alarma (p. ej. de la policía o de los bomberos) han de poder escucharse a tiempo dentro del vehículo.

Por lo tanto, seleccione un volumen moderado cuando esté circulando.

Para garantizar la seguridad vial de su vehículo después de realizar cualquier trabajo de montaje, asegúrese de que

• **todas las teclas e interruptores del volante o la columna de dirección, que no están previstos para el manejo de la radio o el sistema de navegación, siguen cumpliendo la función indicada en el manual de instrucciones de su vehículo;**

• **todas las teclas e interruptores del volante o la columna de dirección, que están previstos para el manejo de la radio o el sistema de navegación, cumplen la función indicada en estas instrucciones y, sobre todo, cerciórese de que no accionan ninguna otra función que no tengan asignada.**

ser lidas na Internet: [www.blaupunkt.de](http://www.blaupunkt.de), ou requisitadas directamente na:

Blaupunkt GmbH  
Hotline CM/PSS 6  
Robert Bosch Str. 200

D-31139 Hildesheim

## **Função**

O interface para telecomando de volante RCI-4A-VAN foi concebido para a ligação de uma grande variedade de auto-rádios e sistemas de navegação aos automóveis Peugeot ou Citroën (equipados com um bus de dados VAN).

**Todas as funções suportadas pelo auto-rádio podem ser controladas à distância.**

O interface gera os seguintes sinais a partir do telegrama de dados integrado no bus de dados VAN.

- Borne 15 (ignição / positivo comutado / ignição)
- Speed (Geschwindigkeitssignal für Gala)
- RFLS (sinal de marcha atrás)
- Comandos RC (Vol+ / Vol- / Search Up ...)

## **Conselhos para instalação**

Antes de fazer a ligação do seu interface, leia por favor as seguintes instruções com atenção.

**Para a montagem e ligação, corte primeiro o contacto negativo da bateria.**

Para tal, preste atenção aos avisos de segurança do fabricante do seu veículo („airbag“, sistemas de alarme, computador de bordo, imobilizador do veículo).

### **Nota:**

Quando da ligação de **radios** (rádios que integram um telefone, rádio tipo 3, ver página 17), os cabos do **pino 4** e **pino 7** (, ver página 2) devem ser **trocados**.

Conforme o tipo de veículo, pode ser necessá-

## **P Informações Gerais**

Muito obrigado por ter escolhido um produto da Blaupunkt. Desejamos-lhe muito prazer com o seu novo aparelho.

**Antes de utilizar o aparelho pela primeira vez, queira ler estas instruções de serviço.**

Cedemos uma garantia sobre todos os nossos produtos comprados na União Europeia.

As condições da garantia do fabricante podem

rio usar um cabo de adaptação adequado. Nos **rádios tipo 1** (, ver página 2), é necessário **remover** o fio condutor do **pino 1 (Speed)**.

Antes da instalação, **verificar a ocupação correcta dos contactos** mediante as instruções do rádio ou do sistema de navegação.

- \*\*\* remover ou isolar os fios ou
- \*\* fixar os fios nos bornes ou
- \* trocar os contactos dos fios.

A Blaupunkt não assume qualquer responsabilidade por erros decorrentes de uma verificação deficiente das ligações e dos contactos dos fios.

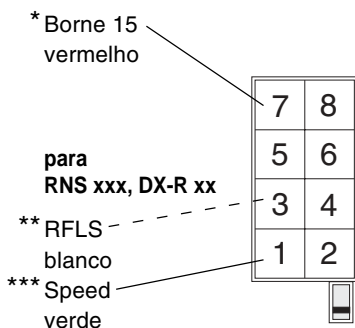

Borne 15 (ignição / positivo comutado / ignição)  
Speed (sinal de velocidade GALA)  
RFLS (sinal de marcha atrás)

## Segurança na estrada

A segurança na estrada tem prioridade máxima.

Use o seu auto-rádio de tal forma que permita dominar sempre a situação actual do trânsito. Lembre-se que, a uma velocidade de 50 km/h, o seu veículo percorre 14 m por segundo.

Em situações críticas, aconselhamos prescindir de uma manipulação do aparelho.

Os sinais de alarme da polícia e dos bombeiros, por exemplo, devem ser ouvidos a tempo e seguramente no interior do veículo.

Por conseguinte, ouça o seu programa durante a viagem só num volume adequado à situação.











Por forma a garantir a segurança na estrada após uma instalação ou transformação no seu sistema, assegure-se que

- **todas as teclas e comutadores integrados no volante e na coluna da direcção e não o previstos para o comando do rádio e sistema de navegação continuam a cumprir a função descrita no manual de instruções do veículo, e que**

- **todas as teclas e comutadores previstos no volante e na coluna da direcção para o comando do rádio e sistema de navegação cumprem a função descrita neste manual de instruções e que não accionam funções inesperadas.**

# Funktionstabelle für / Functions List for Interface 7 607 589 550

## RCI4 VAN BUS PSA, Citroën C3, C3 Pluriel

	Radiotyp: 1	2	3	4	5	Radiotyp: 1	2	3	4	Radiotyp: 1	2	4	5	Radiotyp: 1	2	3	4	5	Radiotyp: 3		
<b>RC-Button</b>	<b>Tuner</b>					<b>CC</b>				<b>CD</b>				<b>CDC</b>					<b>Phone</b>		
Vol +	Volume +	x	x	x	x	x	Volume +	x	x	x	Volume +	x	x	x	Volume +	x	x	x	x	Volume +	x
Vol -	Volume -	x	x	x	x	x	Volume -	x	x	x	Volume -	x	x	x	Volume -	x	x	x	x	Volume -	x
	Mute	x	x	x	x	Mute	x	x	x	Mute	x	x	x	Mute	x	x	x	x			
	Phone			x										Phone			x			Phone	x
 > 2s	Prog. Mute Volume	x	x			Prog. Mute Volume	x	x		CD Pause		x		Prog. Mute Volume	x	x					
 > 2s						Revers			x												
SRC																					
SRC > 2s																					
	Search next	x	x	x	x	CPS FF	x	x	x	Track up		x	x	x	CD up				x	Talk list selection	x
	Band Selection				x										Track up	x	x	x		x	
 > 2s	Travel-Store				x									Cue	x	x	x				
 > 2s														CD up					x		
	Search previous	x	x	x	x	CPS FR	x	x	x	Track down		x	x	x	CD down				x	Phonecall list selection	x
	Preset +				x									Track down	x	x	x		x		
 > 2s	Scan				x					Repeat		x		Review	x	x	x				
 > 2s														CD down					x		

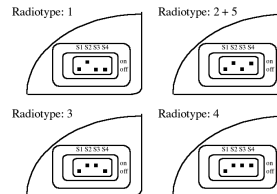

# Funktionstabelle für / Functions List for Interface 7 607 589 550

RCI4 VAN BUS PSA

	Radiotyp:	1	2	3	4	5	Radiotyp:	1	2	3	4	Radiotyp:	1	2	4	5	Radiotyp:	1	2	3	4	5	Radiotyp:	3
RC-Button	Tuner						CC					CD					CDC						Phone	
Volume +	Volume +	x	x	x	x	x	Volume +	x	x	x	x	Volume +	x	x	x	x	Volume +	x	x	x	x	x	Volume +	x
Volume -	Volume -	x	x	x	x	x	Volume -	x	x	x	x	Volume -	x	x	x	x	Volume -	x	x	x	x	x	Volume -	x
Volume +/- < 1s	Mute	x	x	x	x	x	Mute	x	x	x	x	Mute	x	x	x	x	Mute	x	x	x	x	x	Phone	x
Volume +/- > 1s	Prog. Mute Volume	x	x				Prog. Mute Volume	x				CD Pause	x											
SRC	SRC	x	x	x	x	x	SRC	x	x	x	x	SRC	x	x	x	x	SRC	x	x	x	x	x	SRC	x
SRC > 2s	CD eject	x										CD eject	x											
Memo ▲	Preset +	x	x	x	x		FF	x	x	x	x	Track up			x		CD up	x	x	x			Phone book	x
Memo ▲	Scroll / man. Search					x											Track up				x			
Memo ▼	Band Selection	x	x	x			FR	x	x	x	x	Track down			x		CD down	x	x					
Memo ▼	Preset -				x												Track down				x			
▶▶	Search next	x	x	x	x		CPS FF	x	x	x	x	Track up	x	x	x		Track up	x	x	x			Talk list selection	x
▶▶	Band Selection					x											CD up				x			
▶▶ > 2s	Travel-Store					x						Cue			x		CD up					x		
▶▶ > 2s																	Cue		x	x				
◀◀	Search previous	x	x	x	x		CPS FR	x	x	x	x	Track down	x	x	x		Track start / Track down		x	x		x	Phonecall list selection	x
◀◀	Preset +					x											CD down				x	x		
◀◀ > 2s	Scan					x						Review			x		Review	x	x	x				
◀◀ > 2s												Repeat on/off	x											

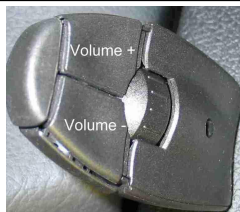

Radiotype: 1

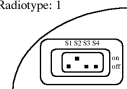

Radiotype: 2 + 5

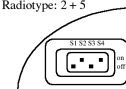

Radiotype: 3

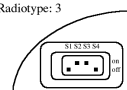

Radiotype: 4

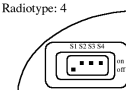

- (D)** Für diese Autoradios ist folgende Schalterstellung am Interface vorzunehmen:  
**Hinweis:**  
On/Off Schalter dürfen nur bei stromlosen Komponenten (Radio/Interface/Changer...) geschaltet werden!
- (GB)** The following switches on the interface must be set as illustrated for these car radios:  
**Note:**  
On/Off switches may only be connected when components are current-free.
- (F)** Pour ces autoradios, il est nécessaire de positionner l'interrupteur de l'interface comme suit:  
**Note :**  
Les boutons On / Off ne doivent être commutés que lorsque les composants sont sans courant.
- (I)** Per queste autoradio occor posizionare l'interruttore dell'interfaccia come illustrato qui appresso:  
**Nota:**  
gli interruttori On/Off possono essere collegati solo con i componenti senza corrente.
- (NL)** Voor deze autoradio's moeten de schakelaars op de interface in de volgende stand worden gezet:  
**Let op:**  
On/off-schakelaars mogen alleen worden omgezet wanneer de component spanningsloos is.
- (S)** För dessa apparater krävs följande switchställning på gränssnittet:  
**Obs!**  
Till/Från-omkopplare får inte ställas när komponenter är strömförande.
- (E)** Para estos modelos hay que poner el interruptor del interfaz en la posición siguiente:  
**Nota:**  
Los interruptores On/Off sólo se deben conectar con componentes sin corriente.
- (P)** Para estes auto-rádio deve ser realizada a seguinte posição de Interface:  
**Nota:**  
Os interruptores On/Off só podem ser accionados, quando os componentes estiverem isentos de corrente.





für / for / pour / para / voor / för / para / para:

**Radiotyp 1**

Barcelona RCM 104 A, Frankfurt RCM 104, Hamburg RCM 104, Heidelberg RCM 126, Köln RCM 126, Las Vegas DJ, LondonRDM 104/RDM126, Madison DJ, Madrid RCM 105, Mailand DJ, München RDM 126, Orlando DJ, Paris RCM 104, San Francisco RDM 127, Stockholm RCM 104/RCM 126/RCM 128, Sydney RCM 126/RCM 128, Toronto RDM 126/RDM 128, Washington RCM 127

**Schalterstellung / switches / Interrupteur / Interruttore / Schakelaars / switchställning / Interruptor / Interruttore:**

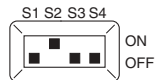

für / for / pour / para / voor / för / para / para:

**Radiotyp 2**

Arizona RCM 127, Avignon RCM 127, Bergamo RCR 148, Cannes RCM 127, Casablanca RCM 127, Coburg RCM 127, Como RCM 148, Düsseldorf RCM 127, Hamburg RCM 148, Los Angeles DJ, Madrid RCM 148, Melbourne RCM 148, Miami DJ, Modena RD 148, Montana RCR 148, New Orleans DJ, Paris RCM 127, Texas RCM 148, Viking TMC 148, Wiesbaden RCR 148, Woodstock DJ

**Schalterstellung / switches / Interrupteur / Interruttore / Schakelaars / switchställning / Interruptor / Interruttore:**

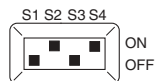

für / for / pour / para / voor / för / para / para:

**Radiotyp 3**

Amsterdam TCM 127, Antares T60, Gemini GPS 148, Helsinki RTM 127, Monte Carlo TCM 169,

**Schalterstellung / switches / Interrupteur / Interruttore / Schakelaars / switchställning / Interruptor / Interruttore:**

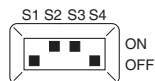

für / for / pour / para / voor / för / para / para:

**Radiotyp 4**

FunLine, Skyline, T-Line, TravelPilot DX-R70, DX-R52, DX-R54, RNS4, Woodstock DAB 52/53

**Schalterstellung / switches / Interrupteur / Interruttore / Schakelaars / switchställning / Interruptor / Interruttore:**

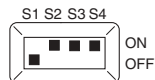

für / for / pour / para / voor / för / para / para:

**Radiotyp 5**

TravelPilot RNS 149/150, RNS 3

**Schalterstellung / switches / Interrupteur / Interruttore / Schakelaars / switchställning / Interruptor / Interruttore:**

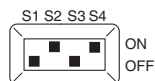

**Service-Nummern / Service numbers / Numéros du service après-vente /  
Numeri del servizio di assistenza / Servicenummers / Telefonnummer für  
service / Números de servicio / Números de serviço**

<b>Country:</b>		<b>Phone:</b>	<b>Fax:</b>	<b>WWW:</b>
Germany	(D)	0180-5000225	05121-49 4002	<a href="http://www.blaupunkt.com">http://www.blaupunkt.com</a>
Austria	(A)	01-610 390	01-610 393 91	
Belgium	(B)	02-525 5454	02-525 5263	
Denmark	(DK)	44 898 360	44-898 644	
Finland	(FIN)	09-435 991	09-435 99236	
France	(F)	01-4010 7007	01-4010 7320	
Great Britain	(GB)	01-89583 8880	01-89583 8394	
Greece	(GR)	210 57 85 350	210 57 69 473	
Ireland	(IRL)	01-4149400	01-4598830	
Italy	(I)	02-369 6331	02-369 6464	
Luxembourg	(L)	40 4078	40 2085	
Netherlands	(NL)	023-565 6348	023-565 6331	
Norway	(N)	66-817 000	66-817 157	
Portugal	(P)	01-2185 00144	01-2185 11111	
Spain	(E)	902-120234	916-467952	
Sweden	(S)	08-7501500	08-7501810	
Switzerland	(CH)	01-8471644	01-8471650	
Czech. Rep.	(CZ)	02-6130 0441	02-6130 0514	
Hungary	(H)	01-333 9575	01-324 8756	
Poland	(PL)	0800-118922	022-8771260	
Turkey	(TR)	0212-3350677	0212-3460040	
USA	(USA)	800-2662528	708-6817188	
Brasil (Mercosur)	(BR)	+55-19 3745 2769	+55-19 3745 2773	
Malaysia (Asia Pacific)	(MAL)	+604-6382 474	+604-6413 640	