

IVTV-03

7 607 004 574

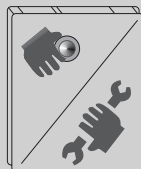

www.blaupunkt.com

Avisos de segurança..... 80

Reciclagem e eliminação 80

Instruções de instalação e utilização 81

Ligação do sintonizador..... 81

Telecomando 82

Funções..... 83

Canais de TV cabo 84

Reconhecimento do sinal de entrada 84

Possibilidades de ligação 85

Saída AV..... 85

Instalação (antena)..... 86

Sistema de antenas de diversidade 86

Circuito de protecção..... 88

Acessórios 89

Dados técnicos 89

Signal type 134

Tabela de frequências para TV por cabo..... 136

AVISOS DE SEGURANÇA

Muito obrigado por ter escolhido um produto da Blaupunkt. Desejamos-lhe muito prazer com o seu aparelho novo.

Antes de utilizar o aparelho pela primeira vez, queira ler estas instruções de serviço.

Os redactores da Blaupunkt procuram aperfeiçoar constantemente as instruções de serviço, com vista a torná-las bem acessíveis e compreensíveis. Se, todavia, tiver quaisquer dúvidas em relação ao controlo do aparelho, queira dirigir-se a um revendedor especializado ou contacte a linha azul no seu país. Encontrará o número da central de atendimento ao cliente no verso deste caderno.

Concedemos uma garantia sobre todos os nossos produtos comprados na União Europeia. As condições da garantia do fabricante podem ser lidas sob **www.blaupunkt.de** ou requisitadas directamente à:

Blaupunkt GmbH
Hotline
Robert-Bosch-Str. 200
D-31139 Hildesheim

Avisos de segurança

Para a montagem e ligação do aparelho, queira observar os seguintes avisos de segurança.

- Cortar os contactos negativo e positivo da bateria.
- Para o efeito, observar as instruções de segurança do fabricante do automóvel.
- Antes de abrir os buracos para fixação ou para as passagens de cabos, assegure-se que não há perigo de danificar cabos tapados, o depósito ou os tubos de combustível!

Reciclagem e eliminação

O nosso produto foi fabricado a partir de materiais que podem ser eliminados de forma não nociva ao meio ambiente e que permitam uma reciclagem de acordo com as leis. Os produtos velhos devem ser seleccionados separadamente do lixo doméstico. Para uma eliminação deste produto, use, por favor, os sistemas de devolução e selecção colocados à disposição para o efeito.



INSTRUÇÕES DE INSTALAÇÃO E UTILIZAÇÃO

Instruções de instalação e utilização

Ligação do sintonizador

- Instalar primeiro o sintonizador num lugar adequado. Para o efeito, assegurar que o aparelho é fixo bem firme e não fica exposto a humidade nem a poeira. Os cabos de ligação devem ser assentados de forma a evitar que os passageiros possam ficar presos neles e arrancá-los inadvertidamente para fora.
 - Tenha em conta que o sintonizador não deve ficar directamente exposto a fontes de calor (por ex. aquecimento, raios solares), de modo a evitar falhas de funcionamento devido a um sobreaquecimento.
- Ligue ao sintonizador todos os cabos necessários à instalação do seu sistema, por ex., áudio, vídeo e corrente eléctrica (ver esquema de ligações na figura em baixo). Quando do posicionamento do sensor de infravermelhos, assegure-se que não existem nenhuns objectos entre o sensor e o local onde costuma usar o telecomando, sob pena de a transmissão de sinais ficar afectada.

Nota:

A seguinte figura mostra todas as possibilidades de ligação do sintonizador. O seu sistema não precisa de corresponder em todos os detalhes.

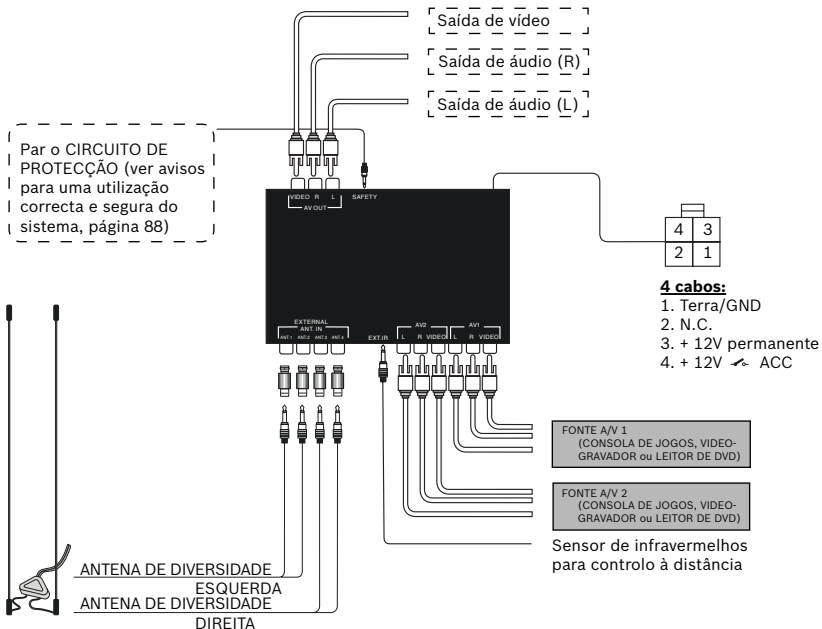

INSTRUÇÕES DE INSTALAÇÃO E UTILIZAÇÃO

Telecomando

TV/AV

Com esta tecla poderá escolher uma das entradas disponíveis TV, CATV, AV 1, AV 2.

Tecla para selecção dos programas favoritos memorizados.

DISP

Indicação dos padrões de TV e das informações sobre os canais

MENU

Escolher o menu das regiões

ADD

Escolher o menu para memorizar as emissoras nas teclas selectoras de canal



Iniciar busca do canal anterior

POWER

Para ligar o IVTV-03



CH Escolher um canal PARA CIMA / PARA BAIXO;

ADJ Sintonia fina de emissoras

ERASE

Tecla para apagar uma posição ocupada por um programa

ESC

Voltar ao menu anterior sem memorizar



Iniciar busca do próximo canal na lista de favoritos



Iniciar busca do canal anterior



Iniciar busca do canal anterior na lista de favoritos

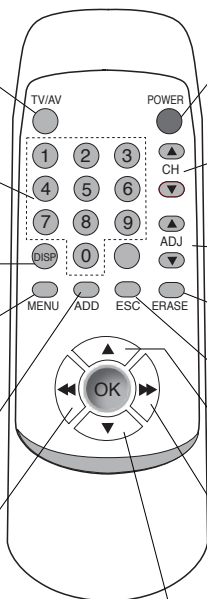

Funções

POWER

Para ligar o sintonizador de TV, prima a tecla POWER.

Para desligar o sintonizador de TV, volte a premir a tecla POWER.

TV/AV

Com a tecla TV/AV, pode escolher entre as opções de canal e entrada disponíveis, ou seja, TV, CATV, AV1 e AV2.

CH ▲/▼

Busca de canal ▲ > Premir uma vez. Mudar para o próximo canal.

Busca de canal ▼ > Premir uma vez. Mudar para o canal anterior.

ADJ ▲/▼

Sintonia de emisoras > realiza uma nova sintonia fina.

Esta função é necessária quando a emissora escolhida está fora da gama de frequências regular.

ERASE

Tecla para apagar uma posição de programa > Escolher uma posição de canal, Premir a tecla ERASE e confirmar o apagamento com a tecla OK.

ESC

Voltar ao menu anterior sem memorizar ou premir a tecla Erase.

ADD

Seleção do menu para memorizar as emisoras nas teclas selectoras de canal > Escolher um canal, premir a tecla ADD, depois marcar o número da posição onde pretende guardar o canal e confirmar com OK.

MENU

Premir o menu das regiões > premir brevemente a tecla do menu, escolher a região sintonizável com a tecla PRG ▲/▼ e confirmar com OK.

Seleção: PAL B/G, B/H, I, D/K, AUS; SECAM L, L', DK, BG.

DISP

Indicação dos padrões de TV e das informações sobre os canais

Teclas selectoras de canal 0 - 9

Tecla para escolher os programas favoritos memorizados. Podem ser memorizados, no máximo, 15 programas (01-15).

PRG ▲/▼

Busca de canais favoritos memorizados no sentido para cima / para baixo.



Busca de canais para cima / para baixo

OK

Tecla para confirmar entradas e opções nos menus de função.

CANAIS DE TV CABO

Reconhecimento do sinal de entrada

O sistema do sintonizador reconhece automaticamente se é recebido um sinal ou se um sinal ou não, pode ser recebido em todos os modos de entrada ou não. Quando o sistema não detecta nenhum sinal, ele emite a mensagem “No Signal” (nenhum sinal). Quando recebe um sinal, emite imediatamente uma informação correspondente.

Sistema	TV	TV cabo (CATV)
PAL B/G	canais de TV 2 ~ 69	canais de TV cabo 1 ~ 57
PAL B/H	canais de TV 2 ~ 69	canais de TV cabo 1 ~ 57
PAL I	canais de TV 12 ~ 69	canais de TV cabo 1 ~ 44
PAL D/K	canais de TV 1 ~ 57	canais de TV cabo 1 ~ 63
PAL AUS	canais de TV 00 ~ 69	canais de TV cabo
SECAM L	canais de TV 21 ~ 61	canais de TV cabo 2 ~ 40
SECAM L'	canais de TV 1 ~ 10	canais de TV cabo 2 ~ 40
SECAM DK	canais de TV 21 - 60	canais de TV cabo 1
SECAM BG	canais de TV 02 - 61	canais de TV cabo 2
Fonte de entrada	Descrição	
AV1	Entrada externa de Audio/Video-Eingang 1	
AV2	Entrada externa de Audio/Video-Eingang 2	

Saída AV

Esta tomada é usada para transmitir o sinal áudio directamente ao auto-rádio. Para o efeito, é necessário que o rádio disponha de uma entrada AUX. A saída de vídeo transmite exclusivamente sinais de vídeo e destina-se à ligação de um ecrã de vídeo adicional.

Possibilidades de ligação

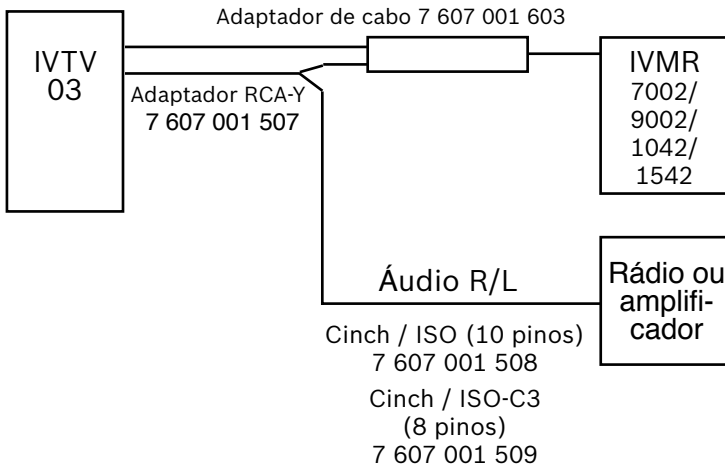
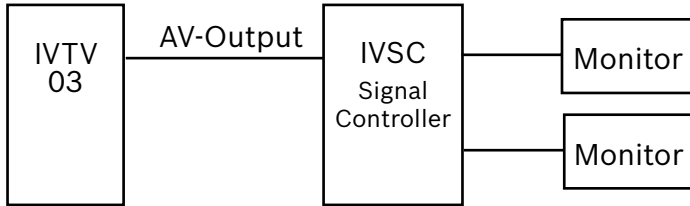

INSTALAÇÃO

Instalação (antena)

Sistema de antenas de diversidade

O sistema de antenas de diversidade integrado no sintonizador foi especialmente concebido para estes condicionalismos, razão pela qual proporciona uma recepção óptima de sinais.

a. Instalação

Remova a película colada na base da antena e fixe este no local pretendido, que deve estar livre de poeira e gordura.

b. Regulação do ângulo

Para obter uma óptima qualidade de recepção, direcione a antena de forma que, tanto quanto possível, uma das varetas mostre na horizontal e a outra na vertical.

c. Informações para instalação

- Instalação no vidro traseiro

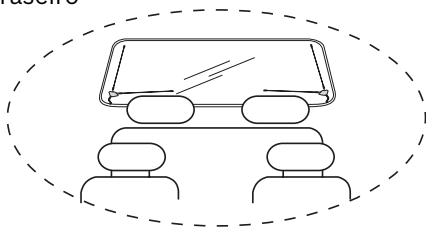

- Instalação no pára-brisas

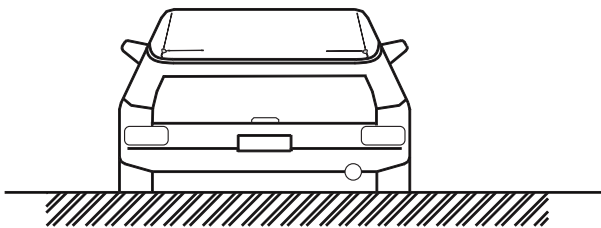

- Instalação no vidro lateral

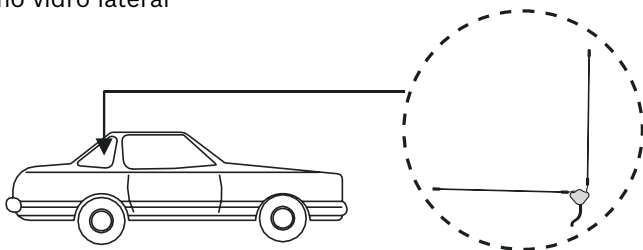

- Fixação da antena

As fitas adesivas inclusas para a antena só alcançam uma adesão ideal ao fim de cerca de 24 horas. Depois de desprendidas do vidro, as fitas não podem ser reutilizadas. Para uma nova montagem, pode usar-se a fita adesiva de substituição inclusa, cortando-a com uma tesoura.

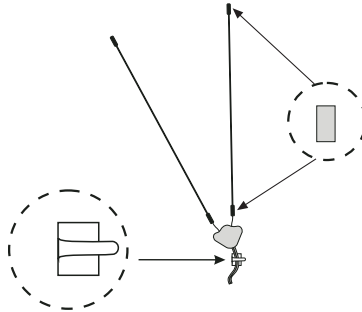

- Ligação da antena ao módulo sintonizador

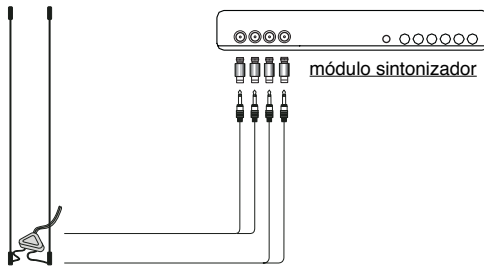

INSTALAÇÃO

Circuito de protecção

Para uma recepção segura dos sinais televisivos, o módulo sintonizador foi equipado com um circuito de protecção. Os acessórios fornecidos juntamente com o aparelho incluem um cabo de protecção especial. **Quando o sistema de segurança está correctamente instalado, o modo de TV só deve ser activado quando o travão de mão está accionado.**

Os esquemas em baixo mostram-lhe como deve instalar o sistema. Se necessitar de ajuda adicional, queira dirigir-se ao seu revendedor.

Escolha de TV/AV	Função do circuito de protecção	
	veículo em marcha	veículo parado
TV-IN	monitor desligado	monitor ligado
AV-IN	monitor desligado	monitor ligado

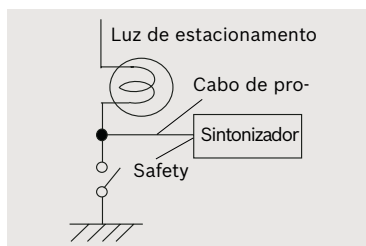
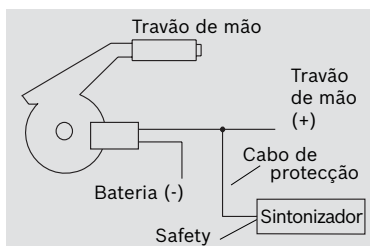

Acessórios

Cabo de infravermelhos	1
Cabo AV	
Cabo eléctrico	
Cabo de protecção	
Telecomando com pilha	
Instruções de serviço	
Antena	4
Adaptador	

Dados técnicos

Entrada AV	2 x AV cinch
Saída AV	1 x AV cinch
Canal de TV	ver página 84
Dimensões (L x A x P)	182 x 27,4 x 134 mm
Peso	640 g
Sistema suportado	PAL BG, BH, I, DK, AUS; Secam BG, DK, L, L'
Fusível de vidro	3 amperes
Temperatura de serviço	0° C a +60° C
Temperatura de armazenagem	20° C a +70° C
Tensão de serviço	10 V - 16 V
Consumo de corrente aprox.	1 A (modo TV), 0,76 A (modo AV)
Consumo de corrente em repouso	< 1 mA
Impedância entrada/saída vídeo	75 ohms
Impedância entrada/saída áudio	620 ohms
Ganho entrada/saída vídeo	0 dB / 75 ohms
Ganho entrada/saída áudio	0 dB / sem carga

Reservado o direito a alterações!

SIGNAL TYPE

COUNTRY	SIGNAL TYPE		
ISLE OF MAN	PAL	GIBRALTAR	PAL B/G
NEPAL	B	GREECE	PAL B/G
BULGARIA	PAL	ICELAND	PAL B/G
IRAQ	PAL	ISRAEL	PAL B/G
SRI LANKA	PAL	ITALY	PAL B/G
AZORES	PAL B	KENYA	PAL B/G
BANGLADESH	PAL B	KUWAIT	PAL B/G
BRUNEI DARUSSALAM	PAL B	LEBANON	PAL B/G
COOK ISLANDS	PAL B	LIBYA	PAL B/G
EAST TIMOR	PAL B	LIECHTENSTEIN	PAL B/G
EASTER ISLAND	PAL B	NETHERLANDS	PAL B/G
ETHIOPIA	PAL B	NEW ZEALAND	PAL B/G
GAMBIA	PAL B	NIGERIA	PAL B/G
GREENLAND	PAL B	NORWAY	PAL B/G
INDIA	PAL B	OMAN	PAL B/G
INDONESIA	PAL B	PAPUA NEW GUINEA	PAL B/G
LAOS	PAL B	PORTUGAL	PAL B/G
MADEIRA	PAL B	SAO TOMÉ E PRINCIPE	PAL B/G
MALAYSIA	PAL B	SEYCHELLES	PAL B/G
MALDIVES	PAL B	SIERRA LEONE	PAL B/G
MALTA	PAL B	SINGAPORE	PAL B/G
MOZAMBIQUE	PAL B	SLOVAKIA	PAL B/G
NORFOLK ISLAND	PAL B	SOMALIA	PAL B/G
PAKISTAN	PAL B	SPAIN	PAL B/G
QATAR	PAL B	SWAZILAND	PAL B/G
SUDAN	PAL B	SWEDEN	PAL B/G
TANZANIA	PAL B	SWITZERLAND	PAL B/G
TURKEY	PAL B	UGANDA	PAL B/G
AFGHANISTAN	PAL B, SECAM B	UNITED ARAB EMIRATES	PAL B/G
ALBANIA	PAL B/G	YUGOSLAVIA	PAL B/G
ALGERIA	PAL B/G	ZAMBIA	PAL B/G
AUSTRALIA	PAL B/G	ZIMBABWE	PAL B/G
AUSTRIA	PAL B/G	JORDAN	PAL B/G
BAHRAIN	PAL B/G	CZECH REPUBLIC	PAL B/G (cable), PAL D/K (broad- cast)
CAMEROON	PAL B/G	CAMBODIA	PAL B/G
CANARY ISLANDS	PAL B/G	EGYPT	PAL B/G, SECAM B/G
CYPRUS	PAL B/G	LITHUANIA	PAL B/G, SECAM D/K
DENMARK	PAL B/G	LATVIA	PAL B/G, SECAM D/K
ESTONIA	PAL B/G		
FINLAND	PAL B/G		
GERMANY	PAL B/G		
GHANA	PAL B/G		

COUNTRY	SIGNAL TYPE		
LUXEMBOURG	PAL B/G,	AZERBAIJAN	SECAM D/K
SECAM L		BELARUS	SECAM D/K
BELGIUM	PAL B/H	GEORGIA	SECAM D/K
BOSNIA/HERZEGOVINA	PAL B/H	KAZAKHSTAN	SECAM D/K
CROATIA	PAL B/H	KYRGYZ REPUBLIC	SECAM D/K
LIBERIA	PAL B/H	MOLDOVA (MOLDAVIA)	SECAM D/K
MACEDONIA	PAL B/H	RUSSIA	SECAM D/K
SLOVENIA	PAL B/H	TAJIKISTAN	SECAM D/K
THAILAND	PAL B/M	TURKMENISTAN	SECAM D/K
YEMEN	PAL B	UKRAINE	SECAM D/K
CHINA		UZBEKISTAN	SECAM D/K
(PEOPLE'S REPUBLIC)	PAL D	FRANCE	
ROMANIA	PAL D/G	(FRENCH FORCES TV)	SECAM G
POLAND	PAL D/K	BENIN	SECAM K
ANGOLA	PAL I	BURKINA FASO	SECAM K
FALKLAND ISLANDS		BURUNDI	SECAM K
(LAS MALVINAS)	PAL I	CENTRAL AFRICAN	
HONG KONG	PAL I	REPUBLIC	SECAM K
IRELAND, REPUBLIC OF	PAL I	CONGO	
MACAU	PAL I	(PEOPLE'S REPUBLIC)	SECAM K
NAMIBIA	PAL I	CONGO, DEM.	
SOUTH AFRICA	PAL I	REP. (ZAIRE)	SECAM K
UNITED KINGDOM	PAL I	DJIBOUTI	SECAM K
GUINEA	PAL K	GABON	SECAM K
LESOTHO	PAL K	GAUELOUPE	SECAM K
HUNGARY	PAL K/K	GUIANA (FRENCH)	SECAM K
HAITI	SECAM	MADAGASCAR	SECAM K
TAHITI	SECAM	MALI	SECAM K
EQUITORIAL GUINEA	SECAM B	MARTINIQUE	SECAM K
MAURITANIA	SECAM B	MAYOTTE	SECAM K
MAURITIUS	SECAM B	NEW CALEDONIA	SECAM K
MOROCCO	SECAM B	NIGER	SECAM K
SYRIA	SECAM B, PAL G	POLYNESIA (FRENCH)	SECAM K
IRAN	SECAM B/G	REUNION	SECAM K
TUNISIA	SECAM B/G	ST. PIERRE ET MIQUELON	SECAM K
SAUDI ARABIA	SECAM B/ G, PAL B	SENEGAL	SECAM K
CHAD	SECAM D	TOGO	SECAM K
MONGOLIA	SECAM D	WALLIS & FUTUNA	SECAM K
KOREA (NORTH)	SECAM D, PAL D/K	BOTSWANA	SECAM K, PAL I
ARMENIA	SECAM D/K	COTE D'IVOIRE	
		(IVORY COAST)	SECAM K/D
		FRANCE	SECAM L
		MONACO	SECAM L, PAL G

FREQUENCY TABLE FOR CABLE TV

PAL B/G

Index	Channel No.	Freq. (MHz)	Index	Channel No.	Freq. (MHz)	Index	Channel No.	Freq. (MHz)
1	E2	48.25	41	S25	335.25	22	S19	287.25
2	E3	55.25	42	S26	343.25	23	S20	294.25
3	E4	62.25	43	S27	351.25	24	S21	303.25
4	X	69.25	44	S28	359.25	25	S22	311.25
5	Y	76.25	45	S29	367.25	26	S23	319.25
6	Z	83.25	46	S30	375.25	27	S24	327.25
7	Z+1	90.25	47	S31	383.25	28	S25	335.25
8	Z+2	97.25	48	S32	391.25	29	S26	343.25
9	S1	105.25	49	S33	399.25	30	S27	351.25
10	S2	112.25	50	S34	407.25	31	S28	359.25
11	S3	119.25	51	S35	415.25	32	S29	367.25
12	S4	126.25	52	S36	423.25	33	S30	375.25
13	S5	133.25	53	S37	431.25	34	S31	383.25
14	S6	140.25	54	S38	439.25	35	S32	391.25
15	S7	147.25	55	S39	447.25	36	S33	399.25
16	S8	154.25	56	S40	455.25	37	S34	407.25
17	S9	161.25	57	S41	463.25	38	S35	415.25
18	S10	168.25				39	S36	423.25
19	E5	175.25				40	S37	431.25
20	E6	182.25				41	S38	439.25
21	E7	189.25				42	S39	447.25
22	E8	196.25				43	S40	455.25
23	E9	203.25				44	S41	463.25
24	E10	210.25						
25	E11	217.25						
26	E12	224.25						
27	S11	231.25						
28	S12	238.25						
29	S13	245.25						
30	S14	252.25						
31	S15	259.25						
32	S16	266.25						
33	S17	273.25						
34	S18	280.25						
35	S19	287.25						
36	S20	294.25						
37	S21	303.25						
38	S22	311.25						
39	S23	319.25						
40	S24	327.25						

PAL I

Index	Channel No.	Freq. (MHz)
1	S01	69.25
2	S02	76.25
3	S03	83.25
4	S1	105.25
5	S2	112.25
6	S3	119.25
7	S4	126.25
8	S5	133.25
9	S6	140.25
10	S7	147.25
11	S8	154.25
12	S9	161.25
13	S10	168.25
14	S11	231.25
15	S12	238.25
16	S13	245.25
17	S14	252.25
18	S15	259.25
19	S16	266.25
20	S17	273.25
21	S18	280.25

PAL D/K (China)

Index	Channel No.	Freq. (MHz)
1	DS-1	49.75
2	DS-2	57.75
3	DS-3	65.75
4	DS-4	77.25
5	DS-5	85.25
6	Z-1	112.25
7	Z-2	120.25
8	Z-3	128.25
9	Z-4	136.25
10	Z-5	144.25
11	Z-6	152.25
12	Z-7	160.25
13	DS-6	168.25
14	DS-7	176.25
15	DS-8	184.25

FREQUENCY TABLE FOR CABLE TV

16	DS-9	192.25	60	DS-23	551.25	36	SC-26	411.25
17	DS-10	200.25	61	DS-24	559.25	37	SC-27	423.25
18	DS-11	208.25	62	DS-25	567.25	38	SC-28	435.25
19	DS-12	216.25	63	DS-26	575.25	39	SC-29	447.25
20	Z-8	224.25				40	SC-30	459.25

21	Z-9	232.25
22	Z-10	240.25
23	Z-11	248.25
24	Z-12	256.25
25	Z-13	264.25
26	Z-14	272.25
27	Z-15	280.25
28	Z-16	288.25
29	Z-17	296.25
30	Z-18	304.25
31	Z-19	312.25
32	Z-20	320.25
33	Z-21	328.25
34	Z-22	336.25
35	Z-23	344.25
36	Z-24	352.25
37	Z-25	360.25
38	Z-26	368.25
39	Z-27	376.25
40	Z-28	384.25
41	Z-29	392.25
42	Z-30	400.25
43	Z-31	408.25
44	Z-32	416.25
45	Z-33	424.25
46	Z-34	432.25
47	Z-35	440.25
48	Z-36	448.25
49	Z-37	456.25
50	DS-13	471.25
51	DS-14	479.25
52	DS-15	487.25
53	DS-16	495.25
54	DS-17	503.25
55	DS-18	511.25
56	DS-19	519.25
57	DS-20	527.25
58	DS-21	535.25
59	DS-22	543.25

SECAM L, SECAM L'

Index	Channel No.	Freq. (MHz)
2	2	55.75
3	3	60.5
4	4	63.75
11	SC-1	120
12	SC-2	128
13	SC-3	136
14	SC-4	144
15	SC-5	152
16	SC-6	160
17	SC-7	168
5	5	176
6	6	184
7	7	192
8	8	200
9	9	208
10	10	216
18	SC-8	224
19	SC-9	232
20	SC-10	240
21	SC-11	248
22	SC-12	256
23	SC-13	264
24	SC-14	272
25	SC-15	280
26	SC-16	288
27	SC-17	303.25
28	SC-18	315.25
29	SC-19	327.25
30	SC-20	339.25
31	SC-21	351.25
32	SC-22	363.25
33	SC-23	375.25
34	SC-24	387.25
35	SC-25	399.25

**Service-Nummern / Service numbers / Numéros du service après-vente /
Numeri del servizio di assistenza / Servicenummers / Telefonnummer für
service / Números de servicio / Números de serviço / Servicenumre /
Numery serwisowe / Servisní čísla / Servisné čísla**

Country:		Phone:	Fax:
Germany	(D)	0180-5000225	05121-49 4002
Austria	(A)	01-610 39 0	01-610 393 91
Belgium	(B)	02-525 5444	02-525 5263
Denmark	(DK)	44 898 360	44-898 644
Finland	(FIN)	09-435 991	09-435 99236
France	(F)	01-4010 7007	01-4010 7320
Great Britain	(GB)	01-89583 8880	01-89583 8394
Greece	(GR)	210 94 27 337	210 94 12 711
Ireland	(IRL)	01-46 66 700	01-46 66 706
Italy	(I)	02-369 6331	02-369 6464
Luxembourg	(L)	40 4078	40 2085
Netherlands	(NL)	0800 400 1010	0800 400 1040
Norway	(N)	66-817 000	66-817 157
Portugal	(P)	2185 00144	2185 00165
Spain	(E)	902 52 77 70	91 410 4078
Sweden	(S)	08-750 18 50	08-750 18 10
Switzerland	(CH)	01-8471644	01-8471650
Czech Rep.	(CZ)	02-6130 0446	02-6130 0514
Hungary	(H)	76 511 803	76 511 809
Poland	(PL)	0800-118922	022-8771260
Turkey	(TR)	0212-335 06 71	0212-3460040
USA	(USA)	800-950-2528	708-6817188
Brasil (Mercosur)	(BR)	0800 7045446	+55-19 3745 2773
Malaysia (Asia Pacific)	(MAL)	+604-6382 474	+604-6413 640

Blaupunkt GmbH
Robert-Bosch-Str. 200
D-31139 Hildesheim