



Amplifier

THA 275 PnP

7 607 792 129



OK

www.blaupunkt.com

 **BLAUPUNKT**

THA 275 PnP

Produce livrate

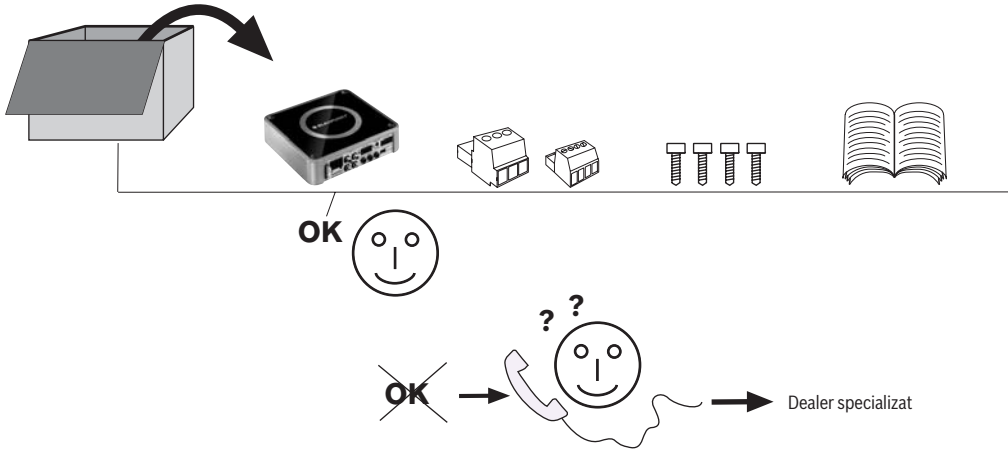

ROMÂNĂ

Garanție

Oferim o garanție de producător pentru produsele achiziționate în Uniunea Europeană. Condițiile garanției pot fi consultate la www.blaupunkt.de sau solicitate direct, de la:

Blaupunkt GmbH
Hotline
Robert-Bosch-Str. 200
D-31139 Hildesheim, Germany

Recomandare:

Performanțele amplificatorului depind de modul de instalare a acestuia. O instalare corectă optimizează performanțele globale ale sistemului dvs. audio auto. Amplificatorul THA trebuie instalat de către o persoană autorizată. Dacă îl instalați singur, citiți cu mare atenție aceste instrucțiuni de instalare și nu vă grăbiți atunci când instalați aparatul.

În final, câteva cuvinte despre **protejarea sănătății** dvs.:

Atunci când ascultați muzică în mașină, nivelurile de presiune acustică continuă de peste 100 dB pot provoca afecțiuni permanente ale sistemului auditiv, ducând chiar la pierderea auzului. Sistemele actuale de înaltă performanță și configurațiile difuzoarelor vă permit să atingeți niveluri de presiune acustică de peste 130 dB.

Instrucțiuni de siguranță



Respectați următoarele instrucțiuni de siguranță în timpul instalării și conectării.

- **Deconectați borna negativă a bateriei! Respectați instrucțiunile de siguranță ale producătorului autovehiculului.**
- În momentul executării unei găuri, aveți grijă să nu deteriorați piesele componente ale autovehiculului.
- Secțiunea transversală a cablului pozitiv și negativ nu trebuie să fie mai mică de 1,5 mm² (A.W.G. 16).
- Utilizați garnituri de etanșare a cablurilor în cazul găurilor cu margini ascuțite.
- O instalare incorectă poate avea ca rezultat funcționarea defectuoasă a sistemelor electronice ale autovehiculului sau a sistemului dvs. audio auto.

Instrucțiuni de instalare și conectare

Pentru a asigura protecția împotriva accidentelor, THA 275 PnP trebuie să fie montat într-o manieră profesionistă.

Locul ales pentru instalare trebuie să fie uscat și să asigure o circulație suficientă a aerului pentru răcirea amplificatorului.

Locul de instalare trebuie să fie suficient de spațios pentru șuruburile aferente și să asigure o fixare fermă.

Cablul de alimentare al amplificatorului trebuie să fie prevăzut cu o siguranță aflată la o distanță de cel mult 30 cm față de baterie (vezi Fig. 2a) pentru a proteja acumulatorul autovehiculului în cazul unui scurtcircuit între amplificatorul de putere și acumulator. Siguranța amplificatorului protejează numai amplificatorul, nu și acumulatorul autovehiculului.

Utilizați difuzoare cu o impedanță de **2-4 Ω** (vezi tabelul sau schema de instalare). Respectați puterea absorbită maximă (intensitatea de ieșire a melodiorilor). Nu legați difuzoarele la masă. Utilizați numai bornele indicate.

Amplificator THA 275 PnP

Amplificatorul este în mod special destinat conectării la adaptoare plug-and-play specifice autovehiculelor. În cazul conectării la sisteme audio auto cu conexiune ISO, utilizați numai adaptoarele Blaupunkt PnP 25 sau PnP 55 (cod 7 607 622 010 sau 7607 622 011).

Conectarea difuzoarelor și posibilități de utilizare

Modul stereo		
Putere maximă	2 x 150 Wați / 4 Ω	Fig. 4 Fig. 4
Putere maximă	2 x 180 Wați / 2 Ω	
Putere RMS	2 x 75 Wați / 4 Ω	
Putere RMS	2 x 90 Wați / 2 Ω	
Legătură în punte		
Putere maximă	1 x 400 Wați / 4 Ω	Fig. 4 Fig. 4
Putere RMS	1 x 190 Wați / 4 Ω	
Putere RMS conform CEA-2006 (<1% HD /+14,4 V)		
Răspuns în frecvență	10 Hz - 30.000 Hz	
Raport semnal / zgomot	> 95 dB la putere RMS	
Raport semnal / zgomot	> 78 dB @ 1 w / 1 kHz	
Factor de distorsiune (RMS)	< 0,05%	
Funcționare stabilă	2 ohmi (4 ohmi în modul de legătură în punte)	
Sensibilitate la intrare	0,3 - 8 V	
Sensibilitatea intrării AUX IN direct	0,3 V	
Filtru trece-jos (Trece-jos)	50-250 Hz	
Filtru trece-sus (Trece-sus)	10-250 Hz	
Amplificarea basului	de la 0 dB la +12 dB	

Intrări	Conectori RCA x 2 Difuzoare PnP de înaltă performanță x 2 Intrări aux directe x 1, stereo, 3,5 mm	
Ieșiri	Difuzoare x 2,	
Dimensiuni L x H x A (mm)	170 x 42 x 160 (6,7"x1,7"x6,3")	

Conexiunea plus / minus

- Vă recomandăm o secțiune transversală de minimum 1,5 mm².



Cablul pozitiv continuu, de 12 V, trebuie să fie conectat la amplificator + **cablul** la cablul adaptor al autovehiculului (7 607 622 ...) (vezi Fig. 7).

- **Conduceți un cablu pozitiv, disponibil în comerț, la baterie și conectați-l prin intermediul suportului siguranței, aflat la 30cm de baterie.**
- Utilizați garnituri de etanșare a cablurilor în cazul găurilor cu margini ascuțite.
- Fixați bine cablurile negative (disponibile în comerț) la un punct de masă fără interferențe (șurubul șasiului, corpul șasiului) (nu la borna negativă a bateriei).
- Frecați suprafețele de contact ale punctului de masă până când devin lucioase și ungeți-le cu lubrifiant pe bază de grafit.

Siguranțe fuzibile integrate (siguranță)

Siguranțele integrate ale amplificatorului protejează amplificatorul de putere și întregul sistem electric în cazul unei erori. În cazul în care trebuie să schimbați o siguranță, nu le legați și nu le înlocuiți cu siguranțe incorect calibrate.

Exemple de conectare

- Conectarea la sursa de tensiune Fig. 2,2a, b
- Conectarea la sistemul audio auto cu ieșire RCA Fig. 3
- Conectarea difuzoarelor Fig. 4/5
- Intrare aux directă Fig. 6



Conexiunea la distanță a amplificatorului cu o sursă de tensiune comutabilă de +12 V.

Acest lucru permite pornirea și oprirea amplificatorului cu ajutorul butonului de pornire / oprire a radioului.

Notă:

În cazul în care conexiunea este realizată printr-un cablu cu intrare PnP, aparatul pornește automat.

! Ca opțiune specială, valorile de **+12 V / 200mA** sunt disponibile ca tensiune comutabilă de ieșire la intrarea / ieșirea aflată la distanță, după pornirea automată.

Conexiuni de nivel înalt (numai prin cablu de nivel înalt PnP)

Amplificatorul permite realizarea de conexiuni de nivel înalt (intrare PnP), în vederea conectării de aparate radio fără ieșiri ale preamplificatorului. Aceasta permite conectarea directă a aparatului radio la ieșirea difuzorului.

Notă:

legați conectorii de intrare / ieșire neutilizați de la cablul PnP (vezi Fig. 2).

Conexiunea prin intrarea Aux directă

Opțiuni de conectare în cazul unei intrări AUX lipsă sau ocupate a sistemului audio auto

Diversele surse NF (generatoare de interferențe), cum ar un MP3 player sau un dispozitiv mobil de navigație, pot fi conectate la ieșirea Aux directă printr-o mufă jack de 3,5mm. Toate emițătoarele de semnale pot fi ascultate simultan, volumul lor fiind reglat în funcție de dispozitivul-sursă.

Notă:

Toate sursele NF trebuie oprite în timpul instalării și conectării!

Instalarea cablului cu mufă jack

Folosiți cablul cu mufă jack cu o lungime de 5m, număr catalog 7 607 001 525, pentru a realiza conexiunea.

Una dintre funcțiile speciale ale acestuia constă în butonul său de pornit / oprit.

Poziția OPRIT (•):

Pentru instalare și dezinstalare și atunci când nu există nicio sursă NF conectată.

Poziția PORNIT: (I / II):

Numai **după** conectarea unei surse NF.

Atenție:

la conectare, aduceți întotdeauna volumul la minim și închideți amplificatorul.

Butonul de control al intensității

Butonul de control al intensității este utilizat pentru a regla sensibilitatea la intrare a amplificatorului de putere în funcție de tensiunea la ieșire a sistemului dvs. audio auto.

Intervalul de reglare variază de la 0,3 V la 8 V.

Câteva explicații importante în acest context:

Prin rotirea butonului în sensul acelor de ceasornic, sensibilitatea la intrare a amplificatorului și, astfel, volumul, cresc. Cu toate acestea, nu este un buton de volum; în poziția finală, ieșirea amplificatorului nu mai poate fi mărită, chiar dacă aveți această impresie la început. Sistemul nu face decât să mărească mai repede volumul dacă rotiți butonul de volum al sistemului audio auto în sensul acelor de ceasornic.

Conectarea difuzoarelor

(Dacă amplificatorul va fi interconectat, treceți la secțiunea „Conectarea în punte a difuzoarelor”). Ca în cazul oricărei alte componente audio, respectarea polarității amplificatorului și a difuzoarelor este extrem de importantă pentru o redare corectă a tonurilor joase. De aceea, în momentul conectării, conexiunea pozitivă (+) a amplificatorului trebuie să fie conectată la conexiunea pozitivă (+) a difuzorului. Același lucru este valabil și pentru conexiunile negative (-). De asemenea, canalul din partea stângă al amplificatorului trebuie să fie conectat la difuzorul din partea stângă, iar canalul din partea dreaptă, la difuzorul din partea dreaptă.

Conectarea în punte a difuzoarelor

Notă: Nu este posibil pentru o conexiune prin cablu PnP.

Amplificatorul PnP THA 275 permite comutarea canalelor 1+2 ca și conexiune în punte. Aceasta vă permite să utilizați amplificatorul pentru unul sau mai multe subwoofere sau pentru un difuzor pentru frecvențe medii. În această configurație, amplificatorul unește canalul din partea dreaptă cu cel din partea stângă, rezultatul fiind un singur canal (mono).

Notă:

Amplificatorul poate uni semnalul din partea dreaptă cu cel din partea stângă numai dacă ați realizat atât conexiunea RCA din partea dreaptă, cât și conexiunea RCA din partea stângă.

Atenție:

În cazul unui circuit în punte, sarcina amplificatorului trebuie să fie de cel puțin 4 ohmi. O sarcină mai mică poate provoca supraîncălzirea sau închiderea amplificatorului, generând defecțiuni permanente.

Reglarea tipului și a benzii frecvențelor de trecere

În cazul THA 275 PnP, puteți regla tipul de frecvență de trecere (adică „lowpass” frecvențe joase sau „high-pass” frecvențe înalte) și frecvența de trecere dorită. De exemplu, dacă trebuie să conectați două subwoofere, sunt necesare setările trece-jos. Frecvența de trecere depinde de banda de frecvență a difuzoarelor (vezi banda de frecvență recomandată pentru difuzoare).

Trecerea frecvențelor înalte („High-Pass”)

La o setare la 250 Hz, amplificatorul are o bandă de frecvență de 250 Hz – 30.000 Hz.

Butonul de control pentru trecerea frecvențelor joase („Low-pass”)

Acest buton de control este activ atunci când comutatorul este în poziția „Low-pass” (trecere a frecvențelor joase) și permite setarea frecvenței de trecere dorite.

Exemplu:

La o setare de 150 Hz, amplificatorul are o bandă de frecvență de 10 Hz-150 Hz.

Detectare radio – Pornire automată

În momentul realizării unei conexiuni printr-un cablu cu **INTRARE PnP**, amplificatorul este pornit automat (**funcția Auto Remote**). Nu aveți nevoie de un cablu de conectare la distanță!

Indicatorul de pornire (PORNIT / PROTECȚIE)**Ledul verde:**

leșire activată, funcționare normală.

Ledul roșu:

leșire dezactivată electronic din cauza unei erori.

Reciclarea și aruncarea

Vă rugăm să apelați la sistemele de colectare și reciclare disponibile, pentru a arunca produsele vechi.

Sub rezerva modificărilor ulterioare.

THA 275 PnP

Instalarea

Fig. 1

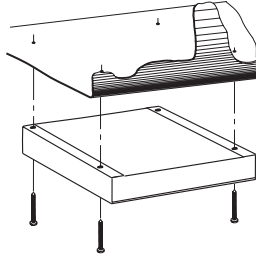
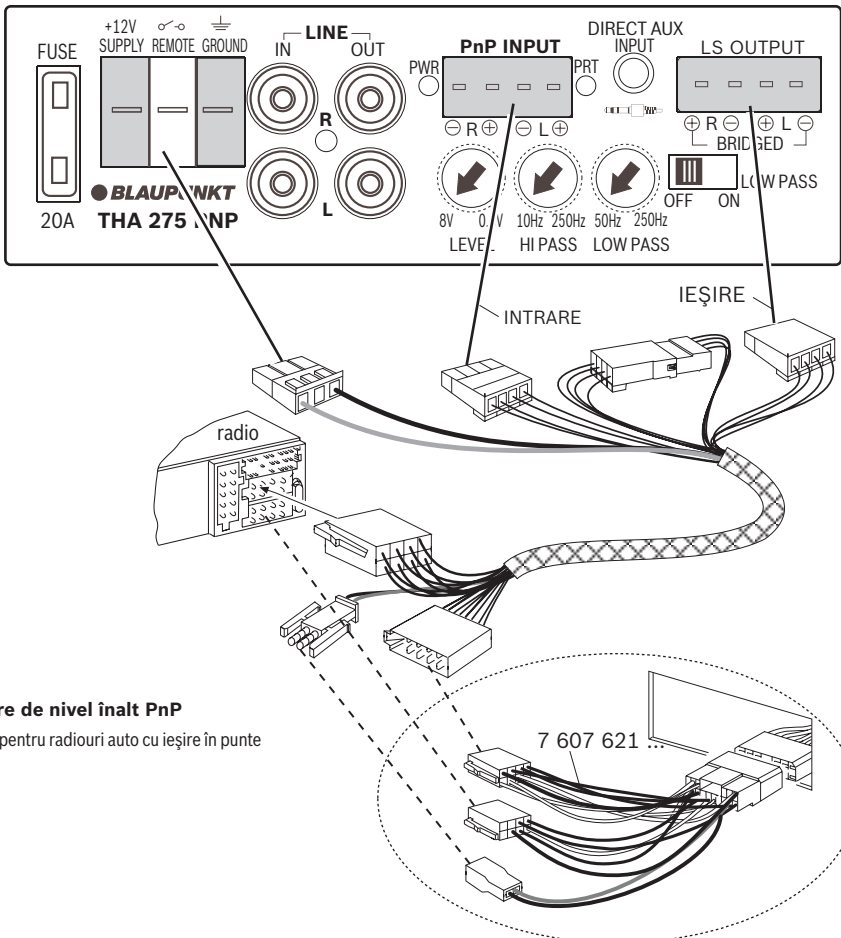
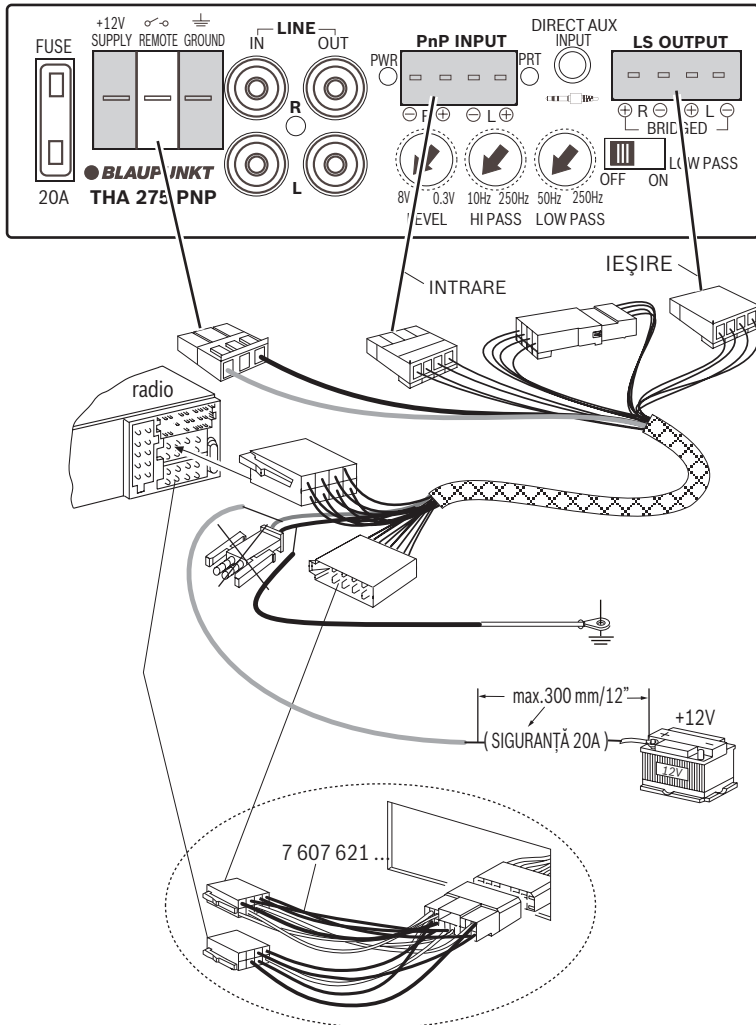

Fig. 2



Instalarea

Fig. 2a



THA 275 PnP

Instalarea

Fig. 2b

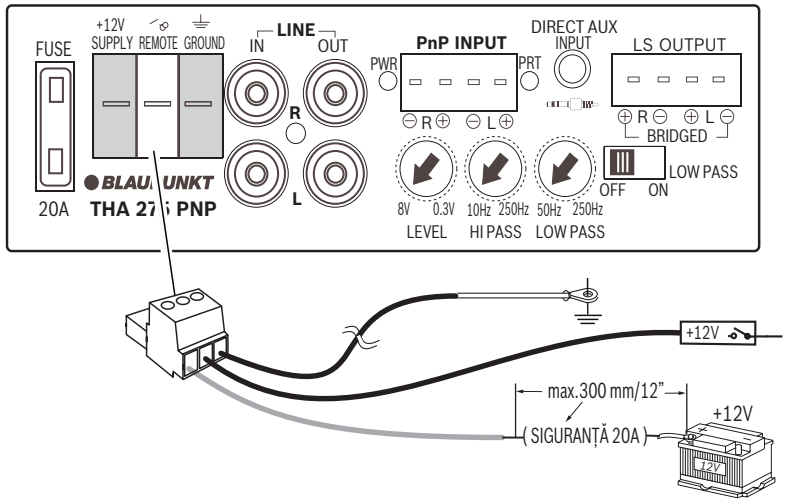
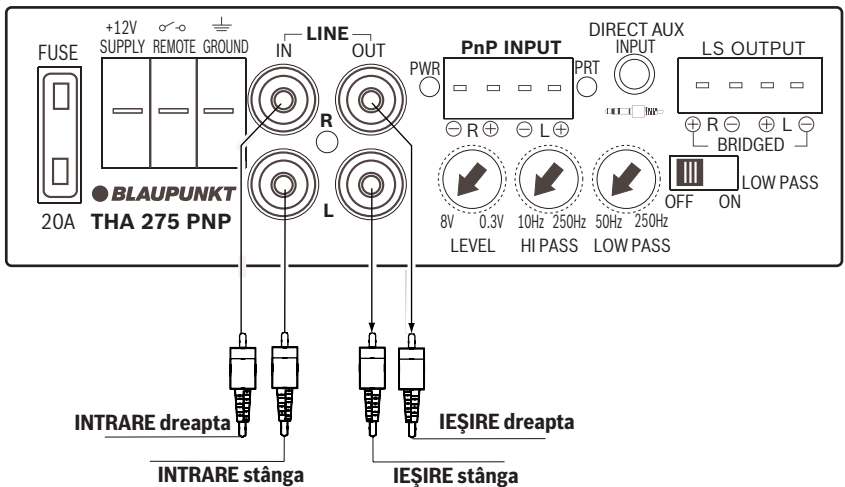

Fig. 3



Instalarea

Fig. 4

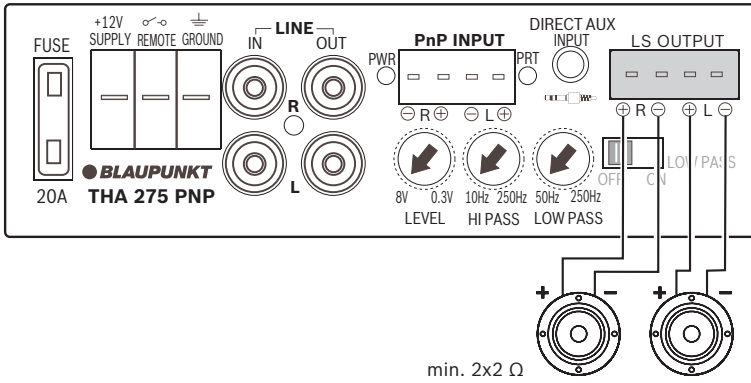

Fig. 4

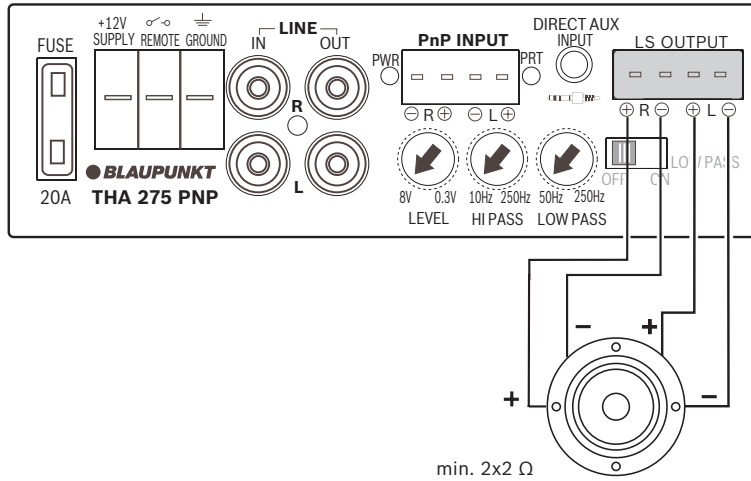
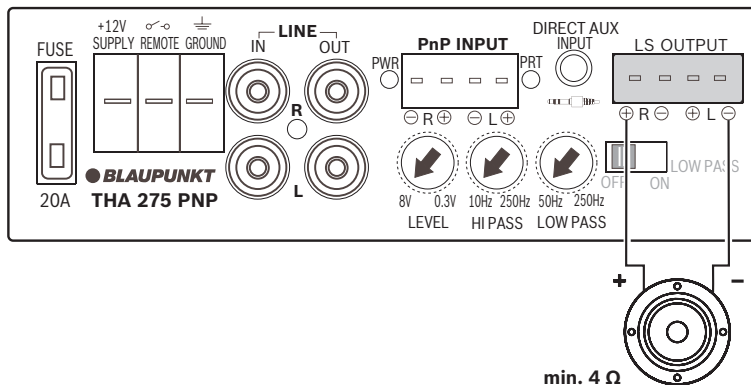

Fig. 5



Instalarea

Fig. 6

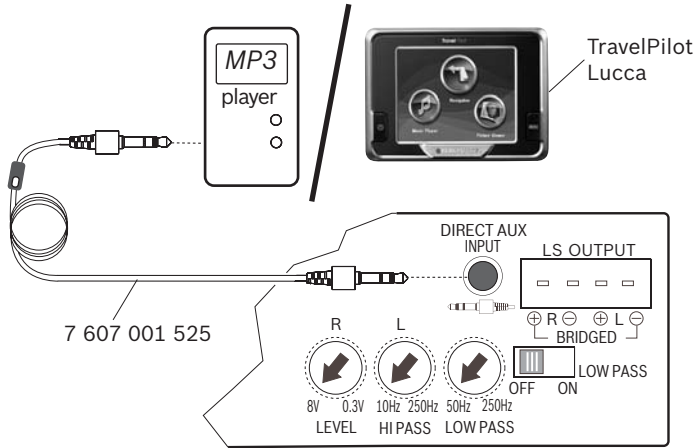
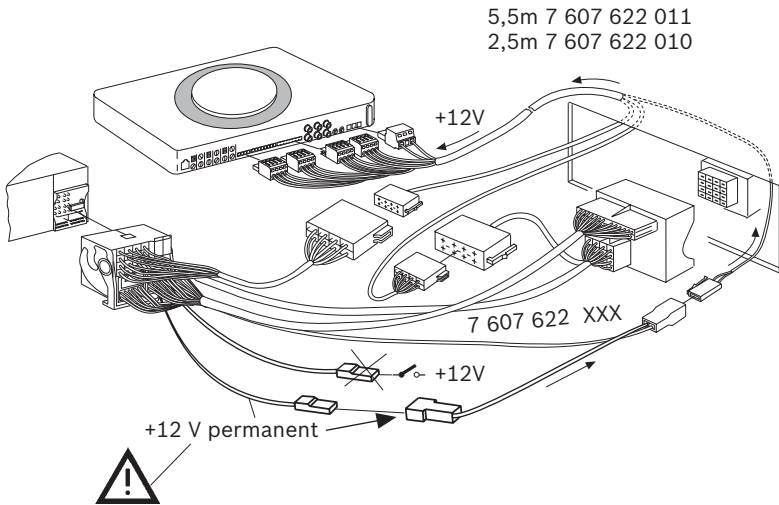

Fig. 7



Numere de telefon pentru asistență post-vânzare

Country:		Phone:	Fax:
Germany	(D)	0180-5000225	05121-49 4002
Austria	(A)	01-610 39 0	01-610 393 91
Belgium	(B)	02-525 5444	02-525 5263
Denmark	(DK)	44 898 360	44-898 644
Finland	(FIN)	09-435 991	09-435 99236
France	(F)	01-4010 7007	01-4010 7320
Great Britain	(GB)	01-89583 8880	01-89583 8394
Greece	(GR)	210 94 27 337	210 94 12 711
Ireland	(IRL)	01-46 66 700	01-46 66 706
Italy	(I)	02-369 6331	02-369 6464
Luxembourg	(L)	40 4078	40 2085
Netherlands	(NL)	00 31 24 35 91 338	00 31 24 35 91 336
Norway	(N)	66-817 000	66-817 157
Portugal	(P)	2185 00144	2185 00195
Spain	(E)	902 52 77 70	91 410 4078
Sweden	(S)	08-7501850	08-7501810
Switzerland	(CH)	01-8471644	01-8471950
Czech. Rep.	(CZ)	02-6180 0446	02-6180 0514
Hungary	(H)	76 511 803	76 511 809
Poland	(PL)	0800-118922	022-8771260
Turkey	(TR)	0212-335 06 71	0212-3460040
USA	(USA)	800-950-2528	708-895-5296
Brasil (Mercosur)	(BR)	0800 7045446	+75-19 3745 2773
Malaysia (Asia Pacific)	(MAL)	+604-6382 474	+604-6413 640

Blaupunkt GmbH
Robert-Bosch-Str. 200
D-31139 Hildesheim