

Radio / Cassette / Changer

Como RCM 148
Madrid RCM 148
Texas RCM 148
Madison DJ
New Orleans DJ

Käyttöohje

Asennusohje



 **BLAUPUNKT**

Bosch Gruppe

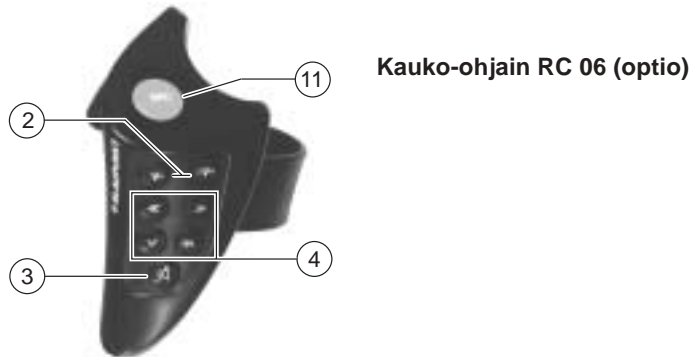
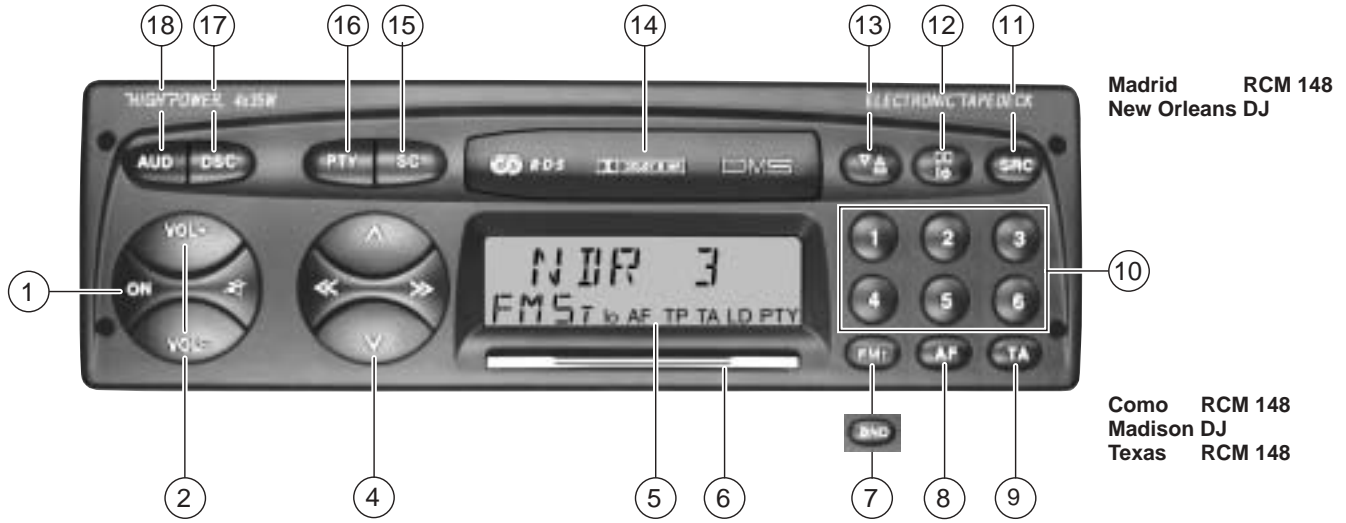

Sisällysluettelo

Tiivistetyt ohjeet	4	Muistitason vaihto	14	Kasettikäyttö	20
Tärkeitä ohjeita	10	Asemien tallennus	14	Kasetin työntäminen kasettipesään	20
Mitä on ehdottomasti luettava	10	Voimakkaimpien asemien automaattinen tallennus travelstore- toiminnon avulla	15	Kasetin poisto kasettipesästä	20
Liikenneturvallisuus	10	Asemien kutsuminen muistista	15	Pikakelaus eteen/taaksepäin	20
Asennus	10	Tallennettujen asemien selailuhaku (Preset Scan)	15	Kappaleiden valinta S-CPS-toiminnon avulla	20
Puhelinmykistys	10	Asemien selailuhaku Radio-Scan- toiminnon avulla	15	Suunnanvaihto (autoreverse)	20
Lisätarvikkeet	10	Asemanhakuerkkyyden säätö	15	Nauhalaadun valinta	20
Varkaudenestojärjestelmä		Stereo - mono valinta	16	Kasetin kappaleiden selaus SCAN- toiminnon avulla	21
KeyCard	11	Loudness	16	Dolby B NR*	21
Laitteen käyttöönotto	11	PTY - Programm-Typ (ohjelmatyyppi) ..	16	Radion kuuntelu pikakelauksen aikana RM-toimintoa käyttäen (Radio Monitor)	21
KeyCardin poisto	11	Ohjelmatyyppi	16	Nauhan tyhjiin kohtien automaattinen ohitus Blank Skip -toiminnon avulla	21
Toisen KeyCardin "opetus" / KeyCardin vaihto	11	Aseman ohjelmatyyppin kysely	16	Hoito-ohjeita	21
Radiopassitietojen näyttö	11	Ohjelmatyyppin valinta	17		
Short Additional Memory (S.A.M.)	12	Ohjelmatyyppin tallennus	17	CD-vaihtajan käyttö	22
Turn On Message (T.O.M.)	12	Asemien selailu	17	CD-vaihtajan kytkeminen päälle	22
Varkaudeneston optinen näyttö	12	PTY-SCAN-toiminnon avulla	17	CD:n ja kappaleen valinta	22
KeyCardin hoito	12	PTY-toiminto	17	MIX	22
Käyttötavan valinta	12			Näyttötavan valinta	23
				Selailuhaku (Scan)	23
RDS-radiotoiminta		Liikennetiedotusten vastaanotto		Ohjelmointi DSC:n avulla	24
(Radio Data System)	13	RDS-EON -toiminnon avulla	18	Tehtaalla tehdyt DSC-perusasetukset	26
AF - vaihtoehtoiset taajuudet	13	Liikennetiedotustoiminnon kytkeminen päälle/pois	18	Liite	26
REG-alueohjelmat	13	Äänimerkki	18	Tekniset tiedot	26
Aaltoalueen valinta (vain Como RCM 148, Texas RCM 148, Madison DJ)	13	Automaattinen hakutoiminto (kasetti- tai CD-käyttö)	19	Asennusohje	27
Asemien viritys	14	Liikennetiedotusten ja äänimerkin äänenvoimakkuuden säätö	19		
Asemaketjujen selaus	14				

Tiivistetyt ohjeet

① Kytkeminen päälle/ pois painikkeiden avulla:

Paina yhtä kuvassa näkyvistä näppäimistä KeyCardin ollessa laitteen sisällä. Laite aloittaa toiston esisäädetyllä äänenvoimakkuudella.

Kytkeminen pois päältä ON-näppäimellä.



Kytkeminen päälle/pois KeyCardin avulla:

Laite kytkeetään päälle/pois työntämällä KeyCard sisään/vetämällä se ulos.

Ohje:

Lue ehdottomasti kappaleessa "Varkaudenestojärjestelmä KeyCard" annetut ohjeet.

Kytkeminen päälle/pois sytytyksen avulla:

Jos laite on kytketty vastaavalla tavalla, se voidaan sammuttaa ja kytkeä päälle ajoneuvon sytytyksen avulla.

Kun ajoneuvon virta sammutetaan, kaksinkertainen äänimerkki muistuttaa siitä, että KeyCard on syytä poistaa laitteesta, ennen kuin poistut ajoneuvosta.

Päällekytkeminen ajoneuvon virran ollessa sammutettuna

Kun ajoneuvon virta on sammutettu (KeyCard paikoillaan), laitetta voidaan käyttää edelleen seuraavalla tavalla: Paina kaksinkertaisen äänimerkin jälkeen **ON**. Laite kytkeytyy päälle. Kun laite on ollut päällä tunnin ajan, se kytkeytyy automaattisesti pois päältä, jotta ajoneuvon akku säästyy.

② VOL+ / VOL-



Äänenvoimakkuuden säätö.

Päällekytkemisen jälkeen laite aloittaa toiston esisäädetyllä äänenvoimakkuudella (VOL FIX).

VOL FIX -arvoa voidaan muuttaa (ks. "Ohjelmointi DSC:n avulla").

③

Äänenvoimakkuuden nopea muuttaminen.

Painamalla painiketta  voit vaimentaa äänen nopeasti. Näyttöön ilmestyy teksti "MUTE" (mykistys). Tämä toiminto poistuu, kun painat uudelleen painiketta  tai **VOL+**. Kun painat näppäintä **VOL-**, normaali äänenvoimakkuus vastaa -äänenvoimakkuutta (MUTE).

MUTE-äänenvoimakkuus voidaan ohjelmoida seuraavalla tavalla:

- Säädä haluamasi äänenvoimakkuus.
- Paina  1 sek. ajan (kuuluu äänimerkki).

Tämä äänenvoimakkuus tallentuu MUTE-toimintoa varten.

④ Monitoimikytkin



Radiokäyttö

▲/▼ Asemanhaku

▲ eteenpäin

▼ taaksepäin

<</>> asteittain taakse-/eteenpäin
(ULA-alueella vain, kun AF on
poiskytkettynä)

vain ULA-käytössä:

<</>> asemaketjun selaus, kun AF
päällekytkettynä
esim.: NDR 1, 2, 3, 4, N-JOY.

Kasettikäyttö

▲/▼ Kappaleen valinta (S-CPS)

▲ eteenpäin

▼ taaksepäin

➤➤ **Pikakelaus eteenpäin**

⏪⏪ **Pikakelaus taaksepäin**

Voit keskeyttää toiminnon painamalla
vastakkaista painiketta.

CD-vaihtajan käyttö

Optio:

*Como RCM 148, Madrid RCM 148,
Texas RCM 148*

Kuuluu toimitukseen:

Madison DJ, New Orleans DJ

CD:n valinta

➤➤ **eteenpäin**

⏪⏪ **taaksepäin**

Kappaleen valinta

▲ **eteenpäin:** paina lyhyesti

CUE - pikakelaus eteenpäin
(**kuultavissa**): pidä painettuna

▼ **taaksepäin:** paina kaksi kertaa tai
useammin peräkkäin lyhyesti

Kappaleen aloittaminen alusta:
paina lyhyesti.

REVIEW - pikakelaus taaksepäin
(**kuultavissa**): pidä painettuna

Monitoimikytkimen lisätoiminnot:

Muita säätömahdollisuuksia:

AUD

18

DSC-MODE

17

PTY

16

Edellytyksenä on, että vastaava
toiminto on aktiivoina.

Kauko-ohjain

RC 06 (optio)



Kauko-ohjaimen avulla voit käyttää
samoja toimintoja kuin vastaavilla
autoradion painikkeilla.

Poikkeus:

Radiokäyttö

<< paina lyhyesti -
ULA-muistitason vaihto

<< paina n. 1 sek. ajan -
Kuuden voimakkaimman aseman
tallennus Travelstore-toiminnon avulla.

>> Tallennettujen asemien kutsuminen
valitulla muistitasolla I, II tai T.

5 Näyttö

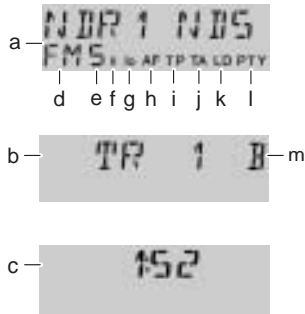

- a) NDR1 NDS - asematunnus
- b) TR 1 - kasetin puoli (raita) 1
- c) 1 : 52 - aika (soitettu aika) ja numero (CD:n numero) CD-vaihtajan käytön aikana
- d) FM - aaltoalue
- e) 5 - asemanäppäin (1 - 6)
- f) I, II, T - muistitaso I, II tai travel-store
- g) lo - hakuherkkyys
- h) AF - vaihtoehtoinen taajuus RDS-käytössä
- i) TP - liikennetiedotuksia lähettävä asema (kuuluvilla)
- j) TA - liikennetiedotustoiminto
- k) LD - loudness päällä
- l) PTY - ohjelmatyyppi aktivoituna
- m) B - Dolby B NR

- 6 **Varkaudenestojärjestelmä KeyCard**
Laitetta voi käyttää vain, kun KeyCard on paikoillaan.



KeyCardin paikalleenasettaminen

Työnnä KeyCard aukkoon **kontaktipinta ylöspäin** kielekkeen ollessa ulkona, kohdista se **syvennyksen keskelle**.

Tarvittaessa voit vetää KeyCardin esiin.

Lue ehdottomasti luvussa "Varkaudenestojärjestelmä KeyCard" annetut ohjeet.

Vilkkuva KeyCard-kieleke

Radion virran ollessa poiskytkettynä (KeyCard poistettu) KeyCard-kieleke vilkkuu optisena varkaussuojana, jos laitteen asetukset on tehty vastaavasti. Lisätietoja: "Ohjelmointi DSC:n avulla".

- 7 **FMT** (Madrid RCM 148, New Orleans DJ)
BND (Como RCM 148, Texas RCM 148, Madison DJ)
ULA-muistitasojen I, II ja T valitsin.

Muistitason vaihto:

Paina näppäintä.

Näyttö osoittaa valittuna olevan muistitason.

Como RCM 148,

Texas RCM 148, Madison DJ:

Voit valita lisäksi keskipitkät ja pitkät aallot, mikäli DSC-valikossa on asetus "AM ON".

Travelstore

Kuuden voimakkaimman aseman tallentaminen ja viritys travelstore-toiminnon avulla.

Tallennus: Paina painiketta n. 1 sek. ajan, kunnes kuuluu äänimerkki tai näyttöön ilmestyy "T-STORE".

Viritys: Valitse muistitaso "T", ja paina vastaavaa asemapainiketta (1 - 6).

- ⑧ **AF**
Vaihtoehtoinen taajuus
(**A**lternativ **F**requenz) RDS-käytössä:
Kun näytössä on tunnus “AF”, radio
etsii RDS:n avulla automaattisesti
samalle asemalle paremmin kuuluvan
taajuuden.
AF päälle/pois: paina kerran **AF**.

Alueohjelmatoiminnon kytkeminen
päälle/pois:

Paina **AF**-painiketta n. 1 sek. ajan
(äänimerkki). Näyttöön ilmestyy “REG-
ON” tai “REG-OFF”
(ks. “REG - alueohjelmat”).

- ⑨ **TA** (**T**raffic **A**nnouncement =
liikennetiedotustoiminto)
Kun näytössä on tunnus TA, radio
toistaa vain asemia, jotka lähettävät
liikennetiedotuksia.
Liikennetiedotustoiminto päälle/pois:
paina **TA**.

- ⑩ **1, 2, 3, 4, 5, 6 - asemapainikkeet**
Voit tallentaa jokaiseen muistitasoon
(I, II, T, M ja L) 6 asemaa.
Aseman tallennus - Paina näppäintä
radion ollessa päällä niin kauan,
kunnes ohjelma alkaa jälleen kuulua
(äänimerkki).

Aseman kutsuminen - Valitse
muistitaso ja paina kerran vastaavaa
asemapainiketta.

Asemapainikkeiden lisätoiminto

PTY-ohjelmatyypin tallennus ja
kutsuminen.
Kun PTY on aktivoituna
(näytössä tunnus “PTY”), voit tallentaa
ULA-käytössä jokaiseen asemapainik-
keeseen yhden ohjelmatyypin.

- ⑪ **SRC**
(**S**ource = lähde)
Voit vaihtaa radion, kasetin ja CD-
vaihtajan käytön välillä, kun laitteen
sisällä on kasetti tai siihen on kytketty
CD-vaihtaja.

- ⑫ **□ / I**

Radiokäyttö

Asemanhakuherkkyyden valinta:
paina näppäintä kerran.
Kun näytössä on tunnus “I”, on käy-
tössä normaali asemanhakuherkkyys.
Asemanhaku pysähtyy vain hyvin
kuuluvien asemien kohdalla.

Ellei tunnusta “I” ole näytössä, on
käytössä suuri asemanhakuherkkyys.
Asemanhaku pysähtyy myös huonom-
min kuuluvien asemien kohdalla.

Lisätoiminto I

Mono/stereo valinta:
Paina näppäintä n. 1 sek. ajan
(äänimerkki).
Valinta ilmestyy hetkeksi näyttöön.

Kasettikäyttö



Dolby B NR*

Dolby B-NR-menetelmällä nauhoitettu-
jen kasettien toisto on parhaimmillaan,
kun näytössä on tunnus “B”.

* Dolby Laboratories-yhtiön lisenssillä valmistet-
tu kohinanvaimennusjärjestelmä. Sana Dolby
ja kaksois-D-symboli ovat Dolby Laboratories -
yhtiön tavaramerkkejä.

- ⑬ **▽ / △**

Raidanvaihto: Paina näppäintä kerran.
Kasetin poistaminen: Paina näppäintä
n. 1 sek. ajan.

Lisätoiminto ▽ / △

Taajuusnäyttö radiokäytössä:
Paina näppäintä kerran.
Taajuus tulee hetkeksi näyttöön.

14 **Kasettikotelo**

Työnnä kasetti sisään (A- tai 1-puoli ylös; aukko oikealle).

15 **SC**

Radiokäyttö

Scan

Selailuhaku voidaan käynnistää vain, kun PTY-toiminto on pois päältä (näytössä ei ole tunnusta "PTY").

Paina kerran **SC** - näytössä vilkkuu esiteltävä taajuus tai aseman tunnus. Hakutoiminnon aikana näkyy tunnus "FM-SCAN" tai "AM-SCAN". Laite esittelee lyhyesti kaikki vastaanottokelpoiset asemat.

Preset Scan

Preset Scan voidaan käynnistää vain, kun PTY-toiminto on pois päältä (näytössä ei ole tunnusta "PTY").

Paina **SC** n. 1 sek. ajan - kuuluu äänimerkki, näytössä on vuorotellen "SCAN" ja esiteltävän aseman tunnus tai taajuus. Laite esittelee lyhyesti asemapainikkeisiin tallennetut valitun aaltoalueen asemat.

Toimintojen Scan / Preset Scan keskeytys:
Paina uudelleen **SC**.

PTY-Scan

PTY-Scan voidaan käynnistää vain, kun PTY-toiminto on päällä (näytössä on tunnus "PTY").

Laite esittelee lyhyesti valittua ohjelmatyyppiä lähettävät asemat.

Kasettikäyttö

Kasetin selailuhaku (scan)

Paina **SC** - näyttoon ilmestyy "CC-SCAN". Laite esittelee lyhyesti kasetilla olevat kappaleet.

Kasetin selailuhaun keskeytys:
Paina uudelleen **SC**.

CD-vaihtajan käyttö

CD-Scan

Paina lyhyesti **SC** - näyttöön ilmestyy "CDC SCAN". Laite esittelee lyhyesti CD-levyllä olevat kappaleet.

CD-selailuhaun keskeytys:
Paina uudelleen **SC**.

16 **PTY**

Programm Type = ohjelmatyyppi
PTY:n avulla asemapainikkeista tulee ohjelmatyyppin valitsimia. Voit valita jokaisen asemapainikkeen avulla yhden ohjelmatyyppin, esim. UUTISET, URHEILU, POP, TIETO. Monitoimikyt-kimen << >> avulla voit kutsua näyttöön kaikki PTY-ohjelmatyyppit, kun PTY-toiminto on aktiivituna (näytössä on tunnus "PTY").

17 **DSC (Direct Software Control)**

DSC: n avulla voit muuttaa ohjelmoitavia perussäätöjä.
Lisätietoja: "Ohjelmointi DSC:n avulla".

18 AUD

Diskantin ja basson säätö

Paina kerran **AUD** ja muuta asetusarvoja monitoimikytkimen avulla.

- ▲ diskantti +
- ▼ diskantti -
- ◀ basso -
- ▶ basso +

Balanssin (vasen/oikea) ja faaderin (etu/taka) säätö

Paina kaksi kertaa **AUD**:

- ▲ faaderi etu
- ▼ faaderi taka
- ◀ balanssi vasen
- ▶ balanssi oikea

Näyttö osoittaa säädetyt arvot.

Viimeinen säätö tallentuu automaattisesti.

AUD-toiminnon poiskytkeminen: Paina painiketta kerran.

Ellei 8 sek. sisällä tehdä muutoksia, näyttö palaa aikaisempaan tilanteeseen.

Lisätoiminto AUD

Loudness - matalien äänten säätäminen ihmiskorvalle sopivaksi äänenvoimakkuuden ollessa alhainen.

Loudness päälle/pois: Paina **AUD** n. 1 sek. ajan.

Kun loudness-toiminto on päällä, näytössä on tunnus "LD".

Voit säätää loudness-toiminnon tehoa noudattaen luvussa "Ohjelmointi DSC:n avulla" annettuja ohjeita.

Tärkeitä ohjeita

Mitä on ehdottomasti luettava

Lue huolellisesti seuraavat ohjeet ennen autoradion käyttöönottoa.

Liikenneturvallisuus

Liikenneturvallisuuden on ehdottomasti oltava etusijalla. Käytä siis autoradiotasi siten, että olet liikenteessä aina tilanteen tasalla.

Pidä mielessä, että autosi liikkuu 14 m sekunnissa, kun ajat 50 km:n tuntinopeudella.

Kriittisissä tilanteissa on parempi olla käyttämättä radiota.

Kuljettajan on aina kyettävä havaitsemaan esim. poliisin ja palokunnan varoitussignaalit ajoissa.

Säästä tästä syystä radiosii äänenvoimakkuus ajon aikana turvalliselle tasolle.

Asennus

Jos haluat itse asentaa laitteen tai laajentaa sitä, lue ehdottomasti ensin oheiset asennus- ja liitäntäohjeet. Jotta laite toimii moitteettomasti, se on kytkettävä sytytys- ja akkuvirtaan.

Älä kytke kaiuttimen ulostuloliitäntöjä maadoitukseen!

Puhelinmykistys

Jos käytät ajoneuvossasi autopuhelinta, voidaan radion, kasetin tai CD-levyn toisto vaimentaa automaattisesti puhelun ajaksi (MUTE).

Näyttöön ilmestyy tällöin tunnus "PHONE". Liikennetiedotus on etusijalla, kun TA on aktiivoina. Liikennetiedotus keskeytyy, kun painat näppäintä **TA**.

Lisätarvikkeet

Käytä vain Blaupunktin hyväksymiä lisätarvike- ja varaosia.

Voit käyttää tämän laitteen kanssa seuraavia Blaupunkt-tuotteita:

Vahvistin

Kaikki Blaupunkt-vahvistimet. Tarvitaan preamp out -kaapeli 7 607 893 093.

CD-vaihtaja

CDC A 06, CDC A 072

Madison DJ, New Orleans DJ:

CDC A 072 kuuluu toimitukseen.

Kauko-ohjain

Infrapunakauko-ohjaimen RC 06 avulla voit käyttää tärkeimpiä toimintoja ohjauspyörältä käsin.

Varkaudenestojärjestelmä KeyCard

Toimitukseen kuuluu yksi KeyCard.

Autoradiota voi kuitenkin käyttää myös toisen KeyCardin avulla.

Jos KeyCard menee hukkaan tai vahingoittuu, voit hankkia alan kauppiaan välityksellä uuden KeyCardin.

Jos käytät kahta KeyCardia, ensimmäisen kortin asetukset siirtyvät myös toiseen korttiin. Voit kuitenkin tallentaa yksilöllisesti seuraavat toiminnot:

basson, diskantin, balanssin ja faaderin säätö, loudness, TA (tiedotusten äänenvoimakkuus), TA-toiminto, AF, äänimerkin äänenvoimakkuus, MUTE-äänenvoimakkuus, lo tai dx, BLS, RM ON/OFF, Dolby B, PTY-toiminnot.

Lisäksi tallentuvat viimeksi säädetty aaltoalue (*vain Como RCM 148, Texas RCM 148, Madison DJ*) ja asema.

Tällä tavoin valitsemasi perussäädöt ovat voimassa heti, kun työnät KeyCardin paikoilleen.

Laitteen käyttöönotto

- Kytke laitteen virta päälle.

Työnä KeyCard paikoilleen **kontaktipinta ylöspäin** kielekkeen ollessa ulkona, kohdistu se **syvennyksen keskelle**.

Autoradio on käyttövalmis.

Jos laitteeseen työnnetään vieras KeyCard, ilmestyy näyttöön teksti "CARD ERR" ja tämän jälkeen "WAIT". Älä tällöin käytä laitetta.

Noin 10 sekunnin kuluttua laite kytkeytyy pois päältä.

Jos työnät laitteeseen vääränlaisen kortin (esim. puhelu- tai luottokortin), ilmestyy n. 2 sekunnin ajaksi teksti "WRONG KC".

Poista väärä kortti ja työnä sisään laitteen tuntema KeyCard.

Ilmoituksen "CARD ERR" tai "WRONG KC" jälkeen

- kytke laite päälle painamalla **ON**.

KeyCardin poisto

- Vedä KeyCard-pidike esiin ja poista kortti.

Toisen KeyCardin "opetus" / KeyCardin vaihto

Toinen KeyCard voidaan "opettaa" lisäkortiksi, kun laitetta käytetään ensimmäisen KeyCardin avulla.

Jos haluat "opettaa" toisen KeyCardin,

- työnä ensimmäinen KeyCard laitteen sisään ja kytke virta päälle.

- Paina **DSC** ja valitse näppäimillä \wedge/\vee "LEARN KC".

- Paina << tai >>.

Näyttöön tulee teksti "CHANGE".

- Poista ensimmäinen KeyCard ja työnä uusi KeyCard sisään, kun näytössä vielä on "CHANGE".

Kun näyttöön tulee "READY" tai "LEARN KC",

- paina **DSC**.

Nyt voit käyttää laitetta myös uuden KeyCardin avulla.

Voit "opettaa" laitetta varten enintään kaksi KeyCardia.

Jos "opetat" kolmannen KeyCardin, loppuu automaattisesti sen kortin käyttöoikeus, jota ei "opetettaessa" käytetty.

Radiopassitietojen näyttö

Voit käyttää laitteen mukana toimitettua KeyCardia saadaksesi näyttöön radiopassin tiedot, esim. laitteen nimen, tyyppinumeron (7 6 ...) ja laitenumeron.

Tarkempia ohjeita löydät luvusta "Ohjelmointi DSC:n avulla - READ KC".

Short Additional Memory (S.A.M.)

= lyhyitä tietoja

Käyttäessäsi asiakaspalvelusta saatavaa toista KeyCardia voit lukea siihen tallennettuja lyhyitä tietoja DSC-valikkokohdan "READ KC" avulla; esim. autokorjaamon puhelinnumero, autoiluliiton hätäpalvelun numero tms.

Hyvin varustettu alan liike voi syöttää korttiin vapaasti valittavan tekstin, jonka maksimipituus on 162 merkkiä.

Turn On Message (T.O.M.)

= päällekytkettäessä näytettävät tiedot

Asiakaspalvelusta saatavan toisen KeyCardin avulla voit tallentaa viestin ("turn on message"), joka ilmestyy näyttöön aina, kun laite kytketään päälle.

Hyvin varustettu alan liike voi syöttää korttiin vapaasti valittavan tekstin, jonka maksimipituus on 48 merkkiä.

Teksti ilmestyy näyttöön aina, kun kytket laitteen päälle tämän KeyCardin avulla.

Varkaudeneston optinen näyttö

Vilkkuva KeyCard-kielele

Ajoneuvon ollessa pysäköitynä (KeyCard poistettu) voidaan KeyCardin kielekettä käyttää vilkkuvana varkaudenestona. Seuraavat edellytykset on täytettävä: Akkuvirran ja sytytysvirran on oltava oikein kytkettyinä (asennusohjeessa kuvatulla tavalla).

DSC-moduksessa on oltava asetus "LED ON".

Tarvittaessa lue kohdassa "Ohjelmointi DSC:n avulla - LED" annetut ohjeet.

Vilkumisen poiskytkeminen

Vilkuminen kytketään pois päältä valitsemalla DSC-valikossa asetus "LED OFF".

KeyCardin hoito

KeyCard toimii moitteettomasti, kun kontaktikohdissa ei ole vieraita hiukkasia. Vältä koskemasta kontakteihin käsin. Puhdista KeyCardin kontaktikohdat tarvittaessa alkoholiin kastetulla vanupui-kolla.

Käyttötavan valinta

Voit valita jonkin seuraavista käyttömuodoista SRC:n avulla (source = lähde):

radio,

kasetti,

CD-vaihtaja (*Como RCM 148, Madrid RCM 148, Texas RCM 148 vain optiona*)

Kasetti-/CD-käyttö voidaan valita vain, kun laitteen sisällä on kasetti/CD-levy.

Käyttötavan vaihto:

- Paina lyhyesti **SRC**.

RDS-radiotoiminta (Radio Data System)

Radio Data System -tiedotusjärjestelmän ansiosta on radion kuuntelu ULA-alueella entistäkin vaivattomampaa.

Yhä useampien radioyhtiöiden lähettämät ohjelmat sisältävät myös RDS-informaatiota.

Heti kun laite tunnistaa aseman, ilmestyy näyttöön sen tunnus ja mahdollisesti alue-tunnus, esim. "NDR1 NDS" (Niedersachsen).

Asemanäppäimet muuttuvat RDS:n avulla ohjelmanäppäimiksi. Tiedät tarkalleen, mitä ohjelmaa kuuntelet, ja voit myös hel-
posti valita juuri haluamasi ohjelman.
RDS:n muita etuja:

AF - vaihtoehtoiset taajuudet

AF-toiminto (**A**lternativ **F**requenz) huolehtii siitä, että valittu ohjelma virittyy automaattisesti parhaiten kuuluvalle taajuudelle. Tämä toiminto on käytössä, kun näytössä on tunnus "AF".

AF:n kytkeminen päälle/pois:

- Paina lyhyesti **AF**.

Radio-ohjelman toisto saattaa vaimeta hetkeksi, kun laite hakee parhaiten kuuluvaa taajuutta.

Jos näyttöön ilmestyy "SEARCH" laitetta päällekytkettäessä tai tallennettua taajuutta kutsuttaessa, laite etsii automaattisesti vaihtoehtoisia taajuutta.

"SEARCH" katoaa, kun vaihtoehtoinen taajuus on löytynyt tai taajuusalue on läpikäyty.

Ellei ohjelma enää kuulu tyydyttävästi,

- valitse toinen ohjelma.

REG-alueohjelmat

Radioyhtiöiden tietyt ohjelmat kuuluvat tiettyinä aikoina paikallisasemien kautta. Esimerkiksi NDR 1 -ohjelma lähettää pohjoissaksalaisissa Schleswig-Holsteinin, Hampurin ja Niedersachsenin osavaltioissa ajoittain sisällöltään erilaisia alueohjelmia.

Kun kuuntelet alueohjelmaa ja haluat kuunnella samaa ohjelmaa koko ajan,

- paina näppäintä **AF** noin 1 sek. ajan.

Näyttöön ilmaantuu "REG ON".

Kun siirryt alueohjelman vastaanotto-alueen ulkopuolelle tai haluat jälleen käyttää koko RDS-palvelua hyväksesi, kytke toiminto "REG OFF".

- Paina näppäintä **AF** noin 1 sek. ajan, kunnes näyttöön tulee "REG OFF".

Aina kun kytket laitteen virran päälle (REG-toiminto aktivoituna), ilmestyy näyttöön hetkeksi "REG ON".

Aaltoalueen valinta

(vain Como RCM 148, Texas RCM 148, Madison DJ)

Valittavana ovat seuraavat aaltoalueet:
ULA (FM) 87,5 - 108 MHz,
KA 531 - 1602 kHz ja
PA 153 - 279 kHz.

- Paina **BND**-näppäintä niin monta kertaa, että näyttöön ilmestyy haluamasi aaltoalue.

Ohje:

Voit DSC-valikon avulla estää sen, että KA- tai PA-alue (tai molemmat) huomioidaan asemanhaun yhteydessä. Tällä tavoin valittavissa ovat vain tarvitsemasi alueet; et joudu painamaan BND-näppäintä niin monta kertaa. Tarvittaessa lue luvussa "Ohjelmointi DSC:n avulla - AM ON / AM OFF" annetut ohjeet.

Asemien viritys

Asemanhaku \wedge/\vee

- Paina näppäintä \wedge/\vee , autoradio etsii automaattisesti seuraavan aseman.

Kun pidät monitoimikytkimen \wedge/\vee ylä- tai alareunaa painettuna, haku jatkuu nopeana eteen- tai taaksepäin.

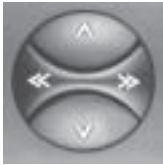

Asemanhaku

- \wedge eteenpäin
- \vee taaksepäin
- \leftarrow asteittain taaksepäin (AF-toiminto pois päältä)
- \rightarrow asteittain eteenpäin (AF-toiminto pois päältä)

Aseman käsinviritys $\ll \gg$

Voit viritää asemat kuuluviin myös manuaalisesti.

Edellytys:

AF ja PTY ovat poiskytkettyinä (symbolit eivät ole näytössä).

Tarvittaessa voit kytkä toiminnot pois

päältä:

- Paina lyhyesti **AF** tai **PTY**.

Manuaalinen viritys:

- Paina $\ll \gg$, taajuus muuttuu asteittain taakse-/eteenpäin.

Kun pidät kytkimen $\ll \gg$ oikeaa tai vasenta reunaa painettuna, jatkuu taajuuksien selaus nopeana.

Asemaketjujen selaus

Voit kutsua kuuluvuusalueen asemia $\ll \gg$ -kytkimen avulla.

Jos kuuluvuusalueella on useampi samaan asemaketjuun kuuluva ohjelma, voit selata asemaketjun sisällä \gg (eteenpäin) tai \ll (taaksepäin) -kytkimen avulla, esim. NDR 1, 2, 3, 4, N-JOY.

Edellytyksenä on, että olet vähintään kerran viritänyt nämä asemat ja että "AF" on aktiivituna (tunnus näytössä).

Tätä varten käynnistä esim. travelstore-toiminto:

- Paina **FMT** tai **BND** 1 sek. ajan; laite selaa taajuudet. Näytössä on tunnus "T-STORE".

Jos "AF" ei ole näytössä,

- paina **AF**.

Asemanvalintaan $\ll \gg$ -kytkimen avulla tarvittavat edellytykset on täytetty.

Muistitason vaihto

Voit vaihtaa muistitasoja I, II ja T asemien tallentamista ja tallennettujen asemien kutsumista varten.

Näyttö osoittaa valitun muistitason.

- Paina **FMT** tai **BND** niin monta kertaa, että näyttöön ilmestyy haluamasi muistitaso.

Asemien tallennus

Voit tallentaa ULA-alueella jokaiseen muistitasoon (I, II, T) kuusi asemaa asemanäppäimillä **1, 2, 3, 4, 5, 6**.

KA-/PA-alueilla (*vain Como RCM 148, Texas RCM 148, Madison DJ*) voit myös tallentaa kuusi asemaa kutakin aluetta kohti.

- Valitse muistitaso.
- Viritä asema monitoimikytkimellä (automaattisesti \wedge/\vee tai käsin $\ll \gg$).
- Paina haluamaasi asemanäppäintä, kunnes ohjelma tulee hetken vaimenuksen jälkeen jälleen kuuluviin (n. 1 sek.) tai kunnes kuuluu äänimerkki.

Asema on nyt tallennettu.

Näytöstä ilmenee, mikä asemanäppäin on valittuna.

Ohje:

Kun yrität tallentaa uudelleen muistissa jo olevaa asemaa, vilkkuvat sen muistipaikka ja muistitaso hetken aikaa näytössä.

Voimakkaimpien asemien automaattinen tallennus travelstore-toiminnon avulla

Voit tallentaa automaattisesti kuusi parhaiten kuuluvaa ULA-asemaa lajiteltuina vastaanottoalueen kenttävoimakkuuden mukaan. Tämä toiminto on erittäin hyödyllinen varsinkin matkoilla.

- Paina **FMT** tai **BND** 1 sek. ajan.

Näyttöön ilmestyy tunnus "T-STORE". Laite tallentaa kuusi vahvinta ULA-asemaa automaattisesti muistitasoon "T" (travelstore). Kun tallennusvaihe on päättynyt, asemapainikkeeseen 1 tallennettu vahvin asema virittyy päälle. Tarvittaessa voit tallentaa travelstore-tason asemia myös käsin (ks. "Asemien tallennus").

Asemien kutsuminen muistista

Halutessasi voit kutsua tallennettuja asemia kuuluviin näppäimen painalluksella.

- Valitse muistitaso näppäimellä **FMT** tai **BND**.

- Paina haluamaasi asemanäppäintä.

Tallennettujen asemien selailuhaku (Preset Scan)

Selailuhakutoiminnon avulla voit hakea tallennetut asemat hetkeksi kuuluviin. Preset Scan voidaan käynnistää vain, kun PTY-toiminto on pois päältä (tunnusta "PTY" ei ole näytössä).

Preset Scan -toiminnon käynnistäminen:

- Paina **SC** n. 1 sek. ajan.

Laite esittelee peräkkäin lyhyesti kaikki tallennetut asemat.

Juuri esitellyn aseman kuuntelun jatkaminen / Preset Scan -toiminnon päättäminen:

- Paina näppäintä **SC**.

Ohje:

Kun näytössä on tunnus "TA", laite esittelee vain liikennetiedotuksia lähettävät asemat.

Asemien selailuhaku Radio-Scan-toiminnon avulla

Voit hakea kaikki valitun aaltoalueen vastaanottokelpoiset asemat hetkeksi kuuluviin.

Scan-toiminnon käynnistäminen:

- Paina lyhyesti näppäintä **SC**.

Näytössä vilkkuu esiteltävän aseman taajuus tai tunnus.

Haun aikana näytössä näkyy "FM-SCAN" tai "AM-SCAN".

Esiteltävän aseman valinta/Scan-toiminnon keskeytys:

- Paina lyhyesti näppäintä **SC**.

Ellet valitse mitään asemaa, selailuhaku päättyy automaattisesti, kun taajuusalue on läpikäyty. Aikaisemmin valittuna olleen aseman kuuntelu jatkuu.

Asemanhakuherkkyyden säätö

Voit muuttaa automaattisen asemanhaun herkkyyttä.

Kun näytössä on "lo", laite etsii vain hyvin kuuluvia asemia.

Kun "lo" on pois päältä, laite etsii myös heikommin kuuluvia asemia.

Asemanhakuherkkyyden vaihto:

- Paina lyhyesti näppäintä **LO / lo**.

Hakuherkkyyssaste voi olla erilainen eri taasoilla. Tarvittaessa ks. luku "Ohjelmointi DSC:n avulla - S-LO, S-DX".

Stereo - mono valinta

Aina kun käynnistät laitteen, on kytkettyä stereotoisto.

Jos aseman kuuluvuus on heikko, laite siirtyy käyttämään monotoistoa.

Voit vaihtaa mono-/stereotoiston välillä myös manuaalisesti:

- Paina **□□ / lo** noin 1 sek. ajan.

Valittu asetus ilmestyy hetkeksi näyttöön.

Loudness

Hiljaisten matalien äänien sovittaminen ihmiskorvalle sopivaksi.

Loudness-toiminnon kytkeminen päälle/pois:

- Paina **AUD** n. 1 sek. ajan.

Kun loudness-toiminto on päällä, on näyttössä tunnus "LD".

Lisätietoja: "Ohjelmointi DSC:n avulla".

PTY - Programm-Typ (ohjelmatyyppi)

PTY on RDS-palvelu, johon asemat siirtyvät vähitellen. Sen avulla voit valita ULA-asemia, jotka lähettävät tietyn tyyppistä ohjelmaa. Kun olet valinnut ohjelmatyyppin, voit valita asemat automaattisen haku-toiminnon tai selailuhakutoiminnon avulla.

PTY-toiminnon kytkeminen päälle/pois

- Paina **PTY**.

Jos toiminto on päällä, näyttöön ilmestyy hetkeksi viimeksi valittu ohjelmatyyppi. Oikeassa alakulmassa on jatkuvasti tunnus "PTY".

Ohjelmatyyppi

Voit hakea näppäimen << >> avulla näyttöön viimeksi valitun ohjelmatyyppin ja valita toisen ohjelmatyyppin.

Asemapainikkeiden 1 - 6 avulla voit valita tallennetut ohjelmatyyppit.

Edellytys: PTY-toiminto on päällekytketty.

Voit valita DSC:n avulla kieleksi saksan tai englannin (ks. "Ohjelmointi DSC:n avulla - PTY LANG").

Valittavana ovat alla mainitut ohjelmatyyppit.

Lihavoidut kirjaimet vastaavat näytössä näkyvää PTY-ohjelmatyyppiä.

NEWS - uutiset

CURRENT AFFAIRS - politiikka

INFORMATION - informaatio

SPORT - urheilu

EDUCATE - opetus

DRAMA - kuunnelmat

CULTURE - kulttuuri

SCIENCE - tiede

VARIED - sekalaista

POP MUSIC - popmusiikki

ROCK MUSIC - rockmusiikki

M.O.R. M - viihdemusiikki

LIGHT M - kevyt klassinen

CLASSICS - vakava klassinen

OTHER M - muu musiikki

WEATHER - sää

FINANCE - talous

CHILDREN'S PROGR. - lastenohjelmat

SOCIAL AFFAIRS - yhteiskunnalliset asiat

RELIGION - uskonto

PHONE IN - kuuntelijälähetykset

TRAVEL - matkailu

HOBBIES - harrastukset

JAZZ MUSIC - jazzmusiikki

COUNTRY MUSIC - countrymusiikki

NATIONAL MUSIC - kotimainen musiikki

OLDIES MUSIC - oldies

FOLK MUSIC - folkmusiikki

FEATURE - feature

TEST (vain huoltotarkoituksiin)

Aseman ohjelmatyyppin kysely

- Paina **PTY** n. 1 sek. ajan.

Äänimerkin jälkeen näyttöön ilmestyy kuuluvan aseman ohjelmatyyppi.

Jos näyttöön tulee teksti "NONE", asema ei lähetä PTY-signaalia.

Valitun ohjelmatyyppin näyttö

- Paina << tai >>.

Viimeksi valittu ohjelmatyyppi ilmestyy hetkeksi näyttöön.

Ohjelmatyyppin valinta

- a) Asemapainikkeiden avulla

Kun PTY-toiminto on päällä, voidaan painikkeiden 1 - 6 avulla valita valmistajan määrittelemät ohjelmatyypit.

- Paina yhtä painikkeista 1 - 6.

Näyttöön ilmestyy kahden sekunnin ajaksi valittuna oleva ohjelmatyyppi.

Jos haluat kuunnella tähän ohjelmatyyppiin kuuluvaa ohjelmaa,

- käynnistä haku painamalla \wedge/\vee .

Ellei löydy yhtään valittua ohjelmatyyppiä lähettävää asemaa, näyttöön ilmestyy hetkeksi "NO PTY", kuuluu äänimerkki. Laite jatkaa viimeksi valitun aseman toistoa.

Voit tallentaa jokaiseen muistipaikkaan jonkin ohjelmatyyppin. Tarvittaessa lue seuraava kappale "Ohjelmatyyppin tallennus".

- b) Asemanhakukytkimen << >> avulla

Kun PTY-toiminto on päällä, voit valita haluamasi ohjelmatyyppin painikkeen << >> avulla.

- Paina << tai >>; viimeksi valittu ohjelmatyyppi on näytössä kolmen sekunnin ajan.
- Tämän ajan kuluessa valitse haluamasi ohjelmatyyppi näppäimien << (eteenpäin) tai >> (taaksepäin) avulla.
- Paina << tai >> riittävän monta kertaa.

Jos haluat kuunnella valitsemaasi ohjelmatyyppiin kuuluvaa ohjelmaa,

- käynnistä haku painamalla \wedge/\vee .

Ellei löydy yhtään valittua ohjelmatyyppiä lähettävää asemaa, näyttöön ilmestyy hetkeksi "NO PTY", kuuluu äänimerkki. Laite jatkaa viimeksi valitun aseman toistoa.

Ohjelmatyyppin tallennus

Tehtaalla on tallennettu näppäimiin 1 - 6 yksi ohjelmatyyppi kuhunkin.

Voit kuitenkin tallentaa myös muita ohjelmatyyppisiä.

Jos haluat vaihtaa tallennettua ohjelmatyyppiä, on näytössä oltava tunnus "PTY".

- Tarvittaessa kytke "PTY" päälle painamalla näppäintä **PTY**.
- Valitse ohjelmatyyppi kytkimen << >> avulla ja

- paina haluamaasi painiketta (1 - 6), kunnes kuuluu äänimerkki.

Valittu ohjelmatyyppi voidaan hakea käyttöön tämän painikkeen avulla, kun näytössä on tunnus "PTY".

Asemien selailu PTY-SCAN-toiminnon avulla

Edellytys: näytössä on oltava tunnus PTY.

- Paina **SC**.

Laite esittelee lyhyesti asemat, jotka lähettävät tähän ohjelmatyyppiin kuuluvaa ohjelmaa.

SCAN-toiminnon kytkeminen pois päältä:

- Paina uudelleen näppäintä **SC**.

PTY-toiminto

Tilanne

PTY on päällä, sen tunnus näkyy näytössä.

Tällä hetkellä ei löydy yhtään valittua ohjelmatyyppiä lähettävää asemaa (haku-toiminnon tai SCAN-toiminnon avulla).

Laite palaa takaisin aikaisemmin kuuluvilla olleeseen asemaan.

Heti kun löytyy samaan ohjelmaryhmään kuuluva vastaanotokelpoinen asema, joka lähettää haluttua ohjelmatyyppiä, radio-käytössä oleva laite vaihtaa toistamaan tätä ohjelmaa sen keston ajan.

Liikennetiedotusten vastaanotto RDS-EON -toiminnon avulla

Esimerkki:

- tähänastinen asema: NDR 3
- näytössä "PTY"
- valittuna "POP"
- hakutoiminto on käynnistetty
- ei löytynyt asemaa, joka lähettää "PTY-POP"-ohjelmaa
- näyttöön ilmestyy "NO PTY" ja
- laite palaa automaattisesti toistamaan asemaa NDR 3
- NDR 2 alkaa lähettää "PTY-POP"-ohjelmaa
- laite vaihtaa ohjelmaketjun sisällä NDR 2:lle niin pitkäksi aikaa kuin asema lähettää ohjelmatyyppin "POP" ohjelmaa.

Myös kasetti- ja CD-käytössä laite siirtyy asemaketjun sisällä automaattisesti toistamaan valitun ohjelmatyyppin radioasemaa.

PTY-ohjelman päättymisen jälkeen laite jää radiokäyttöön.

Ohje:

Kuten aluksi mainittiin, näitä toimintoja ei vielä voida käyttää kaikkien RDS-asemien kanssa.

EON tarkoittaa lähettävän aseman tietojen vaihtoa asemaketjun sisällä.

Monet ULA-ohjelmat välittävät kuuluvuusalueellaan säännöllisesti ajankohtaisia liikennetiedotuksia.

Liikennetiedotuksia sisältävät ohjelmat lähettävät tunnistamista varten signaalin, jonka autoradio havaitsee. Kun signaali tunnistetaan, näyttöön ilmestyy "TP" (Traffic Program - liikenneohjelma).

On myös asemia, jotka eivät itse lähetä liikennetiedotuksia, mutta ne tarjoavat RDS-EON-toiminnon avulla mahdollisuuden vastaanottaa muiden samaan ohjelmaryhmään kuuluvien asemien liikennetiedotuksia.

Kun kuuntelet tällaista asemaa (esim. NDR 3) ja haluat käyttää liikennetiedotustoimintoa, on näytössä oltava tunnus "TA".

Liikennetiedotusten ajaksi radio kytkeytyy automaattisesti vastaanottamaan liikenneohjelmaa (esimerkkitapauksessamme NDR 2). Liikennetiedotuksen jälkeen radio palaa automaattisesti takaisin sitä ennen kuunneltuun ohjelmaan (NDR 3).

Liikennetiedotustoiminnon kytkeminen päälle/pois

Näytössä näkyy "TA", kun liikennetiedotustoiminto on kytketty päälle.

Toiminnon kytkeminen päälle/pois:

- Paina **TA**.

Jos painat näppäintä **TA** liikennetiedotuksen aikana, toiminto keskeytyy vain tämän tiedotuksen ajaksi. Laite palaa aikaisempaan tilanteeseen, liikennetiedotustoiminto jää päälle.

Monien painikkeiden toiminta keskeytyy liikennetiedotuksen ajaksi.

Äänimerkki

Kun siirryt pois kuuntelemasi ohjelman kuuluvuusalueelta, kuulet noin 30 sekunnin välein äänimerkin.

Kun painat asemanäppäintä, jonka muisti-paikkaan on tallennettu asema, joka ei lähetä TP-signaalia, kuuluu myös äänimerkki.

Äänimerkin poiskytkeminen

a) Hae asema, joka lähettää liikennetiedotuksia:

- Paina asemanhakukytkintä tai
- paina asemanäppäintä, jonka muistipaikkaan on tallennettu liikenneohjelmaa lähettävä asema.

tai

b) Kytke liikennetiedotustoiminto pois päältä:

- Paina **TA**.
Tunnus "TA" katoaa näytöstä.

Automaattinen hakutoiminto (kasetti- tai CD-käyttö)

Kun kuuntelet kasettia tai CD-levyä ja siirryt pois valitsemasi liikenneohjelman kuuluvuusalueelta, autoradio etsii automaattisesti uuden liikennetiedotuksia lähettävän aseman.

Ellei 30 sekunnin kuluessa asemanhaun käynnistymisestä löydy liikennetiedotuksia lähettävää asemaa, kuulet 30 sek. välein äänimerkin. Voit kytkeä äänimerkin pois päältä edellä kuvatulla tavalla.

Liikennetiedotusten ja äänimerkin äänenvoimakkuuden säätö

Äänenvoimakkuus on säädetty tehtaalla. Voit kuitenkin muuttaa säätöä DSC:n avulla (ks. kappale "Ohjelmointi DSC:n avulla - TA VOL").

Jos muutat äänenvoimakkuutta liikennetiedotuksen aikana, muutos koskee vain kuuluvilla olevaa tiedotusta.

Kasettikäyttö

Laitteen virran on oltava kytkettynä. Kun työnnät kasetin sisään, laite aloittaa kasetin toiston aikaisemmasta käyttömuodosta riippumatta.

Kasetin työntäminen kasettipesään

- Kytke laitteen virta päälle.
- Työnnä kasetti sisään.

Kasetti siirtyy automaattisesti kuuntelu-asentoon ja laite aloittaa A-/1-puolen toiston.

Kasetin toiston aikana näytössä on tunnus TR1 tai TR2 (TRACK = raita).

Työnnä kasetti sisään A- tai 1-puoli ylhäällä, avoin puoli oikealla.



Kasetin poisto kasettipesästä

- Paina ∇ n. 1 sek. ajan. Kasetti poistuu kasettipesästä.

Pikakelaus eteen/taaksepäin



- \gg pikakelaus eteenpäin
- \ll pikakelaus taaksepäin

\wedge / \vee kappaleen valinta (S-CPS)

\wedge eteenpäin

\vee taaksepäin

Voit keskeyttää toiminnon painamalla ∇ .

Kappaleiden valinta S-CPS-toiminnon avulla (Super-Cassetten-Programm-Suchlauf)

Kasetilla olevan kappaleen toistaminen tai ohittaminen kytkimen \wedge (eteenpäin) / \vee (taaksepäin) avulla.

Voit ohittaa enintään 9 kappaletta, tätä varten

- paina monitoimikytkintä riittävän monta kertaa.

Näyttö osoittaa ohitettavien kappaleiden lukumäärän.

Korjaus vastakkaisella painikkeella.

Keskeytyks välittömästi: ∇ .

S-CPS:n edellytys: Kappaleiden välillä on oltava vähintään 3 sek. tauko.

Suunnanvaihto (autoreverse)

Pyörimissuunnan vaihto toiston aikana:

- Paina lyhyesti ∇ .

Nauhan lopussa laite vaihtaa automaattisesti toisen puolen kuuluviin. Näyttöön ilmestyy 1-raitaa varten tunnus "TR 1" ja 2-raitaa varten tunnus "TR 2".

Ohje:

Jos kasetti on jäykkä, laite saattaa vaihtaa puolta ennen aikaisesti. Tarkista tällöin nauhakela. Usein auttaa kasetin kelaus päästä päähän.

Nauhalaadun valinta

Laite tunnistaa automaattisesti rautaoksiidi-, kromidioksiidi- ja metallinauhahan ja sopeuttaa toiston vastaavasti.

Kasetin kappaleiden selaus SCAN-toiminnon avulla

Voit hakea kasetilla olevat kappaleet hetkeksi kuuluviin. Jos löydät kappaleen, jota haluat kuunnella, voit keskeyttää SCAN-toiminnon, jolloin laite jatkaa kappaleen toistoa.

Scan-toiminnon käynnistys/keskeytys:

- Paina lyhyesti **SC**.

Scan-toiminnon edellytys: Kappaleiden välillä on oltava vähintään 3 sek. mittainen tauko.

Dolby B NR*

Voit kuunnella laitteella kasetteja, jotka on äänitetty Dolby B NR -kohinnanvaimennusta käyttäen tai sitä ilman.

Kaseteissa, joissa on käytetty Dolby NR*-tekniikkaa, on huomattavasti pienempi kohina ja vastaavasti hyvä dynamiikka.

Näytössä on tunnus "B", kun Dolby B-NR on käytössä.

Kytkeminen päälle/pois:

- Paina **II / Io**.

* Dolby Laboratories-yhtiön lisenssillä valmistettu kohinnanvaimennusjärjestelmä. Sana Dolby ja kaksois-D-symboli ovat Dolby Laboratories-yhtiön tavaramerkkejä.

Radion kuuntelu pikakelauksen aikana RM-toimintoa käyttäen (Radio Monitor)

Voit kuunnella pikakelauksen aikana (myös CPS-toiminnon ollessa päällä) radiota sen sijaan, että laite vaimenee. Tarvittaessa lue "Ohjelmointi DSC:n avulla - RM ON / RM OFF".

Nauhan tyhjien kohtien automaattinen ohitus Blank Skip-toiminnon avulla

Jos nauhassa on yli 10 sek. mittainen tauko, alkaa automaattisesti pikakelaus eteenpäin seuraavaan kappaleeseen saakka.

Jos haluat kytkeä Blank Skip -toiminnon päälle tai pois, lue kohta "Ohjelmointi DSC:n avulla - BLS ON / BLS OFF".

Hoito-ohjeita

Käytä autossa vain C60/C90-kasetteja. Suojaa kasetit liialta, pölyltä ja yli 50°C:een lämpötiloilta. Anna kylmien kasettien lämmetä jonkin aikaa ennen kuuntelua, jotta vältät kasetin pyörimishäiriöitä. Kasetin pyörimisen ja äänen häiriöitä voi ilmaantua noin 100 käyttötunnin jälkeen, mikäli kumirullaan ja äänipäähän on tarttunut pölyä.

Normaaliin likaantumiseen voit käyttää puhdistuskasettia; jos laite on voimakkaasti likaantunut, käytä puhdistusaineella kostutettua vanupuikkoa. Älä koskaan käytä kovia työkaluja.

CD-vaihtajan käyttö

Optio:

*Como RCM 148, Madrid RCM 148,
Texas RCM 148*

Kuuluu toimitukseen:

Madison DJ, New Orleans DJ

Voit ohjata CD-levyjen toistoa Blaupunkt CD-vaihtajien CDC A 06 ja CDC A 072 avulla.

Ohje:

Käytä vain tavallisia pyöreitä CD-levyjä! Esim. perhosen tai oluttuopin muotoiset CD-levyt eivät sovellu käytettäväksi laitteessa.

Tällaisten levyjen kuuntelu aiheuttaa CD-levyn ja soittimen akuutin tuhoutumisvaaran.

Emme vastaa soveltumattomien CD-levyjen kuuntelun aiheuttamista vaurioista.

CD-vaihtajan kytkeminen päälle

Laitteessa on oltava makasiini, jonka sisällä on vähintään yksi CD-levy.

Vaihda äänilähdettä painamalla **SRC**:

- Paina **SRC** niin monta kertaa, että CD-toiminnot tulevat näyttöön.

CD:n ja kappaleen valinta

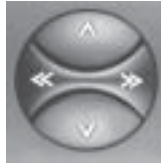

CD:n valinta

▶▶ eteenpäin

◀◀ taaksepäin

Kappaleen valinta

▲ eteenpäin: paina lyhyesti

CUE - pikakelaus eteenpäin (kuultavissa): pidä painettuna.

▼ taaksepäin: paina kaksi kertaa tai useammin peräkkäin

Kappaleen aloittaminen alusta: paina lyhyesti.

REVIEW - pikakelaus taaksepäin (kuultavissa): pidä painettuna.

MIX

CD-levyn kappaleet voidaan toistaa satunnaisessa järjestyksessä.

Tarvittaessa muuta MIX-toimintojen asetuksia DSC-valikossa.

MIX CDC – MIX on päällä:

CD-levyt valitaan satunnaisessa järjestyksessä. Valitun CD-levyn kappaleet toistetaan myös satunnaisessa järjestyksessä. Tämän jälkeen valitaan satunnaisesti seuraava CD-levy.

Painikkeen ▲ avulla voit valita CD-levyn kappaleet satunnaisessa järjestyksessä.

MIX OFF – MIX pois päältä:

CD-levyt ja kappaleet toistetaan numerojärjestyksessä.

MIX-asetuksen vaihto:

- Paina **DSC**.

Valitse kytkimen ▲/▼ avulla MIX ja muuta asetusta näppäimillä << >>.

Kun MIX-toiminto on päällä, ilmestyy näyttöön hetkeksi "CDC MIX" aina, kun valitset CD-vaihtajan käytön.

Näyttötavan valinta

Voit valita CD-levyjen toiston aikana voimassa olevan näyttötavan.

- NUMBER – näyttössä on CD-levyn numero, esim. "CD 8 "
- TIME – näyttössä on kappaleen soittoaika minuutteina, esim. "2:32"

Näyttötavan vaihto:

- Paina **DSC**.
Valitse kytkimen  avulla "CDC DISP".
- Valitse näppäimien << >> avulla asetukseksi "NUMBER" tai "TIME".

Kuuluviissa olevan levyn näyttötapaa voit vaihtaa myös näppäimen  avulla.

Selailuhaku (Scan)

Kaikkien CD-levyjen kappaleiden lyhyt esittely.

Scan-toiminnon käynnistäminen:

- Paina **SC**.

Kappaleet esitellään lyhyesti peräkkäin.

Scan-toiminnon keskeyttäminen:

- Paina lyhyesti **SC**.

Laite jatkaa viimeksi esitellyn kappaleen toistoa.

SCAN-toiminto päättyy myös, kun

- painat **AUD**, **DSC**, **SRC** << >> tai .

Ohjelmointi DSC:n avulla

Autoradiosi tarjoaa DSC:n (**D**irect **S**oftware **C**ontrol) avulla mahdollisuuden sovitaa joitakin asetuksia ja toimintoja tarpeidesi mukaan ja tallentaa nämä muutokset. Laitteet on säädetty tehtaalla.

Käyttöohjeen lopussa on lueteltu tehtaalla tehdyt perusasetukset, jotta voit helposti tarkistaa ne.

Jos haluat muuttaa ohjelmointia,

- valitse **SRC**:n avulla käyttömuoto (esim. radiokäyttö, jos haluat muuttaa kieltä PTY LANG-toiminnon avulla),
- paina näppäintä **DSC**.

Valitse ja säädä alla kuvatut toiminnot monitoimikytkimen avulla. Sääöt ilmestyvät näyttöön.



Λ/V Toiminnon valinta
<< >> Arvon säätö/haku näyttöön

AM ON / OFF (*Como RCM 148, Texas RCM 148, Madison DJ*)

Voit estää sen, että toinen tai molemmat AM-alueet

(KA/PA) huomioidaan haku-toiminnon aikana.

Tällöin voit valita **BND**:n avulla vain tarvitsemasi AM-alueet:

AM ON – kaikki alueet
MW OFF – PA, ULA (FM)
LW OFF – KA, ULA (FM)
AM OFF – ULA (FM)

MIX

Vain CD-vaihtajan käytön yhteydessä.

MIX CDC -
CD-levyn valinta satunnaisessa järjestyksessä.
CD-levyn kaikkien kappaleiden toisto satunnaisessa järjestyksessä.
Seuraavan CD-levyn valinta satunnaisesti.
MIX OFF -
MIX-toiminto on pois päältä.

CDC DISP

Vain CD-vaihtajan käytön yhteydessä.
Näyttötavan NUMBER, TIME valinta (ks. "CD-vaihtajan käyttö - Näyttötavan valinta").

RM ON / OFF Vain kasettikäytön yhteydessä.
(**R**adio **M**onitor)
Mahdollistaa radion kuuntelun kasetin pikakelauksen aikana.
RM ON - radion kuuntelu pikakelauksen aikana.
RM OFF - toiminto on kytketty pois päältä.

BLS

Vain kasettikäytön yhteydessä.
Blank Skip - nauhan tyhjien kohtien automaattinen ohitus
BLS ON - automaattinen pikakelaus eteenpäin, jos nauhassa on yli 15 sek. mittainen tauko.
BLS OFF - toiminto on pois päältä.

LOUDNESS

Hiljaisten, matalien äänten säätäminen ihmiskorvalle sopivaksi.
LOUD 1 - vähäinen korotus
LOUD 6 - suurin korotus

TA VOL

Liikennetiedotusten ja äänimerkin äänenvoimakkuus; säädettävissä välillä 0 - 63. Liikennetiedotus kuuluu tällä äänenvoimakkuudella, mikäli muuten käytettävä äänenvoimakkuus on säädetty pienemmäksi. Mikäli normaali äänenvoimakkuus on suurempi kuin TA VOL, liikennetiedotus kuuluu hieman voimakkaammin.

BEEP

Äänimerkki toiminnoissa, jotka vaativat yli 1 sekuntia kestävän painalluksen. Voit säätää äänenvoimakkuutta välillä 0 - 9 (0 = pois päältä).

LED ON/OFF

Voit valita asetukseksi LED ON tai LED OFF. Toiminnon ollessa päällä (LED ON) KeyCardin kieleke vilkkuu lisävarkaussuojana, kun laite on pois päältä ja KeyCard ei ole paikoillaan.

LEARN KC

Toisen KeyCardin "opettamista" varten. Lue kappaleessa "Varkaudenestojärjestelmä KeyCard" - "Toisen KeyCardin opetus" annetut ohjeet.

READ KC

Voit lukea KeyCardiin tallennetut tiedot. Laitteen mukana toimitettu KeyCard sisältää laitteen tiedot, esim. nimi, tyyppinumero (76...) ja laitenumero. Jos hankit toisen kortin, voit hakea näyttöön korttiin alan liikkeessä syötetyt tiedot (ks. "Short Additional Memory S.A.M.").

PTY LANG

Voit valita ohjelmatyyppitunnuksen kielen: SAKSA tai ENGLANTI.

S-DX

Kaukoasemien hakuherkkyyden säätö
DX 1 - erittäin herkkä
DX 3 - normaali herkkyyden

S-LO

Lähiasemien hakuherkkyyden säätö
LO 1 - erittäin herkkä
LO 3 - normaali herkkyyden
Voit säätää asemanhakuherkkyyden erikseen AM- ja FM-alueita varten.

AUX ON/OFF

Valikkokohta ei ilmesty näyttöön, mikäli laitteeseen on kytketty CD-vaihtaja. Tehtaan asetukset: AUX OFF. Jos autoradioon on kytketty erillinen laite AUX-liitännän kautta, on asetukseksi vaihdettava AUX ON.

VOL FIX

Tämän toiminnon avulla voit säätää laitteen päällekytkemisen yhteydessä voimassa olevaa äänenvoimakkuutta. Säädä haluamasi äänenvoimakkuus kytkimen << >> avulla. Jos säädät arvoksi "VOL 0", toisto jatkuu päällekytkemisen jälkeen viimeksi säädetyllä äänenvoimakkuudella.

DSC-ohjelmoinnin lopettaminen/ asetuksen tallennus:

- Paina **DSC**.

Tehtaalla tehdyt DSC-perusasetukset

MIX	OFF
CDC DISP	TIME
RM	OFF
BLS	OFF
LOUDNESS	3
TA VOL	35
BEEP	4
LED	ON
LEARN KC	-
READ KC	-
PTY LANG	ENGLISH
S - DX	1
S - LO	1
AUX	OFF
VOL FIX	25

*(Como RCM 148, Texas RCM 148,
Madison DJ):*

AM	ON
----	----

Liite

Tekniset tiedot

Vahvistin

Ulostuloteho: 4 x 23 W sini
DIN 45324 mukaan,
jännite 14,4 V
4 x 35 W maks. teho

Radio

Aaltoalue:
ULA (FM): 87,5 – 108 MHz

*(Como RCM 148, Texas RCM 148,
Madison DJ)*

KA 531 – 1602 kHz
PA 153 – 279 kHz

FM - herkkyys: 0,9 µV kun 26 dB
signaali/kohinaväli

FM - toistoalue: 30 - 16 000 Hz

Kasetti

Toistoalue: 30 - 18 000 Hz

CD-vaihtaja

Toistoalue: 5 - 20 000 Hz

Asennusohje

Turvallisuusohjeita

Ennen kuin aloitat autoradion asennuksen, lue asennus- ja liitäntäohjeet.

Asennus- ja liitäntätöiden ajaksi on ajoneuvon akun miinusnapaliitäntä kytkettävä irti.

Noudata ajoneuvon valmistajan antamia turvaohjeita (esim. turvatyynyn, hälytyslaitteiden, ajotietokoneen, ajoneston suhteen).

Reikiä poratessasi huolehdi siitä, etteivät ajoneuvon osat (akku, johdot, sulakerasia) vahingoitu.

Pluskaapelin läpimitta ei saa olla pienempi kuin 2,5 mm². Laite on varmistettu nopealla sulakkeella, jonka vahvuus on 10 A (F).

Autoradion kotelon sivu kuumenee käytössä voimakkaasti.

Huomio: Pidä huoli siitä, etteivät johdot kosketa autoradion koteloon.

Joissakin ajoneuvoissa on autoradion asennusta varten varatussa tilassa 20-napainen pistoke. Tätä pistoketta ei saa kytkeä autoradioon.

Audi/Volkswagen-merkkisten ajoneuvojen 8-napaista +/- pistoketta ei saa kytkeä suoraan Blaupunkt-autoradioihin, koska tästä aiheutuu akkuvirran ja maaton oikosulku ja radion johdotukset palavat.

Liitäntä

Jotta autoradion lähtöteho voidaan hyödyntää mahdollisimman hyvin ja vältetään ajoneuvon ISO-pistokkeiden aiheuttamia vikakytkentöjä, suosittelemme, että et käytä ajoneuvossa olevaa plus-/miinusliitäntää tämän autoradion kytkemiseksi.

Vikakytkentöjä voidaan välttää käyttämällä ajoneuvokohtaista Blaupunkt-sovitinjohdotta.

Ajoneuvon johtojen liian pienen läpimittaan vuoksi on plus-/miinusliitäntää varten käytettävä ajoneuvokohtaisen Blaupunkt-sovitinjohdon lisäksi liitäntäjohtoa 7 607 884 093.

Noudata ehdottomasti kuvissa 4 ja 5 annettuja ohjeita.

Plusliitäntä

Katkaise akkuvirtajohto ajoneuvokohtaisesta Blaupunkt-sovitinjohdosta, yhdistä se liitäntäjohtoon 7 607 884 093 ja kytkä suoraan akun plusnapaan.

Miinusliitäntä

Älä kiinnitä miinusjohtoa akun miinusnapaan.

Katkaise miinusjohto ajoneuvokohtaisesta Blaupunkt-sovitinjohdosta, yhdistä se lii-

täntäjohtoon 7 607 884 093 ja asenna miinusjohto sopivaan maadoituspisteeseen, esim. auton korissa olevaan ruuviin tai koripelteihin ja lyhennä tarpeen mukaan (älä kääri rullalle).

Autoradion asennuksen valmistelu

Autoradio asennetaan ajoneuvon valmistajan sille varaamaan tilaan. Tyhjennä tila (poista säilytyslokero tai suojus) tai tee 182 x 53 mm:n suuruinen aukko.

Blaupunktilta on saatavissa ajoneuvokohtainen asennussarja 50 mm:n laitteita varten yleisimmille ajoneuvoille, joiden rakenne poikkeaa tavanomaisesta.

Tarkista siis, millainen ajoneuvosi rakenne on, ja käytä tarvittaessa asennukseen ajoneuvokohtaista asennussarjaa, esim. Audi A4/A6/A8: 7 608 021 474.

Ohje:

Voit asentaa tämän autoradion käyttäen toimitukseen kuuluvaa kehystä ajoneuvoihin, joissa on DIN-standardin mukainen autoradioaukko 182 x 53 mm, 165 mm:n asennussyvyys ja kojetaulun vahvuus kiinnittimien kohdalla 1 - 20 mm, ks. kuva 1.

Kokeile kädellä takakautta, mitkä kehyksen pidikkeet voidaan taivuttaa.

Ohje: Mikäli mahdollista, taivuta kaikki pi-dikkeet.

Aseta kehys sille varattuun tilaan ja taivuta kiinnittimiä ruuvitaltan avulla, ks. kuvat 1, 2.

Liitântä

Liitântäohjeita kuva 4
Plus-/miinusliitântä ajoneuvokohtaista sovitinjohtoa käyttäen kuva 5

Plus-/miinusliitântä liitântäjohtoa 7 607 884 093 käyttäen kuva 5a
Taajuuskorjain- tai vahvistinliitântä, (RCA) kuva 6

Älä kytke ohjausjohtoa liittimeen 15 (plus virtalukon kautta) tai liittimeen 30 (suora akkuvirta), maksimikuormitus < 150 mA.

Kaiutinliitântä 4 autokaiutinta (4 Ω /25 W) kuva 7
LF = vasen etu, RF = oikea etu, LR = vasen taka, RR = oikea taka

CD-soittimen CDC-A06 / CDC-A072 liitântä kuva 8

Infrapunakauko-ohjaimen RC-06 liitântä kuva 9
Käytä infrapunakauko-ohjaimen liitântäjohtoa. Tarvittaessa voit käyttää lisäksi liitântäjohtoja 7 607 647 093 ja 7 607 648 000.

CD-soittimen CDC-A05 liitântä kuva 10
CD-soittimen CDC-F05 liitântä kuva 11

Asennus ajoneuvoihin, joissa on valmis kehys

Ajoneuvoissa, joissa jo on kiinnityskehys (esim. Opel), on poistettava ajoneuvon oma kiinnitin ja käytettävä sovitinjohtoa.

Autoradion asennus

Aseta autoradio edestä päin kehyksen sisään ja työnnä, kunnes oikealla ja vasemmalla sivulla olevat lukitusjouset asettuvat kohdalleen (kuuluu selvä loksahdus).

Autoradion irrottaminen

Työnnä irrotuskaaret autoradion etupaneelissa oikealla ja vasemmalla oleviin reikiin ja paina sisäänpäin, kunnes kuuluu selvä loksahdus (sivuilla olevien jousien lukitus vapautuu).

Vedä laite irti kaarien avulla, ks. kuva 3.

Ohje: Lukittuneet kaaret voidaan irrottaa vasta, kun laite on vedetty ulos.

Kuvat

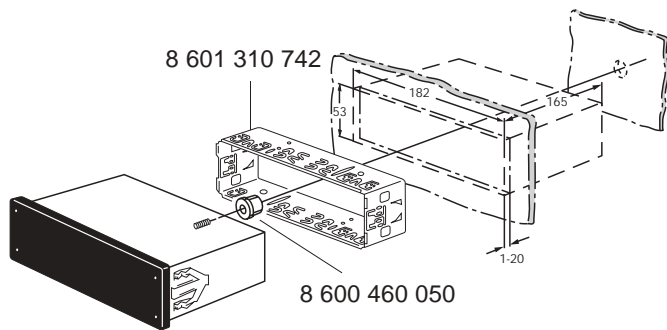

Kuva 1

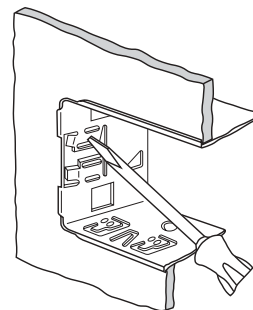

Kuva 2

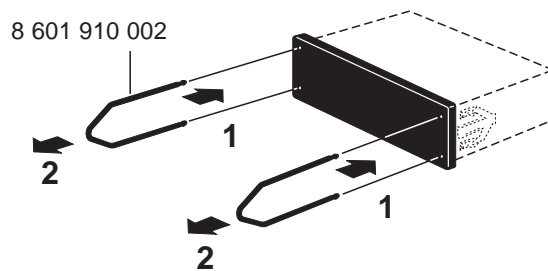

Kuva 3

Liitäntäohjeita, kuva 4

Maattoliitäntä (Ground)



Älä kiinnitä maadoitusjohtoa akun miinusnapaan. Kiinnitä maadoitusjohto sopivaan maadoituspisteeseen (korissa olevaan ruuviin, koripelteihin) ja lyhennä johtoa tarpeen mukaan. Poista maadoitusjohdon pää eristys ja kiinnitä siihen hakasilla varustettu liitin (tarv. juota). Naarmuta maadoituspisteen kontaktipinta kirkaaksi ja rasvaa grafiittirasvalla (tärkeää hyvän maadoituksen varmistamiseksi). Ruuvaa maadoitusjohto kiinni.

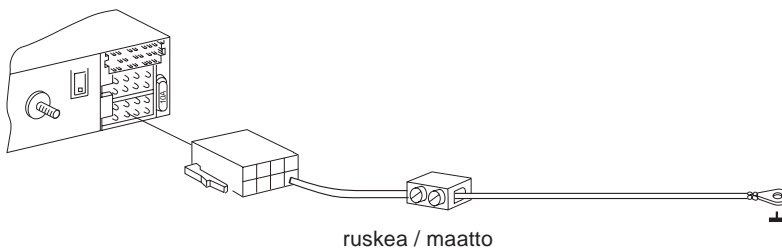

Plusjohdon liitäntä ACC + 12 V (Ignition)

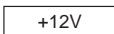

Jos kytket plusjohdon, liit. 15 (plus virtalukon kautta) varokkeenpitimen ja laitteen väliin, voit kytkeä autoradion päälle ja pois sytytyksen avulla. Lisäksi laite kytkeytyy automaattisesti pois päältä tunnin kuluttua virran sammuttamisesta, jotta akku säästyy. Tuntilogiikka ei aktivoitu, jos kytketään suora yhteys akkuvirtaan (liitin 30).

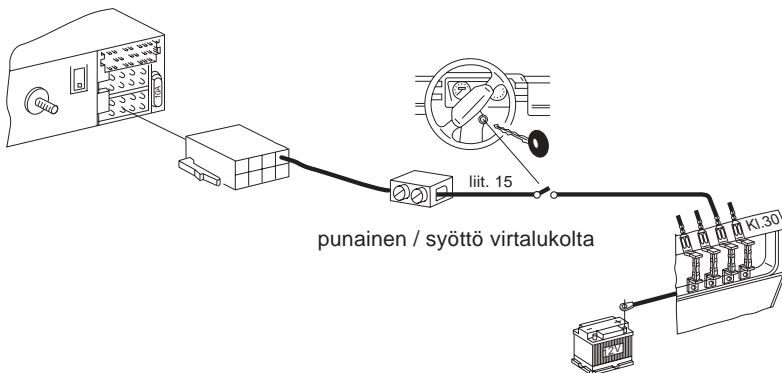

Jatkuva akkuvirtaliitäntä (Battery + 12 V)

per. +12V

Älä kytke ajoneuvon pluskaapelia.

Asenna läpimitaltaan 2,5 mm²:n vahvuinen plusjohto (punainen) laitteesta akkuun (älä sijoita sitä välittömästi johtonippujen viereen). Varmista plusjohto kytkemällä siihen varokkeenpidin ja kytke se akun plusnapaan (tarv. poraa ajoneuvon moottoritilan ja matkustamon väliseen seinämään reikä ja käytä kaapelin suojana läpivientikumia). Kääri häiriönpoistin ennen asennusta vaahtomuoviin.

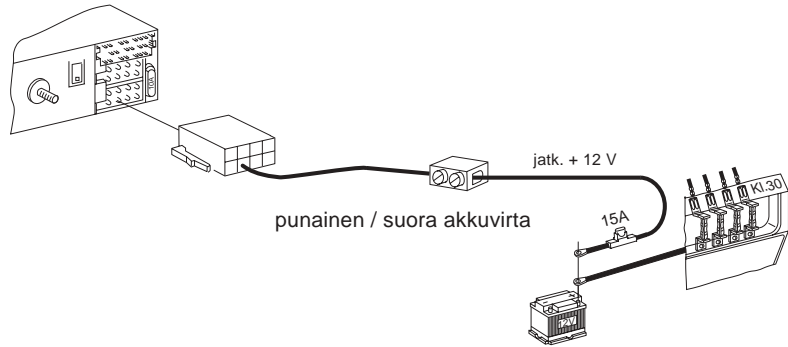

Ohjausjohto (Power Antenna +)

per. +12V

Ohjauskaapelin avulla kytketään ulkoiset komponentit, esim. moottoriantenni, autoradion virtakytkimellä; maksimikuormitus < 150 mA.

Älä kytke ohjauskaapelia liittimeen 15 (plus virtalukon kautta) tai liittimeen 30 (suora akkuvirta).

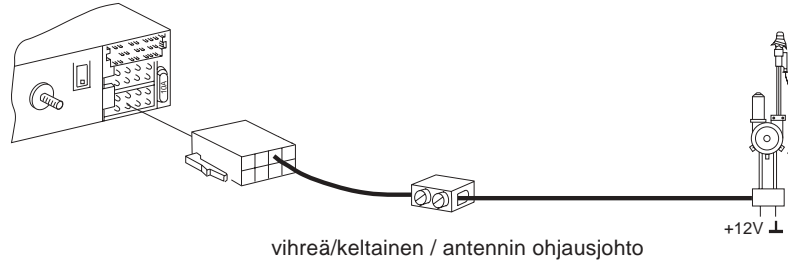

Valaistusliitäntä (Illumination)

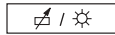

Valaistusliitäntä ajoneuvoille, joissa on säädettävä kojetaulun valaistus (säädettävä virta).

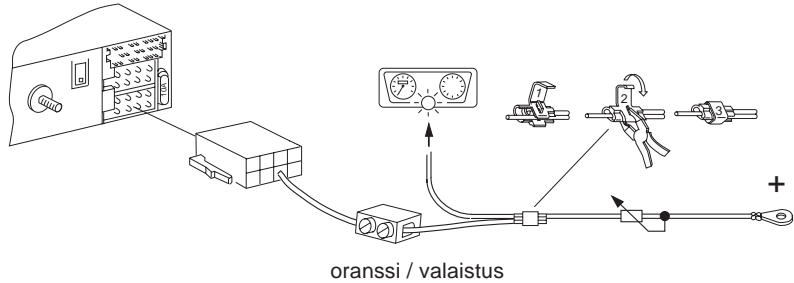

Puhelinmykistys (low)



Jos ajoneuvoon kytketään puhelin, autoraadio vaimenee puheluiden ajaksi.

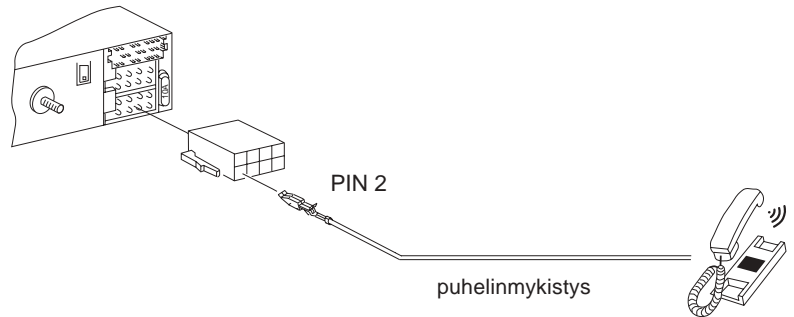

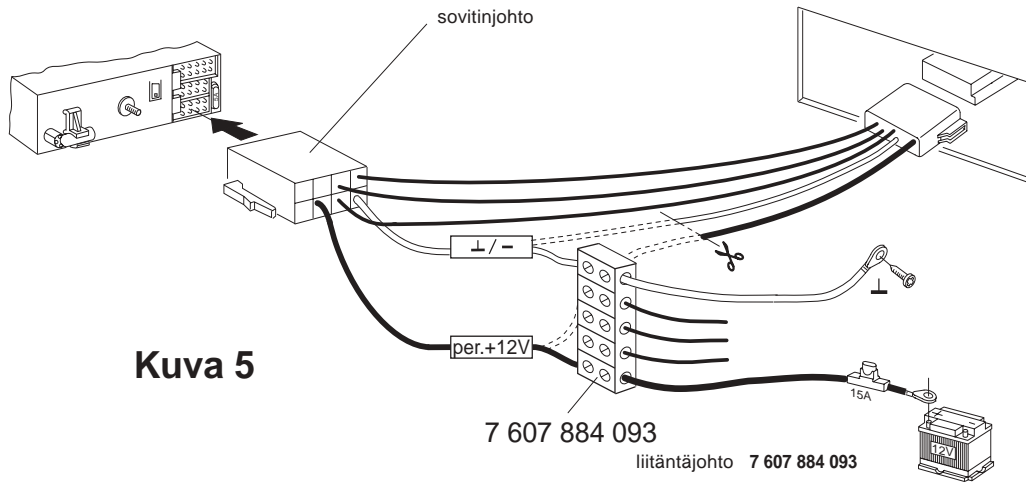

Kuva 5

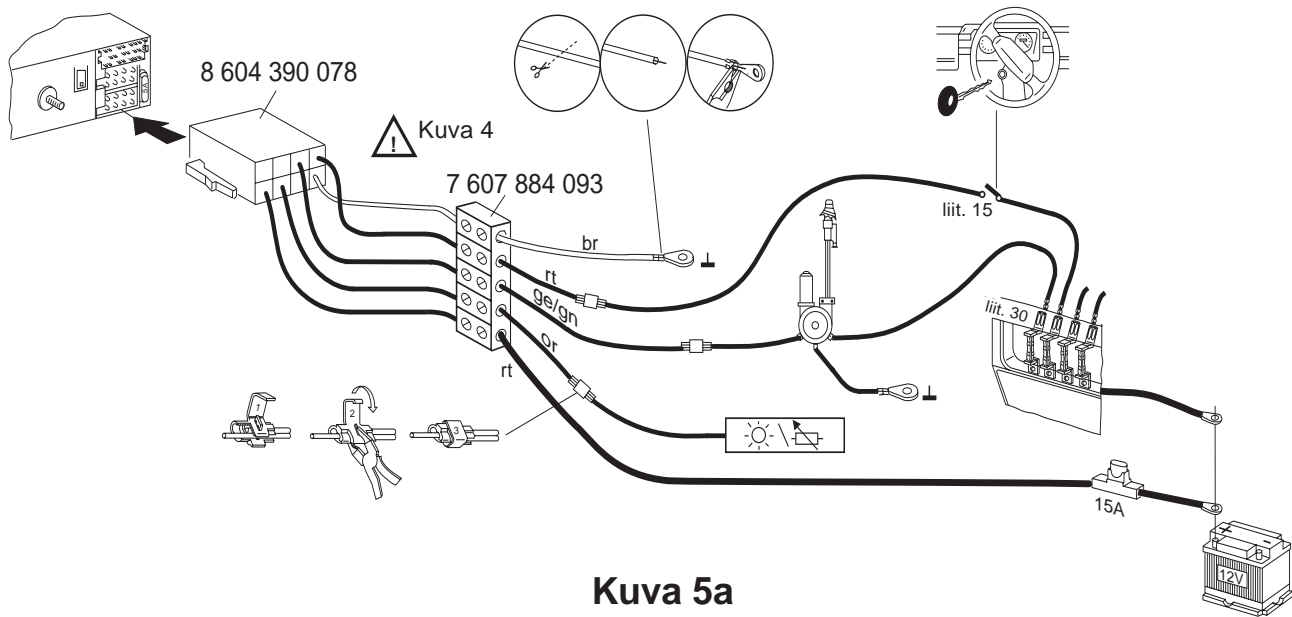

- br ruskea
- rt punainen
- ge/gn keltainen/vihreä
- or oranssi

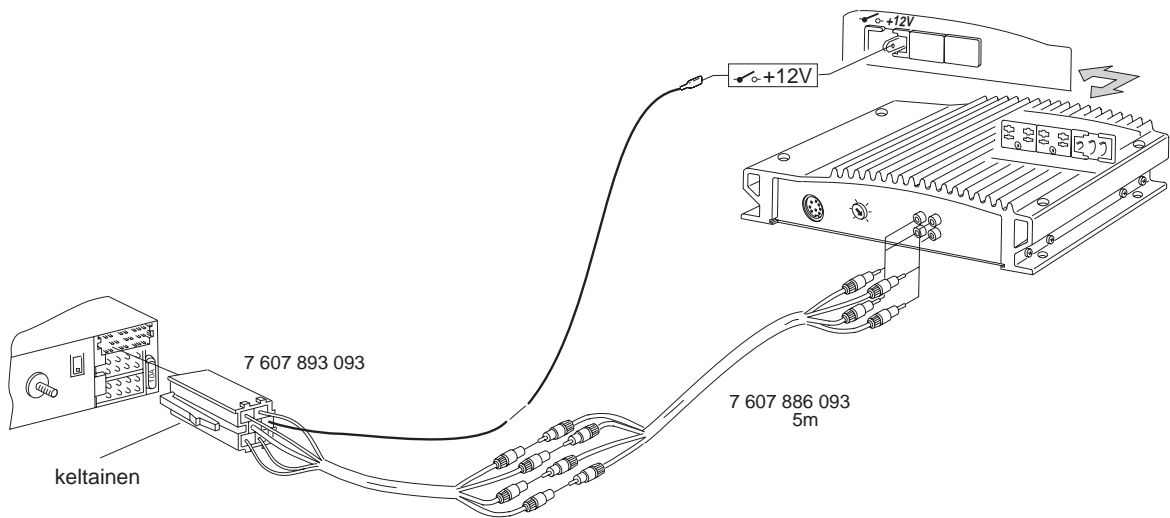

Kuva 6

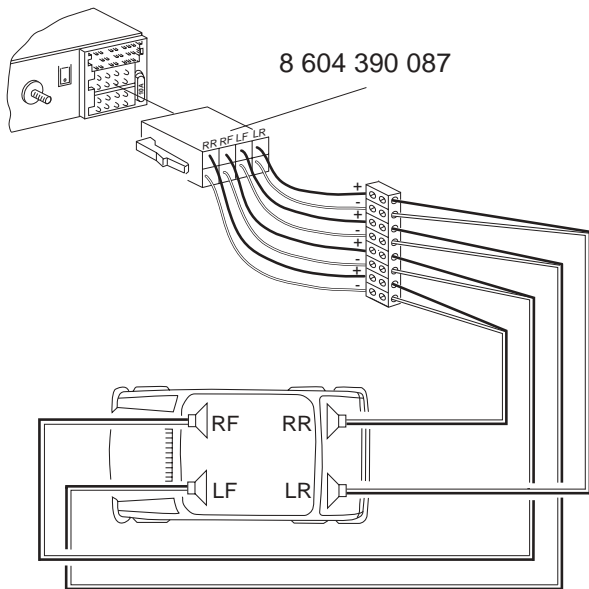

Kuva 7

tai

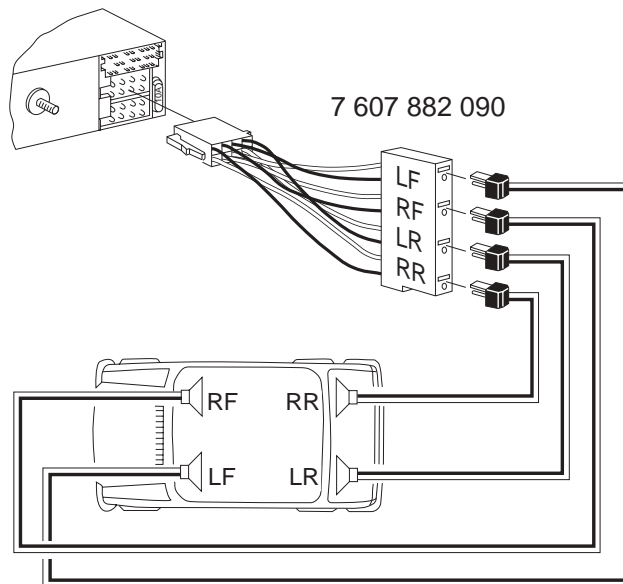

Kuva 7

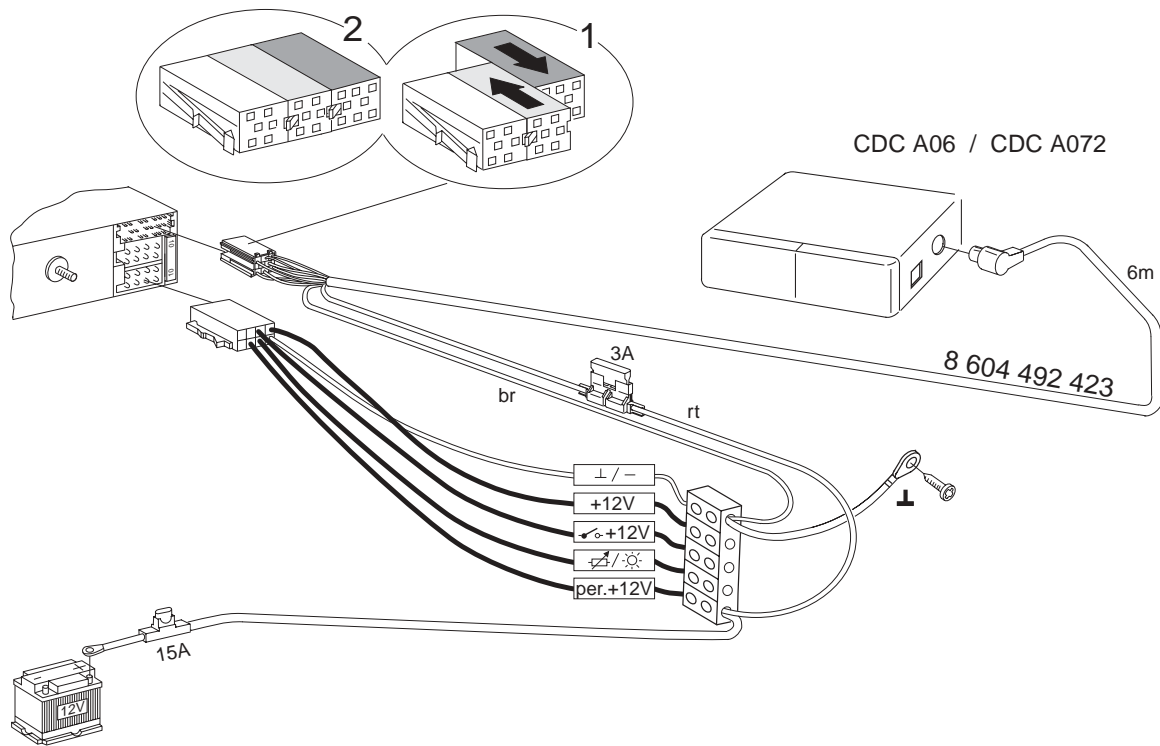

Kuva 8

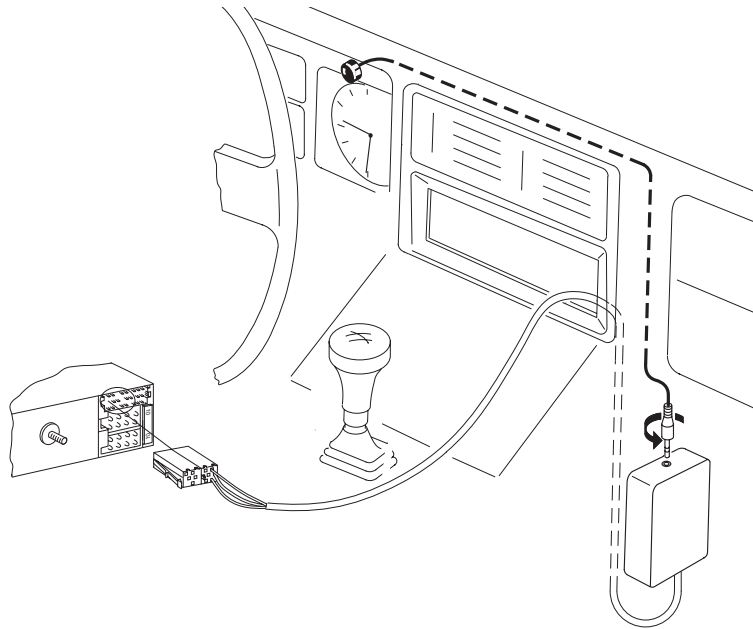

Kuva 9

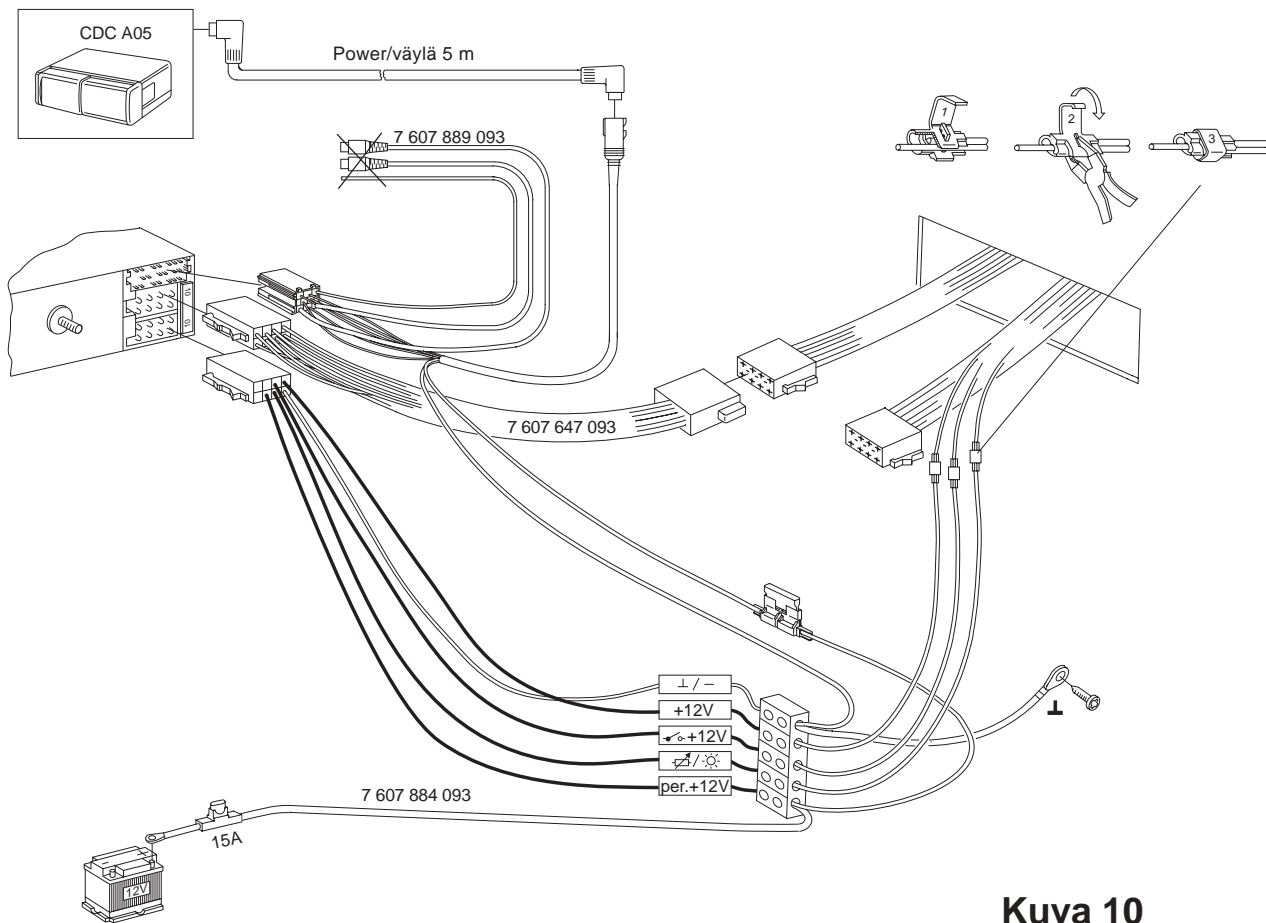

Kuva 10

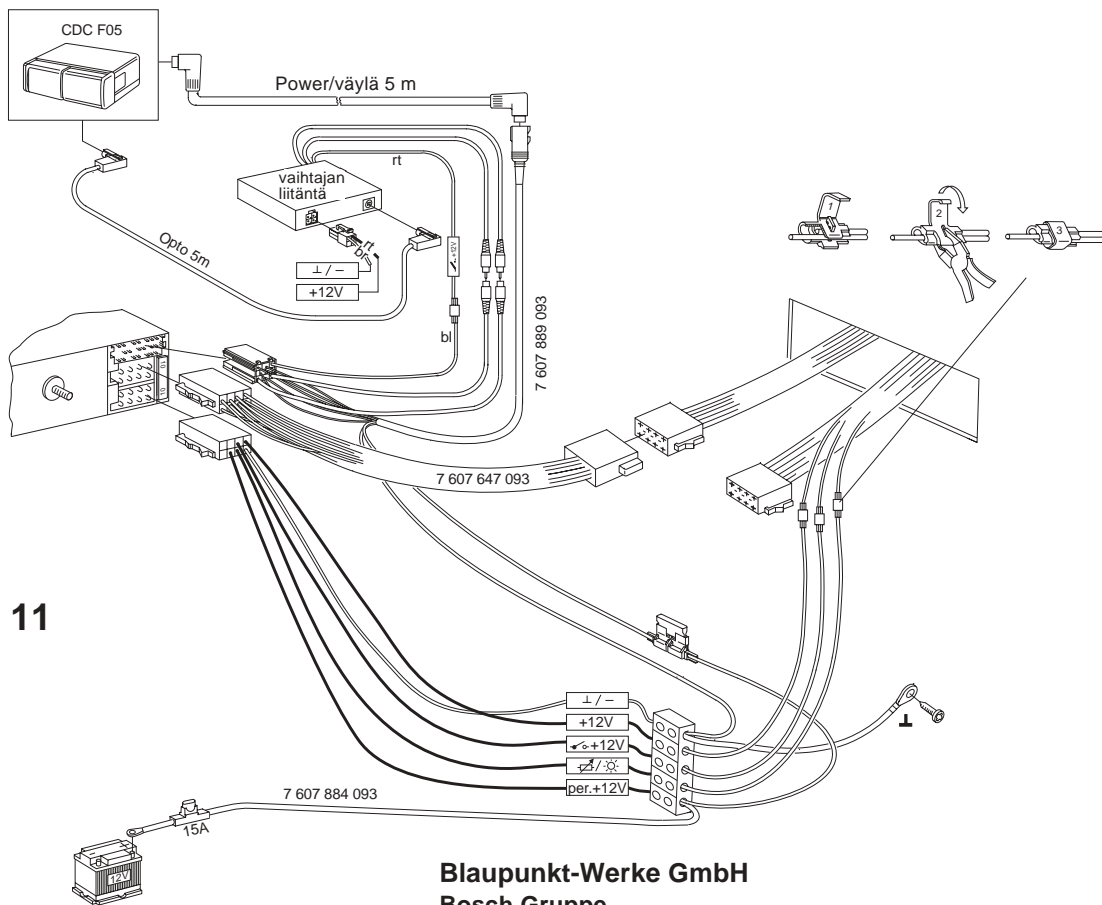

Kuva 11

Blaupunkt-Werke GmbH
Bosch Gruppe

K7/VKD 8 622 401 470 (SF)

