

Radio / CD

Alabama DJ
Seattle RDM 169
Tokyo RDM 169

Asennusohje



 **BLAUPUNKT**
Bosch Gruppe

Asennusohje

Turvallisuusohjeita

Asennus- ja kytkentämääräyksiä

- Virheellinen asennus tai huolto saattavat aiheuttaa elektronisten ajoneuvojärjestelmien virhetoimintoja.
- Jotta vältetään radion rikkoutuminen, ajoneuvon 8-napaisen +/- ISO-pistokkeen saa kytkeä vain erityistä Blaupunkt-sovitinjoh-toa käyttäen.

Asennuksen ja kytkennän aikana huomioi seuraavat turvallisuusohjeet.

- Kytke akun miinus- ja plusnapa irti.
- Noudata ajoneuvon valmistajan turvallisuusohjeita.
- Reikiä poratessasi huolehdi siitä, että ajoneuvon osat eivät vahingoitu.
- Plus- ja miinuskaapelin läpimitan on oltava vähintään 1,5 mm².

Laitteen mukana toimitettavat asennus- ja liitäntäosat

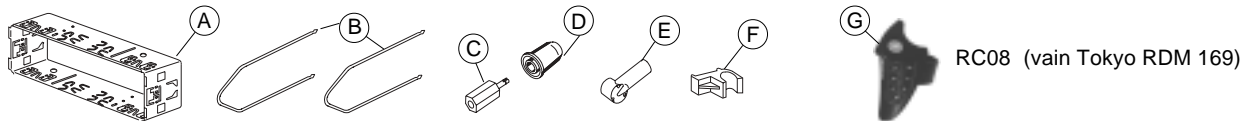

Asennusohje

1.

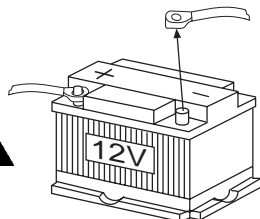

3.

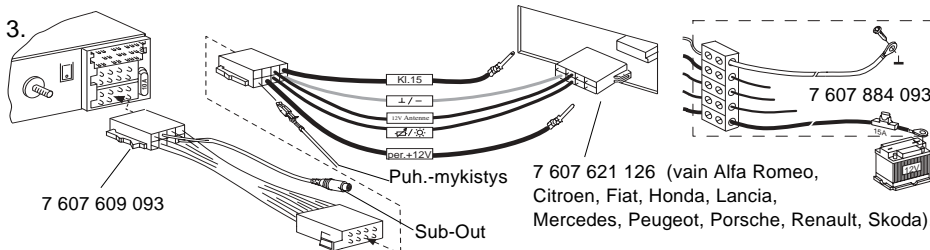

7 607 609 093

7 607 621 126 (vain Alfa Romeo, Citroen, Fiat, Honda, Lancia, Mercedes, Peugeot, Porsche, Renault, Skoda).

2.

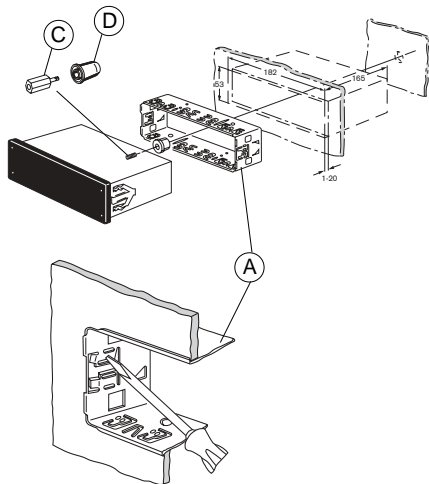

4.

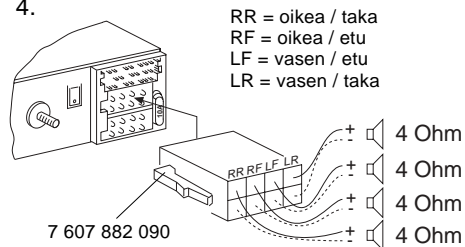

RR = oikea / taka
RF = oikea / etu
LF = vasen / etu
LR = vasen / taka

7 607 882 090

+ 4 Ohm
+ 4 Ohm
+ 4 Ohm
+ 4 Ohm

6.

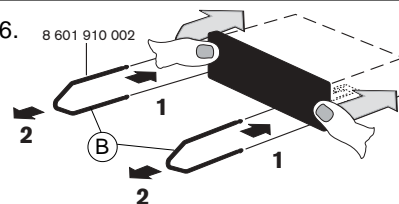

8 601 910 002

7.

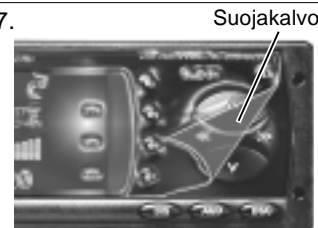

Suojakalvo

5.

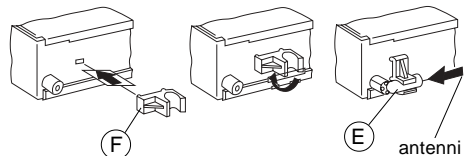

F

E

antenni

Kuva 4

8.

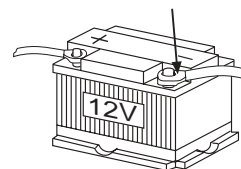

Asennusohje

C-1 C-2 C-3

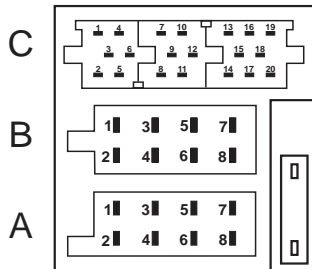

A		B	
1	—	1	Kaiutin out RR+
2	Puh.-mykistys	2	Kaiutin out RR-
3	Sub-out	3	Kaiutin out RF+
4	Jatk. +12V	4	Kaiutin out RF-
5	Aut.antenni	5	Kaiutin out LF+
6	Valaistus	6	Kaiutin out LF-
7	Liit. 15/plus virtalukolta	7	Kaiutin out LR+
8	Maatto	8	Kaiutin out LR-

C					
C1		C2		C3	
1	Line Out LR	7	-	13	Väylä - in
2	Line Out RR	8	-	14	Väylä - out
3	Line Out maatto	9	-	15	-
4	Line Out LF	10	↔ FB + 12V / RC +12V	16	↔ -12V
5	Line Out RF	11	Kauko-ohjain	17	Väylä - maatto
6	↔ +12V vahvistin	12	KO-maatto	18	Vahv. - maatto
				19	Line In - L
				20	Line In - R

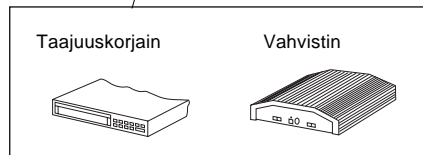

RC 08



Kuva 10

br ruskea
rt punainen
ge/gn keltainen/vihreä
or oranssi

