



Autorádio/CD-prehrávač

**Porto CD 34**

7 644 191 310

**San Remo CD 34**

7 644 176 310

---

Návod na obsluhu a inštaláciu



<http://www.blaupunkt.sk>





**BLAUPUNKT**





# OVĽADACIE PRVKY

---

- ①  -tlačidlo na otvorenie výklopného a odnímateľného ovládacieho panelu (Flip-Release-Panel)
- ② Tlačidlo na zapnutie/vypnutie prístroja okamžité stlmenie (Mute)
- ③ Regulácia hlasitosti
- ④ Tlačidlo **BND** (vlnový rozsah), voľba rádia ako zdroj signálu, voľba sady predvolieb a vlnových rozsahov SV a DV, spúšťa funkciu Travelstore **TS**
- ⑤ Tlačidlo **AUDIO** (Audio), nastavenie basov, výšok, vyváženia a faderu. Voľba prednastavení ekvalizéru.  
Zapnutie/vypnutie prístroja a nastavenie X-BASS.
- ⑥ Tlačidlo **SRC**, prepínanie zdroja signálu medzi CD-prehrávačom, CD-meničom (pokiaľ je pripojený) a vstupom Aux  
: Krátke zobrazenie hodín.
- ⑦ Blok tlačidiel so šípkami
- ⑧ Tlačidlo **MENU**, vyvolanie menu pre základné nastavenie.
- ⑨ Blok tlačidiel **1 - 6**
- ⑩ Tlačidlo **TRAF**, zapnutie/vypnutie pripravenosti pre dopravné hlásenie, **RDS**, zapnutie/vypnutie komfortných funkcií RDS (Radio Daten System).
- ⑪  , tlačidlo na vybratie CD z prístroja

<b>Pokyny a príslušenstvo .....</b>	<b>6</b>	Rýchly výber skladby .....	15
Bezpečnosť dopravy .....	6	Rýchle vyhľadávanie (s príposluchom) ...	15
Inštalácia .....	6	Náhodná reprodukcia skladieb (MIX). ....	15
Príslušenstvo .....	6	Vzorkovanie skladieb (SCAN) .....	16
<b>Odnímateľný ovládací panel .....</b>	<b>7</b>	Opakovanie skladby (REPEAT) .....	16
<b>Zapnutie/vypnutie .....</b>	<b>8</b>	Prerušenie reprodukcie (PAUSE) .....	16
<b>Nastavenie hlasitosti .....</b>	<b>9</b>	Nastavenie zobrazenia na displeji .....	16
Nastavenie hlasitosti po zapnutí .....	9	Zobrazenie CD-text .....	16
Okamžité zníženie hlasitosti (Mute) .....	9	Dopravné hlásenie v režime CD .....	17
Zapnutie/vypnutie potvrdzovacieho tónu ...	9	Vybratie CD .....	17
Okamžité stlmenie počas telefonovania ....	9	<b>Prevádzka CD-meniča .....</b>	<b>17</b>
<b>Prevádzka autorádia .....</b>	<b>10</b>	Začatie prevádzky CD-meniča .....	17
Zapnutie režimu autorádia. ....	10	Voľba CD .....	17
Komfortná funkcia RDS (AF, REGIONAL) .....	10	Voľba skladby .....	17
Voľba vlnového rozsahu/sady predvoľieb .....	10	Rýchle vyhľadávanie (s príposluchom) ...	17
Vyladenie vysieláčov .....	10	Nastavenie zobrazenia na displeji .....	18
Nastavenie citlivosti vyhľadávacieho ladenia .....	11	Opakovaná reprodukcia jednotlivých skladieb alebo celého CD (REPEAT) .....	18
Uloženie vysieláčovna predvoľby .....	11	Reprodukcia skladieb v náhodnom poradí (MIX) .....	18
Automatické uloženie vysieláčov na predvoľby (Travelstore). ....	11	Vzorkovanie všetkých CD (SCAN) .....	19
Vyvolanie predvoľieb .....	11	Prerušenie reprodukcie (PAUSE) .....	19
Vzorkovanie prijímateľných vysieláčov (SCAN) .....	11	<b>Hodiny - čas .....</b>	<b>19</b>
Nastavenie doby vzorkovania .....	12	<b>Sound (nastavenie zvuku) .....</b>	<b>20</b>
Typ programu (PTY) .....	12	<b>X-BASS .....</b>	<b>22</b>
Optimalizácia príjmu autorádia .....	13	<b>Nastavenie indikácie úrovne ...</b>	<b>22</b>
Nastavenie zobrazenia na displeji .....	13	<b>Externé zdroje zvuku .....</b>	<b>23</b>
<b>Dopravné hlásenie .....</b>	<b>14</b>	<b>Technické údaje .....</b>	<b>23</b>
<b>Režim CD .....</b>	<b>15</b>	<b>Montážny návod .....</b>	<b>24</b>
Začatie režimu CD .....	15		
Voľba skladby .....	15		

# POKYNY A PRÍSLUŠENSTVO

Ďakujeme vám, že ste sa rozhodli pre prístroj Blaupunkt. Prajeme vám veľa radosť s vašim novým prístrojom.

## **Pred prvým použitím si, prosím, prečítajte tento návod na použitie.**

Redaktori firmy Blaupunkt stále pracujú na tom, aby boli návody na obsluhu prehľadné a všeobecne zrozumiteľné. Pokiaľ však i tak budete mať otázky týkajúce sa obsluhy, obráťte sa, prosím, na vášho predajcu alebo na Hotline vo vašej krajine. Telefónne čísla nájdete na zadnej obálke tohto návodu.

Pre výrobky zakúpené v rámci Európskej únie poskytujeme záruku výrobcu. Záručné podmienky si môžete vyvolať na adrese: [www.blaupunkt.de](http://www.blaupunkt.de) alebo si ich priamo vyžiadať na adrese:

Blaupunkt GmbH, Hotline CM/PSS,

Robert Bosch Str. 200,

D-31139 Hildesheim

## **Bezpečnosť dopravy**

 Bezpečnosť dopravy je najvyšším zákonom. Obsluhujte preto autorádio len vtedy, keď to dovolí dopravná situácia. Pred jazdou sa zoznámte s prístrojom.

Vo vozidle musíte včas zistiť akustické varovné signály polície, požiarníkov a záchrannej služby. Počúvajte preto počas jazdy vaše programy s primeranou hlasitosťou.

## **Inštalácia**

Pokiaľ si chcete sami inštalovať vaše autorádio, prečítajte si pokyny na inštaláciu a pripojenie uvedené na konci tohto návodu.

## **Príslušenstvo**

Používajte len príslušenstvo povolené firmou Blaupunkt.

## **Diaľkové ovládanie**

Pomocou voliteľne dodávaného diaľkového ovládania RC 08 alebo RC 10 možno najdlhšie funkcie bezpečne ovládať priamo z volantú.

## **Zosilňovač**

Použiť možno všetky zosilňovače Blaupunkt a Velocity.

## **CD-meniče (changer)**

Pripojiť možno nasledujúce CD-meniče Blaupunkt:

CDC A 08, IDC A 09 a CDC A 03.

## **Compact Drive MP3**

Ak chcete získať prístup ku skladbám vo formáte MP3, môžete alternatívne k CD-meniču pripojiť Compact Drive MP3. U Compact Drive MP3 sa skladby vo formáte MP3 najprv uložia pomocou počítača na pevný disk Microdrive™ v Compact Drive MP3, a keď sa Compact Drive MP3 pripojí k autorádiu, možno skladby reprodukovat rovnako ako normálne skladby z CD. Compact Drive MP3 sa obsluhuje rovnako ako CD-menič, väčšina funkcií CD-meniča môže byť využívaná tiež u Compact Drive MP3.

## Odnímatelný ovládací panel

### Zabezpečenie proti krádeži

Váš prístroj je na ochranu proti krádeži vybavený odnímatelným ovládacím panelom (Release Panel). Bez tohto ovládacieho panelu je prístroj pre zlodějov bezcenný.

Chráňte váš prístroj proti krádeži a pri každom opustení vozidla si zoberte so sebou ovládací panel. Nenechávajte ovládací panel vo vozidle, ani na skrytém mieste.

Konstruktívne prevedenie ovládacieho panelu umožňuje jednoduchú manipuláciu.

#### Pokyn:

- Ovládací panel vám nesmie spadnúť.
- Nevystavujte ovládací panel priamemu slnečnému žiareniu alebo iným zdrojom tepla.
- Zamedzte priamemu dotyku kontaktov rúk s ovládacím panelom. V prípade potreby očistite kontakty liehom navlhčeným vatovým tampónom bez vlákien.

### Vybratie ovládacieho panelu

- ⇨ Stlačte tlačidlo  ①.

Ovládací panel sa otvorí smerom dopredu.

- ⇨ Uchopte ovládací panel na pravej strane a vytiahnite ho priamym smerom z držiaku.

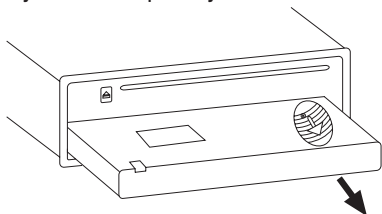

#### Pokyn:

- Prístroj sa vypne po vami nastavenej dobe. Prečítajte si odstavec "Časovač vypnutia (OFF TIMER)" v tejto kapitole.
- Všetky aktuálne nastavenia zostanú uložené v pamäti.
- Vložené CD zostáva v prístroji.

## Nasadenie ovládacieho panelu

- ⇨ Držte ovládací panel približne v pravom uhle voči prístroju.
- ⇨ Zasuňte ovládací panel do vedenia prístroja na pravom a ľavom dolnom okraji prístroja. Zatiačte opatrne ovládací panel, až zaskočí.
- ⇨ Zatiačte opatrne ovládací panel hore do prístroja, až zaskočí.

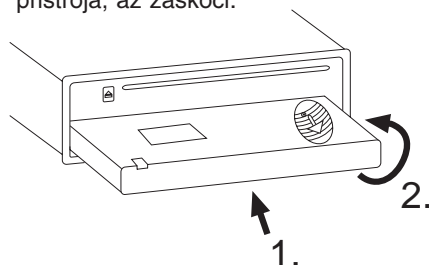

#### Pokyn:

- Pri vkladaní ovládacieho panelu netlačte na displej.

Pokiaľ bol prístroj pri vybratí ovládacieho panelu zapnutý, zapne sa po vložení ovládacieho panelu automaticky s posledným nastavením (autorádio, CD-prehrávač, CD-menič alebo AUX).

### Časovač vypnutia (Off timer)

Keď vypnete ovládací panel, vypne sa prístroj po nastavenej dobe. Tento čas môžete nastaviť medzi 0 a 30 sekundami.

- ⇨ Stlačte tlačidlo **MENU** ⑧.
- ⇨ Stlačte tlačidlo  $\nabla$  alebo  $\triangle$  ⑦ tak, až sa na displeji zobrazí "OFF TIMER".
- ⇨ Nastavte čas tlačidlami  $\triangleleft$   $\triangleright$  ⑦.

Keď je nastavenie ukončené,

- ⇨ stlačte dvakrát tlačidlo **MENU** ⑧.

#### Pokyn:

- Keď nastavíte čas vypnutia na 0 sekúnd, bude prístroj vypnutý ihneď po otvorení ovládacieho panelu.

## Zapnutie/vypnutie

Na zapnutie popr. vypnutie prístroja máte k dispozícii nasledujúce možnosti.

### Zapnutie/vypnutie spínačom zapalovania

Pokiaľ je prístroj správne pripojený k zapalovaniu vozidla a nebol vypnutý tlačidlom ②, bude zapínaný popr. vypínaný kľúčom zapalovania.

### Zapnutie/vypnutie pomocou odnímateľného ovládacieho panelu

⇨ Vyberte ovládací panel.

Prístroj sa vypne.

#### Pokyn:

- Prístroj sa vypne po vami prednastavenej dobe. Prečítajte si odstavec "Časovač vypnutia".

⇨ Nasadte znova ovládací panel.

Prístroj sa zapne. Budú aktívované naposledy prevedené nastavenia (autorádio, CD-prehrávač, CD-menič alebo AUX).

### Zapnutie/vypnutie tlačidlom ②

⇨ Na zapnutie stlačte tlačidlo ②.

⇨ Na vypnutie pridržte tlačidlo ② stlačené dlhšie ako dve sekundy.

Prístroj sa vypne.

#### Pokyn:

- Na ochranu akumulátora vozidla sa prístroj pri vypnutom zapalovaní automaticky vypne po jednej hodine.

### Zapnutie vložením CD

Pokiaľ nie je pri vypnutom prístroji v mechanike CD,

⇨ stlačte tlačidlo  ①.

Otvorí sa Release-panel.

⇨ Vložte CD potlačenou stranou hore bez vynaloženia sily do mechaniky, až ucítite odpor.

CD sa automaticky vtiahne do mechaniky.

Vťahovanie CD nesmie byť obmedzované ani podporované.

⇨ Uzatvorte obslužný panel ľahkým tlakom, až zistíte zaskočenie.

Prístroj sa zapne, začne sa reprodukcia CD.

#### Pokyn:

- Pokiaľ bolo pred vložením CD vypnuté zapalovanie vozidla, musíte prístroj najprv zapnúť tlačidlom ②, tým sa začne reprodukcia.



## Nastavenie hlasitosti

Hlasitosť možno regulovať v krokoch od 0 (stlmené) do 66 (maximálne).

Na zvýšenie hlasitosti,

⇨ otočte regulátorom hlasitosti ③ doprava.

Na zníženie hlasitosti,

⇨ otočte regulátorom hlasitosti ③ doľava.

## Nastavenie hlasitosti po zapnutí

Hlasitosť, s ktorou bude hrať prístroj po zapnutí je nastaviteľná.

⇨ Stlačte tlačidlo **MENU** ⑧.

⇨ Stlačte tlačidlo  $\nabla$  alebo  $\triangle$  ⑦ tak, až sa na displeji zobrazí "ON VOLUME".

⇨ Nastavte hlasitosť po zapnutí tlačidlami  $\triangleleft$   $\triangleright$  ⑦.

Pre zjednodušenie nastavovania je hlasitosť počas nastavovania zodpovedajúc zvyšovaná alebo znižovaná.

Pokiaľ nastavíte "LAST VOL", bude po zapnutí aktivovaná hlasitosť, ktorá bola nastavená pri vypnutí.

### Pokyn:

- Na ochranu sluchu je nastavenie hlasitosti po zapnutí obmedzené na hodnotu "38". Pokiaľ bola hlasitosť „LAST VOL“ pred vypnutím vyššia, nastaví sa hodnota "38".

Keď je nastavenie ukončené,

⇨ stlačte dvakrát tlačidlo **MENU** ⑧.

## Okamžité zníženie hlasitosti (Mute)

Hlasitosť môžete naraz znížiť na vami prednastavenú hodnotu (Mute).

⇨ Stlačte krátko tlačidlo ②.

Na displeji sa zobrazí "MUTE".

## Ukončenie okamžitého stlmenia

Na počúvanie so skôr počúvanou hlasitosťou,

⇨ stlačte znova krátko tlačidlo ②.

## Nastavenie hlasitosti pri okamžitom stlmení

Hlasitosť pri okamžitom stlmení (Mute Level)

⇨ Stlačte tlačidlo **MENU** ⑧.

⇨ Stlačte tlačidlo  $\nabla$  alebo  $\triangle$  ⑦ toľkokrát, až sa na displeji zobrazí "MUTE LVL".

⇨ Nastavte Mute Level tlačidlami  $\triangleleft$   $\triangleright$  ⑦.

Keď je nastavenie ukončené,

⇨ stlačte dvakrát tlačidlo **MENU** ⑧.

## Zapnutie/vypnutie potvrdzovacieho tónu

Keď u niektorých funkcií pridržíte niektoré tlačidlo stlačené dlhšie ako dve sekundy, napr. na uloženie vysielача na tlačidlo predvoľby, zaznie potvrdzovací tón (pípnutie). Potvrdzovacie pípnutie môžete zapnúť popr. vypnúť.

⇨ Stlačte tlačidlo **MENU** ⑧.

⇨ Stlačte tlačidlo  $\nabla$  alebo  $\triangle$  ⑦ toľkokrát, až sa na displeji zobrazí "BEEP".

⇨ Nastavte zapnutie/vypnutie pípnutia tlačidlami  $\triangleleft$   $\triangleright$  ⑦. "OFF" znamená vypnuté pípnutie, "ON" znamená zapnuté pípnutie.

Keď je nastavenie ukončené,

⇨ stlačte tlačidlo **MENU** ⑧.

## Okamžité stlmenie počas telefonovania

Pokiaľ je váš prístroj spojený s mobilným telefónom, dôjde pri "volaní" telefónu ku stlmeniu autorádia. K tomu sa musí mobilný telefón pripojiť k prístroju, ako je popísané v inštallačnom návode.

Stlmenie sa prevedie na hlasitosť nastavenú na stlmenie.

# PREVÁDZKA AUTORÁDIA

## Prevádzka autorádia

Tento prístroj je vybavený rádiovým prijímačom RDS. Rad prijímaných vysielačov FM vysiela signál, ktorý vedľa programu obsahuje tiež informácie ako názov vysielača a typ programu (PTY).

Názov vysielača s po jeho príjme zobrazí na displeji.

## Zapnutie režimu autorádia

Pokiaľ sa nachádzate v režimoch CD-prehrávača, CD-meniča alebo AUX,

⇨ stlačte tlačidlo **BND•TS** ④

alebo

⇨ stlačte tlačidlo **SRC** (⏮) ⑥ toľkokrát, až sa na displeji zobrazí sada predvolieb, napr. "FM1".

## Komfortná funkcia RDS

RDS-komfortná funkcia AF (alternatívny kmitočet) a REGIONAL (regionálny) rozširujú výkonové centrum vášho prijímača.

- AF: Pokiaľ je aktivovaná táto komfortná funkcia RDS, vyhľadáva prístroj v pozadí automaticky najlepšie prijímateľný kmitočet vyladeného vysielača.
- REGIONAL: Niektoré vysielače rozdeľujú v určitých časoch svoj program do regionálnych programov s rôznym obsahom. Funkciou REG sa zamedzí, aby sa autorádio preladilo na alternatívny kmitočet, ktorý by mal iný program.

## Pokyn:

- REGIONAL sa musí prídavná aktivovať/deaktivovať v menu.

## Zapnutie/vypnutie funkcie REGIONAL

⇨ Stlačte tlačidlo **MENU** ⑧.

⇨ Stlačte tlačidlo ▽ alebo △ ⑦ tak, až sa na displeji zobrazí "REG". Za "REG" sa zobrazí "OFF" (vypnuté) popr. "ON" (zapnuté).

⇨ Na zapnutie popr. vypnutie REGIONAL stlačte tlačidlo ◀ alebo ▶ ⑦.

⇨ Stlačte tlačidlo **MENU** ⑧.

## Zapnutie popr. vypnutie komfortných funkcií RDS

Aby bolo možné využívať RDS-komfortné funkcie AF a REGIONAL,

⇨ pridržte stlačené tlačidlo **TRAF/RDS** ⑩ dlhšie ako dve sekundy.

Komfortné funkcie RDS sú aktívne, pokiaľ na displeji svieti symbol RDS.

## Voľba vlnového rozsahu/sady predvolieb

S týmto prístrojom môžete prijímať programy vo vlnových rozsahoch VKV (FM), SV a DV (AM). Pre vlnový rozsah FM sú k dispozícii tri sady predvolieb (FM1, FM2 a FMT) a pre vlnové rozsahy SV a DV je k dispozícii jedna sada predvolieb.

V každej sade predvolieb možno uložiť šesť vysielačov.

Na prepnutie medzi sadami predvolieb FM1, FM2 a FMT popr. vlnovými rozsahmi SV a DV,

⇨ stlačte krátko tlačidlo **BND•TS** ④.

## Vyladenie vysielačov

Na vyladenie vysielačov máte rôzne možnosti.

### Automatické vyhľadávanie vysielačov

⇨ Stlačte tlačidlo ▽ alebo △ ⑦.

Nastaví sa najbližší prijímateľný vysielač.

### Ručné vyladenie vysielačov

Vysielače môžete vyladiť tiež ručne.

### Pokyn:

- Ručné vyladenie vysielačov je možné len vtedy, keď sú deaktivované komfortné funkcie RDS.

⇨ Stlačte tlačidlo ◀ alebo ▶ ⑦.

## Listovanie v reťazcoch vysielateľov (len FM)

Pokiaľ určitý vysielateľ vysiela viac programov, môžete listovať v tomto tzv. "reťazci vysielateľov".

### Pokyn:

- Na využitie tejto funkcie musia byť aktívované komfortné funkcie RDS.
- ⇨ Stlačte tlačidlo ◀ alebo ▶ ⑦ na prechod na ďalší vysielateľ v reťazci vysielateľov.

### Pokyn:

- Takto môžete prejsť len na vysieláče, ktoré ste už raz prijímali. K tomu použite napr. funkciu Scan alebo Travelstore.

## Nastavenie citlivosti vyladávacieho ladenia

Môžete si zvoliť, či sa vyladia len silné alebo aj slabé vysieláče.

- ⇨ Stlačte tlačidlo **MENU** ⑧.
- ⇨ Stlačte tlačidlo ▽ alebo △ ⑦ tak, až sa na displeji zobrazí "SENS".
- ⇨ Stlačte tlačidlo ▶ ⑦.

Na displeji sa zobrazí aktuálna hodnota citlivosti. "SENS HI6" znamená najvyššiu citlivosť. "SENS LO1" znamená najnižšiu citlivosť.

- ⇨ Nastavte požadovanú citlivosť tlačidlami ◀ ▶ ⑦.

Keď je nastavenie ukončené,

- ⇨ stlačte tlačidlo **MENU** ⑧.

### Pokyn:

- Môžete nastaviť rôznu citlivosť pre FM a SV popr. DV (AM).

## Uloženie vysielateľov na predvoľby

### Ručné uloženie vysielateľov na predvoľby

- ⇨ Zvoľte požadovanú sadu predvoľieb FM1, FM2, FMT alebo vlnový rozsah SV alebo DV.
- ⇨ Vyladte požadovaný vysielateľ.
- ⇨ Pridržte stlačené tlačidlo predvoľby **1 - 6** ⑨, na ktoré sa má vysielateľ uložiť, dlhšie ako dve sekundy.

### Automatické uloženie vysielateľov na predvoľby (Travelstore).

Šesť najsilnejších vysielateľov z oblasti príjmu môžete automaticky uložiť na predvoľby (len FM). Toto uloženie sa prevedie do sady predvoľieb FMT.

### Pokyn:

- Vysieláče skôr uložené v tejto sade predvoľieb pritom budú vymazané.
- ⇨ Pridržte stlačené tlačidlo **BND•TS** ④ dlhšie ako dve sekundy

Ukladanie do pamäte sa začne. Na displeji sa zobrazí "FM STORE". Keď sa proces ukončí, začne sa reprodukcia na predvoľbu 1 zo sady predvoľieb FMT.

## Vyvolanie predvoľieb

- ⇨ Zvoľte sadu predvoľieb popr. vlnový rozsah.
- ⇨ Stlačte tlačidlo predvoľby **1- 6** ⑨ požadovaného vysieláča.

## Vzorkovanie prijímateľných vysielateľov (SCAN)

Všetky prijímateľné vysieláče si môžete nechať funkciou Scan krátko vzorkovať. Dobu vzorkovania 5 až 30 sekúnd možno nastaviť v menu.

## Spustenie funkcie SCAN

- ⇨ Pridržiňte stlačené tlačidlo **MENU** ⑧ dlhšie ako dve sekundy.

Proces Scan sa začne. "SCAN" sa krátko zobrazí na displeji, potom sa objaví aktuálny názov vysielateľa popr. jeho kmitočet.

## Ukončenie SCAN, ďalšia reprodukcia vysielateľa

- ⇨ Stlačte tlačidlo **MENU** ⑧.

Proces vzorkovania sa ukončí, naposledy vyladený vysielateľ zostane aktívny.

## Nastavenie doby vzorkovania

- ⇨ Stlačte tlačidlo **MENU** ⑧.
- ⇨ Stlačte tlačidlo ▽ alebo △ ⑦ tak, až sa na displeji zobrazí "SCAN TIME".
- ⇨ Nastavte tlačidlom ◀ ▶ ⑦ požadovanú dobu vzorkovania.

Keď je nastavenie ukončené,

- ⇨ stlačte dvakrát tlačidlo **MENU** ⑧.

## Pokyn:

- Nastavená doba vzorkovania platí na vzorkovanie v režime CD-prehrávača a CD-meniča.

## Typ programu (PTY)

Vedľa názvu vysielateľa vysielajú niektoré vysielateľe FM tiež informáciu o type svojho programu. Tieto informácie dokáže vaše autorádio prijímať a zobraziť.

Tieto typy programov môžu byť napr.:

KULTÚRA	CESTOVANIE	JAZZ
ŠPORT	SPRÁVY	POP
ROCK	HUDBA	

Pomocou funkcie PTY si môžete cielene zvoliť vysielateľe s určitým typom programu.

## PTY-EON

Keď sa zvolí typ programu a začne sa vyhľadávanie, prepne sa prístroj z aktuálneho vysielateľa na vysielateľ so zvoleným typom programu.

## Pokyn:

- Pokiaľ sa nenájde žiadny vysielateľ so zvoleným typom programu, zaznie pípnutie a na displeji sa krátko zobrazí "NO PTY". Znova sa vyladí naposledy prijímaný vysielateľ. Nastaví sa najbližší prijímateľný vysielateľ.
- Keď je neskôr vysielaný na vyladenom vysielateľi alebo na inom vysielateľi z príslušného refazca vysielateľov požadovaný typ programu, prepne sa prístroj automaticky z aktuálneho vysielateľa popr. z reprodukcie CD-prehrávača alebo CD-meniča na vysielateľ so zvoleným typom programu.

## Zapnutie/vypnutie PTY

- ⇨ Stlačte tlačidlo **MENU** ⑧.
- ⇨ Stlačte tlačidlo ▽ alebo △ ⑦ tak, až sa na displeji zobrazí "PTY ON" (zapnuté) popr. "PTY OFF" (vypnuté).
- ⇨ Stlačte tlačidlo ▷ alebo ◁ ⑦ na zapnutie (ON) popr. vypnutie (OFF) funkcie PTY.
- ⇨ Stlačte tlačidlo **MENU** ⑧.

## Voľba jazyka PTY

Môžete zvoliť jazyk, ktorým budú zobrazované typy programov PTY. K dispozícii je „DEUTSCH“ (nemčina), „ENGLISH“ (angličtina) a „FRANCAIS“ (francúzština).

- ⇨ Stlačte tlačidlo **MENU** ⑧.
- ⇨ Stlačte tlačidlo ▽ alebo △ ⑦ toľkokrát, až sa na displeji zobrazí "PTY LANG".
- ⇨ Nastavte tlačidlom ◁ ▷ ⑦ požadovaný jazyk.

Keď je nastavenie ukončené,

- ⇨ stlačte dvakrát tlačidlo **MENU** ⑧.

## Výber typu programu a začatie vyhľadávania

- ⇨ Stlačte tlačidlo ◁ alebo ▷ ⑦.

Aktuálny typ programu sa zobrazí na displeji.

- ⇨ Ak chcete zvoliť iný typ programu, môžete počas indikácie na displeji stlačením tlačidla ◁ alebo ▷ ⑦ prejsť na iný typ programu.

Zvolený typ programu sa krátko zobrazí.

- ⇨ Stlačte tlačidlo ▽ alebo △ ⑦ na začatie vyhľadávania.

Vyladí sa ďalší vysielateľ so zvoleným typom programu.

## Optimalizácia príjmu autorádia

### Obmedzenie výšok v závislosti na rušení (HICUT)

Funkcia HICUT znamená zlepšenie príjmu pri zlých príjmových podmienkach (len FM). Pokiaľ pri prijímaní vznikajú poruchy, budú automaticky potlačené výšky a tým aj úroveň rušenia.

### Zapnutie/vypnutie funkcie HICUT

- ⇨ Stlačte tlačidlo **MENU** ⑧.
- ⇨ Stlačte tlačidlo ▽ alebo △ ⑦ tak, až sa na displeji zobrazí "HICUT".
- ⇨ Stlačte tlačidlo ◁ alebo ▷ ⑦ na nastavenie HICUT.

"HICUT 0" znamená bez zníženia výšok, "HICUT 1" znamená silné automatické zníženie výšok a úrovne rušenia.

- ⇨ Stlačte tlačidlo **MENU** ⑧.

### Nastavenie zobrazena na displeji

V režime autorádia máte možnosť nechať na displeji zobraziť vlnový rozsah s číslom predvoľby a čas alebo názov vysielateľa.

- ⇨ Stlačte tlačidlo **MENU** ⑧.
- ⇨ Stlačte tlačidlo ▽ alebo △ ⑦ tak, až sa na displeji zobrazí "TUN DISP".
- ⇨ Stlačte tlačidlo ◁ alebo ▷ ⑦ na prepínanie medzi "CLOCK" a "FREQUENCY".

Zvoľte „FREQUENCY“ na zobrazenie názvu vysielateľa popr. kmitočtu.

- ⇨ Stlačte dvakrát tlačidlo **MENU** ⑧.

## Dopravné hlásenie

Tento prístroj je vybavený rádiovým prijímačom s tunerom RDS-EON. EON je skratkou pre **Enhanced Other Network**.

V prípade dopravného hlásenia (TA) sa v rámci refazca vysielateľov automaticky prepne z programu bez dopravného hlásenia na program s dopravným hlásením.

Po dopravnom hlásení sa prepne späť na skôr počúvaný program.

## Zapnutie/vypnutie priority pre dopravné hlásenie

⇨ Stlačte krátko tlačidlo **TRAF** <sup>⑩</sup>.

Priorita dopravného hlásenia je aktivovaná, pokiaľ na displeji svieti symbol zápchy.

### Pokyn:

Počujete varovný tón,

- keď počas počúvania vysielateľa s dopravným hlásením opustíte jeho oblasť vysielania.
- keď pri počúvaní CD alebo CD-meniča opustíte oblasť vysielania vyladeného vysielateľa s dopravným hlásením a nasledujúce automatické vyhľadávanie nenájde žiadny nový vysielateľ s dopravným hlásením.
- keď prepnete z vysielateľa s dopravným hlásením na vysielateľ bez dopravného hlásenia.

Vypnite potom prioritu na dopravné hlásenie alebo vyladte vysielateľ s dopravným hlásením.

## Nastavenie hlasitosti pre dopravné hlásenie

- ⇨ Stlačte tlačidlo **MENU** <sup>⑧</sup>.
- ⇨ Stlačte tlačidlo  $\nabla$  alebo  $\triangle$  <sup>⑦</sup> toľkokrát, až sa na displeji zobrazí "TA VOLUME".
- ⇨ Nastavte hlasitosť tlačidlami  $\triangleleft$   $\triangleright$  <sup>⑦</sup>.

Keď je nastavenie ukončené,

- ⇨ stlačte dvakrát tlačidlo **MENU** <sup>⑧</sup>.

### Pokyn:

- Počas reprodukcie dopravného hlásenia môžete regulátorom hlasitosti <sup>③</sup> nastaviť hlasitosť dopravných hlásení.

### Pokyn:

- Pre dopravné hlásenie môžete tiež nastaviť basy, výšky a vyváženie hlasitosti. Prečítajte si kapitolu "Sound".

## Režim CD

S týmto prístrojom môžete reprodukovat bežné zvukové CD, CD-R a CD-RW s priemerom 12 alebo 8 cm.

**⚠ Nebezpečie zničenia mechaniky CD!**

Na reprodukciu nie sú vhodné tvarované CD (Shape-CDs).

Za poškodenie CD-mechaniky spôsobené použitím nevhodných CD nie je preberaná záruka.

## Začatie režimu CD

- Pokiaľ v mechanike nie je CD,

⇨ stlačte tlačidlo  ①.

Otvorí sa Release-panel.

⇨ Vložte CD potlačenou stranou hore bez vynaloženia sily do mechaniky, až ucítite odpor.

CD sa automaticky vtiahne do mechaniky.

Vťahovanie CD nesmie byť obmedzované ani podporované.

⇨ Uzatvorte obslužný panel ľahkým tlakom, až zistíte zaskočenie.

Začne sa reprodukcia CD.

### Pokyn:

- Pokiaľ bolo pred vložením CD vypnuté zapaľovanie vozidla, musíte prístroj najprv zapnúť tlačidlom ②, tým sa začne reprodukcia.



- Pokiaľ v mechanike už je CD,

⇨ stlačte tlačidlo SRC ③ toľkokrát, až sa na displeji zobrazí "CD".

Reprodukcia sa začne v mieste, kde bola prerušená.



## Voľba skladby

⇨ Stlačte tlačidlo z bloku tlačidiel so šípkami  na voľbu budúcej alebo predchádzajúcej skladby.

Pri prvom stlačení tlačidla  alebo  ⑦ sa znova začne reprodukcia aktuálnej skladby.



## Rýchla voľba skladieb

Na rýchlu voľbu skladieb dozadu popr. dopredu,

⇨ pridržierte stlačené jedno z tlačidiel   ⑦, až sa začne rýchle vyhľadávanie skladieb dozadu popr. dopredu.

## Rýchle vyhľadávanie (s príposluchom)

Na rýchle vyhľadávanie dozadu popr. dopredu,

⇨ pridržierte stlačené jedno z tlačidiel   ⑦, až sa začne rýchle vyhľadávanie skladieb dozadu popr. dopredu.

## Náhodná reprodukcia skladieb (MIX)

⇨ Stlačte tlačidlo 5 MIX ⑨.

Na displeji sa krátko zobrazí "MIX-CD", na displeji svieti symbol MIX. Začne sa reprodukcia ďalšej, náhodne zvolenej skladby.

### Ukončenie funkcie MIX

⇨ Stlačte znova tlačidlo 5 MIX ⑨.

Na displeji sa krátko zobrazí "MIX-OFF", na displeji zhasne symbol MIX.

## Vzorkovanie skladieb (SCAN)

Môžete si nechať krátko prehrať všetky skladby na CD.

- ⇨ Pridržte stlačené tlačidlo **MENU** ⑧ dlhšie ako dve sekundy.

Bude vzorkovaná ďalšia skladba.

### Pokyn:

- Doba vzorkovania je nastaviteľná. Prečítajte si na nastavovanie odstavec "Nastavenie doby vzorkovania" v kapitole "Režim autorádia".

## Ukončenie SCAN, ďalšej reprodukcie skladby

- ⇨ Na ukončenie vzorkovania skladieb stlačte znova tlačidlo **MENU** ⑧.

Začne sa reprodukcia aktuálne vzorkovanej skladby.

## Opakovanie skladby (REPEAT)

Pokiaľ chcete opakovať skladbu,

- ⇨ stlačte tlačidlo **4 RPT** ⑨.

Na displeji sa krátko zobrazí "RPT TRCK", na displeji svieti symbol RPT. Skladba sa opakuje, dokiaľ sa nevypne RPT.

## Ukončenie funkcie REPEAT

Pokiaľ chcete funkciu Repeat vypnúť,

- ⇨ stlačte znova tlačidlo **4 RPT** ⑨.

Na displeji sa krátko zobrazí "RPT OFF", na displeji zhasne symbol RPT. Reprodukcia bude opäť normálne pokračovať.

## Prerušenie reprodukcie (PAUSE)

- ⇨ Stlačte tlačidlo **3** ►► ⑨.

Na displeji sa objaví "PAUSE".

### Zrušenie pauzy

- ⇨ Stlačte počas pauzy tlačidlo **3** ►► ⑨.

Reprodukcia bude opäť pokračovať.

## Nastavenie zobrazenia na displeji

V režime CD-prehrávača môžete voľiť medzi dvomi režimami zobrazenia:

- číslo skladby a čas ("CLOCK").
- číslo skladby a doba reprodukcie („PLAYTIME“)
- ⇨ Stlačte tlačidlo **MENU** ⑧.
- ⇨ Stlačte tlačidlo ▽ alebo △ ⑦ tak, až sa na displeji zobrazí "CD DISP".
- ⇨ Stlačte tlačidlo ◀ alebo ▶ ⑦ na prepínanie medzi „PLAYTIME“ a „CLOCK“.
- ⇨ Stlačte dvakrát tlačidlo **MENU** ⑧.

## Zobrazenie CD-text

Niektoré CD sú vybavené tzv. CD-text. CD-text môže obsahovať meno interpretu, názov albuma a skladby.

CD-text si môžete nechať zobrazit' na displeji ako bežiaci text pri každej zmene skladby. Keď sa raz zobrazí CD-text, bude naďalej použitá štandardná indikácia. Prečítajte si odstavec "Nastavenie zobrazenia na displeji".



## Zapnutie/vypnutie funkcie CD-text

- ⇨ Stlačte tlačidlo **MENU** ⑧.
- ⇨ Stlačte tlačidlo  $\nabla$  alebo  $\triangle$  ⑦ tak, až sa na displeji zobrazí "CD TEXT".
- ⇨ Zapnite/vypnite funkciu CD-text tlačidlami  $\triangleleft$  alebo  $\triangleright$  ⑦ („TEXT ON“) alebo („TEXT OFF“).

Keď je nastavenie ukončené,

- ⇨ stlačte dvakrát tlačidlo **MENU** ⑧.

## Dopravné hlásenie v režime CD

Pokiaľ chcete počas prevádzky CD-prehrávača prijímať dopravné hlásenie,

- ⇨ stlačte tlačidlo **TRAF** ⑩.

Priorita dopravného hlásenia je aktivovaná, pokiaľ na displeji svieti symbol zápchy. Prečítajte si kapitolu "Príjem dopravných hlásení".

## Vybratie CD

- ⇨ Stlačte tlačidlo  ①.

Otvorí sa Release-panel smerom dopredu.

- ⇨ Stlačte tlačidlo Eject ⑪ vedľa šachty na CD. CD sa vysunie.
- ⇨ Vyberte CD a uzatvorte ovládací panel.

### Pokyn:

- Vysunuté CD sa po 10 sekundách opäť zasunie.
- CD môžete vysunúť, i keď je prístroj vypnutý, alebo keď je aktívny iný zdroj audio-signálu.

## Prevádzka CD-meniča

### Pokyn:

- Informácie o manipulácii s CD, vkladaní CD a o obsluhu CD-meniča nájdete v návode na obsluhu pre Váš CD-menič.

## Začatie prevádzky CD-meniča

- ⇨ Tlačte tlačidlo **SRC** ( ⑥) tak, až sa na displeji objaví "CHANGER".

Reprodukcia sa začne prvým CD, ktoré je v CD-meniči.

## Voľba CD

Na prepnutie na iné CD hore alebo dole,

- ⇨ stlačte tlačidlo  $\nabla$  alebo  $\triangle$  ⑦ raz alebo niekoľkokrát.

### Pokyn:

- Prítom budú v meniči preskočené neobsadené šachty s CD a neplatné CD.

## Voľba skladby

Na prepnutie na inú skladbu na aktuálnom CD smerom dole alebo hore,

- ⇨ stlačte tlačidlo  $\triangleright$  alebo  $\triangleleft$  ⑦ raz alebo niekoľkokrát.

## Rýchle vyhľadávanie (s príposluchom)

Na rýchle vyhľadávanie dozadu popr. dopredu,

- ⇨ pridržte stlačené jedno z tlačidiel  $\triangleleft$   $\triangleright$  ⑦, až sa začne rýchle vyhľadávanie skladieb dozadu popr. dopredu.

## Nastavenie zobrazenia na displeji

Na indikáciu v režime CD-meniča máte k dispozícii päť možností:

- číslo skladby a doba reprodukcie
  - číslo skladby a čas
  - číslo CD a čísla skladby
  - číslo CD a doba reprodukcie
  - číslo CD a čas
- ⇒ Stlačte tlačidlo **MENU** ⑧.
- ⇒ Stlačte tlačidlo ▽ alebo △ ⑦ tak, až sa na displeji zobrazí "CDC DISP".
- ⇒ Stlačte tlačidlo ◀ alebo ▶ ⑦ tak, až sa na displeji zobrazí požadovaná voľba.
- ⇒ Stlačte dvakrát tlačidlo **MENU** ⑧.

## Opakovaná reprodukcia jednotlivých skladieb alebo celého CD (REPEAT)

Na opakovanie aktuálnej skladby,

- ⇒ stlačte krátko tlačidlo **4 RPT** ⑨.

Na displeji sa krátko zobrazí "RPT TRCK", na displeji svieti RPT.

Na opakovanie aktuálneho CD,

- ⇒ pridržiňte stlačené tlačidlo **4 RPT** ⑨ dlhšie ako dve sekundy.

Na displeji sa krátko zobrazí "RPT DISC", na displeji svieti RPT.

## Ukončenie funkcie REPEAT

Na ukončenie opakovania aktuálnej skladby popr. aktuálneho CD,

- ⇒ stlačte krátko tlačidlo **4 RPT** ⑨.

Na displeji sa objaví „RPT OFF“ a zhasne RPT.

## Reprodukcia skladieb v náhodnom poradí (MIX)

Na reprodukciu skladieb aktuálneho CD v náhodnom poradí,

- ⇒ stlačte krátko tlačidlo **5 MIX** ⑨.

Na displeji sa krátko zobrazí "MIX CD", na displeji svieti MIX.

Na reprodukciu skladieb všetkých vložených CD v náhodnom poradí,

- ⇒ pridržiňte stlačené tlačidlo **5 MIX** ⑨ dlhšie ako dve sekundy.

Na displeji sa krátko zobrazí "MIX ALL", na displeji svieti MIX.

Ukončenie funkcie MIX

- ⇒ Stlačte krátko tlačidlo **5 MIX** ⑨.

Na displeji sa zobrazí „MIX OFF“ a zhasne indikácia MIX.

**Vzorkovanie všetkých CD (SCAN)**

Na vzorkovanie skladieb všetkých vložených CD vo vzostupnom poradí,

- ⇨ pridržiňte stlačené tlačidlo **MENU** ⑧ dlhšie ako dve sekundy.

Na displeji sa objaví „TRK SCAN“ a bliká číslo aktuálnej skladby.

**Ukončenie funkcie SCAN**

Na ukončenie vzorkovania,

- ⇨ stlačte krátko tlačidlo **MENU** ⑧.

Začne sa reprodukcia aktuálne vzorkovanej skladby.

**Pokyn:**

- Doba vzorkovania je nastaviteľná. Prečítajte si na nastavovanie odstavec “Nastavenie doby vzorkovania” v kapitole “Režim autorádia”.

**Prerušenie reprodukcie (PAUSE)**

- ⇨ Stlačte tlačidlo **3** ▶ ⑨.

Na displeji sa objaví “PAUSE”.

**Zrušenie pauzy**

- ⇨ Stlačte počas pauzy tlačidlo **3** ▶ ⑨.

Reprodukcia bude opäť pokračovať.

**CLOCK - čas****Zobrazenie hodín**

Na krátke zobrazenie hodín,

- ⇨ pridržiňte tlačidlo **SRC** (ⓐ) ⑥ tak, až sa na displeji zobrazí čas.

**Nastavenie hodín**

Na nastavenie hodín,

- ⇨ stlačte tlačidlo **MENU** ⑧.
- ⇨ Stlačte tlačidlo  $\nabla$  alebo  $\triangle$  ⑦ tak, až sa na displeji zobrazí “CLOCK SET”.
- ⇨ Stlačte tlačidlo  $\triangleleft$  ⑦.

Na displeji sa zobrazí čas. Blikajú hodiny a možno ich nastaviť.

- ⇨ Nastavte hodiny tlačidlami  $\triangle/\nabla$  ⑦.

Keď sú hodiny nastavené,

- ⇨ stlačte tlačidlo  $\triangleright$  ⑦.

Blikajú minúty.

- ⇨ Nastavte minúty tlačidlami  $\triangle \nabla$  ⑦.

- ⇨ Stlačte dvakrát tlačidlo **MENU** ⑧.

**Prepnutie režimu 12/24 hodín**

- ⇨ Stlačte tlačidlo **MENU** ⑧.

Na displeji sa zobrazí “MENU”.

- ⇨ Stlačte tlačidlo  $\nabla$  alebo  $\triangle$  ⑦ tak, až sa na displeji zobrazí “24 H MODE” popr. “12 H MODE”.

- ⇨ Stlačte tlačidlo  $\triangleleft$  alebo  $\triangleright$  ⑦ na prepnutie režimu.

Keď je nastavenie ukončené,

- ⇨ stlačte tlačidlo **MENU** ⑧.

## CLOCK - ČAS

### Trvalé zobrazenie hodín pri vypnutom prístroji a zapnutom zapalovaní

Aby sa u vypnutého prístroja a zapnutého zapalovania zobrazovali hodiny,

- ⇨ stlačte tlačidlo **MENU** ⑧.

Na displeji sa zobrazí "MENU".

- ⇨ Stlačte tlačidlo ▽ alebo △ ⑦ tak, až sa na displeji zobrazí "CLOCK OFF" popr. "CLOCK ON".
- ⇨ Stlačte tlačidlo ◀ alebo ▶ ⑦ na prepnutie indikácie medzi ON (zapnuté) a OFF (vypnuté).

Keď je nastavenie ukončené,

- ⇨ stlačte tlačidlo **MENU** ⑧.

### Krátke zobrazenie hodín pri vypnutom prístroji

Aby sa u vypnutého prístroja a zapnutého zapalovania krátko zobrazili hodiny,

- ⇨ stlačte tlačidlo **SRC** (Ⓢ) ⑥.

Na displeji sa na osem sekúnd zobrazí čas.

## SOUND (NASTAVENIE ZVUKU)

### Sound (nastavenie zvuku)

Pre každý zdroj signálu (rádio, CD-prehrávač, CD-menič, AUX a dopravné hlásenie) možno oddelene nastaviť zvuk (basy a výšky). Nastavenie rozloženia hlasitosti (vyváženie a fader) sa prevádza spoločne pre všetky zdroje audio-signálu.

#### Pokyn:

- Nastavenie zvuku dopravných hlásení možno previesť len počas reprodukcie dopravného hlásenia.

### Nastavenie basov

- ⇨ Stlačte tlačidlo **AUDIO** ⑤.

Na displeji sa objaví "BASS".

- ⇨ Stlačte tlačidlo ▽ alebo △ ⑦ na nastavenie basov.

Keď je nastavenie ukončené,

- ⇨ stlačte tlačidlo **AUDIO** ⑤.

### Nastavenie výšok

- ⇨ Stlačte tlačidlo **AUDIO** ⑤.

Na displeji sa objaví "BASS".

- ⇨ Stlačte tlačidlo ▶ ⑦ toľkokrát, až sa na displeji zobrazí "TREB".

- ⇨ Stlačte tlačidlo ▽ alebo △ ⑦ na nastavenie výšok.

Keď je nastavenie ukončené,

- ⇨ stlačte tlačidlo **AUDIO** ⑤.

## Nastavenie pomeru hlasitosti vpravo/vľavo (Balance)

Na nastavenie pomeru hlasitosti vpravo/vľavo (Balance),

⇨ stlačte tlačidlo **AUDIO** ⑤.

Na displeji sa objaví "BASS".

⇨ Stlačte tlačidlo ▷ ⑦ toľkokrát, až sa na displeji zobrazí "BAL".

⇨ Stlačte tlačidlo ▽ alebo △ ⑦ na nastavenie vyváženia hlasitosti vpravo/vľavo.

Keď je nastavenie ukončené,

⇨ stlačte tlačidlo **AUDIO** ⑤.

## Nastavenie pomeru hlasitosti vpredu/vzadu (Fader)

Na nastavenie pomeru hlasitosti vpredu/vzadu (Fader)

⇨ stlačte tlačidlo **AUDIO** ⑤.

Na displeji sa objaví "BASS".

⇨ Stlačte tlačidlo ▷ ⑦ toľkokrát, až sa na displeji zobrazí "FADER".

⇨ Stlačte tlačidlo ▽ alebo △ ⑦ na nastavenie vyváženia hlasitosti vpredu/vzadu.

Keď je nastavenie ukončené,

⇨ stlačte tlačidlo **AUDIO** ⑤.

## Prednastavenie ekvalizéru

Tento prístroj má k dispozícii ekvalizér, v ktorom sú už vopred naprogramované nastavenia pre hudobné smery „ROCK“, „POP“ a „CLASSIC“.

Na zvolenie prednastaveného ekvalizéru,

⇨ stlačte tlačidlo **AUDIO** ⑤.

Na displeji sa objaví "BASS".

⇨ Stlačte tlačidlo ▷ ⑦ tak, až sa na displeji zobrazí „POP“, „ROCK“, „CLASSIC“ popr. „OFF“.

⇨ Stlačte tlačidlo ▽ alebo △ ⑦ na zvolenie jedného z prednastavení alebo zvolíte „OFF“ na vypnutie ekvalizéru. Pokiaľ zvolíte jedno z prednastavení, svieti na displeji SOUND a zvolené nastavenie.

Keď je nastavenie ukončené,

⇨ stlačte tlačidlo **AUDIO** ⑤.

## X-BASS

X-BASS znamená zvýšenie basov pri nízkej hlasitosti.

### Pokyn:

- Nastavenie pre X-BBASS môžete previesť oddelene pre každý zdroj signálu rádio, CD-prehrávač, CD-menič a AUX.

### Nastavenie zvýraznenia X-BASS

Zvýraznenie pomocou X-BBASS možno nastaviť v stupňoch od 1 do 3.

“X-BASS OFF” znamená vypnutie funkcie X-BASS.

⇨ Stlačte tlačidlo **AUDIO** ⑤.

Na displeji sa objaví “BASS”.

⇨ Stlačte tlačidlo ▷ ⑦ tak, až sa na displeji zobrazí „XBASS“ s aktuálnym nastavením.

⇨ Stlačte tlačidlo ▽ alebo △ ⑦ tak, až sa na displeji zobrazí požadované nastavenie.

Keď je nastavenie ukončené,

⇨ stlačte tlačidlo **AUDIO** ⑤.

## Nastavenie indikácie úrovne

Indikácia úrovne (spektrometer) vám krátko dobo indikuje na displeji počas nastavovania symbolicky hlasitosť a nastavenie ekvalizéru.

Pokiaľ nie je prevádzané nastavovanie, môže byť indikovaná výstupná úroveň autorádia pomocou spektrometra. Indikáciu úrovne môžete zapnúť popr. vypnúť.

⇨ Stlačte tlačidlo **MENU** ⑧.

Na displeji sa zobrazí “MENU”.

⇨ Stlačte tlačidlo ▽ alebo △ ⑦ toľkokrát, až sa na displeji zobrazí “PEAK LVL”.

⇨ Stlačte tlačidlo ◀ alebo ▶ ⑦ na prepínanie medzi zapnutým nastavením „PEAK ON“ a vypnutým nastavením „PEAK OFF“.

Keď je nastavenie ukončené,

⇨ stlačte dvakrát tlačidlo **MENU** ⑧.

## Externé zdroje zvuku

Namiesto CD-meniča môžete tiež pripojiť iné externé zdroje zvuku s linkovým výstupom. Týmito zdrojmi môžu byť napr. prenosné CD-prehrávače, prehrávače minidiskov alebo prehrávače MP3.

V menu sa musí uvoľniť vstup AUX.

Pokiaľ chcete pripojiť externý audio-zdroj signálu, potrebujete adaptérový kábel. Tento kábel (Blaupunkt č.: 7 607 897 093) si môžete zakúpiť u autorizovaných predajcov Blaupunkt.

## Zapnutie/vypnutie vstupu AUX

⇨ Stlačte tlačidlo **MENU** ⑧.

Na displeji sa zobrazí "MENU".

⇨ Stlačte tlačidlo ▽ alebo △ ⑦ tak, až sa na displeji zobrazí "AUX OFF" popr. "AUX ON".

⇨ Stlačte tlačidlo ◀ alebo ▶ ⑦ na zapnutie popr. vypnutie vstupu AUX.

Keď je nastavenie ukončené,

⇨ stlačte tlačidlo **MENU** ⑧.

### Pokyn:

- Keď je vstup AUX zapnutý, možno ho zvoliť tlačidlom **SRC** ⑥.

## Technické údaje

### Zosilňovač

Výstupný výkon: 4 x 25 wattov  
sínusový  
podľa DIN 45 324  
pri 14,4 V  
maximálne  
4 x 45 wattov

### Tuner

Vlnové rozsahy pre Európu:

VKV (FM) : 87,5 - 108 MHz  
SV : 531 - 1 602 kHz  
DV : 153 - 279 kHz

FM - kmitočtový rozsah

35 - 16 000 Hz

### CD

Kmitočtový rozsah:

20 - 20 000 Hz

### Výstup predzosilňovača

4 kanály: 3 V

### Citlivosť vstupu

Vstup AUX : 2 V/6 kOhm

Zmeny vyhradené!

## Bezpečnostné pokyny

Počas montáže a pripájania dbajte, prosím, na nasledujúce bezpečnostné pokyny.

- Odpojte mínusový pól akumulátora! Dbajte na bezpečnostné pokyny výrobcu motorového vozidla.
- Pri vŕtaní otvorov dbajte na to, aby nedošlo k poškodeniu žiadnych dielov vozidla.
- Prierez káblov pre plusové a mínusové vedenie nesmie byť nižší ako 1,5 mm<sup>2</sup>.
- Konektory na strane vozidla nepripojujte k autorádiu!
- Adaptérový kábel potrebný pre váš typ vozidla získate v špecializovanej predajni BLAUPUNKT.
- Podľa typu konštrukcie vášho vozidla môže dôjsť k odchýlkam od tohto popisu. Nepreberáme žiadne ručenie za následné poškodenia vzniknuté chybami pri inštalácii a pripájaní.

Pokiaľ vám nebudú vyhovovať tu uvedené pokyny pre vašu inštaláciu, obráťte sa, prosím, na svojho odborného predajcu Blaupunkt, na výrobcu vášho vozidla alebo na našu telefónnu Hotline.

**Pri montáži zosilňovača alebo meniča musíte vždy najprv pripojiť ukostrenie prístrojov pred zapájaním konektorov do zásuviek Line-In alebo Line-Out.**

## Dodávané montážne a pripájacie diely

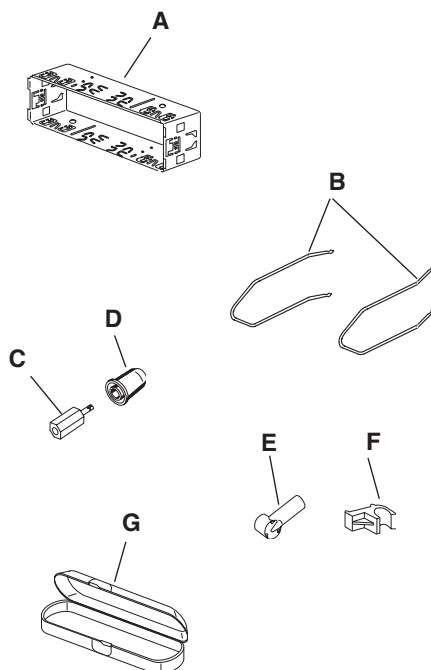



1.

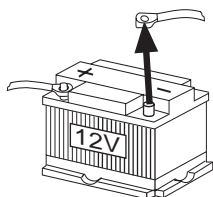

2.

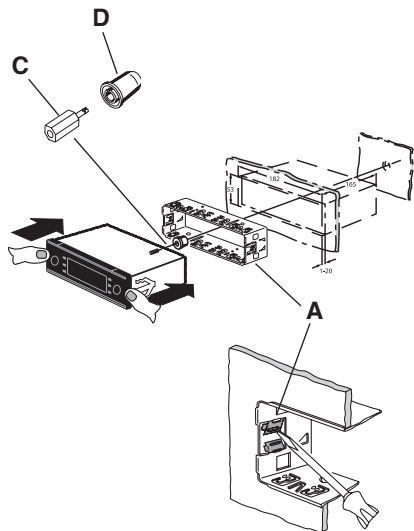

3.

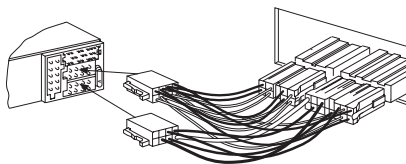

Adaptérové káble špecifické pre vozidlo získate v špecializovanej predajni.

4.

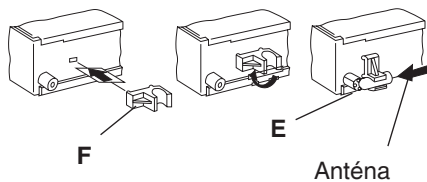

Demontáž

5.

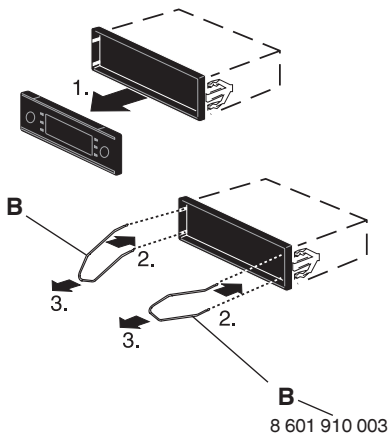

6.

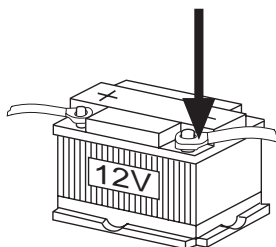

7.

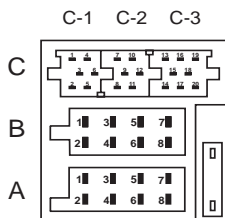

A		B	
1	Nepoužité	1	Reproduktorový výstup RR+
2	Rádio Mute	2	Reproduktorový výstup RR-
3	Nepoužité	3	Reproduktorový výstup RF+
4	Trvalé +12V	4	Reproduktorový výstup RF-
5	Aut. anténa *	5	Reproduktorový výstup LF+
6	Nepoužité	6	Reproduktorový výstup LF-
7	Sv. 15/zapaľovanie	7	Reproduktorový výstup LR+
8	Kostra	8	Reproduktorový výstup LR-

C					
C 1		C 2		C 3	
1	Linkový výstup LR	7	Nepoužité	13	CDC-Dáta - In
2	Linkový výstup RR	8	Nepoužité	14	CDC-Dáta - Out
3	Linkový výstup kostra	9	Rádio Mute	15	Trvalé +12V
4	Linkový výstup LF	10	↔ FB +12V / RC +12V *	16	↔ +12V *
5	Linkový výstup RF	11	Diaľkové ovládanie	17	Bus - kostra / GND
6	↔ +12V Zosilňovač *	12	FB - kostra / RC - GND	18	AF - kostra / GND
				19	Linkový výstup L
				20	Linkový výstup R

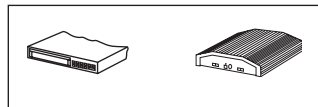

Ekvalizér

Zosilňovač



Diaľkové ovládanie



Vstup NF z telefónu

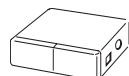

CD menič

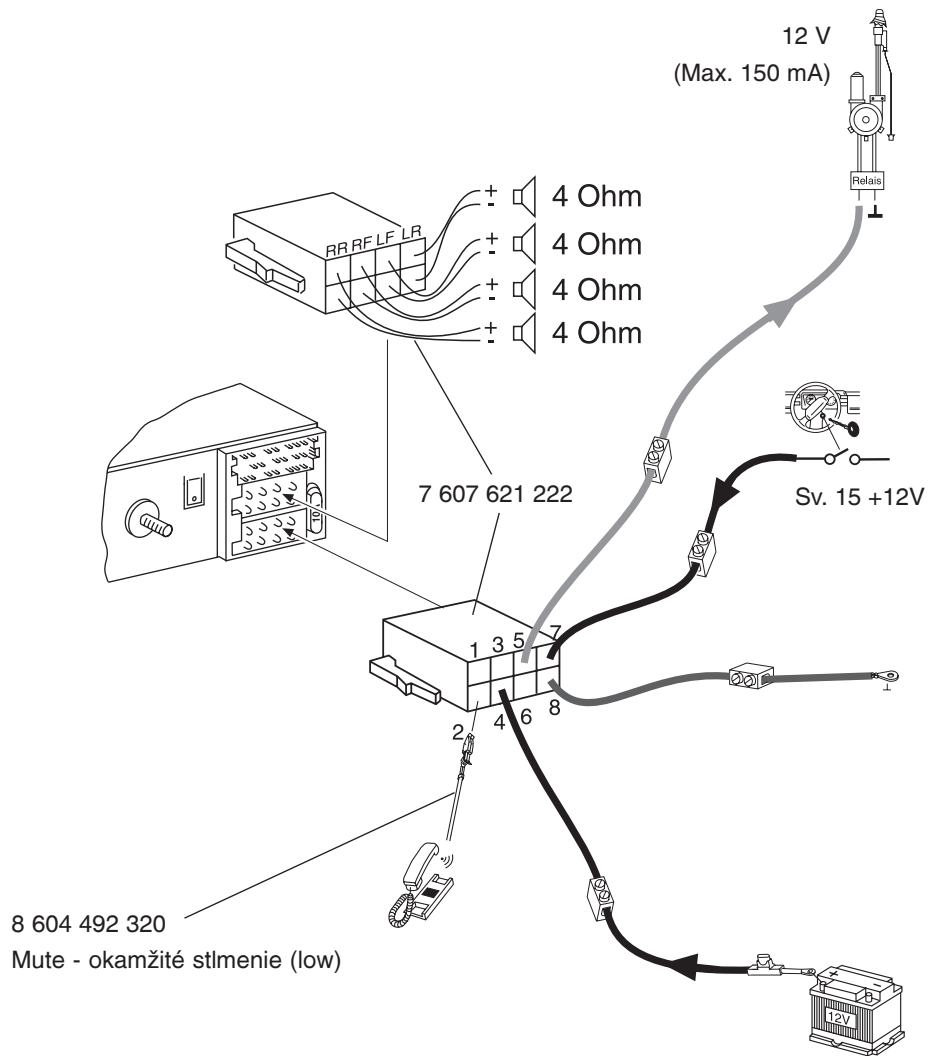

Zmeny vyhradené!



**Obchodné zastúpenie pre SR:**

Robert Bosch, spol. s r.o.  
Dr. Vladimíra Clementisa č. 10  
826 47 Bratislava  
Tel.: 02/48 703-213, 254  
Fax: 02/48 703-229  
[www.blaupunkt.sk](http://www.blaupunkt.sk)

**Autorizovaný servis pre SR:**

**DKSB Zvolen**  
Kožačekova 11  
960 11 Zvolen  
Tel.: 045/5331 631  
Fax: 045/5321 679

**VANESO, spol. s r.o.**  
Toplianska č. 5  
821 07 Bratislava - Vrakuňa  
Tel.: 02/45521 473  
Fax: 02/4525 9225