



Autorádio/CD-prehrávač/MP-3

Milano MP34

7 644 192 310

Santa Cruz MP34

7 644 178 310

Valencia MP34

7 644 195 310

Návod na obsluhu a inštaláciu





<http://www.blaupunkt.sk>

 **BLAUPUNKT**



OVĽADACIE PRVKY

- ①  - tlačidlo na otvorenie výklopného a odnímateľného ovládacieho panelu (Flip-Release-Panel)
- ② Tlačidlo na zapnutie/vypnutie prístroja okamžité stlmenie (Mute)
- ③ Regulácia hlasitosti
- ④ Tlačidlo **BND** (vlnový rozsah), voľba rádia ako zdroj signálu, voľba sady predvolieb a vlnových rozsahov SV a DV,
TS spúšťa funkciu Travelstore
- ⑤ Tlačidlo **AUDIO** (Audio), nastavenie basov, výšok, vyváženia a faderu. Voľba prednastavenia ekvalizéru.
Zapnutie/ vypnutie prístroja a nastavenie X-BASS.
- ⑥ Tlačidlo **SRC**, prepínanie zdroja signálu medzi CD/MP3-prehrávačom, CD-meničom (pokiaľ je pripojený) a vstupom AUX
 : Krátke zobrazenie hodín.
- ⑦ Blok tlačidiel so šípkami
- ⑧ Tlačidlo **MENU**, vyvolanie menu pre základné nastavenie.
- ⑨ Blok tlačidiel **1 - 6**
- ⑩ Tlačidlo **TRAF**, zapnutie/vypnutie pripravenosti pre dopravné hlásenie,
RDS, zapnutie/vypnutie komfortných funkcií RDS (Radio Daten System).
- ⑪ , tlačidlo na vybratie CD z prístroja

| | | | |
|---|-----------|--|-----------|
| Pokyny a príslušenstvo | 6 | Pomenovanie CD | 19 |
| Bezpečnosť dopravy | 6 | Vybratie CD | 20 |
| Inštalácia | 6 | Režim MP3 | 21 |
| Príslušenstvo | 6 | Príprava MP3-CD | 21 |
| Odnímateľný ovládací panel | 7 | Začatie režimu MP3 | 22 |
| Zapnutie/vypnutie | 8 | Voľba adresára | 22 |
| Nastavenie hlasitosti | 9 | Voľba skladby/súboru | 22 |
| Prevádzka autorádia | 10 | Rýchle vyhľadávanie s príposluchom | 22 |
| Zapnutie režimu autorádia | 10 | Reprodukcia skladieb v náhodnom poradí (MIX) | 23 |
| Komfortná funkcia RDS | 10 | Vzorkovanie skladieb (SCAN) | 23 |
| Voľba vlnového rozsahu/sady predvolieb .. | 11 | Opakovaná reprodukcia jednotlivých skladieb alebo celého adresára (REPEAT) | 23 |
| Vyladenie vysieláčov | 11 | Prerušenie reprodukcie (PAUSE) | 24 |
| Nastavenie citlivosti vyhľadávacieho ladenia | 12 | Nastavenie zobrazenia na displeji | 24 |
| Uloženie vysieláčov na predvoľby | 12 | Prevádzka CD-meniča | 25 |
| Automatické uloženie vysieláčov na predvoľby (Travelstore) | 12 | Začatie prevádzky CD-meniča | 25 |
| Vyvolanie predvolieb | 13 | Voľba CD | 25 |
| Vzorkovanie prijímateľných vysieláčov (SCAN) | 13 | Voľba skladby | 25 |
| Nastavenie doby vzorkovania | 13 | Rýchle vyhľadávanie (s príposluchom) ... | 25 |
| Typ programu (PTY) | 13 | Nastavenie zobrazenia na displeji | 25 |
| Optimalizácia príjmu autorádia | 14 | Opakovaná reprodukcia jednotlivých skladieb alebo celého CD (REPEAT) | 25 |
| Nastavenie zobrazenia na displeji | 15 | Reprodukcia skladieb v náhodnom poradí (MIX) | 26 |
| Dopravné hlásenie | 15 | Vzorkovaneí všetkých CD (SCAN) | 26 |
| Režim CD | 16 | Prerušenie reprodukcie (PAUSE) | 26 |
| Začatie režimu CD | 16 | Hodiny - čas | 27 |
| Voľba skladby | 17 | Sound (nastavenie zvuku) | 28 |
| Rýchly výber skladby | 17 | X-BASS | 29 |
| Rýchle vyhľadávanie (s príposluchom) ... | 17 | Nastavenie indikácie úrovne ... | 30 |
| Náhodná reprodukcia skladieb (MIX) | 17 | Nastavenie jasú (Dimmer) | 30 |
| Vzorkovanie skladieb (SCAN) | 18 | Externé zdroje zvuku | 31 |
| Opakovanie skladby (REPEAT) | 18 | Technické údaje | 31 |
| Prerušenie reprodukcie (PAUSE) | 18 | Montážny návod | 32 |
| Nastavenie zobrazenia na displeji | 18 | | |
| Zobrazenie CD-text | 19 | | |
| Dopravné hlásenie v režime CD | 19 | | |

Pokyny a príslušenstvo

Ďakujeme vám, že ste sa rozhodli pre prístroj Blaupunkt. Prajeme vám veľa radosti s vašim novým prístrojom.

Pred prvým použitím si, prosím, prečítajte tento návod na použitie.

Redaktori firmy Blaupunkt stále pracujú na tom, aby boli návody na obsluhu prehľadné a všeobecne zrozumiteľné. Pokiaľ i tak budete mať otázky týkajúce sa obsluhy, obráťte sa, prosím, na vášho predajcu alebo na Hotline vo vašej krajine. Telefónne čísla nájdete na zadnej obálke tohto návodu.

Pre výrobky zakúpené v rámci Európskej únie poskytujeme záruku výrobcu. Záručné podmienky si môžete vyvolať na adrese:

www.blaupunkt.de alebo si ich priamo vyžiadať na adrese:

Blaupunkt GmbH, Hotline CM/PSS,
Robert Bosch Str. 200,
D-31139 Hildesheim

Bezpečnosť dopravy

Bezpečnosť dopravy je najvyšším zákonom. Obsluhujte preto autorádio len vtedy, keď to dovolí dopravná situácia. Pred jazdou sa zoznámte s prístrojom.

Vo vozidle musíte čo najskôr zistiť akustické varovné signály polície, požiarníkov a záchrannej služby. Počúvajte preto počas jazdy vaše programy s primeranou hlasitosťou.

Inštalácia

Pokiaľ si chcete sami inštalovať vaše autorádio, prečítajte si pokyny na inštaláciu a pripojenie uvedené na konci tohto návodu.

Príslušenstvo

Používajte len príslušenstvo povolené firmou Blaupunkt.

Diaľkové ovládanie

Pomocou voliteľne dodávaného diaľkového ovládania RC 08 alebo RC 10 možno najdôležitejšie funkcie bezpečne ovládať priamo z volantu.

Zosilňovač

Použiť možno všetky zosilňovače Blaupunkt a Velocity.

CD-meniče (changer)

Pripojiť možno nasledujúce CD-meniče Blaupunkt:

CDC A 08, IDC A 09 a CDC A 03.

Compact Drive MP3

Ak chcete získať prístup ku skladbám vo formáte MP3, môžete alternatívne k CD-meniču pripojiť Compact Drive MP3. U Compact Drive MP3 sa skladby vo formáte MP3 najprv uložia pomocou počítača na pevný disk Microdrive™ v Compact Drive MP3, a keď sa Compact Drive MP3 pripojí k autorádiu, možno skladby reprodukovať rovnako ako normálne skladby z CD. Compact Drive MP3 sa obsluhuje rovnako ako CD-menič, väčšina funkcií CD-meniča môže byť využívaná tiež u Compact Drive MP3.

Odnímatelný ovládací panel

Zabezpečenie proti krádeži

Váš prístroj je na ochranu proti krádeži vybavený odnímatelným ovládacím panelom (Release Panel). Bez tohto ovládacieho panelu je prístroj pre zlodějov bezcenný.

Chránite váš prístroj proti krádeži a pri každom opustení vozidla si zoberte so sebou ovládací panel. Nenechávajte ovládací panel vo vozidle, ani na skrytých miestach.

Konstruktívne prevedenie ovládacieho panelu umožňuje jednoduchú manipuláciu.

Pokyn:

- Ovládací panel vám nesmie spadnúť.
- Nevystavujte ovládací panel priamemu slnečnému žiareniu alebo iným zdrojom tepla.
- Zamedzte priamemu dotyku kontaktov rúk s ovládacím panelom. V prípade potreby očistite kontakty liehom navlhčeným vatovým tampónom bez vlákien.

Vybratie ovládacieho panelu

- ⇨ Stlačte tlačidlo  ①.

Ovládací panel sa otvorí smerom dopredu.

- ⇨ Uchopte ovládací panel na pravej strane a vytiahnite ho priamym smerom z držiaku.

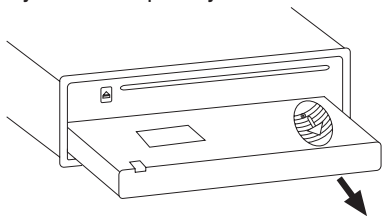

Pokyn:

- Prístroj sa vypne po vami nastavenej dobe. Prečítajte si odstavec "Časovač vypnutia (OFF TIMER)" v tejto kapitole.
- Všetky aktuálne nastavenia zostanú uložené v pamäti.
- Vložené CD zostáva v prístroji.

Nasadenie ovládacieho panelu

- ⇨ Držte ovládací panel približne v pravom uhle voči prístroju.
- ⇨ Zasuňte ovládací panel do vedenia prístroja na pravom a ľavom dolnom okraji prístroja. Zatláčajte opatrne ovládací panel, až zaskočí.
- ⇨ Zatláčajte opatrne ovládací panel hore do prístroja, až zaskočí.

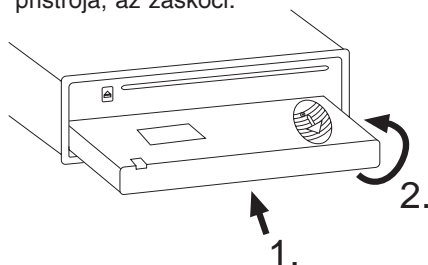

Pokyn:

- Pri vkladaní ovládacieho panelu netlačte na displej.

Pokiaľ bol prístroj pri vybratí ovládacieho panelu zapnutý, zapne sa po vložení ovládacieho panelu automaticky s posledným nastavením (autorádio, CD/MP3-prehrávač, CD-menič alebo AUX).

Časovač vypnutia (Off timer)

Keď vypnete ovládací panel, vypne sa prístroj po nastavenej dobe. Tento čas môžete nastaviť medzi 0 a 30 sekundami.

- ⇨ Stlačte tlačidlo **MENU** ⑧.
- ⇨ Stlačte tlačidlo ∇ alebo \triangle ⑦ tak, až sa na displeji zobrazí "OFF TIMER".
- ⇨ Nastavte čas tlačidlami \triangleleft \triangleright ⑦.

Keď je nastavenie ukončené,

- ⇨ stlačte dvakrát tlačidlo **MENU** ⑧.

Pokyn:

- Keď nastavíte čas na vypnutie na 0 sekúnd, bude prístroj vypnutý ihneď po otvorení ovládacieho panelu.

Zapnutie/vypnutie

Na zapnutie popr. vypnutie prístroja máte k dispozícii nasledujúce možnosti.

Zapnutie/vypnutie spínačom zapalovania

Pokiaľ je prístroj správne pripojený k zapalovaniu vozidla a nebol vypnutý tlačidlom ②, bude zapínaný popr. vypínaný kľúčom zapalovania.

Zapnutie/vypnutie pomocou odnímateľného ovládacieho panelu

⇨ Vyberte ovládací panel.

Prístroj sa vypne.

Pokyn:

- Prístroj sa vypne po vami prednastavenej dobe. Prečítajte si odstavec “Časovač vypnutia”.

⇨ Nasadte znova ovládací panel.

Prístroj sa zapne. Budú aktívované naposledy prevedené nastavenia (autorádio, CD/MP3-prehrávač, CD-menič alebo AUX).

Zapnutie/vypnutie tlačidlom ②

⇨ Na zapnutie stlačte tlačidlo ②.

⇨ Na vypnutie pridržte tlačidlo ② stlačené dlhšie ako dve sekundy.

Prístroj sa vypne.

Pokyn:

- Na ochranu akumulátora vozidla sa prístroj pri vypnutom zapalovaní automaticky vypne po jednej hodine.

Zapnutie vložením CD

Pokiaľ nie je pri vypnutom prístroji v mechanike CD,

⇨ stlačte tlačidlo  ①.

Otvorí sa Release-panel.

⇨ Vložte CD potlačenou stranou hore bez vynaloženia sily do mechaniky, až ucítite odpor.

CD sa automaticky vtiahne do mechaniky.

Vťahovanie CD nesmie byť obmedzované ani podporované.

⇨ Uzatvorte obslužný panel ľahkým tlakom, až zistíte zaskočenie.

Prístroj sa zapne, začne sa reprodukcia CD.

Pokyn:

- Pokiaľ bolo pred vložením CD vypnuté zapalovanie vozidla, musíte prístroj najprv zapnúť tlačidlom ②, tým sa začne reprodukcia.

Nastavenie hlasitosti

Hlasitosť možno regulovať v krokoch od 0 (stlmené) do 66 (maximálne).

Na zvýšenie hlasitosti,

⇨ otočte regulátorom hlasitosti ③ doprava.

Na zníženie hlasitosti,

⇨ otočte regulátorom hlasitosti ③ doľava.

Nastavenie hlasitosti po zapnutí

Hlasitosť, s ktorou bude hrať prístroj po zapnutí je nastaviteľná.

⇨ Stlačte tlačidlo **MENU** ⑧.

⇨ Stlačte tlačidlo ▽ alebo △ ⑦ tak, až sa na displeji zobrazí "ON VOLUME".

⇨ Nastavte hlasitosť po zapnutí tlačidlami ◀ ▶ ⑦.

Na zjednodušenie nastavovania je hlasitosť počas nastavovania zodpovedajúc zvyšovaná alebo znižovaná.

Pokiaľ nastavíte "LAST VOL", bude po zapnutí aktívovaná hlasitosť, ktorá bola nastavená pri vypnutí.

Pokyn:

- Na ochranu sluchu je nastavenie hlasitosti po zapnutí obmedzené na hodnotu "38". Pokiaľ bola hlasitosť „LAST VOL“ pred vypnutím vyššia, nastaví sa hodnota "38".

Keď je nastavenie ukončené,

⇨ stlačte dvakrát tlačidlo **MENU** ⑧.

Okamžité zníženie hlasitosti (Mute)

Hlasitosť môžete naraz znížiť na vami prednastavenú hodnotu (Mute).

⇨ Stlačte **krátko** tlačidlo ②.

Na displeji sa zobrazí "MUTE".

Ukončenie okamžitého stlmenia

Na počúvanie so skôr počúvanou hlasitosťou,

⇨ stlačte znova **krátko** tlačidlo ②.

Nastavenie hlasitosti pri okamžitom stlmení

Hlasitosť pri okamžitom stlmení (Mute Level)

⇨ Stlačte tlačidlo **MENU** ⑧.

⇨ Stlačte tlačidlo ▽ alebo △ ⑦ toľkokrát, až sa na displeji zobrazí "MUTE LVL".

⇨ Nastavte Mute Level tlačidlami ◀ ▶ ⑦.

Keď je nastavenie ukončené,

⇨ stlačte dvakrát tlačidlo **MENU** ⑧.

Zapnutie/vypnutie potvrdzovacieho tónu

Keď u niektorých funkcií pridržíte niektoré tlačidlo stlačené dlhšie ako dve sekundy, napr. na uloženie vysielача na tlačidlo predvoľby, zaznie potvrdzovací tón (pípnutie). Potvrdzovacie pípnutie môžete zapnúť popr. vypnúť.

⇨ Stlačte tlačidlo **MENU** ⑧.

⇨ Stlačte tlačidlo ▽ alebo △ ⑦ toľkokrát, až sa na displeji zobrazí "BEEP".

⇨ Nastavte zapnutie/vypnutie pípnutia tlačidlami ◀ ▶ ⑦. "OFF" znamená vypnuté pípnutie, "ON" znamená zapnuté pípnutie.

Keď je nastavenie ukončené,

⇨ stlačte tlačidlo **MENU** ⑧.

Zvuk pre telefón

Pokiaľ je váš prístroj spojený s mobilným telefónom, dôjde pri "volaní" telefónu ku stlmeniu autorádia a hovor sa dá počúvať cez reproduktory autorádia. K tomu sa musí mobilný telefón pripojiť, ako je popísané v instalačnom návode.

K tomu potrebujete kábel Blaupunkt č.: 7 607 001 503.

Pokiaľ sú počas telefónneho hovoru prijaté dopravné hlásenia a je aktivovaná priorita dopravného hlásenia, bude dopravné hlásenie reprodukované až po ukončení telefonátu.

Hlasitosť telefónnych hovorov môžete nastaviť.

⇨ Stlačte tlačidlo **MENU** ⑧.

⇨ Stlačte tlačidlo ▽ alebo △ ⑦, až sa na displeji zobrazí "TEL VOL".

⇨ Nastavte požadovanú hlasitosť tlačidlami ◀ ▶ ⑦.

Keď je nastavenie ukončené,

⇨ stlačte dvakrát tlačidlo **MENU** ⑧.

Pokyn:

- Hlasitosť telefonátov nastavte priamo počas reprodukcie pomocou regulátora hlasitosti ③.

Prevádzka autorádia

Tento prístroj je vybavený rádiovým prijímačom RDS. Rad prijímaných vysielačov FM vysiela signál, ktorý vedľa programu obsahuje také informácie ako názov vysielača a typ programu (PTY).

Názov vysielača sa po jeho prijíme zobrazí na displeji.

Zapnutie režimu autorádia

Pokiaľ sa nachádzate v režimoch CD/MP3-prehrávača, CD-meniča alebo AUX,

⇨ stlačte tlačidlo **BND•TS** ④

alebo

⇨ Stlačte tlačidlo **SRC** (Ⓞ) ⑥ toľkokrát, až sa na displeji zobrazí sada predvolieb, napr. "FM1".

Komfortná funkcia RDS

RDS-komfortná funkcia AF (alternatívny kmitočet) a REGIONAL (regionálny) rozširujú výkonné centrum vášho prijímača.

- AF: Pokiaľ je aktivovaná táto komfortná funkcia RDS, vyhľadáva prístroj v pozadí automaticky najlepšie prijímateľný kmitočet vyladeného vysielača.
- REGIONAL: Niektoré vysielače rozdeľujú v určitých časoch svoj program do regionálnych programov s rôznym obsahom. Funkciou REG sa zamedzí, aby sa autorádio preladilo na alternatívny kmitočet, ktorý by mal iný program.

Pokyn:

- REGIONAL sa musí prídavne aktivovať/deaktivovať v menu.

Zapnutie/vypnutie funkcie REGIONAL

- ⇨ Stlačte tlačidlo **MENU** ⑥.
- ⇨ Stlačte tlačidlo ▽ alebo △ ⑦ tak, až sa na displeji zobrazí "REG". Za "REG" sa zobrazí "OFF" (vypnuté) popr. "ON" (zapnuté).
- ⇨ Na zapnutie popr. vypnutie REGIONAL stlačte tlačidlo ◀ alebo ▶ ⑦.
- ⇨ Stlačte tlačidlo **MENU** ⑥.

Zapnutie popr. vypnutie komfortných funkcií RDS

Aby bolo možné využívať RDS-komfortné funkcie AF a REGIONAL,

- ⇨ pridržierte stlačené tlačidlo **TRAF/RDS** ⑩ dlhšie ako dve sekundy.

Komfortné funkcie RDS sú aktívne, pokiaľ na displeji svieti symbol RDS.

Voľba vlnového rozsahu/sady predvolieb

S týmto prístrojom môžete prijímať programy vo vlnových rozsahoch VKV (FM), SV a DV (AM). Pre vlnový rozsah FM sú k dispozícii tri sady predvolieb (FM1, FM2 a FMT) a pre vlnové rozsahy SV a DV je k dispozícii jedna sada predvolieb.

V každej sade predvolieb možno uložiť šesť vysielateľov.

Na prepnutie medzi sadami predvolieb FM1, FM2 a FMT popr. vlnovými rozsahmi SV a DV,

- ⇨ stlačte krátko tlačidlo **BND•TS** ④.

Vyladenie vysielateľov

Na vyladenie vysielateľov máte rôzne možnosti.

Automatické vyhľadávanie vysielateľov

- ⇨ Stlačte tlačidlo ▽ alebo △ ⑦.

Nastaví sa najbližší prijímateľný vysielateľ.

Ručné vyladenie vysielateľov

Vysielateľ môžete vyladiť tiež ručne.

Pokyn:

- Ručné vyladenie vysielateľov je možné len vtedy, keď sú deaktivované komfortné funkcie RDS.

- ⇨ Stlačte tlačidlo ◀ alebo ▶ ⑦.

Listovanie v reťazcoch vysielateľov (len FM)

Pokiaľ určitý vysielateľ vysiela viac programov, môžete listovať v tomto tzv. "reťazci vysielateľov".

Pokyn:

- Na využitie tejto funkcie musia byť aktivované komfortné funkcie RDS.
- ⇨ Stlačte tlačidlo ◀ alebo ▶ ⑦ na prechod na ďalší vysielateľ v reťazci vysielateľov.

PREVÁDZKA AUTORÁDIA

Pokyn:

- Takto môžete prejsť len na vysielacie, ktoré ste už raz prijímali. K tomu použite napr. funkciu Scan alebo Travelstore.

Nastavenie citlivosti vyhľadávacieho ladenia

Môžete si zvoliť, či sa vyladia len silné alebo aj slabé vysielacie.

- ⇨ Stlačte tlačidlo **MENU** ⑧.
- ⇨ Stlačte tlačidlo ▽ alebo △ ⑦ tak, až sa na displeji zobrazí "SENS".
- ⇨ Stlačte tlačidlo ▷ ⑦.

Na displeji sa zobrazí aktuálna hodnota citlivosti. "SENS HI6" znamená najvyššiu citlivosť. "SENS LO1" znamená najnižšiu citlivosť.

- ⇨ Nastavte požadovanú citlivosť tlačidlami ◀ ▷ ⑦.

Keď je nastavenie ukončené,

- ⇨ stlačte tlačidlo **MENU** ⑧.

Pokyn:

- Môžete nastaviť rôznu citlivosť pre FM a SV popr. DV (AM).

Uloženie vysieláčov na predvoľby

Ručné uloženie vysieláčov na predvoľby

- ⇨ Zvoľte požadovanú sadu predvoľieb FM1, FM2, FMT alebo vlnový rozsah SV alebo DV.
- ⇨ Vyladíte požadovaný vysieláč.
- ⇨ Pridržte stlačené tlačidlo predvoľby **1 - 6** ⑨, na ktoré sa má vysieláč uložiť, dlhšie ako dve sekundy.

Automatické uloženie vysieláčov na predvoľby (Travelstore)

Šesť najsilnejších vysieláčov z oblasti príjmu môžete automaticky uložiť na predvoľby (len FM). Toto uloženie sa prevedie do sady predvoľieb FMT.

Pokyn:

- Vysielacie skôr uložené v tejto sade predvoľieb pritom budú vymazané.
- ⇨ Pridržte stlačené tlačidlo **BND•TS** ④ dlhšie ako dve sekundy

Ukladanie do pamäte sa začne. Na displeji sa zobrazí "FM TSTORE". Keď sa proces ukončí, začne sa reprodukcia na predvoľbu 1 zo sady predvoľieb FMT.

Vyvolanie predvolieb

- ⇨ Zvoľte sadu predvolieb popr. vlnový rozsah.
- ⇨ Stlačte tlačidlo predvolby **1 - 6** ⑨ požadovaného vysielateľa.

Vzorkovanie prijímateľných vysielateľov (SCAN)

Všetky prijímateľné vysielateľa si môžete nechať funkciou Scan krátko vzorkovať. Doba vzorkovania 5 až 30 sekúnd možno nastaviť v menu.

Spustenie funkcie SCAN

- ⇨ Pridržte stlačené tlačidlo **MENU** ⑧ dlhšie ako dve sekundy.

Proces Scan sa začne. "SCAN" sa krátko zobrazí na displeji, potom sa objaví aktuálny názov vysielateľa popr. jeho kmitočet.

Ukončenie SCAN, ďalšia reprodukcia vysielateľa

- ⇨ Stlačte tlačidlo **MENU** ⑧.

Proces vzorkovania sa ukončí, naposledy vyladený vysielateľ zostane aktívny.

Nastavenie doby vzorkovania

- ⇨ Stlačte tlačidlo **MENU** ⑧.
- ⇨ Stlačte tlačidlo ∇ alebo Δ ⑦ tak, až sa na displeji zobrazí "SCAN TIME".
- ⇨ Nastavte tlačidlom \triangleleft \triangleright ⑦ požadovanú dobu vzorkovania.

Keď je nastavenie ukončené,

- ⇨ stlačte dvakrát tlačidlo **MENU** ⑧.

Pokyn:

- Nastavená doba vzorkovania platí pre vzorkovanie v režime CD/MP3-prehrávača a CD-meniča.

Typ programu (PTY)

Vedľa názvu vysielateľa vysielajú niektoré vysielateľa FM tiež informáciu o type svojho programu. Tieto informácie dokáže vaše autorádio prijímať a zobrazíť.

Tieto typy programov môžu byť napr.:

| | | |
|---------|------------|------|
| KULTÚRA | CESTOVANIE | JAZZ |
| ŠPORT | SPRÁVY | POP |
| ROCK | HUDBA | |

Pomocou funkcie PTY si môžete cielene zvoliť vysielateľa s určitým typom programu.

PREVÁDZKA AUTORÁDIA

PTY-EON

Keď sa zvolí typ programu a začne sa vyhládanie, prepne sa prístroj z aktuálneho vysielča na vysielča so zvoleným typom programu.

Pokyn:

- Pokiaľ sa nenájde žiadny vysielča so zvoleným typom programu, zaznie pípnutie a na displeji sa krátko zobrazí "NO PTY". Znova sa vyladí naposledy prijímaný vysielča. Nastaví sa najbližší prijímateľný vysielča.
- Keď je neskôr vysielčaný na vyladenom vysielča alebo na inom vysielča z príslušného reťazca vysielčov požadovaný typ programu, prepne sa prístroj automaticky z aktuálneho vysielča popr. z reprodukcie CD/MP3-prehrávača alebo CD-meniča na vysielča so zvoleným typom programu.

Zapnutie/vypnutie PTY

- ⇨ Stlačte tlačidlo **MENU** ⑧.
- ⇨ Stlačte tlačidlo ▽ alebo △ ⑦ tak, až sa na displeji zobrazí "PTY ON" (zapnuté) popr. "PTY OFF" (vypnuté).
- ⇨ Stlačte tlačidlo ▷ alebo ◁ ⑦ na zapnutie (ON) popr. vypnutie (OFF) funkcie PTY.
- ⇨ Stlačte tlačidlo **MENU** ⑧.

Voľba jazyka PTY

Môžete zvoliť jazyk, ktorým budú zobrazované typy programov PTY. K dispozícii je „DEUTSCH“ (nemčina), „ENGLISH“ (angličtina) a „FRANCAIS“ (francúzština).

- ⇨ Stlačte tlačidlo **MENU** ⑧.
- ⇨ Stlačte tlačidlo ▽ alebo △ ⑦ toľkokrát, až sa na displeji zobrazí "PTY LANG".
- ⇨ Nastavte tlačidlom ◁ ▷ ⑦ požadovaný jazyk.

Keď je nastavenie ukončené,

- ⇨ stlačte dvakrát tlačidlo **MENU** ⑧.

Výber typu programu a začatie vyhládania

- ⇨ Stlačte tlačidlo ◁ alebo ▷ ⑦.

Aktuálny typ programu sa zobrazí na displeji.

- ⇨ Ak chcete zvoliť iný typ programu, môžete počas indikácie na displeji stlačením tlačidla ◁ alebo ▷ ⑦ prejsť na iný typ programu.

Zvolený typ programu sa krátko zobrazí.

- ⇨ Stlačte tlačidlo ▽ alebo △ ⑦ na začatie vyhládania.

Vyladí sa ďalší vysielča so zvoleným typom programu.

Optimalizácia príjmu autorádia

Obmedzenie výšok v závislosti na rušení (HICUT)

Funkcia HICUT znamená zlepšenie príjmu pri zlých príjmových podmienkach (len FM). Pokiaľ pri príjme vznikajú poruchy, budú automaticky potlačené výšky a tým aj úroveň rušenia.

Zapnutie/vypnutie funkcie HICUT

- ⇨ Stlačte tlačidlo **MENU** ⑧.
- ⇨ Stlačte tlačidlo ▽ alebo △ ⑦ tak, až sa na displeji zobrazí "HICUT".
- ⇨ Stlačte tlačidlo ◀ alebo ▶ ⑦ na nastavenie HICUT.

"HICUT 0" znamená bez zníženia výšok, "HICUT 1" znamená silné automatické zníženie výšok a úrovne rušenia.

- ⇨ Stlačte tlačidlo **MENU** ⑧.

Nastavenie zobrazenia na displeji

V režime autorádia máte možnosť nechať na displeji zobraziť vlnový rozsah s číslom predvoľby a čas alebo názov vysielateľa.

- ⇨ Stlačte tlačidlo **MENU** ⑧.
- ⇨ Stlačte tlačidlo ▽ alebo △ ⑦ tak, až sa na displeji zobrazí "TUN DISP".
- ⇨ Stlačte tlačidlo ◀ alebo ▶ ⑦ na prepínanie medzi "CLOCK" a "FREQUENCY".

Zvoľte „FREQUENCY“ na zobrazenie názvu vysielateľa popr. kmitočtu.

- ⇨ Stlačte dvakrát tlačidlo **MENU** ⑧.

Dopravné hlásenie

Tento prístroj je vybavený rádiovým prijímačom s tunerom RDS-EON. EON je skratkou pre **Enhanced Other Network**.

V prípade dopravného hlásenia (TA) sa v rámci reťazca vysielateľov automaticky prepne z programu bez dopravného hlásenia na program s dopravným hlásením.

Po dopravnom hlásení sa prepne späť na skôr počúvaný program.

Zapnutie/vypnutie priority pre dopravné hlásenie

- ⇨ Stlačte **krátko** tlačidlo **TRAF** ⑩.

Priorita dopravného hlásenia je aktivovaná, pokiaľ na displeji svieti symbol zápchy.

Pokyn:

Počujete varovný tón,

- keď počas počúvania vysielateľa s dopravným hlásením opustíte jeho oblasť vysielania.
- keď pri počúvaní CD/MP3 alebo CD-meniča opustíte oblasť vysielania vyladeného vysielateľa s dopravným hlásením a nasledujúce automatické vyhľadávanie nenájde žiadny nový vysielateľ s dopravným hlásením.

- Keď prepnete z vysielача s dopravným hlášením na vysielач bez dopravného hlásenia.

Vypnite potom prioritu pre dopravné hlásenie alebo vyladíte vysielач s dopravným hlášením.

Nastavenie hlasitosti pre dopravné hlásenie

- ⇨ Stlačte tlačidlo **MENU** ⑧.
- ⇨ Stlačte tlačidlo ▽ alebo △ ⑦ toľkokrát, až sa na displeji zobrazí "TA VOLUME".
- ⇨ Nastavte hlasitosť tlačidlami ◀ ▶ ⑦.

Keď je nastavenie ukončené,

- ⇨ stlačte dvakrát tlačidlo **MENU** ⑧.

Pokyn:

- Počas reprodukcie dopravného hlásenia môžete regulátorom hlasitosti ③ nastaviť hlasitosť dopravných hlásení.

Pokyn:

- Pre dopravné hlásenie môžete tiež nastaviť basy, výšky a vyváženie hlasitosti. Prečítajte si kapitolu "Sound".

Režim CD

S týmto prístrojom môžete reprodukovat bežné zvukové CD, CD-R a CD-RW s priemerom 12 alebo 8 cm.

Vedľa CD s audio-dátami môžete s týmto prístrojom reprodukovat tiež CD s MP3-hudobnými súbormi. Prečítajte si kapitolu "Režim prehrávača MP3".

 **Nebezpečie zničenia mechaniky CD!**

Na reprodukciu nie sú vhodné tvarované CD (Shape-CDs).

Za poškodenie CD-mechaniky spôsobenej použitím nevhodných CD nie je preberaná záruka.

Začatie režimu CD

- Pokiaľ v mechanike nie je CD,

- ⇨ stlačte tlačidlo  ①.

Otvorí sa Release-panel.

- ⇨ Vložte CD potlačenou stranou hore bez vynaloženia sily do mechaniky, až ucítite odpor.

CD sa automaticky vtiahne do mechaniky.

Vŕhovanie CD nesmie byť obmedzované ani podporované.

- ⇨ Uzatvorte obslužný panel ľahkým tlakom, až zistíte zaskočenie.

Začne sa reprodukcia CD.

Pokyn:

- Pokiaľ bolo pred vložením CD vypnuté zapalovanie vozidla, musíte prístroj najprv zapnúť tlačidlom ②, tým sa začne reprodukcia.
- Pokiaľ v mechanike už je CD,
 - ⇨ stlačte tlačidlo **SRC** (⏮) ⑥ toľkokrát, až sa na displeji zobrazí "CD".

Reprodukcia sa začne v mieste, kde bola prerušená.

Voľba skladby

- ⇨ Stlačte tlačidlo z bloku tlačidiel so šípkami ⑦ pre voľbu budúcej alebo predchádzajúcej skladby.

Pri prvom stlačení tlačidla ▽ alebo ◀ ⑦ sa znova začne reprodukcia aktuálnej skladby.

Rýchla voľba skladieb

Na rýchlu voľbu skladieb dozadu popr. dopredu,

- ⇨ pridržte stlačené jedno z tlačidiel ▽/△ ⑦, až sa začne rýchle vyhľadávanie skladieb dozadu popr. dopredu.

Rýchle vyhľadávanie (s príposluchom)

Na rýchle vyhľadávanie dozadu popr. dopredu,

- ⇨ pridržte stlačené jedno z tlačidiel ◀ ▷ ⑦, až sa začne rýchle vyhľadávanie skladieb dozadu popr. dopredu.

Náhodná reprodukcia skladieb (MIX)

- ⇨ Stlačte tlačidlo **5 MIX** ⑨.

Na displeji sa krátko zobrazí "MIX-CD", na displeji svieti symbol MIX. Začne sa reprodukcia ďalšej, náhodne zvolenej skladby.

Ukončenie funkcie MIX

- ⇨ Stlačte znova tlačidlo **5 MIX** ⑨.

Na displeji sa krátko zobrazí "MIX-OFF", na displeji zhasne symbol MIX.

Vzorkovanie skladieb (SCAN)

Môžete si nechať krátko prehrať všetky skladby na CD.

- ⇨ Pridržte stlačené tlačidlo **MENU** ⑧ dlhšie ako dve sekundy.

Bude vzorkovaná ďalšia skladba.

Pokyn:

- Doba vzorkovania je nastaviteľná. Prečítajte si na nastavovanie odstavec "Nastavenie doby vzorkovania" v kapitole "Režim autorádia".

Ukončenie SCAN, ďalšej reprodukcie skladby

- ⇨ Na ukončenie vzorkovania skladieb stlačte znova tlačidlo **MENU** ⑧.

Začne sa reprodukcia aktuálne vzorkovanej skladby.

Opakovanie skladby (REPEAT)

Pokiaľ chcete opakovať skladbu,

- ⇨ stlačte tlačidlo **4 RPT** ⑨.

Na displeji sa krátko zobrazí "RPT TRCK", na displeji svieti symbol RPT. Skladba sa opakuje, dokiaľ sa nevykne RPT.

Ukončenie funkcie REPEAT

Pokiaľ chcete funkciu Repeat vypnúť,

- ⇨ stlačte znova tlačidlo **4 RPT** ⑨.

Na displeji sa krátko zobrazí "RPT OFF", na displeji zhasne symbol RPT. Reprodukcia bude opäť normálne pokračovať.

Prerušenie reprodukcie (PAUSE)

- ⇨ Stlačte tlačidlo **3**  ⑨.

Na displeji sa objaví "PAUSE".

Zrušenie pauzy

- ⇨ Stlačte počas pauzy tlačidlo **3**  ⑨.

Reprodukcia bude opäť pokračovať.

Nastavenie zobrazenia na displeji

V režime CD-prehrávača môžete zvoliť medzi tromi režimami zobrazenia:

- číslo skladby a čas ("CLOCK").
- číslo skladby a doba reprodukcie („PLAYTIME“)
- číslo skladby a názov CD („CD NAME“)

- ⇨ Stlačte tlačidlo **MENU** ⑧.
- ⇨ Stlačte tlačidlo ▽ alebo △ ⑦ tak, až sa na displeji zobrazí "CD DISP".
- ⇨ Stlačte tlačidlo ◀ alebo ▶ ⑦ na prepínanie medzi „PLAY TIME“ a „CLOCK“ a „CD NAME“.
- ⇨ Stlačte dvakrát tlačidlo **MENU** ⑧.

Zobrazenie CD-text

Niektoré CD sú vybavené tzv. CD-text. CD-text môže obsahovať meno interpretá, názov albuma a skladby.

CD-text si môžete nechať zobraziť na displeji ako bežiaci text pri každej zmene skladby. Keď sa raz zobrazí CD-text, bude naďalej použité štandardné indikácie. Prečítajte si odstavec "Nastavenie zobrazenia na displeji".

Zapnutie/vypnutie funkcie CD-text

- ⇨ Stlačte tlačidlo **MENU** ⑧.
- ⇨ Stlačte tlačidlo ▽ alebo △ ⑦ tak, až sa na displeji zobrazí "CD TEXT".
- ⇨ Zapnite/vypnite funkciu CD-Text tlačidlami ▶ alebo ◀ ⑦ („TEXT ON“) alebo („TEXT OFF“).

Keď je nastavenie ukončené,

- ⇨ stlačte dvakrát tlačidlo **MENU** ⑧.

Dopravné hlásenie v režime CD

Pokiaľ chcete počas prevádzky CD-prehrávača prijímať dopravné hlásenie,

- ⇨ stlačte tlačidlo **TRAF** ⑩.

Priorita dopravného hlásenia je aktivovaná, pokiaľ na displeji svieti symbol zápchy. Prečítajte si kapitolu "Príjem dopravných hlásení".

Pomenovanie CD

Na lepšie rozpoznávanie vašich CD vám autorádio ponúka možnosť individuálneho zadania názvov až 30 CD. Názvy môžu byť maximálne osemmiestne.

Ak sa pokúsíte zadať viac ako 30 názvov, zobrazí sa na displeji "CD NAME FULL".

Zadávanie/zmena názvov CD

- ⇨ Počúvajte požadované CD.
- ⇨ Stlačte tlačidlo **MENU** ⑧.
- ⇨ Zvoľte tlačidlami ▽/△ ⑦ "CD NAME".
- ⇨ Stlačte dvakrát tlačidlo ◀ alebo ▶ ⑦.

Vstúpite do režimu editovania. Ak ešte nie je zvolené CD pomenované, objaví sa na displeji osem pomlčiek.

Aktuálne miesto zadávania bliká.

REŽIM CD

- ⇨ Zvoľte tlačidlami ∇/Δ ⑦ vaše znaky. Ak má niektoré miesto zostať voľné, zvoľte podtrhnutie.
- ⇨ Tlačidlami \triangleleft alebo \triangleright ⑦ zmeníte miesto zadávania.
- ⇨ Stlačte dvakrát tlačidlo **MENU** ⑧ na uloženie názvu do pamäte.

Vymazanie názvov CD

- ⇨ Počúvajte CD, ktorého názov chcete vymazať.
- ⇨ Stlačte tlačidlo **MENU** ⑧.
- ⇨ Zvoľte tlačidlami ∇/Δ ⑦ "CD NAME".
- ⇨ Stlačte tlačidlo \triangleleft alebo \triangleright ⑦.
- ⇨ Stlačte a pridržte tlačidlo **MENU** ⑧. Po štyroch sekundách zaznie pípnutie a na displeji sa objaví "DEL NAME".
- ⇨ Uvoľnite tlačidlo **MENU** ⑧.

Názov CD je vymazaný

- ⇨ Stlačením tlačidla **MENU** ⑧ sa dostanete späť do menu.

Vymazanie názvov všetkých CD

Môžete vymazať názvy všetkých CD uložených v prístroji.

- ⇨ Počúvajte CD.
- ⇨ Stlačte tlačidlo **MENU** ⑧.

- ⇨ Zvoľte tlačidlami ∇/Δ ⑦ "CD NAME".
- ⇨ Stlačte tlačidlo \triangleleft alebo \triangleright ⑦.
- ⇨ Stlačte a pridržte tlačidlo **MENU** ⑧. Po štyroch sekundách zaznie pípnutie a na displeji sa objaví "DEL NAME".
Ponechajte tlačidlo naďalej stlačené, až zaznie druhé pípnutie a na displeji sa objaví "DEL ALL".
- ⇨ Uvoľnite tlačidlo **MENU** ⑧.

Všetky názvy CD budú vymazané.

- ⇨ Stlačením tlačidla **MENU** ⑧ sa dostanete späť do menu.

Vybratie CD

- ⇨ Stlačte tlačidlo  ①.
- Otvorí sa Release-panel smerom dopredu.
- ⇨ Stlačte tlačidlo Eject ⑪ vedľa šachty na CD.
- CD sa vysunie.
- ⇨ Vyberte CD a uzatvorte ovládací panel.

Pokyn:

- Vysunuté CD sa po 10 sekundách opäť zasunie.
- CD môžete vysunúť, i keď je prístroj vypnutý alebo keď je aktívny iný zdroj audio-sig-nálu.

Režim MP3

S autorádiom môžete reprodukovať tiež CD-R a CD-RW so skladbami vo formáte MP3.

MP3 je Fraunhoferovým inštitútom vyvinutá metóda na komprimáciu CD-audio dát. Komprimácia umožňuje znížiť množstvo dát na približne 10 % ich pôvodnej veľkosti bez počuteľnej straty kvality (pri prenosovej rýchlosti 128 kbit/s). Pokiaľ sa pri kódovaní CD-audio dát na MP3 použijú nižšie prenosové rýchlosti, možno dosiahnuť ešte menších súborov, ale len za cenu straty kvality.

Príprava MP3-CD

Pri rôznych kombináciách vypalovačiek CD, vypalovacieho software CD a CD-R môže dochádzať k problémom s reprodukciou CD. Pokiaľ sa budú vyskytovať problémy s vypálenými CD-R, použite na vypalovanie CD-R iného výrobcu alebo inú farbu CD-R.

Formát CD musí zodpovedať ISO 9660 Level 1 popr. Level 2 alebo Joliet. Všetky iné formáty nemožno spoľahlivo reprodukovať.

Na CD môžete založiť až 253 adresárov. Tieto adresáre možno u tohto prístroja voliť jednotlivovo.

Nezávisle na počte adresárov sa dá na jednom CD spravovať až 65535 MP3-súborov, tteba i len v jednom adresári.

Tento prístroj podporuje toľko vnorených adresárov, koľko ich umožní vytvoriť váš vypalovací software, nezávisle na tom, že je maximálna hĺbka vnorenia špecifikovaná podľa štandardu ISO 9660 na 8.

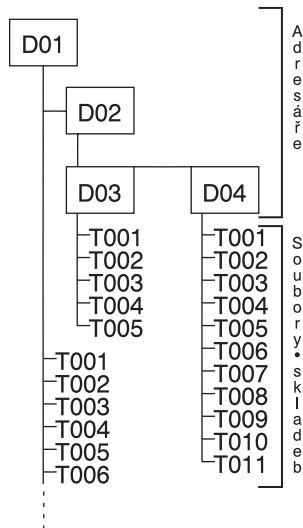

Každý adresár je možné pomocou PC pomenovať. Názov adresára sa zobrazí na displeji prístroja. Pomenovanie adresárov a skladieb/súborov prevádzajte podľa možností vášho vypalovacieho software pre CD-R. Pokyny k tomu nájdete v návode pre príslušné software.

Pokyn:

- Pri pomenovaní adresárov a skladieb/súborov nepoužívajte znaky s diakritikou a zvláštne znaky. Použite názvy súborov a adresárov s dĺžkou max. 32 znakov (vrátane prípony „.MP3“).

REŽIM MP3

Pokiaľ je dôležité dodržať správne poradie vašich súborov pri reprodukcii, musíte použiť vypalovací software, ktoré usporiada súbory v alfanumerickom poradí. Pokiaľ váš software nemá k dispozícii túto funkciu, môžete súbory zoradiť tiež manuálne. K tomu musíte pred každý názov súboru umiestniť číslo, napr. "001", "002", atď. Zadávať pritom musíte tiež úvodné nuly.

Skladby vo formáte MP3 môžu obsahovať aj prídavné informácie ako meno interpretu, názov skladby a albuma (ID3-tags). Tento prístroj dokáže na displeji zobraziť ID3-tags vo verzii 1.

Pri vytváraní (kódovaní) súborov MP3 z audio dát používajte prenosové rýchlosti až max. 256 kbit/s.

Na použitie súborov MP3 s týmto prístrojom musia mať súbory MP3 príponu ".MP3".

Pokyn:

Na zaručenie nerušenej reprodukcie,

- nepokúšajte sa dávať iným súborom než MP3 príponu názvu súboru ".MP3" a nepokúšajte sa takéto súbory reprodukovať! (Tieto neplatné dáta budú počas reprodukcie ignorované.)
- Nepoužívajte "zmiešané" CD obsahujúce súbory vo formáte MP3 a súbory v iných formátoch (prístroj číta počas reprodukcie len súbory MP3).
- Nepoužívajte Mix-Mode CD s audio-skladbami a so skladbami vo formáte MP3. Keď sa pokúsíte reprodukovať tieto Mix-Mode-CD, budú reprodukované len skladby audio-CD.

Začatie režimu MP3

Režim MP3 sa spúšťa ako režim normálnych CD. Prečítajte si odstavec "Začatie režimu CD" v kapitole "Režim CD".

Voľba adresára

Na prepnutie dopredu a dozadu medzi adresármi,

⇨ stlačte tlačidlo ▽ alebo △ ⑦ raz alebo niekoľkokrát.

Pokyn:

- Automaticky sú preskočené adresáre neobsahujúce žiadne súbory MP3. Počet adresárov je prístrojom automaticky na zobrazenie korigovaný a nemusí teda byť rovnaký s počtom adresárov, ktoré ste založili.

Voľba skladby/súboru

Na prepnutie dopredu a dozadu medzi skladbami/súbormi v aktuálnom adresári,

⇨ stlačte tlačidlo ◀ alebo ▶ ⑦ raz alebo niekoľkokrát.

Pri prvom stlačení tlačidla ◀ ⑦ sa znova začne reprodukcia aktuálnej skladby.

Rýchle vyhľadávanie s príposluchom

Na rýchle vyhľadávanie dozadu popr. dopredu,

⇨ pridržte stlačené tlačidlo ◀ alebo ▶ ⑦, až sa začne rýchle vyhľadávanie dozadu popr. dopredu.

Reprodukcia skladieb v náhodnom poradí (MIX)

Na reprodukciu skladieb aktuálneho adresára v náhodnom poradí,

⇨ stlačte krátko tlačidlo **5 MIX** ⑨.

Na displeji sa zobrazí „MIX DIR“ a rozsvieti sa symbol MIX.

Na reprodukciu skladieb aktuálneho CD s MP3 v náhodnom poradí,

⇨ pridržte stlačené tlačidlo **5 MIX** ⑨ dlhšie ako dve sekundy.

Na displeji sa zobrazí „MIX CD“ a rozsvieti sa symbol MIX.

Ukončenie funkcie MIX

Na ukončenie funkcie MIX,

⇨ stlačte krátko tlačidlo **5 MIX** ⑨.

Na displeji sa zobrazí „MIX OFF“ a zhasne indikácia symbol MIX.

Vzorkovanie skladieb (SCAN)

Môžete si nechať krátko prehrať všetky skladby na CD.

⇨ Pridržte stlačené tlačidlo **MENU** ⑧ dlhšie ako dve sekundy.

Bude vzorkovaná ďalšia skladba.

Na displeji sa zobrazí „TRK SCAN“ vedľa blížajúceho čísla skladby. Všetky skladby na CD budú vo vzostupnom poradí krátko vzorkované.

Pokyn:

- Doba vzorkovania je nastaviteľná. Prečítajte si na nastavovanie odstavec “Nastavenie doby vzorkovania” v kapitole “Režim autorádia”.

Ukončenie SCAN, ďalšej reprodukcie skladby

⇨ Stlačte krátko tlačidlo **MENU** ⑧.

Začne sa reprodukcia aktuálne vzorkovanej skladby.

Opakovaná reprodukcia jednotlivých skladieb alebo celého adresára (REPEAT)

Na opakovanú reprodukciu aktuálnej skladby,

⇨ stlačte krátko tlačidlo **4 RPT** ⑨.

Na displeji sa krátko zobrazí “RPT TRCK”, na displeji svieti RPT.

Na opakovanú reprodukciu celého adresára,

⇨ pridržte stlačené tlačidlo **4 RPT** ⑨ dlhšie ako dve sekundy.

Na displeji sa zobrazí “RPT DIR”.

Ukončenie funkcie REPEAT

Na ukončenie opakovania aktuálnej skladby popr. aktuálneho adresára,

⇨ stlačte krátko tlačidlo **4 RPT** ⑨.

Na displeji sa zobrazí „RPT OFF“ a zhasne indikácia RPT.

Prerušenie reprodukcie (PAUSE)

⇨ Stlačte tlačidlo **3**  ⑨.

Na displeji sa objaví "PAUSE".

Zrušenie pauzy

⇨ Stlačte počas pauzy tlačidlo **3**  ⑨.

Reprodukcia bude opäť pokračovať.

Nastavenie zobrazenia na displeji

Nastavenie štandardného zobrazenia na displeji



Na displeji si môžete nechať zobraziť rôzne informácie o aktuálnej skladbe:



- číslo skladby a doba reprodukcie „TRCK-TIME“
- číslo skladby a čas „TRCK-CLK“
- číslo adresára a číslo skladby „DIR-TRCK“
- číslo adresára a čas „DIR-CLK“
- číslo adresára a doba reprodukcie „DIR-TIME“

Vyššie uvedené informácie budú po jednorazovom rolovaní MP3-bežiaceho textu po zmene skladby, zobrazené trvalo na displeji.

Na prepínanie medzi možnosťami zobrazenia,

⇨ stlačte tlačidlo **MENU** ⑧.

⇨ Stlačte tlačidlo  alebo  ⑦ tak, až sa na displeji zobrazí "CD DISP".

⇨ Zvoľte požadovanú voľbu tlačidlom  alebo  ⑦.

Keď je nastavenie ukončené,

⇨ stlačte dvakrát tlačidlo **MENU** ⑧.

Nastavenie bežiacich textov MP3

Môžete nastaviť, aby sa pri každej zmene skladby raz zobrazil nasledujúci bežiaci text. Po zobrazení bežiaceho textu sa prepne späť na štandardné zobrazenie (viď vyššie). K dispozícii sú nasledujúce voľby:

- Názov adresára
- Názov súboru
- Meno interpretu
- Názov skladby
- Názov albuma



Pokyn:

- Meno interpretu, názov skladby a albuma sú súčasťou MP3-ID-Tags vo verzii 1, a možno ich zobrazíť len vtedy, pokiaľ boli zapísané so súborom MP3 (prečítajte si tiež návod k vášmu software pre PC-MP3 popr. k vypaľovaciemu software).

Na prepínanie medzi možnosťami zobrazenia,

⇨ stlačte tlačidlo **MENU** ⑧.

⇨ Stlačte tlačidlo  alebo  ⑦ tak, až sa na displeji zobrazí "MP3 DISP".

⇨ Zvoľte požadovanú voľbu MP3-bežiaceho textu tlačidlom  alebo  ⑦.

Keď je nastavenie ukončené,

⇨ stlačte dvakrát tlačidlo **MENU** ⑧.

Prevádzka CD-meniča

Pokyn:

- Informácie o manipulácii s CD, vkladaní CD a o obsluhu CD-meniča nájdete v návode na obsluhu pre váš CD-menič.

Začatie prevádzky CD-meniča

- ⇨ Tlačte tlačidlo **SRC** (Ⓞ) (6) tak, až sa na displeji objaví "CHANGER".

Reprodukcia sa začne prvým CD, ktoré je v CD-meniči.

Voľba CD

Na prepnutie na iné CD hore alebo dole,

- ⇨ stlačte tlačidlo ▽ alebo △ (7) raz alebo niekoľkokrát.

Pokyn:

- Prítom budú v meniči preskočené neobsađené šachty s CD a neplatné CD.

Voľba skladby

Na prepnutie na inú skladbu na aktuálnom CD smerom dole alebo hore,

- ⇨ stlačte tlačidlo ▷ alebo ◁ (7) raz alebo niekoľkokrát.

Rýchle vyhľadávanie (s príposluchom)

Na rýchle vyhľadávanie dozadu popr. dopredu,

- ⇨ pridržierte stlačené jedno z tlačidiel ◁ ▷ (7), až sa začne rýchle vyhľadávanie skladieb dozadu popr. dopredu.

Nastavenie zobrazenia na displeji

Na indikáciu v režime CD-meniča máte k dispozícii päť možností:

- číslo skladby a doba reprodukcie
- číslo skladby a čas
- číslo CD a čísla skladby
- číslo CD a doba reprodukcie
- číslo CD a čas
- ⇨ Stlačte tlačidlo **MENU** (8).
- ⇨ Stlačte tlačidlo ▽ alebo △ (7) tak, až sa na displeji zobrazí "CDC DISP".
- ⇨ Stlačte tlačidlo ◁ alebo ▷ (7) tak, až sa na displeji zobrazí požadovaná voľba.
- ⇨ Stlačte dvakrát tlačidlo **MENU** (8).

Opakovaná reprodukcia jednotlivých skladieb alebo celého CD (REPEAT)

Na opakovanie aktuálnej skladby,

- ⇨ stlačte krátko tlačidlo **4 RPT** (9).

Na displeji sa krátko zobrazí "RPT TRCK", na displeji svieti RPT.

Na opakovanie aktuálneho CD,

- ⇨ pridržierte stlačené tlačidlo **4 RPT** (9) dlhšie ako dve sekundy.

Na displeji sa krátko zobrazí "RPT DISC", na displeji svieti RPT.

PREVÁDZKA CD-MENIČA

Ukončenie funkcie REPEAT

Na ukončenie opakovania aktuálnej skladby popr. aktuálneho CD,

⇨ stlačte krátko tlačidlo **4 RPT** ⑨.

Na displeji sa objaví „RPT OFF“ a zhasne RPT.

Reprodukcia skladieb v náhodnom poradí (MIX)

Na reprodukciu skladieb aktuálneho CD v náhodnom poradí,

⇨ stlačte krátko tlačidlo **5 MIX** ⑨.

Na displeji sa krátko zobrazí “MIX CD”, na displeji svieti MIX.

Na reprodukciu skladieb všetkých vložených CD v náhodnom poradí,

⇨ pridržte stlačené tlačidlo **5 MIX** ⑨ dlhšie ako dve sekundy.

Na displeji sa krátko zobrazí “MIX ALL”, na displeji svieti MIX.

Ukončenie funkcie MIX

⇨ Stlačte krátko tlačidlo **5 MIX** ⑨.

Na displeji sa zobrazí „MIX OFF“ a zhasne indikácia MIX.

Vzorkovanie všetkých CD (SCAN)

Na vzorkovanie skladieb všetkých vložených CD vo vzostupnom poradí,

⇨ pridržte stlačené tlačidlo **MENU** ⑨ dlhšie ako dve sekundy.

Na displeji sa objaví „TRK SCAN“ a bliká číslo aktuálnej skladby.

Ukončenie funkcie SCAN

Na ukončenie vzorkovania,

⇨ stlačte krátko tlačidlo **MENU** ⑨.

Začne sa reprodukcia aktuálne vzorkovanej skladby.

Pokyn:

- Doba vzorkovania je nastaviteľná. Prečítajte si na nastavovanie odstavec “Nastavenie doby vzorkovania” v kapitole “Režim autorádia”.

Prerušenie reprodukcie (PAUSE)

⇨ Stlačte tlačidlo **3**  ⑨.

Na displeji sa objaví “PAUSE”.

Zrušenie pauzy

⇨ Stlačte počas pauzy tlačidlo **3**  ⑨.

Reprodukcia bude opäť pokračovať.

CLOCK - čas

Zobrazenie hodín

Na krátke zobrazenie hodín,

- ⇨ pridržierte stlačte tlačidlo **SRC** (Ⓢ) (Ⓢ) tak, až sa na displeji zobrazí čas.

Nastavenie hodín

Na nastavenie hodín,

- ⇨ stlačte tlačidlo **MENU** (Ⓜ).
- ⇨ Stlačte tlačidlo ▽ alebo △ (Ⓡ) tak, až sa na displeji zobrazí "CLOCK SET".
- ⇨ Stlačte tlačidlo ◀ (Ⓡ).

Na displeji sa zobrazí čas. Blikajú hodiny a možno ich nastaviť.

- ⇨ Nastavte minúty tlačidlami ▽/△ (Ⓡ).

Keď sú hodiny nastavené,

- ⇨ stlačte tlačidlo ▶ (Ⓡ).

Blikajú minúty.

- ⇨ Nastavte minúty tlačidlami ▽/△ (Ⓡ).
- ⇨ Stlačte dvakrát tlačidlo **MENU** (Ⓜ).

Prepnutie režimu 12/24 hodín

- ⇨ Stlačte tlačidlo **MENU** (Ⓜ).

Na displeji sa zobrazí "MENU".

- ⇨ Stlačte tlačidlo ▽ alebo △ (Ⓡ) tak, až sa na displeji zobrazí "24 H MODE" popr. "12 H MODE".
- ⇨ Stlačte tlačidlo ◀ alebo ▶ (Ⓡ) na prepnutie režimu.

Keď je nastavenie ukončené,

- ⇨ stlačte tlačidlo **MENU** (Ⓜ).

Trvalé zobrazenie hodín pri vypnutom prístroji a zapnutom zapáľovaní

Aby sa u vypnutého prístroja a zapnutého zapáľovania zobrazovali hodiny,

- ⇨ stlačte tlačidlo **MENU** (Ⓜ).

Na displeji sa zobrazí "MENU".

- ⇨ Stlačte tlačidlo ▽ alebo △ (Ⓡ) tak, až sa na displeji zobrazí "CLOCK OFF" popr. "CLOCK ON".
- ⇨ Stlačte tlačidlo ◀ alebo ▶ (Ⓡ) na prepnutie indikácie medzi ON (zapnuté) a OFF (vypnuté).

Keď je nastavenie ukončené,

- ⇨ stlačte tlačidlo **MENU** (Ⓜ).

Krátke zobrazenie hodín pri vypnutom prístroji

Aby sa u vypnutého prístroja a zapnutého zapáľovania krátko zobrazili hodiny,

- ⇨ stlačte tlačidlo **SRC** (Ⓢ) (Ⓢ).

Na displeji sa na osem sekúnd zobrazí čas.

SOUND (NASTAVENIE ZVUKU)

Sound (nastavenie zvuku)

Pre každý zdroj signálu (rádio, CD/MP3-prehrávač, CD-menič, AUX a dopravné hlásenie) možno oddelene nastaviť zvuk (basy a výšky). Nastavenie rozloženia hlasitosti (vyváženie a fader) sa prevádza spoločne pre všetky zdroje audio-signálu.

Pokyn:

- Nastavenie zvuku dopravných hlásení možno vykonať len počas reprodukcie dopravného hlásenia.

Nastavenie basov

- ⇨ Stlačte tlačidlo **AUDIO** ⑤.

Na displeji sa objaví "BASS".

- ⇨ Stlačte tlačidlo ▽ alebo △ ⑦ na nastavenie basov.

Keď je nastavenie ukončené,

- ⇨ stlačte tlačidlo **AUDIO** ⑤.

Nastavenie výšok

- ⇨ Stlačte tlačidlo **AUDIO** ⑤.

Na displeji sa objaví "BASS".

- ⇨ Stlačte tlačidlo ▷ ⑦ toľkokrát, až sa na displeji zobrazí "TREB".

- ⇨ Stlačte tlačidlo ▽ alebo △ ⑦ na nastavenie výšok.

Keď je nastavenie ukončené,

- ⇨ stlačte tlačidlo **AUDIO** ⑤.

Nastavenie pomeru hlasitosti vpravo/vľavo (Balance)

Na nastavenie pomeru hlasitosti vpravo/vľavo (Balance),

- ⇨ stlačte tlačidlo **AUDIO** ⑤.

Na displeji sa objaví "BASS".

- ⇨ Stlačte tlačidlo ▷ ⑦ toľkokrát, až sa na displeji zobrazí "BAL".

- ⇨ Stlačte tlačidlo ▽ alebo △ ⑦ na nastavenie vyváženia hlasitosti vpravo/vľavo.

Keď je nastavenie ukončené,

- ⇨ stlačte tlačidlo **AUDIO** ⑤.

Nastavenie pomeru hlasitosti vpredu/vzadu (Fader)

Na nastavenie pomeru hlasitosti vpredu/vzadu (Fader)

- ⇨ stlačte tlačidlo **AUDIO** ⑤.

Na displeji sa objaví "BASS".

- ⇨ Stlačte tlačidlo ▷ ⑦ toľkokrát, až sa na displeji zobrazí "FADER".

- ⇨ Stlačte tlačidlo ▽ alebo △ ⑦ na nastavenie vyváženia hlasitosti vpredu/vzadu.

Keď je nastavenie ukončené,

- ⇨ stlačte tlačidlo **AUDIO** ⑤.

Prednastavenie ekvalizéru

Tento prístroj má k dispozícii ekvalizér, v ktorom sú už vopred naprogramované nastavenia pre hudobné smery „ROCK“, „POP“ a „CLASSIC“.

Na zvolenie prednastaveného ekvalizéru,

⇨ stlačte tlačidlo **AUDIO** ⑤.

Na displeji sa objaví „BASS“.

⇨ Stlačte tlačidlo ▷ ⑦ tak, až sa na displeji zobrazí „POP“, „ROCK“, „CLASSIC“ popr. „OFF“.

⇨ Stlačte tlačidlo ▽ alebo △ ⑦ na zvolenie jedného z prednastavení alebo zvolte „OFF“ na vypnutie ekvalizéru. Pokiaľ zvolíte jedno z prednastavení, svieti na displeji SOUND a zvolené nastavenie.

Keď je nastavenie ukončené,

⇨ stlačte tlačidlo **AUDIO** ⑤.

X-BASS

X-BASS znamená zvýšenie basov pri nízkej hlasitosti.

Pokyn:

- Nastavenie pre X-BASS môžete vykonať oddelene pre každý zdroj signálu rádio, CD/MP3-prehrávač, CD-menič a AUX.

Nastavenie zvýraznenia X-BASS

Zvýraznenie pomocou X-BASS možno nastaviť v stupňoch od 1 do 3.

„X-BASS OFF“ znamená vypnutie funkcie X-BASS.

⇨ Stlačte tlačidlo **AUDIO** ⑤.

Na displeji sa objaví „BASS“.

⇨ Stlačte tlačidlo ▷ ⑦ tak, až sa na displeji zobrazí „XBASS“ s aktuálnym nastavením.

⇨ Stlačte tlačidlo ▽ alebo △ ⑦ tak, až sa na displeji zobrazí požadované nastavenie.

Keď je nastavenie ukončené,

⇨ stlačte tlačidlo **AUDIO** ⑤.

Nastavenie indikácie úrovne

Indikácia úrovne (spektrometer) vám krátko-
dobo indikuje na displeji počas nastavovania
symbolicky hlasitosť a nastavenie ekvalizéru.

Pokiaľ nie je prevádzané nastavovanie, môže
byť indikovaná výstupná úroveň autorádia
pomocou spektrometra. Indikáciu úrovne
môžete zapnúť popr. vypnúť.

⇨ Stlačte tlačidlo **MENU** ⑧.

Na displeji sa zobrazí "MENU".

⇨ Stlačte tlačidlo ▽ alebo △ ⑦ toľkokrát, až
sa na displeji zobrazí "PEAK LVL".

⇨ Stlačte tlačidlo ◀ alebo ▶ ⑦ na prepínanie
medzi zapnutým nastavením „PEAK ON“
a vypnutým nastavením „PEAK OFF“.

Keď je nastavenie ukončené,

⇨ stlačte dvakrát tlačidlo **MENU** ⑧.

Nastavenie jasů (Dimmer)

Pokiaľ je vaše autorádio pripojené tak, ako je
popísané v návode na inštaláciu a vaše vo-
zidlo má k dispozícii príslušnú prípojku, pre-
pína sa jas displeja s osvetlením vozidla. Jas
displeja môže byť nastavený oddelene pre
deň a noc v stupňoch 1-9. Odporúčané je na-
stavenie „9“.

⇨ Stlačte tlačidlo **MENU** ⑧.

Na displeji sa zobrazí "MENU".

⇨ Stlačte tlačidlo ▽ alebo △ ⑦ tak, až sa na
displeji zobrazí „DIM DAY“ popr. „DIM
NIGHT“.

⇨ Stlačte tlačidlo ◀ alebo ▶ ⑦ na voľbu stup-
ňa jasů.

Keď je nastavenie ukončené,

⇨ stlačte dvakrát tlačidlo **MENU** ⑧.

Externé zdroje zvuku

Namiesto CD-meniča môžete tiež pripojiť iné externé zdroje zvuku s linkovým výstupom. Týmito zdrojmi môžu byť napr. prenosné CD-prehrávače, prehrávače minidiskov alebo prehrávače MP3.

V menu sa musí uvoľniť vstup AUX.

Pokiaľ chcete pripojiť externý audio-zdroj signálu, potrebujete adaptérový kábel. Tento kábel (Blaupunkt č.: 7 607 897 093) si môžete zakúpiť u autorizovaných predajcov Blaupunkt.

Zapnutie/vypnutie vstupu AUX

⇨ Stlačte tlačidlo **MENU** .

Na displeji sa zobrazí "MENU".

⇨ Stlačte tlačidlo ∇ alebo \triangle  tak, až sa na displeji zobrazí "AUX OFF" popr. "AUX ON".

⇨ Stlačte tlačidlo \triangleleft alebo \triangleright  na zapnutie popr. vypnutie vstupu AUX.

Keď je nastavenie ukončené,

⇨ stlačte tlačidlo **MENU** .

Pokyn:

- Keď je vstup AUX zapnutý, možno ho zvoliť tlačidlom **SRC** .

Technické údaje

Zosilňovač

Výstupný výkon: 4 x 25 wattov sínusový podľa DIN 45 324 pri 14,4 V maximálne 4 x 45 wattov

Tuner

Vlnové rozsahy pre Európu:

VKV (FM) : 87,5 - 108 MHz
 SV : 531 - 1 602 kHz
 DV : 153 - 279 kHz
 FM - kmitočtový rozsah : 35 - 16 000 Hz

CD

Kmitočtový rozsah: : 20 - 20 000 Hz

Výstup predzosilňovača

4 kanály: : 3 V

Citlivosť vstupu

Vstup AUX : 2 V/6 kOhm

Zmeny vyhradené!

Bezpečnostné pokyny

Počas montáže a pripájania dbajte, prosím, na nasledujúce bezpečnostné pokyny.

- Odpojte mínusový pól akumulátora! Dbajte na bezpečnostné pokyny výrobcu motorového vozidla.
- Pri vŕtaní otvorov dbajte na to, aby nedošlo k poškodeniu žiadnych dielov vozidla.
- Prierez káblov pre plusové a mínusové vedenie nesmie byť nižší ako 1,5 mm².
- Konektory na strane vozidla nepripojujte k autorádiu!
- Adaptérový kábel potrebný pre váš typ vozidla získate v špecializovanej predajni BLAUPUNKT.
- Podľa typu konštrukcie vášho vozidla môže dôjsť k odchýlkam od tohto popisu. Nepreberáme žiadne ručenia za následné poškodenia vzniknuté chybami pri inštalácii a pripájaní.

Pokiaľ vám nebudú vyhovovať tu uvedené pokyny na vašu inštaláciu, obráťte sa, prosím na svojho odborného predajcu Blaupunkt, na výrobcu vášho vozidla alebo na našu telefónnu Hotline.

Pri montáži zosilňovača alebo meniča musíte vždy najprv pripojiť ukostrenie prístrojov pred zapájaním konektorov do zásuviek Line-In alebo Line-Out.

Dodávané montážne a pripájacie diely

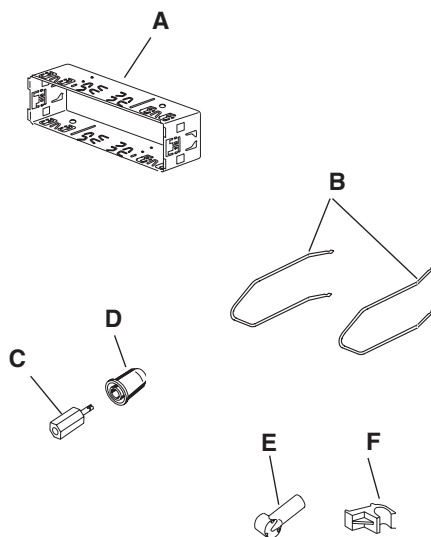

1.

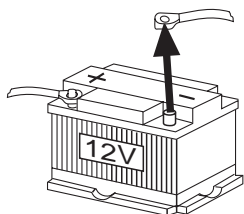

2.

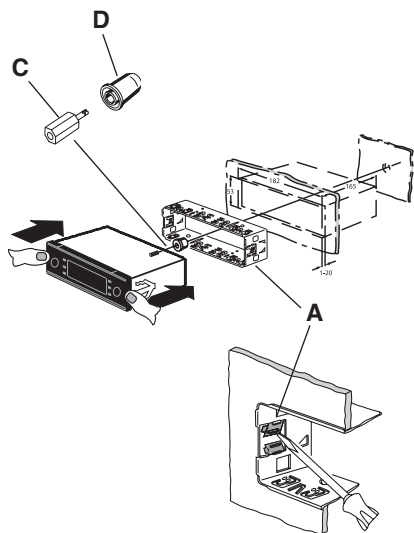

3.

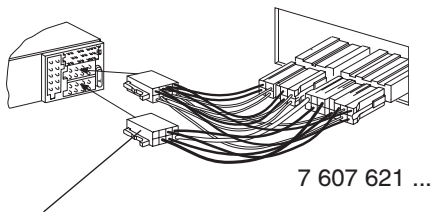

Adaptérové káble špecifické pre vozidlo získate v špecializovanej predajni.

4.

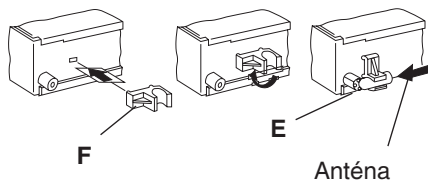

Demontáž

5.

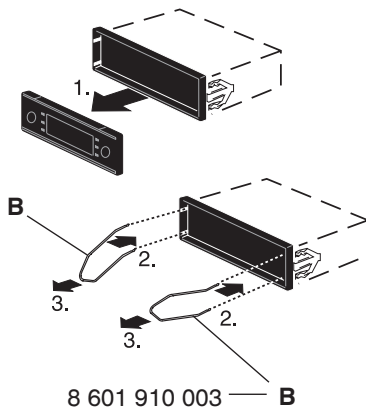

6.

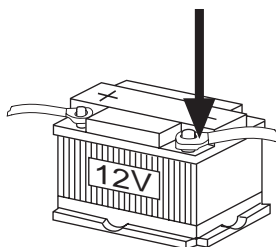

7.

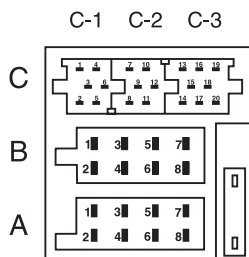

| A | | B | |
|---|--------------------|---|---------------------------|
| 1 | Nepoužité | 1 | Reproduktorový výstup RR+ |
| 2 | Rádio Mute | 2 | Reproduktorový výstup RR- |
| 3 | Nepoužité | 3 | Reproduktorový výstup RF+ |
| 4 | Trvalé +12V | 4 | Reproduktorový výstup RF- |
| 5 | Aut. anténa | 5 | Reproduktorový výstup LF+ |
| 6 | Osvetlenie | 6 | Reproduktorový výstup LF- |
| 7 | Sv. 15/zapaľovanie | 7 | Reproduktorový výstup LR+ |
| 8 | Kostra | 8 | Reproduktorový výstup LR- |

| C | | | | | |
|-----|-----------------------|-----|-----------------------------|-----|--------------------|
| C 1 | | C 2 | | C 3 | |
| 1 | Linkový výstup LR | 7 | Vstup tel. / navigácia NF + | 13 | CDC-Dáta - In |
| 2 | Linkový výstup RR | 8 | Vstup tel. / navigácia NF - | 14 | CDC-Dáta - Out |
| 3 | Linkový výstup kostra | 9 | Rádio / navigácia Mute | 15 | Trvalé +12V |
| 4 | Linkový výstup LF | 10 | ↻ FB +12V / RC +12V | 16 | ↻ +12V |
| 5 | Linkový výstup RF | 11 | Diaľkové ovládanie | 17 | Bus - kostra / GND |
| 6 | ↻ +12V Zosilňovač | 12 | FB - kostra / RC - GND | 18 | AF - kostra / GND |
| | | | | 19 | Linkový výstup L |
| | | | | 20 | Linkový výstup R |

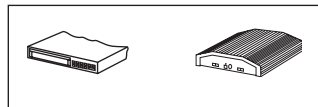

Ekvalizér

Zosilňovač

Diaľkové
ovládanie

Vstup NF z telefónu

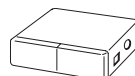

CD menič

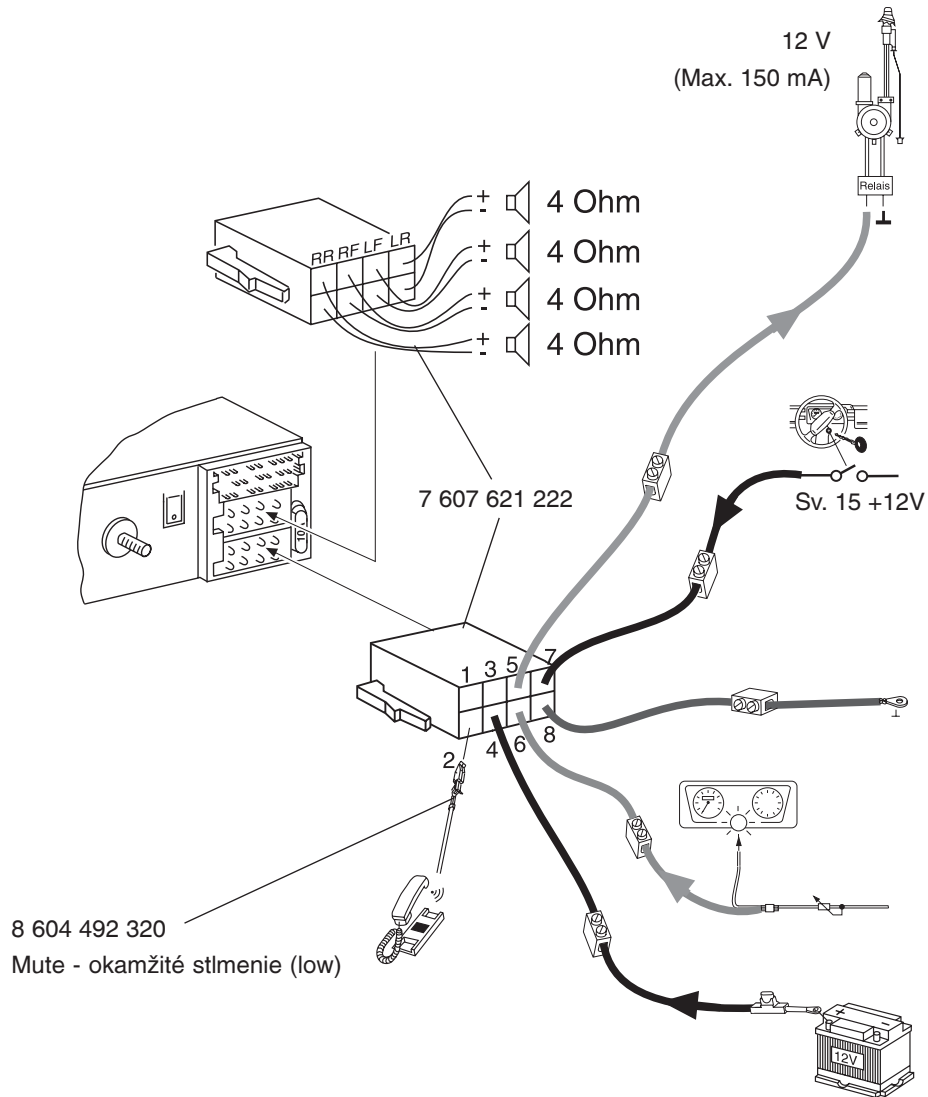

Zmeny vyhradené!

Obchodné zastúpenie pre SR:

Robert Bosch, spol. s r.o.
Dr. Vladimíra Clementisa č. 10
826 47 Bratislava
Tel.: 02/48 703-213, 254
Fax: 02/48 703-229
www.blaupunkt.sk

Autorizovaný servis pre SR:

DKSB Zvolen
Kozáčekova 11
960 11 Zvolen
Tel.: 045/5331 631
Fax: 045/5321 679

VANESO, spol. s r.o.
Toplianska č. 5
821 07 Bratislava - Vrakuňa
Tel.: 02/45521 473
Fax: 02/4525 9225