



Autorádio s CD-prehrávačom / MP3

**Los Angeles MP74**

7 644 815 310

**Seattle MP74**

7 644 810 310

Návod na obsluhu a inštaláciu



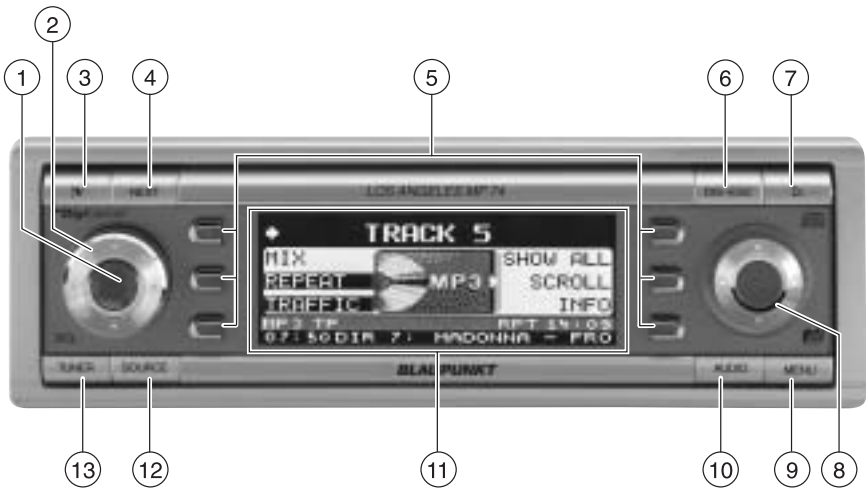

<http://www.blaupunkt.sk>

 **BLAUPUNKT**



## OVĽÁDACIE PRVKY

---

- ① Tlačidlo na zapnutie/vypnutie prístroja, okamžité stlmenie prístroja
- ② Regulácia hlasitosti
- ③  - tlačidlo na odblokovanie odnímateľného panelu
- ④ Tlačidlo **NEXT**, na zobrazenie ďalších strán menu, prepnutie sady predvolieb v režime rádia
- ⑤ Softkeys, funkcia Softkeys je závislá na príslušnom obsahu displeja
- ⑥ Tlačidlo **DIS•ESC**, na zmenu zobrazenia na displeji a na opustenie menu
- ⑦  - tlačidlo na otvorenie výklopného a odnímateľného ovládacieho panelu
- ⑧ Joystick a tlačidlo **OK**
- ⑨ Tlačidlo **MENU**, vyvolanie menu pre základné nastavenie (krátke stlačenie).  
Zapnutie/vypnutie demonštračného režimu (dlhé stlačenie)
- ⑩ Tlačidlo **AUDIO**, nastavenie basov, výšok, vyváženia, faderu a X-BASS (krátke stlačenie)  
Vyvolanie ekvalizéru DEQ (dlhé stlačenie)
- ⑪ Displej
- ⑫ Tlačidlo **SOURCE**, na začatie reprodukcie z CD-prehrávača popr. CD-meniča alebo Compact Drive MP3 (len keď je pripojený) alebo reprodukcia z externého zdroja audio-signálu (len keď je pripojený)
- ⑬ Tlačidlo **TUNER**, na prepnutie do režimu autorádia  
Vyvolanie menu funkciou autorádia (možné len v režime autorádia)

<b>Pokyny a príslušenstvo .....</b>	<b>6</b>	<b>Prevádzka autorádia .....</b>	<b>15</b>
Bezpečnosť dopravy .....	6	Nastavenie tunera .....	15
Bezpečnostné pokyny .....	6	Zapnutie režimu autorádia. ....	16
Inštalácia .....	6	Komfortná funkcia RDS (AF, REG) .....	16
Príslušenstvo .....	6	Voľba vlnového rozsahu/sady predvoľieb .....	17
Deaktivovanie/aktivovanie demonštračného režimu .....	7	Vyladenie vysieláčov .....	17
<b>Zabezpečenie proti krádeži .....</b>	<b>7</b>	Nastavenie citlivosti vyhľadávacieho ladenia .....	18
Odnímateľný ovládací panel .....	7	Vzorkovanie prijímateľných vysieláčov (SCAN) .....	18
Vybratie ovládacieho panelu .....	7	Nastavenie doby vzorkovania .....	19
Nasadenie ovládacieho panelu .....	8	Uloženie vysieláčov na predvoľby .....	19
<b>Zapnutie/vypnutie .....</b>	<b>8</b>	Automatické uloženie vysieláčov na predvoľby (Travelstore) .....	19
Zapnutie/vypnutie tlačidlom ① .....	8	Vyvolanie predvoľieb .....	19
Zapnutie/vypnutie spínačom zapalovania ..	8	Typ programu (PTY) .....	20
<b>Nastavenie hlasitosti .....</b>	<b>9</b>	Optimalizácia príjmu autorádia .....	21
Nastavenie hlasitosti po zapnutí .....	9	Zvolenie indikácie Radiotextu .....	21
Okamžité stlmenie (Mute) .....	9	<b>Dopravné hlásenie .....</b>	<b>22</b>
Stlmenie pri volaní telefónu/hlasovom výstupe navigácie .....	9	Zapnutie/vypnutie priority pre dopravné hlásenie .....	22
Automatic Sound .....	10	Nastavenie hlasitosti pre dopravné hlásenie .....	22
<b>Nastavenie zvuku a pomeru hlasitosti .....</b>	<b>11</b>	<b>Režim CD-prehrávača .....</b>	<b>23</b>
Nastavenie basov .....	11	Začatie prevádzky CD-prehrávača, vloženie CD .....	23
Nastavenie výšok .....	11	Vybratie CD .....	23
Nastavenie pomeru hlasitosti vpravo/vľavo (Balance) .....	11	Voľba skladby .....	23
Nastavenie pomeru hlasitosti vpredu/vzadu (Fader) .....	11	Rýchle vyhľadávanie (s príposluchom) ...	24
<b>X-BASS .....</b>	<b>12</b>	Náhodná reprodukcia skladieb (MIX). ....	24
<b>Nastavenie displeja .....</b>	<b>12</b>	Opakovanie skladby (REPEAT) .....	24
Nastavenie uhla pohľadu na displej .....	12	Vzorkovanie skladieb (SCAN) .....	24
Nastavenie jasú displeja .....	12	Zobrazenie CD-textu .....	24
Nastavenie farby tlačidiel .....	13	Nastavenie rolovania textov .....	25
Nastavenie farby osvetlenia displeja (len Los Angeles MP74) .....	13	Dopravné hlásenie v režime CD .....	25
Nastavenie spektrálneho analyzátora ....	14		
Inverzné zobrazenie obsahu displeja .....	15		

# OBSAH

<b>Režim MP3</b> .....	<b>25</b>	<b>TMC pre dynamické navigačné systémy</b> .....	<b>38</b>
Príprava MP3-CD .....	25	<b>Zosilňovač/výstup pre subwoofer</b> .....	<b>38</b>
Začatie režimu MP3 .....	27	Zapnutie/vypnutie interného zosilňovača .....	38
Voľba adresára .....	27	<b>Externé zdroje zvuku</b> .....	<b>39</b>
Voľba skladby .....	27	Zapnutie/vypnutie vstupu AUX .....	39
Rýchle vyhľadávanie (s príposluchom) ...	28	Pomenovanie vstupu Aux .....	39
Vzorkovanie skladieb (SCAN) .....	28	<b>Zadanie správy po zapnutí</b> .....	<b>40</b>
Reprodukcia skladieb v náhodnom poradí (MIX) .....	28	<b>Zobrazenie sériového čísla</b> .....	<b>40</b>
Opakovaná reprodukcia jednotlivých skladieb alebo celého adresára (REPEAT) .....	29	<b>Vynulovanie prístroja</b> .....	<b>41</b>
Nastavenie zobrazenia na displeji .....	29	<b>Technické údaje</b> .....	<b>41</b>
<b>Prevádzka CD-meniča (voliteľný doplnok)</b> .....	<b>30</b>	Zosilňovač .....	41
Začatie prevádzky CD-meniča .....	30	Tuner .....	41
Voľba CD .....	31	CD .....	41
Voľba skladby .....	31	Výstup predzosilňovača .....	41
Rýchle vyhľadávanie (s príposluchom) ...	31	Vstup AUX .....	41
Vzorkovanie skladieb (SCAN) .....	31	<b>Montážny návod</b> .....	<b>42</b>
Opakovaná reprodukcia jednotlivých skladieb alebo celého CD (REPEAT) .....	31		
Reprodukcia skladieb v náhodnom poradí (MIX) .....	32		
Pomenovanie CD .....	32		
<b>Hodiny - čas</b> .....	<b>33</b>		
Nastavenie hodín .....	33		
Trvalé zobrazenie hodín na displeji .....	34		
<b>Ekvalizér</b> .....	<b>35</b>		
Zapnutie/vypnutie ekvalizéru .....	35		
Automatické vymeranie ekvalizéru .....	35		
Voľba ekvalizéru .....	36		
Zvolenie prednastavených zvukov (Preset) .....	36		
Ručné nastavenie ekvalizéru .....	36		
Pomôcka na nastavenie ekvalizéru .....	37		

## Pokyny a príslušenstvo

Ďakujeme vám, že ste sa rozhodli pre prístroj Blaupunkt. Prajeme vám veľa radosti s vašim novým prístrojom.

### **Pred prvým použitím si, prosím, prečítajte tento návod na použitie.**

Redaktori firmy Blaupunkt stále pracujú na tom, aby boli návody na obsluhu prehľadné a všeobecne zrozumiteľné. Pokiaľ i tak budete mať otázky týkajúce sa obsluhy, obráťte sa, prosím, na vášho predajcu alebo na Hotline vo vašej krajine. Telefónne čísla nájdete na zadnej obálke tohto návodu.

Pre výrobky zakúpené v rámci Európskej únie poskytujeme záruku výrobcu. Záručné podmienky si môžete vyvolať na adrese: [www.blaupunkt.de](http://www.blaupunkt.de) alebo si ich priamo vyžiadať na adrese:

Blaupunkt GmbH  
Hotline  
Robert Bosch Str. 200  
D-31139 Hildesheim

## Bezpečnosť dopravy

 Bezpečnosť dopravy je najvyšším zákonom. Obsluhujte preto autorádio len vtedy, keď to dovolí dopravná situácia. Pred jazdou sa zoznámte s prístrojom.

Vo vozidle musíte včas zistiť akustické varovné signály polície, požiarníkov a záchranej služby. Počúvajte preto počas jazdy vaše programy s primeranou hlasitosťou.

## Bezpečnostné pokyny

 Autorádio a ovládací panel prístroja (Flip-Release-Panel) sa počas prevádzky zahrievajú. Dotýkajte sa preto Flip-Release-panelu pri jeho vyberaní len na nekovových plochách. Pokiaľ chcete demontovať autorádio, nechajte ho najprv ochladiť.

## Inštalácia

Pokiaľ si chcete sami inštalovať vaše autorádio, prečítajte si pokyny na inštaláciu a pripojenie uvedené na konci tohto návodu.

## Príslušenstvo

Používajte len príslušenstvo povolené firmou Blaupunkt.

### Diaľkové ovládanie

Pomocou diaľkového ovládania RC 08, RC 10 alebo RC 10 H (dodávaného ako zvláštne príslušenstvo) môžete bezpečne a pohodlne ovládať základné funkcie vášho autorádia.

Cez diaľkové ovládanie nemožno vykonať zapnutie a vypnutie prístroja.

### Zosilňovač

Použiť možno všetky zosilňovače Blaupunkt a Velocity.

## CD-meniče (changer)

Pre prístroje možno v špecializovaných predajniach zakúpiť nasledujúce CD-meniče:

CDC A 03, CDC A 08, a IDC A 09.

## Compact Drive MP3

Ak chcete získať prístup ku skladbám vo formáte MP3, môžete alternatívne k CD-meniču pripojiť Compact Drive MP3. U Compact Drive MP3 sa skladbami vo formáte MP3 najprve uložia pomocou počítača na pevný disk Microdrive™ v Compact Drive MP3, a keď sa Compact Drive MP3 pripojí k autorádiu, možno skladby reprodukovať rovnako ako normálne skladby z CD. Compact Drive MP3 sa obsluhuje podobne ako CD-menič, väčšina funkcií CD-meniča môže byť využívaná tiež u Compact Drive MP3.

## Deaktivovanie/aktivovanie demonštračného režimu

Prístroj sa z výroby dodáva s aktivovaným demonštračným režimom. Počas demonštračného režimu sú rôzne funkcie prístroja graficky animované na displeji. Demonštračný režim môžete tiež vypnúť.

- ⇨ Na vypnutie popr. zapnutie demonštračného režimu podržte stlačené tlačidlo **MENU** ③ dlhšie ako štyri sekundy.

## Zabezpečenie proti krádeži

### Odnímateľný ovládací panel

Váš prístroj je na ochranu proti krádeži vybavený odnímateľným ovládacím panelom (Flip-Release panel). Bez tohto ovládacieho panelu je prístroj pre zlodějov bezcenný.

Chráňte váš prístroj proti krádeži a pri každom opustení vozidla si zoberte so sebou ovládací panel. Nenechávajte ovládací panel vo vozidle, ani na skrytých miestach.

Konštrukčné prevedenie ovládacieho panelu umožňuje jednoduchú manipuláciu.

### Pokyn:

- Ovládací panel vám nesmie spadnúť.
- Nevystavujte ovládací panel priamemu slnečnému žiareniu alebo iným zdrojom tepla.
- Chráňte ovládací panel v dodanom púzdre.
- Zamedzte priamemu dotyku kontaktov rúk s ovládacím panelom. V prípade potreby očistite kontakty liehom navlhčeným vatovým tampónom bez vlákien.

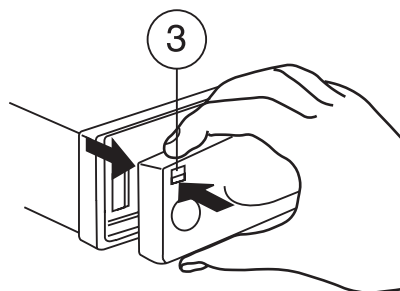

## Vybratie ovládacieho panelu

- ⇨ Stlačte tlačidlo  ③.

Uvoľní sa blokovanie ovládacieho panelu.

- ⇨ Vytiahnite ovládací panel najprv smerom dopredu a potom doľava.
- Po uvoľnení ovládacieho panelu z prístroja sa prístroj vypne.
- Všetky aktuálne nastavenia zostanú uložené v pamäti.
- Vložené CD zostáva v prístroji.

## Nasadenie ovládacieho panelu

- ⇨ Zasuňte ovládací panel zľava doprava do vedenia v prístroji.

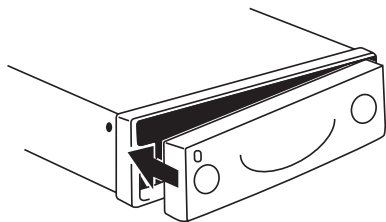

- ⇨ Zatlačte ľavú stranu ovládacieho panelu do prístroja, až zaskočí.

## Pokyn:

- Pri vkladaní ovládacieho panelu netlačte na displej.

## Zapnutie/vypnutie

Na zapnutie popr. vypnutie prístroja máte k dispozícii rôzne možnosti.

### Zapnutie/vypnutie tlačidlom ①

- ⇨ Na zapnutie stlačte tlačidlo ①.

Prístroj sa zapne.

- ⇨ Na vypnutie pridržte tlačidlo ① stlačené dlhšie ako dve sekundy.

Prístroj sa vypne.

### Zapnutie/vypnutie spínačom zapalovania

Pokiaľ je prístroj správne pripojený k zapalovaniu vozidla a nebol vypnutý tlačidlom ①, bude zapínaný popr. vypínaný kľúčom zapalovania.

Prístroj však môžete zapnúť aj s vypnutým zapalovaním.

- ⇨ Stlačte tlačidlo ①.

## Pokyn:

Na ochranu akumulátora vozidla sa prístroj pri vypnutom zapalovaní automaticky vypne po jednej hodine.



# NASTAVENIE HLASITOSTI

## Nastavenie hlasitosti

Hlasitosť možno regulovať v krokoch od 0 (stlmené) do 50 (maximálne).

- ⇨ Na zvýšenie hlasitosti otočte regulátor hlasitosti ② doprava.
- ⇨ Na zníženie hlasitosti otočte regulátor hlasitosti ② doľava.

## Nastavenie hlasitosti po zapnutí

Hlasitosť, s ktorou bude hrať prístroj po zapnutí je nastaviteľná.

- ⇨ Stlačte tlačidlo **MENU** ④.
- ⇨ Stlačte Softkey ⑤ umiestnený vedľa displeja u "VOLUME".
- ⇨ Stlačte Softkey ⑤ umiestnený vedľa displeja u "ON VOL".
- ⇨ Nastavte požadovanú hlasitosť regulátorom hlasitosti ②.
- ⇨ Na opustenie menu stlačte Joystick **OK** ⑥ alebo tlačidlo **MENU** ④.

Nastavenie bude uložené do pamäte.

### Pokyn:

Ako hlasitosť po zapnutí môžete tiež zvoliť naposledy počúvanú hlasitosť pred vypnutím. K tomu stlačte v menu hlasitosti Softkey umiestnený vedľa displeja u "LAST VOL".

 **Nebezpečie zranenia!** Pokiaľ sa hodnota hlasitosti pre zapnutie nastaví na maximum, môže byť hlasitosť pri zapnutí veľmi vysoká.

Keď sa hlasitosť pred vypnutím nastaví na maximum a hodnota pre hlasitosť pri zapnutí je nastavená na "LAST VOL", môže byť hlasitosť pri zapnutí veľmi vysoká.

V oboch prípadoch môže dôjsť k fažkému poškodeniu sluchu!

## Okamžité stlmenie (Mute)

Hlasitosť môžete naraz znížiť (Mute)

- ⇨ Stlačte krátko tlačidlo ①.
- Na displeji sa zobrazí "MUTE".

## Ukončenie okamžitého stlmenia (Mute)

- ⇨ Stlačte znova krátko tlačidlo ①.

### alebo

- ⇨ otočte regulátorom hlasitosti ②.

## Stlmenie pri volaní telefónu/ hlasovom výstupe navigácie

Pokiaľ je váš prístroj spojený s mobilným telefónom alebo navigačným systémom, dôjde pri "volaní" telefónu alebo pri hlasovom výstupe navigácie ku stlmeniu autorádia a telefónny hovor alebo hlasový výstup navigácie budú reprodukované cez reproduktory autorádia. K tomu sa musí mobilný telefón alebo navigačný systém pripojiť, ako je popísané v inštallačnom návode.

U vašich predajcov Blaupunkt môžete zistiť, ktoré navigačné systémy môžete s vaším autorádiom použiť.

Pokiaľ sú počas telefónneho hovoru alebo hlasového výstupu navigácie prijaté dopravné hlásenia a je aktivovaná priorita dopravného hlásenia, môže byť dopravné hlásenie reprodukované až po ukončení telefonátu alebo hlasového výstupu navigácie, pokiaľ je ešte hlásenie vysielané. Neprevádza sa záznam dopravných hlásení!

Pokiaľ dôjde počas dopravného hlásenia k prichádzajúcemu hovoru alebo k hlasovému výstupu navigácie, bude dopravné hlásenie prerušené a možno počúvať telefonát alebo hlasový výstup navigácie.

Hlasitosť, s ktorou sú reprodukované telefónne hovory alebo hlasový výstup navigácie, je nastaviteľná.

- ⇨ Stlačte tlačidlo **MENU** ⑨.
- ⇨ Stlačte Softkey ⑤ umiestnený vedľa displeja u "VOLUME".
- ⇨ Stlačte Softkey ⑤ umiestnený vedľa displeja u "PHONE" na nastavenie hlasitosti.
- ⇨ Nastavte požadovanú hlasitosť regulátorom hlasitosti ②.
- ⇨ Na opustenie menu stlačte Joystick **OK** ⑧ alebo tlačidlo **MENU** ⑨.

Nastavenie bude uložené do pamäte.

## Pokyn:

Hlasitosť môžete nastavovať aj počas telefonátu popr. hlasového výstupu navigácie regulátorom hlasitosti ②.

## Automatic Sound

Pomocou tejto funkcie sa automaticky prispôsobí hlasitosť autorádia podľa rýchlosti jazdy. K tomu sa musí autorádio pripojiť, ako je popísané v inštalačnom návode.

Automatické zvýšenie hlasitosti je nastaviteľné v šiestich stupňoch (0-5), „0“ znamená bez zvýraznenia a „5“ znamená maximálne zvýraznenie.

- ⇨ Pridržte stlačené tlačidlo **AUDIO** ⑩ dlhšie ako dve sekundy.

V hornom riadku displeja sa zobrazí „DEQ+MENU“.

- ⇨ Stlačte Softkey ⑤ umiestnený vedľa displeja u "AUTO SND".
- ⇨ Pohnite Joystickom ⑥ hore alebo dole a zvolte požadované nastavenie.
- ⇨ Na opustenie menu stlačte Joystick **OK** ⑧ alebo tlačidlo **AUDIO** ⑩.

Nastavenie bude uložené do pamäte.

## Pokyn:

Optimálne nastavenie prispôsobenia hlasitosti k rýchlosti jazdy závisí na úrovni hluku vo vašom vozidle. Zistite si optimálnu hodnotu vášho vozidla výskúšaním.

# NASTAVENIE ZVUKU A POMERU HLASITOSTI

## Nastavenie zvuku a pomeru hlasitosti

### Pokyn:

Pre každý zdroj audiosignálu môžete separátne nastaviť basy a výšky.

### Nastavenie basov

- ⇨ Stlačte tlačítko **AUDIO** <sup>10</sup>.

Na displeji sa objaví "AUDIO MENU".

- ⇨ Stlačte Softkey <sup>5</sup> umiestnený vedľa displeja u "BASS".
- ⇨ Pohnite Joystickom <sup>8</sup> hore alebo doprava na zvýšenie basov popr. dole a vľavo na zníženie basov.

Keď je nastavenie ukončené,

- ⇨ stlačte Joystick **OK** <sup>8</sup> alebo tlačidlo **AUDIO** <sup>10</sup>.

### Nastavenie výšok

- ⇨ Stlačte tlačidlo **AUDIO** <sup>10</sup>.

Na displeji sa objaví "AUDIO MENU".

- ⇨ Stlačte Softkey <sup>5</sup> umiestnený vedľa displeja u "TREBLE".
- ⇨ Pohnite Joystickom <sup>8</sup> hore alebo doprava na zvýšenie výšok popr. dole a vľavo na zníženie výšok.

Keď je nastavenie ukončené,

- ⇨ stlačte Joystick **OK** <sup>8</sup> alebo tlačidlo **AUDIO** <sup>10</sup>.

## Nastavenie pomeru hlasitosti vpravo/vľavo (Balance)

- ⇨ Na nastavenie vyváženia stlačte tlačidlo **AUDIO** <sup>10</sup>.

Na displeji sa objaví "AUDIO MENU".

- ⇨ Stlačte Softkey <sup>5</sup> umiestnený vedľa displeja u "BALANCE".
- ⇨ Pohnite Joystickom <sup>8</sup> hore alebo doprava popr. dole a vľavo na nastavenie rozloženia hlasitosti vpravo/vľavo.

Keď je nastavenie ukončené,

- ⇨ stlačte Joystick **OK** <sup>8</sup> alebo tlačidlo **AUDIO** <sup>10</sup>.

## Nastavenie pomeru hlasitosti vpredu/vzadu (Fader)

- ⇨ Na nastavenie Faderu stlačte tlačidlo **AUDIO** <sup>10</sup>.

Na displeji sa objaví "AUDIO MENU".

- ⇨ Stlačte Softkey <sup>5</sup> umiestnený vedľa displeja u "FADER".
- ⇨ Pohnite Joystickom <sup>8</sup> hore popr. doprava alebo dole popr. vľavo na nastavenie rozloženia hlasitosti vpredu/vzadu.

Keď je nastavenie ukončené,

- ⇨ stlačte Joystick **OK** <sup>8</sup> alebo tlačidlo **AUDIO** <sup>10</sup>.

**X-BASS**

X-Bass znamená zvýšenie basov pri nízkej hlasitosti. Zvýraznenie X-Bass môžete nastaviť pre nasledujúce kmitočty: 32 Hz, 40 Hz, 50 Hz, 63 Hz alebo 80 Hz v krokoch 0 - 6. Pokiaľ zvolíte 0, bude funkcia X-Bass vypnutá.

⇨ Stlačte tlačidlo **AUDIO** ⑩.

Na displeji sa objaví "AUDIO MENU".

⇨ Stlačte Softkey ⑤ umiestnený vedľa displeja u "X-BASS".

⇨ Pohnite Joystickom ⑧ doľava popr. doprava na voľbu kmitočtu, ktorý chcete zvýrazniť.

⇨ Pohnite Joystickom ⑧ hore na zvýšenie X-BASS alebo dole na zníženie X-BASS.

Keď je nastavenie ukončené,

⇨ stlačte Joystick **OK** ⑧ alebo tlačidlo **AUDIO** ⑩.

**Nastavenie displeja**

Zobrazenie na displeji môžete prispôbiť montážnu polohu vo vozidle a vašim požiadavkám.

**Nastavenie uhla pohľadu na displej**

⇨ Stlačte tlačidlo **MENU** ⑨.

⇨ Stlačte Softkey ⑤ umiestnený vedľa displeja u "DISPLAY".

⇨ Stlačte Softkey ⑤ umiestnený vedľa displeja u "ANGLE".

⇨ Pohnite Joystickom ⑧ hore alebo doprava popr. dole a vľavo na nastavenie uhla pohľadu na displej.

⇨ Na opustenie menu stlačte Joystick **OK** ⑧ alebo tlačidlo **MENU** ⑨.

Nastavenie bude uložené do pamäte.

**Nastavenie jasu displeja**

Pokiaľ je vaše autorádio pripojené tak, ako je popísané v návode na inštaláciu, prepína sa jas displeja s osvetlením vozidla. Jas displeja môže byť nastavený oddelene pre deň a noc v stupňoch 1-16.

**Nastavenie jasu displeja pre deň**

⇨ Stlačte tlačidlo **MENU** ⑨.

⇨ Stlačte Softkey ⑤ umiestnený vedľa displeja u "DISPLAY".

⇨ Stlačte Softkey ⑤ umiestnený vedľa displeja u "BRIGHT".

## NASTAVENIE DISPLEJA

V hornom riadku displeja sa zobrazí DAY (deň) a NIGHT (noc) spolu s aktuálne nastavenými hodnotami.

- ⇨ Stlačením Joysticku ⑧ vľavo popr. vpravo presuňte blikajúcu značku za DAY popr. NIGHT.
- ⇨ Nastavte požadovanú hodnotu. Pohnite Joystickom ⑧ hore alebo dole.
- ⇨ Na opustenie menu stlačte Joystick **OK** ⑧ alebo tlačidlo **MENU** ⑨.

Nastavenie bude uložené do pamäte.

### Nastavenie farby tlačidiel

Môžete nastaviť, akou farbou budú svietiť tlačidlá prístroja.

Máte k dispozícii výber zo 16 farieb (Los Angeles) popr. 3 farby (Seattle).

- ⇨ Stlačte tlačidlo **MENU** ⑨.
- ⇨ Stlačte Softkey ⑤ umiestnený vedľa displeja u "DISPLAY".
- ⇨ Stlačte Softkey ⑤ umiestnený vedľa displeja u "KEYCOLOR".
- ⇨ Pohnite Joystickom ⑧ hore alebo doprava popr. dole a vľavo na nastavenie farby. S každým pohybom Joysticku sa zvolí iná farba.
- ⇨ Na opustenie menu stlačte Joystick **OK** ⑧ alebo tlačidlo **MENU** ⑨.

Nastavenie bude uložené do pamäte.

### Nastavenie farby osvetlenia displeja (Ien Los Angeles MP74)

Na osvetlenie displeja si môžete zvoliť jednu zo štyroch prednastavených farieb, môžete si sami zvoliť farbu zmiešaním zo spektra RGB (červená-zelená-modrá) alebo farbu voliť vyhľadávaním.

#### Zvolenie prednastavenej farby

V prístroji sú už uložené štyri rôzne farebné tóny. K dispozícii sú farby „Ocean“ (modrá), „Amber“ (jantarová), „Sunset“ (červeno-oranžová) a „Nature“ (zelená). Zvoľte farbu, ktorá je najlepšie prispôsobená na osvetlenie interiéru vášho vozidla.

- ⇨ Stlačte tlačidlo **MENU** ⑨.
- ⇨ Stlačte Softkey ⑤ umiestnený vedľa displeja u "DISPLAY".
- ⇨ Stlačte Softkey ⑤ umiestnený vedľa displeja u "COLOR".
- ⇨ Stlačte Softkey ⑤ umiestnený vedľa displeja u požadovanej farby.
- ⇨ Na opustenie menu stlačte Joystick **OK** ⑧ alebo tlačidlo **MENU** ⑨.

Nastavenie bude uložené do pamäte.

## Namiešanie farby na osvetlenie displeja

Na prispôsobenie farby osvetlenia displeja vašim požiadavkám si môžete sami namiešať farbu osvetlenia displeja z troch základných farieb červená, modrá a zelená.

- ⇨ Stlačte tlačidlo **MENU** ⑨.
- ⇨ Stlačte Softkey ⑤ umiestnený vedľa displeja u "DISPLAY".
- ⇨ Stlačte Softkey ⑤ umiestnený vedľa displeja u "COLOR".
- ⇨ Stlačte Softkey ⑤ umiestnený vedľa displeja u "USER".
- ⇨ V nasledujúcom menu si môžete sami nastaviť zložky farieb červená, modrá a zelená. Stlačte príslušný Softkey ⑤ tak, až bude farba zodpovedať vašim predstavám.
- ⇨ Na opustenie menu stlačte Joystick **OK** ⑧ alebo tlačidlo **MENU** ⑨.

Nastavenie bude uložené do pamäte.

## Zvolenie osvetlenia displeja vyhľadávaním

- ⇨ Stlačte tlačidlo **MENU** ⑨.
- ⇨ Stlačte Softkey ⑤ umiestnený vedľa displeja u "DISPLAY".
- ⇨ Stlačte Softkey ⑤ umiestnený vedľa displeja u "COLOR".

- ⇨ Stlačte Softkey ⑤ umiestnený vedľa displeja u "COL SCAN".

Prístroj začne meniť farbu osvetlenia displeja.

- ⇨ Pokiaľ chcete zvoliť jednu z farieb, stlačte Softkey ⑤ umiestnený vedľa displeja u „SAVE“.
- ⇨ Pokiaľ chcete prepnúť späť do predchádzajúceho menu bez zmeny farby, stlačte Softkey ⑤ vedľa displeja u „BREAK“.
- ⇨ Na opustenie menu stlačte Joystick **OK** ⑧ alebo tlačidlo **MENU** ⑨.

Nastavenie bude uložené do pamäte.

## Nastavenie spektrálneho analyzátora

Spektrálny analyzátor na vašom displeji indikuje výstupnú úroveň autorádia. Keď je spektrálny analyzátor zapnutý, bude zobrazený automaticky, keď počas reprodukcie nestlačíte určitú dobu žiadne tlačidlo.

Spektrálny analyzátor môžete tiež vypnúť.

## Zapnutie/vypnutie spektrálneho analyzátora

- ⇨ Stlačte tlačidlo **MENU** ⑨.
- ⇨ Stlačte Softkey ⑤ umiestnený vedľa displeja u "DISPLAY".

- ⇨ Stlačte Softkey **5** s označením na displeji „SPECTRUM“ toľkokrát, až sa požadované nastavenie „SPECTRUM OFF“ popr. „SPECTRUM ON“ objaví na displeji v hornom riadku.
- ⇨ Na opustenie menu stlačte Joystick **OK** **8** alebo tlačidlo **MENU** **9**.

Nastavenie bude uložené do pamäte.

### Inverzné zobrazenie obsahu displeja

Zobrazenie na displeji si môžete invertovať.

- ⇨ Stlačte tlačidlo **MENU** **9**.
- ⇨ Stlačte Softkey **5** umiestnený vedľa displeja u „DISPLAY“.
- ⇨ Stlačte Softkey **5** umiestnený vedľa displeja u „INVERT“.
- ⇨ Na opustení menu stlačte Joystick **OK** **8** alebo tlačidlo **MENU** **9**.

Nastavenie bude uložené do pamäte.

### Prevádzka autorádia

Tento prístroj je vybavený rádiovým prijímačom RDS. Rad prijímaných vysielateľov FM vysiela signál, ktorý vedľa programu obsahuje aj informácie ako názov vysielateľa a typ programu (PTY).

Názov vysielateľa sa po jeho prijíme zobrazí na displeji. Na želanie možno zobrazí typ programu. Prečítajte si odstavec „Typ programu (PTY)“.

### Nastavenie tunera

Aby bola zaručená bezchybná funkcia rádia, musí byť prístroj nastavený na región, v ktorom je používaný. Môžete voľiť medzi Európou a Amerikou (USA). Tuner je z výroby nastavený na región, v ktorom je predávaný. Pri problémoch s príjmom rádia prekontrolujte, prosím, toto nastavenie.

- ⇨ Stlačte tlačidlo **MENU** **9**.
- ⇨ Stlačte Softkey **5** umiestnený vedľa displeja u „TUNER“.
- ⇨ Stlačte Softkey **5** umiestnený vedľa displeja u požadovaného regiónu „AREA EUR“ alebo „AREA USA“.
- ⇨ Na opustenie menu stlačte Joystick **OK** **8** alebo tlačidlo **MENU** **9**.

Nastavenie bude uložené do pamäte.

## Zapnutie režimu autorádia

Pokiaľ sa nachádzate v režimoch CD/MP3-prehrávača, CD-meniča/Compact Drive,

⇨ stlačte tlačidlo **TUNER** ⑬.

Zobrazí sa základné menu na voľbu vysielateľov. Funkcie režimu rádia sa ovládajú cez funkčné menu rádia. Do funkčného menu rádia sa v režime rádia dostanete ďalším stlačením tlačidla **TUNER** ⑬.

## Komfortná funkcia RDS (AF, REG)

RDS-komfortná funkcia AF (alternatívny kmitočet) a REG (regionálny) rozširujú výkonové centrum vášho prijímača (len vo vlnovom rozsahu FM).

- AF: Pokiaľ je aktivovaná táto komfortná funkcia RDS, vyhľadáva prístroj v pozadí automaticky najlepšie prijímateľný kmitočet vyladeného vysielateľa.
- REG: Niektoré vysielateľe rozdeľujú v určitých časoch svoj program do regionálnych programov s rôznym obsahom. Funkciu REG sa zamedzí, aby sa autorádio preládilo na alternatívny kmitočet, ktorý by mal iný, regionálny program.

### Pokyn:

REG sa musí prídavná aktivovať/deaktivovať v menu funkciou autorádia.

## Zapnutie popr. vypnutie komfortných funkcií RDS

Aby bolo možné využívať RDS-komfortné funkcie AF a REG,

⇨ stlačte v režime autorádia tlačidlo **TUNER** ⑬.

Na displeji sa zobrazí menu funkciou autorádia.

⇨ Stlačte **Softkey** ⑤ s označením na displeji „RDS“ toľkokrát, až sa požadované nastavenie „RDS ON“ popr. „RDS OFF“ objaví na displeji.

Ak sa chcete znova dostať do základného menu autorádia,

⇨ stlačte tlačidlo **TUNER** ⑬ alebo **Joystick OK** ⑧.

Nastavenie bude uložené do pamäte.

## Zapnutie/vypnutie REG

Aby bolo možné využívať RDS-komfortnú funkciu REG,

⇨ stlačte v režime autorádia tlačidlo **TUNER** ⑬.

⇨ Stlačte tlačidlo **NEXT** ④, aby sa zobrazila druhá strana menu funkciou rádia.

Na displeji sa zobrazí menu funkciou autorádia.

⇨ Stlačte **Softkey** ⑤ umiestnený vedľa displeja u „REGIONAL“ toľkokrát, až sa na displeji zobrazí „REGIONAL ON“ popr. „REGIONAL OFF“.

⇨ Stlačte tlačidlo **TUNER** ⑬ alebo **Joystick OK** ⑧.

Nastavenie bude uložené do pamäte.



# PREVÁDZKA AUTORÁDIA

## Voľba vlnového rozsahu/sady predvolieb

S týmto prístrojom môžete prijímať programy vo vlnových rozsahoch VKV (FM), SV a DV (AM). Pre vlnový rozsah FM sú k dispozícii štyri sady predvolieb a pre vlnové rozsahy SV a DV je k dispozícii vždy jedna sada predvolieb.

V každej sade predvolieb možno uložiť šesť vysielateľov.

### Pokyn:





Pokiaľ je váš prístroj nastavený na región USA, môžete prepínať medzi vlnovými rozsahmi FM a AM. Pre vlnové rozsahy AM máte prídavne k dispozícii sady predvolieb AM1, AM2 a AMT.

## Voľba vlnového rozsahu

Na zvolenie vlnového rozsahu FM, SV alebo DV,

- ⇨ stlačte v režime autorádia tlačidlo **TUNER** .

Na displeji sa zobrazí menu funkciou autorádia.

- ⇨ Stlačte Softkey  umiestnený vedľa displeja u "BAND".
- ⇨ Stlačte Softkey  umiestnený vedľa displeja u "FM" pre vlnový rozsah FM.
- ⇨ Stlačte Softkey  umiestnený vedľa displeja u "MW" pre vlnový rozsah stredných vln (MW).
- ⇨ Stlačte Softkey  umiestnený vedľa displeja u "LW" pre vlnový rozsah dlhých vln (DV).

Zobrazí sa základné menu pre zvolený vlnový rozsah.

## Voľba sady predvolieb FM

Na prepínanie medzi sadami predvolieb pre FM, t.j. FM1, FM2, FM3 alebo FMT,

- ⇨ stlačte tlačidlo **NEXT**  tak, až sa na displeji zobrazí požadovaná sada predvolieb.

Sady predvolieb sa vyvolávajú v poradí FM1, FM2, FM3 a FMT.

### Pokyn:

Pokiaľ je váš prístroj nastavený na región USA a zvolíte vlnový rozsah AM, môžete tlačidlom **NEXT**  prepínať tiež medzi sadami predvolieb pre AM, t.j. AM1, AM2 a AMT.

## Vyladenie vysielateľov

Na vyladenie vysielateľov máte rôzne možnosti.

### Automatické vyhľadávanie vysielateľov

- ⇨ Pohnite Joystickom  hore alebo dole. Nastaví sa najbližší prijímateľný vysielateľ.

### Ručné vyladenie vysielateľov

Vysielateľe môžete vyladiť aj ručne.

### Pokyn:

Ručné vyladenie vysielateľov je možné len vtedy, keď sú deaktivované komfortné funkcie RDS.

- ⇨ Pohnite Joystickom  vľavo alebo vpravo.

## Listovanie v reťazcoch vysielateľov (len FM)

Pokiaľ určitý vysielateľ vysiela viac programov, môžete listovať v tomto tzv. "reťazci vysielateľov".

## **Pokyn:**

Na využitie tejto funkcie musia byť aktivované komfortné funkcie RDS. Takto môžete prejsť len na vysielajúce, ktoré ste už raz prijímali.

- ⇨ Pohnite Joystickom ⑧ vľavo alebo vpravo.

## **Nastavenie citlivosti vyhľadávacieho ladenia**

Môžete si zvoliť, či sa vyladia len silné alebo aj slabé vysielajúce.

- ⇨ Stlačte v režime autorádia tlačidlo **TUNER** ⑬.

Na displeji sa zobrazí menu funkciou autorádia.

- ⇨ Stlačte tlačidlo **NEXT** ④.

## **Pokyn:**

Pokiaľ vyvoláte menu funkciou rádia z vlnových rozsahov SV alebo DV, je Softkey s označením „SENS“ na prvej strane.

- ⇨ Stlačte Softkey ⑤ umiestnený vedľa displeja u „SENS“.
- ⇨ Stlačte Softkey ⑤ umiestnený vedľa displeja u „FM“ alebo „AM“ na nastavovanie citlivosti pre „FM“ alebo „AM“.
- ⇨ Pohnite Joystickom ⑧ hore popr. doprava alebo dole a vľavo na nastavenie citlivosti.

Hlasitosť môžete nastaviť v stupňoch od 1 do 6. „SENSITIVITY 1“ je najnižšia, „SENSITIVITY 6“ je najvyššia citlivosť pre vzdialené vysielajúce.

- ⇨ Na opustenie menu stlačte Joystick **OK** ⑧ alebo tlačidlo **MENU** ⑨.

Nastavenie bude uložené do pamäte.

## **Vzorkovanie prijímateľných vysieláčov (SCAN)**

Všetky prijímateľné vysielajúce si môžete nechať funkciou Scan krátko vzorkovať. Dobu vzorkovania 5 až 30 sekúnd možno nastaviť v menu.

## **Spustenie funkcie SCAN**

- ⇨ Pridržte stlačený Joystick **OK** ⑧ dlhšie ako dve sekundy.

Proces Scan sa začne. „SCAN“ sa krátko zobrazí na displeji, potom sa objaví aktuálny názov vysielajúca popr. jeho kmitočet.

## **Ukončenie SCAN, ďalšej reprodukcie vysielajúca**

- ⇨ Stlačte Joystick **OK** ⑧.

Proces vzorkovania sa ukončí, naposledy vyladený vysielajúca zostane aktívny.

# PREVÁDZKA AUTORÁDIA

## Nastavenie doby vzorkovania

- ⇨ Stlačte tlačidlo **MENU** ⑨.
- ⇨ Stlačte Softkey ⑤ umiestnený vedľa displeja u "VARIOUS".
- ⇨ Stlačte Softkey ⑤ umiestnený vedľa displeja u "SCANTIME".
- ⇨ Pohnite Joystickom ⑧ hore popr. doprava alebo dole a vľavo na nastavenie doby vzorkovania.
- ⇨ Na opustenie menu stlačte Joystick **OK** ⑧ alebo tlačidlo **MENU** ⑨.

Nastavenie bude uložené do pamäte.

### Pokyn:

- Nastavená doba vzorkovania platí na vzorkovanie v režime CD/MP3-prehrávača a CD-meniča.

## Uloženie vysieláčov na predvolby

### Ručné uloženie vysieláčov na predvolby

- ⇨ Zvoľte požadovanú sadu FM-predvolieb FM1, FM2, FM3, FMT alebo jeden z vlnových rozsahov SV alebo DV.
- ⇨ Vyladte požadovaný vysieláč, ako je popísané v kapitole "Vyladenie vysieláčov".
- ⇨ Pridržte stlačené jedno zo šiestich tlačidiel predvolieb, na ktoré sa má vysieláč uložiť, dlhšie ako dve sekundy.

## Automatické uloženie vysieláčov na predvolby (Travelstore)

Šesť najsilnejších vysieláčov z oblasti príjmu môžete automaticky uložiť na predvolby (len FM). Toto uloženie sa prevedie do sady predvolieb FMT.

### Pokyn:

Pokiaľ je váš prístroj nastavený na región USA, môžete spustiť funkciu Travelstore tiež v režime AM. Vysieláče budú uložené do sady predvolieb AMT.

### Pokyn:

Vysieláče skôr uložené v tejto sade predvolieb pritom budú vymazané.

### Začatie funkcie Travelstore

- ⇨ Stlačte v režime autorádia tlačidlo **TUNER** ⑬.

Na displeji sa zobrazí menu funkciou autorádia.

- ⇨ Stlačte Softkey ⑤ umiestnený vedľa displeja u "T-STORE".

Ukladanie do pamäti sa začne. Na displeji sa zobrazí "TRAVEL STORE". Keď sa proces ukončí, začne sa reprodukcia na predvolbu jedna zo sady predvolieb FMT (popr. AMT).

## Vyvolanie predvolieb

- ⇨ Zvoľte sadu predvolieb popr. vlnový rozsah.
- ⇨ Stlačte Softkey ⑤ umiestnený vedľa displeja u názvu požadovaného vysieláča popr. kmitočtu vysieláča.

## Typ programu (PTY)

Vedľa názvu vysielача vysielajú niektoré vysielачe FM tiež informáciu o type svojho programu. Tieto informácie dokáže vaše autorádio prijímať a zobrazíť.

Tieto typy programov môžu byť napr.:

CULTURE	TRAVEL	JAZZ
SPORT	NEWS	POP
ROCK	CLASSICS	

Pomocou funkcie PTY si môžete cielene zvoliť vysielачe s určitým typom programu.

## PTY-EON

Keď sa zvolí typ programu a začne sa vyhľadávanie, prepne sa prístroj z aktuálneho vysielачa na vysielач so zvoleným typom programu.

## Pokyn:

Pokiaľ sa nenájde žiadny vysielач so zvoleným typom programu, zaznie pípnutie a na displeji sa krátko zobrazí „NO PTY“. Znova sa vyladí naposledy prijímaný vysielач.

- Keď je neskôr vysielaný na vyladenom vysielачi alebo na inom vysielачi z príslušného refazca vysielачov požadovaný typ programu, prepne sa prístroj automaticky z aktuálneho vysielачa popr. z reprodukcie CD-prehrávača, MP3 alebo CD-meniča na vysielач so zvoleným typom programu.

## Zapnutie PTY

Aby bolo možné využívať funkciu PTY,

- ⇒ stlačte v režime autorádia tlačidlo **TUNER** ⑬.

Na displeji sa zobrazí menu funkciou autorádia.

- ⇒ Stlačte tlačidlo **NEXT** ④.
- ⇒ Stlačte Softkey ⑤ umiestnený vedľa displeja u „PROG TYP“.

Pokiaľ je zapnuté PTY, zobrazí sa krátko na displeji aktuálne zvolený typ programu. Na displeji svieti PTY. Vedľa Softkeys ⑤ sú zobrazené typy programov.

## Vypnutie PTY

Aby sa vypala funkcia PTY,

- ⇒ stlačte počas zobrazenia typov programov Softkey ⑤ s označením na displeji „PTY OFF“.

## Výber typu programu a začatie vyhľadávania

Menu PTY má niekoľko strán, na nich sú zobrazené známe typy programov. Na listovanie medzi stránkami menu PTY,

- ⇒ stlačte tlačidlo **NEXT** ④, až sa vedľa Softkey zobrazí požadovaný typ programu.
- ⇒ Stlačte Softkey ⑤ s požadovaným typom programu.
- ⇒ Pohnite Joystickom ⑧ hore alebo doprava popr. dole a vľavo na začatie vyhľadávania.

Vyladí sa najbližší prijímateľný vysielач so zvoleným typom programu.

# PREVÁDZKA AUTORÁDIA

Pokiaľ sa nenájde žiadny vysielateľ so zvoleným typom programu, zaznie pípnutie a na displeji sa krátko zobrazí „NO PTY“. Znova sa vyladí naposledy prijímaný vysielateľ.

## Pokyn:

Pokiaľ chcete prejsť späť na zobrazenie typov programov,

- ⇨ znova vyvolajte druhú stranu menu funkciou rádia a stlačte Softkey <sup>⑤</sup> s označením „PROG TYP“.

## Optimalizácia príjmu autorádia

### Obmedzenie výšok v závislosti na rušení (HiCut)

Funkcia HiCut znamená redukciu rušenia príjmu pri zlých príjmových podmienkach. Pokiaľ pri prijímaní vznikajú poruchy, budú automaticky potlačené výšky a tým aj úroveň rušenia.

### Nastavenie HiCut

- ⇨ Stlačte v režime autorádia tlačidlo **TUNER** <sup>⑬</sup>.

Zobrazí sa prvá stránka menu funkciou rádia.

- ⇨ Stlačte tlačidlo **NEXT** <sup>④</sup>.
- ⇨ Stlačte Softkey <sup>⑤</sup> umiestnený vedľa displeja u „HIGH CUT“ toľkokrát, až sa na displeji zobrazí požadované nastavenie.

“HICUT 0” znamená bez zníženia výšok, “HICUT 2” znamená silné automatické zníženie výšok a úrovne rušenia.

- ⇨ Na opustenie menu stlačte Joystick **OK** <sup>⑧</sup> alebo tlačidlo **TUNER** <sup>⑬</sup>.

Nastavenie bude uložené do pamäte.

## Zvolenie indikácie Radiotextu

Niektoré vysielatče využívajú signál RDS na prenášanie bežiacich textov zobrazovaných na displeji, tzv. Radiotextom. Indikáciu Radiotextu môžete povoliť alebo zakázať.

- ⇨ Stlačte v režime autorádia tlačidlo **TUNER** <sup>⑬</sup>.

Na displeji sa zobrazí menu funkciou autorádia.

- ⇨ Stlačte Softkey <sup>⑤</sup> s označením na displeji „R-TEXT“ toľkokrát, až sa požadované nastavenie „RADIO TEXT ON“ popr. „RADIO TEXT OFF“ objaví na displeji.
- ⇨ Stlačte tlačidlo **TUNER** <sup>⑬</sup> alebo Joystick **OK** <sup>⑧</sup>.

Nastavenie bude uložené do pamäte.

## Dopravné hlásenie

Tento prístroj je vybavený rádiovým prijímačom s tunerom RDS-EON. Pod pojmom EON (Enhanced Other Network) rozumieme prenos informácií vysielateľov v rámci reťazca vysielateľov.

V prípade dopravného hlásenia (TA) sa v rámci reťazca vysielateľov automaticky prepne z programu bez dopravného hlásenia na program s dopravným hlásením.

Po dopravnom hlásení sa prepne späť na skôr počúvaný program.

## Zapnutie/vypnutie priority pre dopravné hlásenie

⇨ Stlačte v režime autorádia tlačidlo **TUNER** <sup>13</sup>.

Na displeji sa zobrazí menu funkciou autorádia.

⇨ Stlačte Softkey <sup>5</sup> s označením na displeji „TRAFFIC“ toľkokrát, až sa požadované nastavenie „TRAFFIC INFO ON“ popr. „TRAFFIC INFO OFF“ objaví na displeji.

### Pokyn:

Počas dopravných hlásení je zobrazené menu TA.

Na prerušenie aktuálneho dopravného hlásenia,

⇨ stlačte Softkey <sup>5</sup> umiestnený vedľa displeja u „TA EXIT“.

Pokiaľ chcete všeobecne vypnúť prioritu dopravných hlásení,

⇨ stlačte Softkey <sup>5</sup> umiestnený vedľa displeja u „TA OFF“.

### Pokyn:

Počujete varovný tón,

- keď počas počúvania vysielateľa s dopravným hlásením opustíte jeho oblasť vysielania.
- keď pri počúvaní CD opustíte oblasť vysielania vyladeného vysielateľa s dopravným hlásením a nasledujúce automatické vyhľadávanie nenájde žiadny nový vysielateľ s dopravným hlásením.
- keď prepnete z vysielateľa s dopravným hlásením na vysielateľ bez dopravného hlásenia.

Vypnite potom prioritu dopravného hlásenia alebo vyladte vysielateľ s dopravným hlásením.

## Nastavenie hlasitosti pre dopravné hlásenie

⇨ Stlačte tlačidlo **MENU** <sup>9</sup>.

⇨ Stlačte Softkey <sup>5</sup> umiestnený vedľa displeja u „VOLUME“.

⇨ Stlačte Softkey <sup>5</sup> umiestnený vedľa displeja u „TRAFFIC“.

⇨ Nastavte požadovanú hlasitosť regulátorom hlasitosti <sup>2</sup>.

⇨ Na opustenie menu stlačte Joystick **OK** <sup>8</sup> alebo tlačidlo **MENU** <sup>9</sup>.

## Režim CD-prehrávača

S týmto prístrojom môžete reprodukovať bežné CD s priemerom 12 cm.

Tzv. CD-R a CD-RW ("vlastné vypálené" CD) možno spravidla tiež reprodukovať. Na základe rôznej kvality vypaľovacích CD však nemôže firma Blaupunkt prevziať v tomto prípade záruku za bezchybnú funkciu.

Na bezchybnú funkciu používajte len CD s logom Compact-Disc. CD s ochranou proti kopírovaniu môžu viesť k problémom. Blaupunkt nedokáže zaručiť bezchybnú funkciu CD s ochranou proti kopírovaniu.

### Nebezpečie zničenia mechaniky CD!

Tzv. Single-CD s priemerom 8 cm a CD v tvare obrusu (Shape CD) sa nemôžu používať.

Za poškodenie CD-mechaniky spôsobené použitím nevhodných CD nie je preberaná záruka.

## Začatie prevádzky CD-prehrávača, vloženie CD

- Pokiaľ ešte v prístroji nie je CD,

⇨ stlačte tlačidlo  ⑦.

Ovládací panel sa otvorí smerom dopredu.

⇨ Zasuňte CD potlačenou stranou hore do šachty pre CD.

CD sa automaticky vtiahne do mechaniky.

Vťahovanie CD nesmie byť obmedzované ani podporované.

Ovládací panel sa automaticky uzatvorí.

Zobrazí sa menu CD, začne sa jeho reprodukcia.

- Pokiaľ je už CD v prístroji,
  - ⇨ stlačte tlačidlo **SOURCE**  tak, až sa na displeji zobrazí režim CD-prehrávača.

Zobrazí sa menu CD, reprodukcia sa začne v mieste, kde bola prerušená.

## Vybratie CD

⇨ Stlačte tlačidlo  ⑦.

Ovládací panel sa otvorí smerom dopredu, CD sa vysunie.

⇨ Vyberte opatrne CD.

⇨ Stlačte tlačidlo  ⑦.

Ovládací panel sa uzatvorí.

## Voľba skladby

⇨ Pohnite Joystickom  v určitom smere (hore a vpravo na ďalšiu skladbu popr. dole a vľavo na predchádzajúcu skladbu), až sa číslo požadovanej skladby zobrazí na displeji.

Pri prvom stlačení Joysticku  dole alebo vľavo sa znova začne reprodukcia aktuálnej skladby.

## Rýchle vyhľadávanie (s príposluchom)

Na rýchle vyhľadávanie dozadu popr. dopredu,

- ⇨ pridržte Joystick  v určitom smere (hore a vpravo na ďalšiu skladbu popr. dole a vľavo na predchádzajúcu skladbu), až sa začne vyhľadávanie dozadu popr. dopredu.

## Náhodná reprodukcia skladieb (MIX)

- ⇨ Stlačte Softkey  umiestnený vedľa displeja u "MIX".

"MIX CD" sa krátko objaví na displeji. Začne sa reprodukcia ďalšej, náhodne zvolenej skladby.

### Ukončenie funkcie MIX

- ⇨ Stlačte znova Softkey  umiestnený vedľa displeja u "MIX".

"MIX OFF" sa krátko objaví na displeji.

## Opakovanie skladby (REPEAT)

- ⇨ Stlačte Softkey  umiestnený vedľa displeja u "REPEAT".

Na displeji sa krátko zobrazí "REPEAT TRACK". Skladba sa opakuje, dokiaľ sa nevypne funkcia REPEAT.

### Ukončenie funkcie REPEAT

- ⇨ Stlačte znova Softkey  umiestnený vedľa displeja u "REPEAT".

Na displeji sa krátko zobrazí "REPEAT OFF". Reprodukcia bude opäť normálne pokračovať.

## Vzorkovanie skladieb (SCAN)

Môžete si nechať krátko prehrať všetky skladby na CD.

- ⇨ Pridržte stlačený Joystick **OK**  dlhšie ako dve sekundy.

Všetky ďalšie skladby na CD budú vo vzostupnom poradí krátko vzorkované.

### Pokyn:

- Doba vzorkovania je nastaviteľná. Prečítajte si na nastavenie odstavec "Nastavenie doby vzorkovania" v kapitole "Režim autorádia".

## Ukončenie SCAN, ďalšej reprodukcie skladby

Na ukončenie vzorkovania,

- ⇨ stlačte Joystick **OK** .

Začne sa reprodukcia aktuálne vzorkovanej skladby.

## Zobrazenie CD-textu

Niektoré CD sú vybavené tzv. CD-text. CD-Text môže obsahovať meno interpretá, názov albuma a skladby.

CD-text si môžete nechať zobrazíť na displeji ako bežiaci text v dolnom riadku displeja pri každej zmene skladby.

Pokiaľ vložené CD neobsahuje CD-text, zobrazí sa krátko pri zapnutej funkcii CD-textu na displeji „NO TEXT“.

### Zapnutie/vypnutie funkcie CD-text

- ⇨ Stlačte Softkey  umiestnený vedľa displeja u "TEXT" toľkokrát, až sa na displeji zobrazí „CD TEXT ON“ popr. „CD TEXT OFF“.



## Nastavenie rolovania textov

CD-text si môžete nechať zobrazíť v dolnom riadku na displeji ako bežiaci text.

### Zapnutie/vypnutie funkcie bežiaceho textu CD-text

- ⇨ Stlačte Softkey  umiestnený vedľa displeja u „SCROLL“ toľkokrát, až sa na displeji zobrazí „SCROLL ON“ (bežiaci text zapnutý) popr. „SCROLL OFF“.

## Dopravné hlásenie v režime CD

- ⇨ Stlačte Softkey  s označením na displeji „TRAFFIC“ toľkokrát, až sa požadované nastavenie „TRAFFIC INFO ON“ popr. „TRAFFIC INFO OFF“ objaví na displeji.

## Režim MP3

S autorádiom môžete reprodukovat tiež CD-R a CD-RW so skladbami vo formáte MP3.

### Príprava MP3-CD

Pri rôznych kombináciách vypaľovačiek CD, vypaľovacieho software CD a CD-R môže dochádzať k problémom s reprodukciou CD. Pokiaľ sa budú vyskytovať problémy s vypálenými CD-R, použite na vypaľovanie CD-R iného výrobcu alebo inú farbu CD-R.

Formát CD musí zodpovedať ISO 9660 Level 1 alebo Level 2 alebo Joliet. Všetky iné formáty nemožno spoľahlivo reprodukovat.

Nepoužívajte Multisessions. Pokiaľ na CD zapíšete viac ako jednu Session zistí sa len prvá Session.

Na CD môžete založiť až 127 adresárov. Tieto adresáre možno u tohto prístroja voliť jednotlivu.

V každom adresári možno uložiť až 254 jednotlivých skladieb (Tracks) a môžu tu byť ďalšie podadresáre, ktoré možno tiež zvolíť. Hĺbka adresárov môže mať maximálne 8 rovin.

Obr. 1

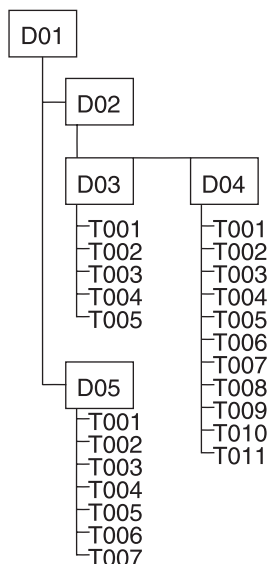

Obr. 2

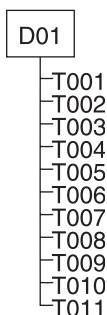

Pretože u určitého vypaľovacieho software môže dochádzať k nesúhlasu v číslovaní, mali by ste do Root-adresára D01 ukladať len podadresáre so skladbami (obr. 1) alebo len skladby (obr. 2).

Každý adresár možno pomocou PC pomenovať. Názov adresára sa zobrazí na displeji prístroja. Pomenovanie adresárov a skladieb prevádzkajte podľa možností vášho vypaľovacieho software pre CD-R. Pokyny k tomu nájdete v návode pre príslušné software.

### Pokyn:

- Pri pomenovaní adresárov a skladieb nepoužívajte znaky s diakritikou a zvláštne znaky.

Pokiaľ je dôležité dodržať správne poradie vašich súborov pri reprodukcii, musíte použiť vypaľovacie software, ktoré usporiada súbory v alfanumerickom poradí. Pokiaľ váš software nemá k dispozícii túto funkciu, môžete súbory zoradiť aj manuálne. K tomu musíte pred každý názov súboru umiestniť číslo, napr. "001", "002", atď. Zadávať pritom musíte tiež úvodné nuly.

Skladby vo formáte MP3 môžu obsahovať tiež prídavné informácie ako meno interpretu, názov skladby a albumu (ID3-tags). Tento prístroj dokáže na displeji zobraziť ID3-tags vo verzii 1.

Na použitie súborov MP3 s týmto prístrojom musia mať súbory MP3 príponu ".MP3".

### Pokyn:

Na zaručenie nerušenej reprodukcie,

- nepokúšajte sa dávať iným súborom ako MP3 príponu názvu súboru ".MP3" a nepokúšajte sa takéto súbory reprodukovať!
- Nepoužívajte "zmiešané" CD obsahujúce súbory vo formáte MP3 a súbory v iných formátoch.
- Nepoužívajte Mix-Mode CD s audio-skladbami a so skladbami vo formáte MP3.

## Začatie režimu MP3

Režim MP3 sa spúšťa ako režim normálnych CD. Prečítajte si odstavec "Začatie režimu CD/ vloženie CD" v kapitole "Režim CD".

## Volba adresára

### Volba z výpisu adresárov

Môžete si nechať zobrazíť výpis všetkých adresárov vloženého CD a z tohto výpisu potom komfortne vyberať. Adresáre sú zobrazené s názvami, ktoré ste založili pri vypaľovaní CD.

- ⇨ Stlačte počas reprodukcie MP3 tlačidlo **NEXT** ④.

Zobrazí sa výpis skladieb aktuálneho adresára.

- ⇨ Stlačte Joystick ⑧ doľava alebo doprava na prepínanie vo výpise adresárov.
- ⇨ Stlačte Joystick ⑧ hore alebo dole na „listovanie“ vo výpise.
- ⇨ Pokiaľ chcete zvoliť adresár zo zoznamu, nastavte výberovú značku na požadovaný adresár a stlačte Joystick **OK** ⑧.

Zobrazí sa výpis skladieb zvoleného adresára.

- ⇨ Posuňte výberovú značku na požadovanú skladbu a stlačte Joystick **OK** ⑧.
- ⇨ Stlačte tlačidlo **NEXT** ④, aby sa opäť zobrazilo hlavné menu MP3.

## Volba adresára pomocou Joysticku

Na prepnutie dopredu a dozadu medzi adresármi,

- ⇨ stlačte Joystick ⑧ hore popr. dole, až sa číslo požadovaného adresára objaví na displeji v hornom riadku na prvom mieste.

### Pokyn:

- Automaticky sú preskočené adresáre neobsahujúce žiadne súbory MP3. Pokiaľ počúvate napr. skladby z adresára D01, a zvolíte Joystickom ⑧ ďalší adresár, preskočí sa adresár D02, ktorý neobsahuje skladby vo formáte MP3 (viď obrázkov) a začne sa reprodukcia D03. Indikácia na displeji sa automaticky zmení z "D02" na "D03".

## Volba skladby

### Volba skladby z výpisu skladieb

Môžete si nechať zobrazíť výpis všetkých skladieb aktuálneho adresára a z tohto výpisu potom komfortne vyberať skladby.

- ⇨ Na zobrazenie výpisu skladieb stlačte tlačidlo **NEXT** ④.
- ⇨ Stlačte Joystick ⑧ hore alebo dole na „listovanie“ vo výpise skladieb.
- ⇨ Pokiaľ chcete zvoliť skladbu zo zoznamu, nastavte výberovú značku na požadovanú skladbu a stlačte Joystick **OK** ⑧.
- ⇨ Stlačte tlačidlo **NEXT** ④, aby sa opäť zobrazilo hlavné menu MP3.

**Voľba skladby pomocou Joysticka**

Na prepnutie dopredu a dozadu medzi skladbami v aktuálnom adresári,

- ⇨ pohnite Joystickom ⑧ vpravo na ďalšiu skladbu popr. vľavo na predchádzajúcu skladbu), až sa číslo požadovanej skladby zobrazí na displeji.

Pri prvom stlačení Joysticku ⑧ vľavo sa znova začne reprodukcia aktuálnej skladby.

**Rýchle vyhľadávanie (s príposluhom)**

Na rýchle vyhľadávanie dozadu popr. dopredu,

- ⇨ pridržte Joystick ⑧ vľavo popr. vpravo, až sa začne rýchle vyhľadávanie dozadu popr. dopredu.

**Vzorkovanie skladieb (SCAN)**

Môžete si nechať krátko prehrať všetky skladby na CD.

- ⇨ Pridržte stlačený Joystick **OK** ⑧ dlhšie ako dve sekundy.

Všetky ďalšie skladby na CD budú vo vzo-  
stupnom poradí krátko vzorkované.

**Pokyn:**

- Doba vzorkovania je nastaviteľná. Prečítajte si na nastavenie odstavec “Nastavenie doby vzorkovania” v kapitole “Režim autorádia”.

**Ukončenie SCAN, ďalšej reprodukcie skladby**

Na ukončenie vzorkovania,

- ⇨ stlačte Joystick **OK** ⑧.

Začne sa reprodukcia aktuálne vzorkovanej skladby.

**Reprodukcia skladieb v náhodnom poradí (MIX)**

Na reprodukciu skladieb aktuálneho adresára v náhodnom poradí,

- ⇨ stlačte Softkey ⑤ umiestnený vedľa displeja u “MIX”.

Na displeji sa zobrazí “MIX DIR”.

Na reprodukciu skladieb všetkých adresárov vloženého CD s MP3 v náhodnom poradí,

- ⇨ stlačte znova Softkey ⑤ umiestnený vedľa displeja u “MIX”.

Na displeji sa objaví “MIX CD”.

**Ukončenie funkcie MIX**

Na ukončenie funkcie MIX,

- ⇨ stlačte Softkey ⑤ umiestnený vedľa displeja u “MIX” toľkokrát, až sa na displeji zobrazí “MIX OFF”.

### Opakovaná reprodukcia jednotlivých skladieb alebo celého adresára (REPEAT)

- ⇨ Stlačte Softkey  umiestnený vedľa displeja u "REPEAT".

"REPEAT TRACK" sa krátko zobrazí na displeji.

Na opakovanú reprodukciu celého adresára,

- ⇨ stlačte Softkey  umiestnený vedľa displeja u "REPEAT".

"REPEAT DIR" sa krátko zobrazí na displeji.

### Ukončenie funkcie REPEAT

Na ukončenie opakovania aktuálnej skladby popr. aktuálneho adresára,

- ⇨ stlačte Softkey  umiestnený vedľa displeja u "REPEAT" toľkokrát, až sa na displeji krátko zobrazí "REPEAT OFF".

### Nastavenie zobrazenia na displeji

Máte možnosť nechať si na displeji zobrazíť meno interpretu, názov skladby a albumu (ID3-Tag) popr. názov adresára a súboru. Informácie z ID3-Tag (album, interpret a názov skladby) možno zobrazíť len vtedy, keď boli pri vytváraní CD popr. súborov MP3 uložené na disk.

Počas reprodukcie sa v hornom riadku displeja vždy zobrazuje názov skladby. Pritom sa názov skladby po zmene skladby zobrazí raz ako bežiaci text a potom sa bude zobrazovať v skrátenej podobe na 16 miest.

### Pokyn:

Pokiaľ nie je k dispozícii názov skladby z ID3-Tag, zobrazí sa názov súboru.

V dolnom riadku displeja (informačný riadok) môžete voliť medzi zobrazením rôznych informácií.

### Voľba informácií v informačnom riadku

V dolnom riadku displeja (informačný riadok) môžete voliť medzi zobrazením rôznych informácií MP3, ako skladba, interpret, album alebo číslo adresára (DIR) popr. názov súboru.

- ⇨ Stlačte Softkey  umiestnený vedľa displeja u "INFO" toľkokrát, až sa na displeji zobrazí požadované zobrazenie v dolnom riadku displeja.

### Pokyn:

Pokiaľ informácie o interpretovi, skladbe a albume nie sú k dispozícii ako ID3-TAG, nemôžete tu tiež nič zvoliť.

**Zobraziť všetky informácie o súbore**

Na zobrazenie všetkých informácií k príslušnej skladbe a tiež názvu adresára i súboru ako bežiaci text,

- ⇨ stlačte Softkey  umiestnený vedľa displeja u "SHOW ALL".

Informácie, pokiaľ sú k dispozícii, sa raz zobrazia v informačnom riadku ako bežiaci text. Počas zobrazenia bliká na displeji „SHOW ALL“.

**Nastavenie rolovania textov**

Môžete zvoliť, či bude zobrazenie na displeji, ktoré ste nastavili v kapitole "Voľba informácií v informačnom riadku" zobrazené ako rolovaný text ("SCROLL ON") alebo len jednorázovo ("SCROLL OFF").

- ⇨ Stlačte Softkey  umiestnený vedľa displeja u "SCROLL" toľkokrát, až sa na displeji zobrazí požadované nastavenie.

**Prevádzka CD-meniča (voliteľný doplnok)**

V kapitole „Príslušenstvo“ tohto návodu na obsluhu alebo u predajcov Blaupunkt zistíte, ktoré CD-meniče/Compact Drive MP3 môžete používať s týmto prístrojom.

**Pokyn:**

Informácie o manipulácii s CD, vkladaní CD a o obsluhu CD-meniča nájdete v návode na obsluhu pre váš CD-menič.

Informácie o manipulácii s Compact Drive MP3 a o reprodukcii skladieb pomocou Microdrive™-pevného disku s Compact Drive MP3 nájdete v návode na obsluhu pre Compact Drive MP3.

**Začatie prevádzky CD-meniča**

- ⇨ Stlačte tlačidlo **SOURCE**  tak, až sa na displeji zobrazí režim CD-meniča.

Reprodukcia sa začne v mieste, kde bola prerušená. Pokiaľ sa vyberie zásobník z CD-meniča a znova sa vloží, bude najprv zásobník "nasnímaný", potom sa začne reprodukcia prvou skladbou na prvom CD, ktoré CD-menič zistil.

# PREVÁDZKA CD-MENIČA

## Voľba CD

Na prepnutie na iné CD hore alebo dole,

- ⇨ stlačte Softkey **5** umiestnený vedľa displeja u požadovaného CD (CD1 – CD10). Prepnete prípadne pomocou Softkey **5** vedľa displeja u „NEXT” popr. „PREVIOUS“ medzi „stránkami“ základného menu CD-meniča

### alebo

- ⇨ stlačte Joystick **8** hore popr. dole, až sa číslo požadovaného CD objaví na displeji.

## Voľba skladby

Na prepnutie na inú skladbu na aktuálnom CD smerom hore alebo dole,

- ⇨ stlačte Joystick **8** vľavo popr. vpravo, až sa číslo požadovanej skladby objaví na displeji.

Pri prvom stlačení Joysticku **8** vľavo sa znova začne reprodukcia aktuálnej skladby.

## Rýchle vyhľadávanie (s príposluchom)

Na rýchle vyhľadávanie dozadu popr. dopredu,

- ⇨ pridržte Joystick **8** vľavo popr. vpravo, až sa začne rýchle vyhľadávanie dozadu popr. dopredu.

## Vzorkovanie skladieb (SCAN)

Môžete si nechať krátko prehrať všetky skladby na CD.

- ⇨ Pridržte stlačený Joystick **OK** **8** dlhšie ako dve sekundy.

Všetky ďalšie skladby na CD budú vo vzostupnom poradí krátko vzorkované.

### Pokyn:

- Doba vzorkovania je nastaviteľná. Prečítajte si na nastavenie odstavec „Nastavenie doby vzorkovania” v kapitole „Režim autorádia”.

## Ukončenie SCAN, ďalšej reprodukcie skladby

Na ukončenie vzorkovania,

- ⇨ stlačte Joystick **OK** **8**.

Začne sa reprodukcia aktuálne vzorkovanej skladby.

## Opakovaná reprodukcia jednotlivých skladieb alebo celého CD (REPEAT)

Na opakovanú reprodukciu aktuálnej skladby,

- ⇨ stlačte tlačidlo **NEXT** **4**.

Zobrazí sa menu funkciou CD-meniča.

- ⇨ Stlačte Softkey **5** umiestnený vedľa displeja u „REPEAT”.

„REPEAT TRACK“ sa krátko zobrazí na displeji.

Na opakovanú reprodukciu celého CD,

- ⇨ stlačte počas zobrazenia menu funkciu CD-meniča Softkey  umiestnený vedľa displeja u "REPEAT".

"REPEAT CD" sa krátko zobrazí na displeji.

## Ukončenie funkcie REPEAT

Na ukončenie opakovania aktuálnej skladby popr. aktuálneho CD,

- ⇨ stlačte počas zobrazenia menu funkciu CD-meniča Softkey  umiestnený vedľa displeja u "REPEAT" toľkokrát, až sa na displeji krátko zobrazí "REPEAT OFF".

## Reprodukcia skladieb v náhodnom poradí (MIX)

Na reprodukciu skladieb aktuálneho CD v náhodnom poradí,

- ⇨ stlačte tlačidlo **NEXT** .

Zobrazí sa menu funkcií CD-měniče.

- ⇨ Stlačte Softkey  umiestnený vedľa displeja u "MIX".

Na displeji sa objaví "MIX CD".

Na reprodukciu skladieb všetkých vložených CD v náhodnom poradí,

- ⇨ stlačte znova Softkey  umiestnený vedľa displeja u "MIX".

Na displeji sa objaví "MIX ALL".

## Ukončenie funkcie MIX

Na ukončenie funkcie MIX,

- ⇨ stlačte Softkey  umiestnený vedľa displeja u "MIX" toľkokrát, až sa na displeji krátko zobrazí "MIX OFF".

## Pomenovanie CD

Na lepšie rozpoznávanie vašich CD vám autorádio ponúka možnosť individuálneho zadania názvov až 99 CD (neplatí pre Compact Drive MP3). Názvy môžu byť maximálne sedemmiestne.

Ak sa pokusíte zadať viac ako 99 názvov, zobrazí sa na displeji "FULL".

## Zadávanie/zmena názvov CD

- ⇨ Počúvajte CD, ktoré chcete pomenovať.

- ⇨ Stlačte tlačidlo **NEXT** .

Zobrazí sa menu funkciou CD-meniča.

- ⇨ Stlačte Softkey  umiestnený vedľa displeja u "CD NAME".

V hornom riadku displeja sa zobrazí aktuálny názov CD. Pokiaľ ste ešte CD nepomenovali, zobrazí sa sedem podčiarknutí „\_“.

- ⇨ Stlačte Softkey  umiestnený vedľa displeja u "EDIT".

Dostanete sa do editovacieho režimu. Prvé miesto zadávania bliká.

- ⇨ Pohnite Joystickom  hore alebo dole a zvolte príslušný znak. Ak má niektoré miesto zostať voľné, zvolte podčiarknutie.

- ⇨ Pohnite Joystickom  vľavo alebo vpravo na zmenu miesta zadávania znaku.

- ⇨ Stlačte Joystick **OK**  na uloženie názvu do pamäte.



**Vymazanie názvov CD**

⇨ Počúvajte CD, ktorého názov chcete vymazať.

⇨ Stlačte tlačidlo **NEXT** ④.

Zobrazí sa menu funkciou CD-meniča.

⇨ Stlačte Softkey ⑤ umiestnený vedľa displeja u "CD NAME".

⇨ Pridržte stlačené Softkey ⑤ umiestnené vedľa displeja u "CLEAR CD" dlhšie ako dve sekundy.

Názov CD bude vymazaný.

**Vymazanie názvov všetkých CD**

⇨ Počúvajte CD.

⇨ Stlačte tlačidlo **NEXT** ④.

Zobrazí sa menu funkciou CD-meniča.

⇨ Stlačte Softkey ⑤ umiestnený vedľa displeja u "CD NAME".

⇨ Pridržte stlačené Softkey ⑤ umiestnené vedľa displeja u "CLEAR ALL" dlhšie ako dve sekundy.

Názvy CD budú vymazané.

**Pokyn:**

Táto funkcia nie je k dispozícii pre Compact Drive MP3. Pokiaľ použijete túto funkciu u Compact Drive MP3, zobrazí sa na displeji na 45 sekúnd „CDC CLEAR“. Prístroj v tejto dobe nemožno obsluhovať.

**CLOCK - čas****Nastavenie hodín**

Hodiny možno automaticky nastavovať signálom RDS. Pokiaľ túto funkciu nepodporuje žiadny prijímateľný vysielateľ, môžete hodiny nastaviť aj ručne.

**Automatické nastavovanie hodín**

Na automatické nastavenie hodín,

⇨ stlačte tlačidlo **MENU** ⑨.

⇨ Stlačte Softkey ⑤ umiestnený vedľa displeja u "CLOCK".

⇨ Stlačte Softkey ⑤ umiestnený vedľa displeja u "AUTOSYNC" toľkokrát, až sa na displeji zobrazí "AUTOSYNC ON".

„AUTOSYNC ON“ znamená, že hodiny budú automaticky nastavované signálom RDS.

**Ručné nastavenie hodín**

⇨ Na nastavovanie hodín stlačte tlačidlo **MENU** ⑨.

⇨ Stlačte Softkey ⑤ umiestnený vedľa displeja u "CLOCK".

⇨ Stlačte Softkey ⑤ umiestnený vedľa displeja u "TIME".

V hornom riadku displeja sú zobrazené hodiny a minúty. Blikajú hodiny.

⇨ Nastavte hodiny tak, že stlačíte Joystick ⑧ hore alebo dole.

Na nastavenie minút,

- ⇨ stlačte Joystick Ⓢ doprava.

Blikajú minúty.

- ⇨ Nastavte minúty tak, že stlačíte Joystick Ⓢ hore alebo dole.
- ⇨ Na opustenie menu stlačte Joystick **OK** Ⓢ alebo tlačidlo **MENU** Ⓣ.

Nastavenie bude uložené do pamäte.

## Nastavenie dát

Na nastavenie dát,

- ⇨ stlačte tlačidlo **MENU** Ⓣ.
- ⇨ Stlačte Softkey Ⓟ umiestnený vedľa displeja u "CLOCK".
- ⇨ Stlačte Softkey Ⓟ umiestnený vedľa displeja u "DATE".

V hornom riadku displeja sa zobrazuje rok (RR), mesiac (MM) a deň (DD).

Bliká miesto na zadanie roku.

- ⇨ Nastavte rok (napr. „04“ pre rok 2004) posunom Joysticku Ⓢ hore alebo dole.
- ⇨ Stlačte Joystick Ⓢ doprava na premiestnenie miesta zadania na mesiac.

- ⇨ Nastavte mesiac tak, že stlačíte Joystick Ⓢ hore alebo dole.
- ⇨ Stlačte Joystick Ⓢ doprava na premiestnenie miesta zadania na deň.
- ⇨ Nastavte deň tak, že stlačíte Joystick Ⓢ hore alebo dole.
- ⇨ Na opustenie menu stlačte Joystick **OK** Ⓢ alebo tlačidlo **MENU** Ⓣ.

Nastavenie bude uložené do pamäte.

## Trvalé zobrazenie hodín na displeji

Pri vypnutom prístroji a zapnutom zapaľovaní vozidla môžu byť na displeji zobrazené hodiny.

- ⇨ Stlačte tlačidlo **MENU** Ⓣ.
- ⇨ Stlačte Softkey Ⓟ umiestnený vedľa displeja u "CLOCK".
- ⇨ Stlačte Softkey Ⓟ umiestnený vedľa displeja u "OFF CLOCK".

„SHOW CLOCK“ znamená, že hodiny budú zobrazené, „HIDE CLOCK“ znamená, že nebudú zobrazené.

## Ekvalizér

Tento prístroj má digitálny ekvalizér DEQ Max. Na tieto účely máte k dispozícii tri samovymeriavacie 5-pásmové ekvalizéry a päť prednastavení zvuku.

Ekvalizéry EQ1 - EQ3 možno automaticky vymerať pomocou dodávaného špeciálneho mikrofónu (len Los Angeles MP74). Automaticky zistené hodnoty možno tiež zmeniť ručne.

Okrem toho môžete ekvalizér kompletne nastaviť aj manuálne.

K dispozícii sú nasledujúce pásma:

- LOW 1 20 - 250 Hz
- LOW 2 20 - 250 Hz
- HIGH 1 320 - 20 000 Hz
- HIGH 2 320 - 20 000 Hz
- HIGH 3 320 - 20 000 Hz

Môžete nastaviť úroveň pre určitý kmitočet v 25 krokoch od -12 dB do +12 dB. Prídavne môžete nastaviť faktor kvality „Q“ v troch stupňoch od 1 do 3.

## Zapnutie/vypnutie ekvalizéru

Na zapnutie/vypnutie ekvalizéru,

- ⇨ pridržte stlačené tlačidlo **AUDIO** <sup>ⓐ</sup> dlhšie ako dve sekundy.

Zobrazí sa menu ekvalizéru.

### Na zapnutie ekvalizéru,

- ⇨ stlačte Softkey <sup>ⓐ</sup> s označením na displeji „USER“ alebo „PRESET“ a zvolte jeden ekvalizér.

### Na vypnutie ekvalizéru,

- ⇨ stlačte Softkey <sup>ⓐ</sup> umiestnený vedľa displeja u „OFF“.

## Automatické vymeranie ekvalizéru

Môžete previesť a do pamäti uložiť elektronické vymeranie pre tri rôzne situácie, napr.:

EQ 1 len pre vodiča

EQ 2 pre vodiča a spolujazdca

EQ 3 pre cestujúcich vpredu a vzadu

Počas vymeriavania držte merací mikrofón v príslušnej polohe.

Poloha mikrofónu pre situáciu 1 (príklad len pre vodiča) je priamo vo výšee hlavy vodiča.

Pre situáciu 2 je merací mikrofón medzi vodičom a spolujazdcom.

Pre situáciu 3 je v strede interiéru vozidla (vľavo/vpravo, vpredu/vzadu).

Vymeriavanie sa musí prevádzať v skutočne kludnom prostredí. Cudzie hluky skresľujú merania.

### Pokyn:

Počas vymeriavania nesmie byť teplota vo vozidle vyššia ako 55 °C, pretože by došlo ku skresleniu výsledkov merania.

Vyžarovanie reproduktorov nesmie byť ovplyvnené žiadnymi predmetmi. Všetky reproduktory musia byť pripojené. Mikrofón musí byť pripojený k prístroju.

Potrebný mikrofón je obsiahnutý v rozsahu dodávky Los Angeles MP74. Pre Seattle MP74 si môžete mikrofón zakúpiť v špecializovaných predajniach.

Na vymeranie ekvalizéru,

- ⇨ pridržte stlačené tlačidlo **AUDIO** <sup>ⓐ</sup> dlhšie ako dve sekundy.
- ⇨ Stlačte Softkey <sup>ⓐ</sup> umiestnený vedľa displeja u „USER EQ“.
- ⇨ Stlačte Softkey <sup>ⓐ</sup> s označením ekvalizéru na displeji „EQ-1“, „EQ-2“ alebo „EQ-3“, ktorý chcete nastaviť.
- ⇨ Stlačte Softkey <sup>ⓐ</sup> umiestnený vedľa displeja u „AUTO“.

Na displeji sa zobrazí odpočítavanie, potom budete počuť testovací šum a prevedie sa vymeranie.

### Pokyn:

Počas vymeriavania postupujte podľa pokynov na displeji!

⇒ Takto postupujte u všetkých ekvalizérov.

### Voľba ekvalizéru

Na vymeranie popr. manuálnom nastavení,

- ⇒ pridržte stlačené tlačidlo **AUDIO** ⑩ dlhšie ako dve sekundy.
- ⇒ Stlačte Softkey ⑤ umiestnený vedľa displeja u "USER EQ".
- ⇒ Zvoľte pomocou príslušných Softkeys ⑤ požadovaný ekvalizér „EQ-1“, „EQ-2“ alebo „EQ-3“.
- ⇒ Na opustenie menu stlačte Joystick **OK** ⑧ alebo tlačidlo **AUDIO** ⑩.

Nastavenie bude uložené do pamäte.

### Zvolenie prednastavených zvukov (Preset)

Môžete zvoliť prednastavenie zvuku pre nasledujúce druhy hudby.

- VOCAL
- DISCO
- ROCK
- JAZZ
- CLASSIC

Nastavenia týchto štýlov hudby sú už vopred naprogramované.

- ⇒ Pridržte stlačené tlačidlo **AUDIO** ⑩ dlhšie ako dve sekundy.
- ⇒ Stlačte Softkey ⑤ umiestnený vedľa displeja u "PRESET".

- ⇒ Zvoľte príslušné Softkey ⑤ požadované prednastavenie.
- ⇒ Na opustenie menu stlačte Joystick **OK** ⑧ alebo tlačidlo **AUDIO** ⑩.

Nastavenie bude uložené do pamäte.

### Ručné nastavenie ekvalizéru

#### Pokyny na nastavenie

Odporúčame vám použiť na nastavovanie vám známe CD.

Nastavte pred nastavovaním ekvalizéru tónovú clonu a pomery hlasitosti na nulu a deaktivujte X-BASS. Prečítajte si kapitolu "Nastavenie zvuku a pomeru hlasitosti".

- ⇒ Počúvajte CD.
- ⇒ Ohodnoťte zvukový dojem podľa vašich predstáv.
- ⇒ Prečítajte si teraz pokyny v tabuľke "Pomôcka na nastavenie ekvalizéru" v stĺpci "Zvukový dojem".
- ⇒ Nastavte hodnoty tak, ako je uvedené v stĺpci "Opatrenie".

#### Prevedenie nastavenia

- ⇒ Pridržte stlačené tlačidlo **AUDIO** ⑩ dlhšie ako dve sekundy.
- ⇒ Stlačte Softkey ⑤ umiestnený vedľa displeja u "USER".
- ⇒ Stlačte Softkey ⑤ s označením ekvalizéru na displeji „EQ-1“, „EQ-2“ alebo „EQ-3“, ktorého nastavenie chcete zmeniť.
- ⇒ Stlačte Softkey ⑤ s označením pásma ekvalizéru „LOW1“, „LOW2“, „HIGH1“, „HIGH2“ alebo „HIGH3“, u ktorého chcete zmeniť nastavenie.

# EKVALIZÉR

V hornom riadku sa zobrazuje kmitočet v Hz, úroveň v dB a faktor kvality „Q“.

Na voľbu kmitočtu,

- ⇨ stlačte Joystick **Ⓑ** vľavo alebo vpravo, až sa na displeji zobrazí s blikaním požadovaný kmitočet.
- ⇨ Nastavte kmitočet, ktorý chcete zmeniť, posunom Joysticku **Ⓑ** hore alebo dole.

Na nastavenie úrovne,

- ⇨ stlačte Joystick **Ⓑ** vľavo alebo vpravo, až sa na displeji zobrazí hodnota úrovne pred „dB“.
- ⇨ Nastavte úroveň pre tento kmitočet posunom Joysticku **Ⓑ** hore alebo dole.

Na nastavenie faktoru kvality,

- ⇨ stlačte Joystick **Ⓑ** vľavo alebo vpravo, až sa na displeji zobrazí hodnota faktoru kvality za „Q“.
- ⇨ Nastavte faktor kvality tak, že stlačíte Joystick **Ⓑ** hore alebo dole.

## Pokyn:

Postupujte rovnakým spôsobom u všetkých kmitočtov, ktoré chcete nastaviť.

- ⇨ Na opustenie menu stlačte Joystick **OK** **Ⓑ** alebo tlačidlo **AUDIO** **Ⓜ**.

Nastavenie bude uložené do pamäte.

## Pomôcka na nastavenie ekvalizéru

Zvukový dojem/problém	Opatrenie
Veľmi slabá reprodukcia basov	Zvýšiť basy pomocou Kmitočet: 32 až 160 Hz Úroveň: +4 až +6 dB
Nečisté basy Reprodukcia drnčí Nepříjemný tlak	Znížiť dolné stredy pomocou Kmitočet: 400 Hz Úroveň: cca -4 dB
Zvuk je silno v popredí, agresívny, chýba stereofónny efekt	Znížiť stredy pomocou Kmitočet: 1 000 až 2 500 Hz Úroveň: -4 až -6 dB
Stlmená reprodukcia Malá priehľadnosť Chýba čistý zvuk nástrojov	Zvýšiť oblasť výšek pomocou Kmitočet: 6 300 až 10 000 Hz Úroveň: +2 až +4 dB

## TMC pre dynamické navigačné systémy

TMC znamená "Traffic Message Channel". Cez TMC sú digitálne prenášané správy, ktoré možno vhodným navigačným systémom využiť na plánovanie trasy. Vaše autorádio má výstup TMC, ktorý možno pripojiť k navigačným systémom Blaupunkt. U vašich predajcov Blaupunkt môžete zistiť, ktoré navigačné systémy môžete s vaším autorádiom použiť.

## Zosilňovač/výstup pre subwoofer

Cez príslušné prípojky môžete pripojiť k autorádiu externý zosilňovač. Okrem toho môžete cez integrovanú dolnú priepuť pripojiť subwoofer. K tomu je dôležité pripojiť zosilňovač i subwoofer spôsobom popísaným v návode na inštaláciu.

Odporúčame vám použiť prispôsobené produkty Blaupunkt alebo výrobky z radu Velocity.

## Zapnutie/vypnutie interného zosilňovača

Pokiaľ použijete externý zosilňovač, môžete vypnúť interný zosilňovač (nastavenie „INTERNAL AMP OFF“).

### Pokyn:

- Prekontrolujte, prosím, toto nastavenie, pokiaľ nič nepočujete z reproduktorov.
- ⇒ Stlačte tlačidlo **MENU** ⑨.
- ⇒ Stlačte Softkey ⑤ umiestnený vedľa displeja u "VARIOUS".
- ⇒ Stlačte Softkey ⑤ s označením na displeji „AMP ON“ toľkokrát, až sa požadované nastavenie „INTERNAL AMP ON“ popr. „INTERNAL AMP OFF“ objaví na displeji. Pokiaľ je zapnutý interný zosilňovač, je Softkey „AMP ON“ tmavo podložený.
- ⇒ Na opustenie menu stlačte Joystick **OK** ⑧ alebo tlačidlo **MENU** ⑨.

Nastavenie bude uložené do pamäte.

# EXTERNÉ ZDROJE ZVUKU

## Externé zdroje zvuku

K prístroju môžete pripojiť až dva externé zdroje audio-signálu. Týmto zdrojmi môžu byť napr. prenosné CD-prehrávače, prehrávače minidiskov alebo prehrávače MP3.

Prvý externý zdroj audio-signálu môžete **pripojiť** namiesto CD-meniča (AUX1).

Druhý externý zdroj audio-signálu (AUX2) môžete **pripojiť prídavne** k CD-meniču alebo k AUX1.

Aby bolo možné používať vstupy AUX, musíte zapnúť tieto vstupy AUX v menu Setup.

Pokiaľ chcete pripojiť externý audio-zdroj signálu, potrebujete adaptérový kábel. Tento kábel si môžete zakúpiť u predajcov Blaupunkt.

## Zapnutie/vypnutie vstupu AUX

- ⇨ Stlačte tlačidlo **MENU** ⑨.
- ⇨ Stlačte Softkey ⑤ umiestnený vedľa displeja u "AUX".

Zobrazí sa menu AUX.

- ⇨ Stlačte Softkey ⑤ vedľa displeja u označenia „AUX1“ pokiaľ nemáte pripojený CD-menič a chcete pripojiť ďalší zdroj audio-signálu. S každým stlačením Softkey „AUX 1“ môžete prepínať medzi nastaveniami „AUXILIARY 1 ON“ a „AUXILIARY 1 OFF“.
- ⇨ Stlačte Softkey ⑤ umiestnený vedľa displeja u "AUX2". S každým stlačením Softkey „AUX2“ môžete prepínať medzi nastaveniami „AUXILIARY 2 ON“ a „AUXILIARY 2 OFF“.

## Pokyn:

- Pokiaľ je pripojený CD-menič, nemožno zmeniť vstup „AUX“.
- ⇨ Na opustenie menu stlačte Joystick **OK** ⑧ alebo tlačidlo **MENU** ⑨.

Nastavenie bude uložené do pamäte.

## Pokyn:

- Keď sú vstupy AUX zapnuté, možno ich zvoliť tlačidlom **SOURCE** ⑫.

## Pomenovanie vstupu Aux

Vstupy AUX môžete pomenovať, aby ich bolo možné lepšie priradiť počas prepínania zdrojov signálov tlačidlom **SOURCE** ⑫ (môžete napr. použiť názvy pripojených zariadení).

- ⇨ Stlačte tlačidlo **MENU** ⑨.
- ⇨ Stlačte Softkey ⑤ umiestnený vedľa displeja u "AUX".

Zobrazí sa menu AUX.

- ⇨ Stlačte Softkey ⑤ umiestnený vedľa displeja u "EDIT" pod „AUX1“ popr. „AUX2“.

Štandardný text pre zvolený vstup sa zobrazí na displeji. Značka na zadávanie stojí na začiatku riadku a bliká.

Na zadanie názvu,

- ⇨ stlačte Joystick ⑧ doľava alebo doprava na presun značky zápisu.
- ⇨ Nastavte požadované písmeno posunom Joysticku ⑧ hore alebo dole.
- ⇨ Po zadaní celého názvu a na opustenie menu stlačte Joystick **OK** ⑧ alebo tlačidlo **MENU** ⑨.

Nastavenie bude uložené do pamäte.

# ZADANIE SPRÁVY PO ZAPNUTÍ ZOBRAZENIE SÉRIOVÉHO ČÍSLA

## Zadanie správy po zapnutí

Keď zapnete prístroj, zobrazí sa na displeji správa ako bežiaci text. Z výroby je prednastavený text „BLAUPUNKT-THE ADVANTAGE IN YOUR CAR“. Namiesto neho si môžete zadať vlastný text s dĺžkou až 35 znakov.

- ⇨ Stlačte tlačidlo **MENU** ⑨.
- ⇨ Stlačte Softkey ⑤ umiestnený vedľa displeja u “VARIOUS”.
- ⇨ Stlačte Softkey ⑤ umiestnený vedľa displeja u “ON MSG”.

Štandardný text správy po zapnutí sa zobrazí na displeji. Značka na zadávanie stojí na začiatku riadku a bliká.

Na zadanie iného textu,

- ⇨ stlačte Joystick ⑧ doľava alebo doprava na presun značky zápisu.
- ⇨ Nastavte požadované písmeno posunom Joysticku ⑧ hore alebo dole.
- ⇨ Po zadaní celej správy a na opustenie menu stlačte Joystick **OK** ⑧ alebo tlačidlo **MENU** ⑨.

Nastavenie bude uložené do pamäte.

## Zobrazenie sériového čísla

Sériové číslo prístroja možno zobraziť na displeji.

- ⇨ Stlačte tlačidlo **MENU** ⑨.
- ⇨ Stlačte Softkey ⑤ umiestnený vedľa displeja u “VARIOUS”.
- ⇨ Stlačte Softkey ⑤ umiestnený vedľa displeja u “SER NUM”.



Sériové číslo prístroja sa zobrazí v hornom riadku displeja.

- ⇨ Na opustenie menu stlačte Joystick **OK** ⑧ alebo tlačidlo **MENU** ⑨.



## Vynulovanie prístroja

Nastavenie prístroja môžete vynulovať na hodnoty nastavené z výroby. Pritom sa strácajú všetky osobné nastavenia.

- ⇨ Stlačte tlačidlo **MENU** .
- ⇨ Stlačte Softkey  umiestnený vedľa displeja u "VARIOUS".
- ⇨ Pridržite stlačené Softkey  umiestnené vedľa displeja u "NORMSET" dlhšie ako dve sekundy.

Prístroj sa vypne a potom sa automaticky zapne.

## Technické údaje

### Zosilňovač

Výstupný výkon: sínusový 4 x 18 wattov pri 14,4 V a skreslení 1 % na 4 ohmoch.  
sínusový 4 x 26 wattov podľa DIN 45324 pri 14,4 V na 4 ohmoch.  
maximálny 4 x 50 wattov

### Tuner

Vlnové rozsahy:

VKV (FM) : 87,5 - 108 MHz  
SV : 531 - 1 602 kHz  
DV : 153 - 279 kHz

FM - kmitočtový rozsah:

20 - 16 000 Hz

### CD

Kmitočtový rozsah: 15 - 20 000 Hz

### Výstup predzosilňovača

4 kanály: 4 V / <1 kOhm

### Vstup AUX

Citlivosť vstupu: 1,2 V / 10 kOhm

Zmeny vyhradené!

## Bezpečnostné pokyny

Počas montáže a pripájania dbajte, prosím, na nasledujúce bezpečnostné pokyny.

- Odpojte mínusový pól akumulátora!  
Dbajte na bezpečnostné pokyny výrobcu motorového vozidla.
- Pri vŕtaní otvorov dbajte na to, aby nedošlo k poškodeniu žiadnych dielov vozidla.
- Prierez káblov pre plusové a mínusové vedenie nesmie byť nižší ako 1,5 mm<sup>2</sup>.
- **Konektory na strane vozidla nepripojujte k autorádiu!**
- Adaptérový kábel potrebný pre váš typ vozidla získate v špecializovanej predajni BLAUPUNKT.
- Podľa typu konštrukcie vášho vozidla môže dôjsť k odchýlkam od tohto popisu.  
Nepreberáme žiadne ručenie za následné poškodenia vzniknuté chybami pri inštalácii a pripájaní.  
Pokiaľ vám nebudú vyhovovať tu uvedené pokyny na vašu inštaláciu, obráťte sa, prosím, na svojho odborného predajcu Blaupunkt, na výrobcu vášho vozidla alebo na našu telefónnu Hotline.

**Pri montáži zosilňovača alebo meniča musíte vždy najprv pripojiť ukostrenie prístrojov pred zapájaním konektorov do zásuviek Line-In alebo Line-Out.**

# DODÁVANÉ DIELY

## Dodávané montážne a pripájacie diely

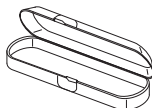
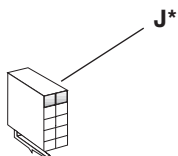
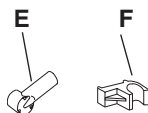
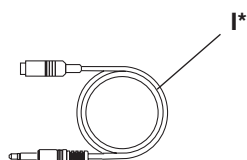
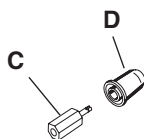
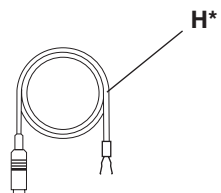
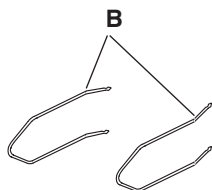
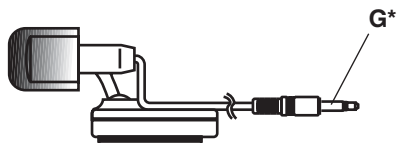
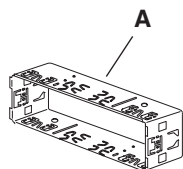

\* len Los Angeles MP 74

1.

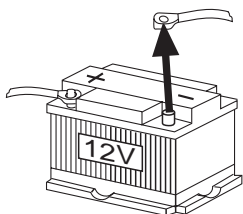

2.

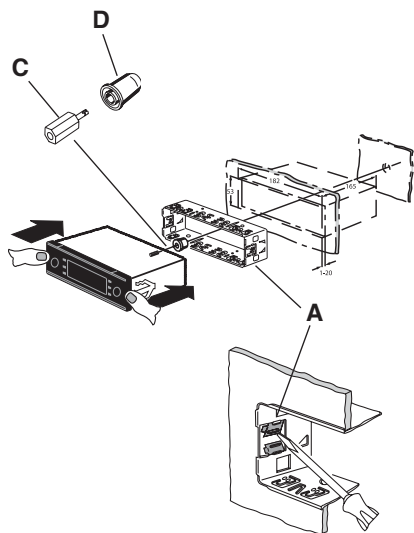

3.

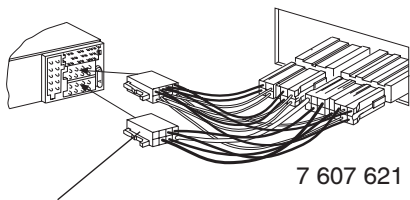

7 607 621 ...

Adaptérové káble špecifické pre vozidlo získate v špecializovanej predajni.

**Center - out cable**

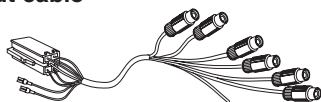

7 607 001 512

4.

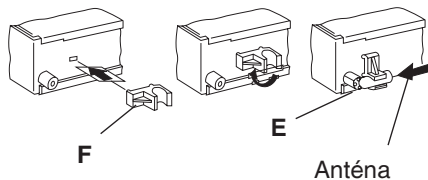

Anténa

5. Demontáž

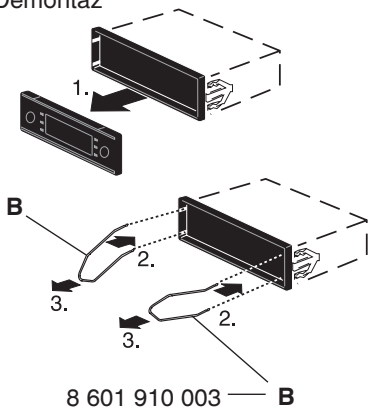

8 601 910 003 — B

6.

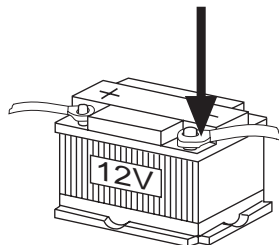

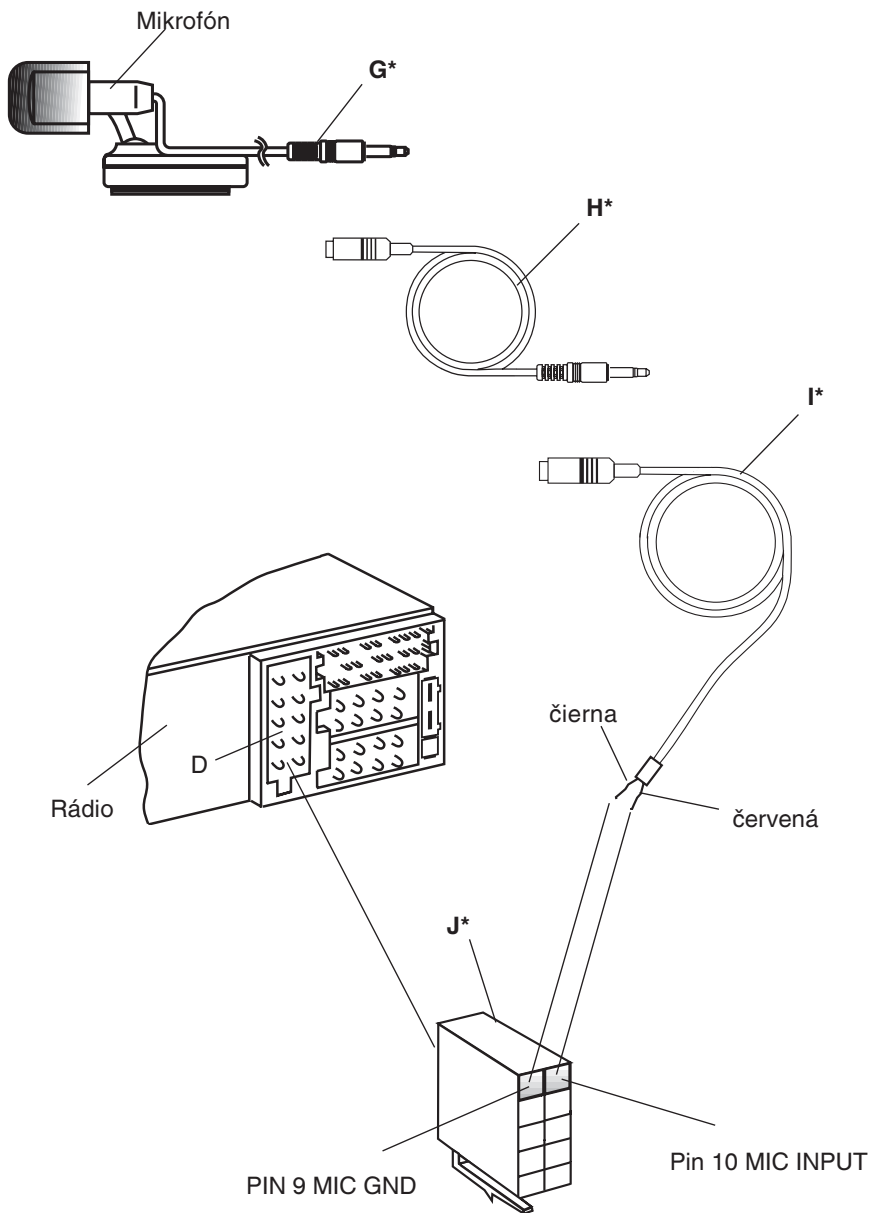

\* len Los Angeles MP 74

7.

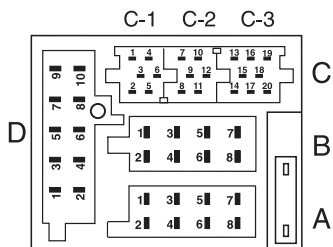

- \* Aut. anténa  
 FB +12 V / RC +12 V  
 +12 V zosilňovač

Summe	
Sum	
Somme	400 mA
El Zumbid	
Zumbam	
Sum	

A		B	
1	Nepoužitá	1	Reproduktorový výstup RR+
2	Rádio Mute	2	Reproduktorový výstup RR-
3	Nepoužitá	3	Reproduktorový výstup RF+
4	Trvalé +12V	4	Reproduktorový výstup RF-
5	Aut. anténa	5	Reproduktorový výstup LF+
6	Osvetlenie	6	Reproduktorový výstup LF-
7	Sv. 15/zapaľovanie	7	Reproduktorový výstup LR+
8	Kostra	8	Reproduktorový výstup LR-

D	
1	AUX 2 NF L (Navi NF)
2	AUX 2 NF R (Navi Mute)
3	AUX 2 GND (Navi GND)
4	Ext. Displ. Data
5	Ext. Displ. Clock
6	NC
7	NC
8	NC
9	MIC GND
10	MIC INPUT

C					
C 1		C 2		C 3	
1	Linkový výstup LR	7	Vstup tel. NF +	13	Bus (TMC) - In
2	Linkový výstup RR	8	Vstup tel. NF -	14	Bus (TMC) - Out
3	Linkový výstup kostra	9	Rádio Mute	15	Trvalé +12V
4	Linkový výstup LF	10	FB +12V / RC +12V*	16	+12V*
5	Linkový výstup RF	11	Diaľkové ovládanie	17	Bus (TMC) - kostra / GND
6	+12V Zosilňovač*	12	FB - kostra / RC - GND	18	AF-AUX1 - kostra / GND
				19	CDC IN L (AUX 1NF L)
				20	CDC IN R (AUX 1NF R)

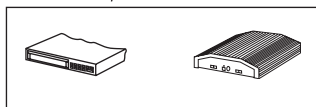

Ekvalizér

Zosilňovač



Diaľkové ovládanie



Vstup NF z telefónu

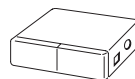

CD menič

Výstupný kábel pre predzosilňovač/subwoofer/  
stredový reproduktor  
7 607 001 512

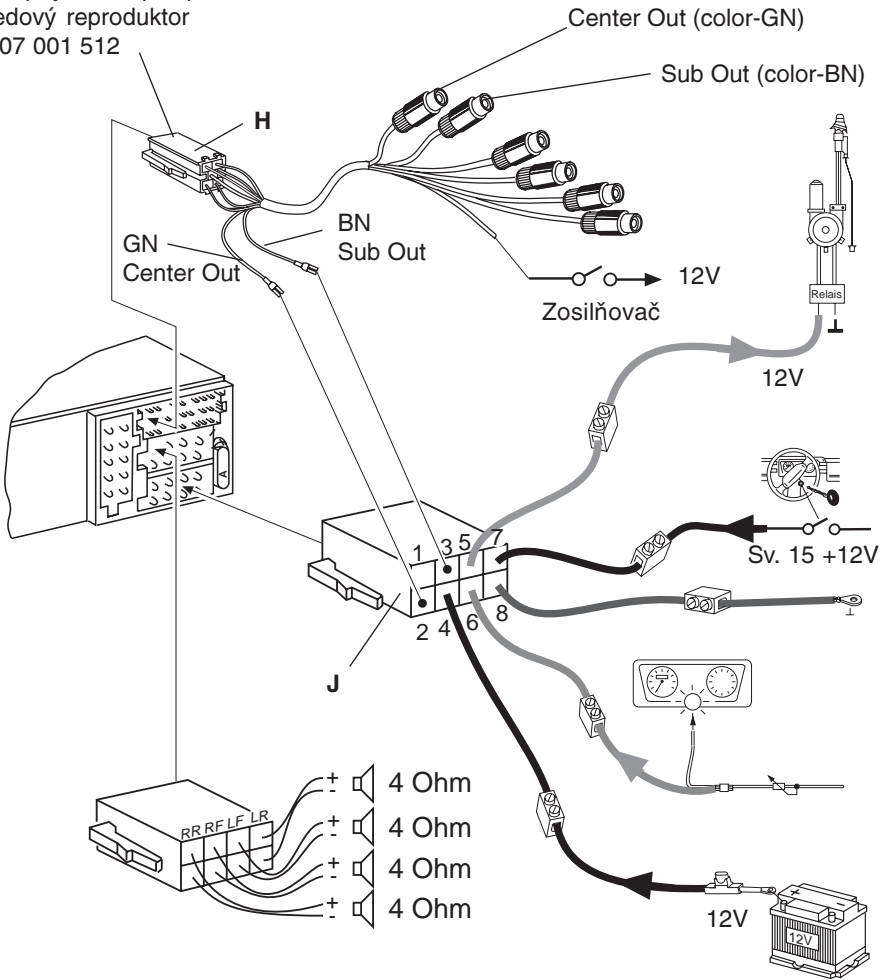

Zmeny vyhradené!



**Obchodné zastúpenie pre SR:**

Robert Bosch, spol. s r.o.  
Dr. Vladimíra Clementisa č. 10  
826 47 Bratislava  
Tel.: 02/48 703-213, 254  
Fax: 02/48 703-229  
[www.blaupunkt.sk](http://www.blaupunkt.sk)

**Autorizovaný servis pre SR:**

**DKSB Zvolen**  
Kozačekova 11  
960 11 Zvolen  
Tel.: 045/5331 631  
Fax: 045/5321 679

**VANESO, spol. s r.o.**  
Toplianska č. 5  
821 07 Bratislava - Vrakuňa  
Tel.: 02/45521 473  
Fax: 02/4525 9225