



Avtoradio / CD / MP3

<b>Milano MP34</b>	7 644 192 310
<b>Santa Cruz MP34</b>	7 644 178 310
<b>Valencia MP34</b>	7 644 195 310

---

Navodila za uporabo



<http://www.blaupunkt.com>



 **BLAUPUNKT**





## ELEMENTI ZA UPRAVLJANJE

---

- ① Tipka  za odpiranje snemljive stikalne plošče (Release-Panel)
- ② Tipka za vklop/izklop avtoradia, utišanje aparata (Mute)
- ③ Gumb za naravnavanje glasnosti
- ④ Tipka **BND** (Band) za preklon na predvajanje radijskega sprejemnika, za izbiranje UKV, SV in DV pomnilniških skupin  
**TS** za zagon funkcije Travel Store
- ⑤ Tipka **AUDIO** za naravnavanje jakosti nizkih in visokih tonov ter ravnovesja jakosti levih/desnih ter prednjih/zadnjih zvočnikov. Izbira prednastavitve equalizerja.  
Vklop/izklop in nastavljanje funkcije Loudness
- ⑥ Tipka **SRC** za izbiranje med laserskim gramofonom, izmenjevalnikom CD-jev (kadar je priključen) in izhodom AUX  
 :kratek prikaz točnega časa na zaslonu
- ⑦ Smeme tipke
- ⑧ Tipka **MENU** za dostop do menija za osnovne nastavitve
- ⑨ Tipke **1 – 6**
- ⑩ Tipka **TRAF** za vklop/izklop pripravljenosti za sprejem prometnih obvestil  
**RDS** za vklop/izklop funkcije RDS (Radio Daten Sistem).
- ⑪ Tipka  za jemanje CD-ja iz aparata

<b>Opozorila in dodatna oprema</b> .....	<b>6</b>	Izbiranje vsebine na zaslonu .....	19
Varnost v prometu .....	6	Prikazovanje CD-teksta .....	19
Vgradnja .....	6	Prometna obvestila med	
Dodatna oprema .....	6	predvajanjem CD-ja .....	20
<b>Snemljiva stikalna plošča</b> .....	<b>7</b>	Poimenovanje CD-jev .....	20
<b>Vklop/lzklop</b> .....	<b>8</b>	Jemanje CD-ja iz predvajalnika ....	21
<b>Naravnavanje jakosti zvoka</b> ....	<b>9</b>	<b>MP3 predvajalnik</b> .....	<b>21</b>
<b>Radijski sprejemnik</b> .....	<b>11</b>	Priprava MP3 plošče .....	21
Vklop delovanja sprejemnika .....	11	Vklop delovanja MP3 predvajalnika ..	23
Funkcija RDS .....	11	Izbiranje seznama .....	23
Izbira valovnih območij/pomnilniških		Izbiranje posnetka/datoteke .....	23
skupin .....	12	Hitro iskanje .....	23
Iskanje frekvenc radijskih postaj ..	12	Predvajanje posnetkov v naključnem	
Naravnavanje občutljivosti iskanja		zaporedju (MIX) .....	23
frekvenc .....	13	Pregledovanje vseh posnetkov	
Shranjevanje frekvenc radijskih		(SCAN) .....	24
postaj .....	13	Ponavljanje posameznih posnetkov ali	
Samodejno shranjevanje frekvenc		celotnih seznamov (REPEAT) .....	24
radijskih postaj (Travelstore) .....	13	Prekinitev predvajanja (PAUSE) ....	24
Izbiranje shranjenih postaj .....	14	Izbiranje vsebine na zaslonu .....	24
Pregledovanje programov postaj		Izmenjevalnik CD-jev .....	26
znotraj sprejemnega območja		Vklop izmenjevalnika CD-jev .....	26
(SCAN) .....	14	Izbiranje CD-ja .....	26
Naravnavanje časa pregledovanja		Izbiranje posnetka .....	26
postaj .....	14	Hitro iskanje (slišno) .....	26
Zvrsti programov (PTY) .....	14	Izbiranje vsebine na zaslonu .....	26
Optimiranje radijskega sprejema	15	Ponavljanje posameznih posnetkov	
Izbiranje vsebine prikaza na zaslonu ..	16	ali celotnih CD-jev (REPEAT) .....	27
<b>Sprejem prometnih obvestil</b> ..	<b>16</b>	Predvajanje posnetkov v naključnem	
<b>Laserski gramofon</b> .....	<b>17</b>	zaporedju (MIX) .....	27
Vklop delovanja laserskega		Pregledovanje vseh posnetkov	
gramofona .....	17	vseh CD-jev (SCAN) .....	27
Izbiranje posnetka .....	18	Prekinitev predvajanja (PAUSE) ....	27
Hitro izbiranje posnetka .....	18	<b>Ura – točen čas</b> .....	<b>28</b>
Hitro iskanje (slišno) .....	18	<b>Zvok</b> .....	<b>29</b>
Predvajanje posnetkov v naključnem		<b>Funkcija Loudness</b> .....	<b>30</b>
zaporedju (MIX) .....	18	<b>Naravnavanje prikaza nivoja</b> .	<b>31</b>
Pregledovanje posnetkov (SCAN) ..	18	<b>Nastavljanje svetlosti</b> .....	<b>31</b>
Ponavljanje posnetkov (REPEAT) .	19	<b>Zunanji avdio viri</b> .....	<b>32</b>
Prekinitev predvajanja (PAUSE) ....	19	<b>Tehnični podatki</b> .....	<b>32</b>

## Opozorila in dodatna oprema

Zahvaljujemo se vam, ker ste se odločili za nakup Blaupunktove naprave. Želimo vam, da bi s svojim novim avtoradiom imeli veliko veselja.

**Prosimo vas, da pred prvo uporabo svojega avtoradia preberete ta navodila.**

Uredniki Blaupunkta se nenehno trudijo, da bi bila navodila pregledna in jasna. Če bi kljub temu imeli kakršnako koli vprašanja o upravljanju, se prosim obrnite na svojega prodajalca.

## Varnost v prometu

⚠ Na prvem mestu mora biti vedno varnost v prometu. Avtoradio uporabljajte le takrat, kadar to dovoljujejo prometne razmere. Upravljanje z aparatom morate dobro poznati, še preden se vozite.

V avtu je vedno treba pravočasno slišati zvočne opozorilne signale policije, gasilcev in rešilnega vozila. Zato med vožnjo poslušajte avtoradio na primerni jakosti zvoka.

## Vgradnja

Če želite avtoradio sami priključiti, pozorno preberite navodila za vgradnjo in priključitev na koncu tega priročnika.

## Dodatna oprema

Prosimo, da uporabljate le tisto dodatno opremo in nadomestne dele, ki jih Blaupunkt dopušča.

## Daljinsko upravljanje

S pomočjo daljinskih upravljalcev RC 08 ali RC 10, ki sta vam na voljo za doplačilo, lahko varno in udobno upravljate osnovne funkcije svojega avtoradia z volana.

## Ojačevalci

Uporabljate lahko vse ojačevalce Blaupunkt ali Velocity.

## Izmenjevalnik CD-jev

Na avtoradio lahko priključite naslednje izmenjevalnike Blaupunkt: CDC A 08, IDC A 09 in CDC A 03.

## MP3 predvajalnik

Če želite poslušati MP3 posnetke, lahko namesto izmenjevalnika CD-jev priključite MP3 predvajalnik. Pri MP3 predvajalniku se s pomočjo računalniška MP3 skladbe najprej shrani na disk predvajalnika Microdrive™, nato pa se jih lahko, ko je MP3 predvajalnik priključen na avtoradio, predvaja kot običajne CD posnetke. MP3 predvajalnik se upravlja kot izmenjevalnik CD-jev, večina funkcij izmenjevalnika CD-jev se lahko uporablja tudi za MP3 predvajalnik.

## Snemljiva stikalna plošča

### Zaščita pred krajjo

Vaš aparat je opremljen s snemljivo stikalno ploščo (Flip-Release-Panel), tako da je zaščiten pred krajjo. Aparat brez te plošče nima za tatu nobene vrednosti. Obvarujte svoj avtoradio pred krajjo in vedno snemite stikalno ploščo, ko zapustite svoje vozilo. Stikalne plošče nikoli ne puščajte v vozilu, tudi ne na skritem mestu.

Premišljeno oblikovana stikalna plošča omogoča preprosto ravnanje.

### **Opozorilo:**

- Pazite, da vam stikalna plošča ne pade na tla.
- Stikalne plošče ne izpostavljajte neposredni sončni svetlobi ali drugim toplotnim virom.
- Izogibajte se direktnemu stiku kontaktov stikalne plošče s kožo. Kontakte po potrebi očistite s krpico, ki ne pušča vlaken, namočeno v alkohol.

### Snemanje stikalne plošče

- Pritisnite tipko  ①. Stikalna plošča se odpre.
- Primite stikalno ploščo na desni strani in jo vzemite naravnost iz držala.

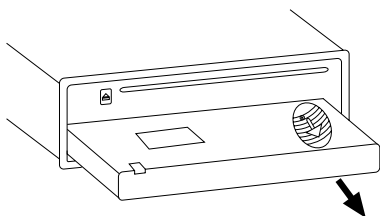

### **Opozorilo:**

- Aparat se izklopi v času, ki ga sami določite. Več o tem si preberite v odstavku »Timer za izklop« (OFF TIMER) v tem poglavju.
- Vse trenutne nastavitve so shranjene.
- Če je bila v aparatu CD plošča, bo ostala na svojem mestu.

### Nameščanje stikalne plošče

- Stikalno ploščo držite pravokotno na aparat.
- Ploščo potisnite v vodilo aparata na desni in levi strani na spodnjem robu ohišja. Ploščo previdno potisnite v držalo, da se zaskoči.
- Snemljivo ploščo previdno potisnite navzgor v aparat, da se zaskoči.

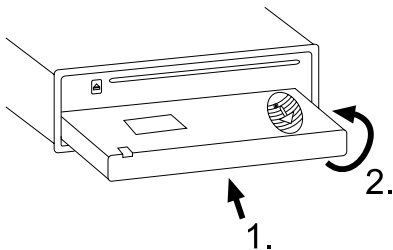

### **Opozorilo:**

- Med nameščanjem plošče ne smete pritisniti na zaslon.

Če je bil aparat vklopljen, ko ste sneli stikalno ploščo, se bo po vnovični namestitvi plošče samodejno vklopil tako, kot je bil nazadnje nastavljen (radijski sprejemnik, CD, izmenjevalnik CD-jev ali AUX).

**Timer za izklop (OFF TIMER)**

Ko snamete stikalno ploščo, se bo aparat izklopil v času, ki ste ga določili. Ta čas lahko nastavite na čas od 0 do 30 sekund.

- ☞ Pritisnite tipko **MENU** ⑧.
- ☞ Pritisnite tipko ▽ ali ▲ ⑦ tolikokrat, da se na zaslonu prikaže »OFF TIMER«.
- ☞ S tipkama ◀ ▶ ⑦ nastavite čas. Ko je nastavljanje končano,
- ☞ dvakrat pritisnite tipko **MENU** ⑧.

**Opozorilo:**

- Če izklopni čas nastavite na 0 sekund, se bo aparat izklopil takoj, ko boste odprli stikalno ploščo.

**Vklop/izklop**

Avtoradio lahko vklopite oz. izklopite na različne načine.

**Vklop/izklop aparata s pomočjo ključa za zagon motorja**

Če je avtoradio pravilno priključen na sistem za zagon motorja vašega vozila in ni bil izklopljen s tipko ②, se vklopi ali izklopi istočasno kot motor vozila.

**Vklop/izklop s pomočjo snemljive plošče**

- ☞ Snemite ploščo.
- Avtoradio se izklopi.

**Opozorilo:**

- Aparat se izklopi v času, ki ste ga določili. Več o tem si preberite v odstavku »Timer za izklop«.
- ☞ Ploščo ponovno namestite.

Aparat se vklopi. Aktivirana bo zadnja nastavev (radio, laserski gramofon, izmenjevalnik CD-jev ali AUX).

**Vklop/izklop s pomočjo tipke ②**

- ☞ Da bi aparat vklopili, pritisnite na tipko.
  - ☞ Da bi aparat izklopili, držite tipko za več kot dve sekundi.
- Aparat je izklopljen.



**Opozorilo:**

- Da ne bi prišlo do izpraznitve akumulatorja vozila, se pri ugasnjem motorju avtoradio po eni uri delovanja samodejno izklopi.

**Vklop z vstavljanjem CD-ja**

Če v izklopljenem aparatu še ni nobenega CD-ja,

⇨ pritisnite tipko  ①.

Snemljiva plošča se odpre.

⇨ V odprtino predvajalnika narahlo vstavite CD s potiskano stranjo navzgor, dokler ne začutite upiranja. CD bo samodejno povlečen v pogon gramofona.

Pri tem ga ne smete ovirati ali mu pomagati.

⇨ Z rahlim pritiskom zaprite ploščo, da se zaskoči.

Aparat se vklopi, začne se predvajanje CD-ja.

**Opozorilo:**

- Če je bilo vozilo pred vstavljanjem CD-ja izključeno, morate aparat najprej vklopiti s pritiskom na tipko ②, da se predvajanje začne.

**Naravnavanje jakosti zvoka**

Jakost zvoka lahko nastavljate od 0 (izklopljeno) do 66 (maksimum).



Za povečanje jakosti zvoka zavrtite gumb za naravnavanje jakosti ③ v desno.



Za zmanjšanje jakosti zvoka zavrtite gumb za naravnavanje jakosti ③ v levo.

**Naravnavanje jakosti zvoka ob vklopu avtoradia**

Jakost zvoka, s katero deluje avtoradio ob vklopu, se lahko nastavi.

⇨ Pritisnite tipko **MENU** ⑧.

⇨ Pritisnite tipko  ali  tolikokrat, da se na zaslonu prikaže »ON VOLUME«.

⇨ S pomočjo tipk   naravnajte jakost zvoka ob vklopu.

Za poenostavitev nastavljanja se jakost zvoka zveča ali zmanjša v skladu z vašimi nastavitvami.

Če nastavite »LAST VOL«, se bo aktivirala tista jakost zvoka, s katero je avtoradio deloval pred izklopom.

**Opozorilo:**

- Da bi se preprečilo poškodbe sluha, je jakost zvoka ob vklopu omejena na »38«. Če je bila jakost zvoka pred izklopom večja in izberete »LAST VOL«, bo jakost zvoka ob ponovnem vklopu »38«.

Ko končate z nastavljanjem:

⇨ dvakrat pritisnite tipko **MENU** ⑧.

# NARAVNAVANJE JAKOSTI ZVOKA

## Utišanje (Mute)

Ta funkcija omogoča, da zvok aparata hitro znatno zmanjšate (utišate) na jakost, ki ste jo določili.

☞ **Kratko** pritisnite tipko ② .

Na zaslonu se prikaže »MUTE«.

Izklop utišanja

Za aktiviranje poprejšnje jakosti zvoka

☞ ponovno **kratko** pritisnite tipko ② .

Naravnavanje jakosti utišanega zvoka  
Jakost utišanega zvoka lahko naravnate.

☞ Pritisnite tipko **MENU** ⑧ .

☞ Pritisnite tipko ▽ ali ▲ ⑦ tolikokrat, da se na zaslonu prikaže »MUTE LVL «.

☞ S pomočjo tipk ◀ ▶ ⑦ naravnajte jakost utišanega zvoka.

Ko končate z nastavljanjem:

☞ dvakrat pritisnite tipko **MENU** ⑧ .

## Vklop/izklop potrdilnega piska

Pri številnih funkcijah boste slišali potrdilni pisk, če boste tipko držali več kot dve sekundi, npr. pri shranjevanju frekvence radijske postaje. Pisk lahko vklopite oz. izklopite.

☞ Pritisnite na tipko **MENU** ⑧ .

☞ Pritisnite tipko ▽ ali ▲ ⑦ tolikokrat, da se na zaslonu prikaže »BEEP «.

☞ Želene nastavitve izberite s tipkama ◀ ▶ ⑦. »OFF« pomeni, da je pisk izklopljen, »ON« pa, da je vklopljen.

Ko končate z nastavljanjem,

☞ pritisnite tipko **MENU** ⑧ .

# NARAVNAVANJE JAKOSTI ZVOKADIJSKI SPREJEMNIK

## Telefon

Če je vaš avtoradio povezan z mobilnim telefonskim aparatom, se bo samodejno utišal takoj, ko »dvignete« slušalko in pogovor se bo slišal iz zvočnikov avtoradia. Za to mora biti mobilni telefon priključen na avtoradio tako, kot je opisano v navodilih.

Za to potrebujete kabel Blaupunkt št. 7 607 001 503.

Če so med telefoniranjem na programu prometna obvestila, se bo obvestilo predvajalo šele po zaključku telefonskega pogovora.

Jakost zvoka, s katero se bo zaslišal telefonski pogovor, lahko naravnate.

➤ Pritisnite na tipko **MENU** ⑧.

➤ Pritisnite tipko ▽ ali ▲ ⑦ tolikokrat, da se na zaslonu prikaže »TEL VOL«.

➤ Naravnajte želeno jakost s pomočjo tipk ◀ ▶ ⑦.

Ko končate z nastavljanjem,

➤ dvakrat pritisnite tipko **MENU** ⑧.

## **Opozorilo:**

- Jakost zvoka telefonskega pogovora lahko s pomočjo gumba za naravnavanje jakosti ③ naravnate tudi med pogovorom.

## **Radijski sprejemnik**

Avtoradio je opremljen z radijskim sprejemnikom RDS. Danes skoraj vse UKV postaje oddajajo signal, ki obenem z radijskim programom prenaša tudi informacije, kot npr. ime postaje in vrst programa (PTY).

Takoj, ko sprejemnik avtoradia zazna ime postaje, se le-to pojavi na zaslonu.

## **Vklop delovanja sprejemnika**

Če trenutno poslušate predvajanje laserskega gramofona, izmenjevalnika CD-jev ali AUX:

➤ pritisnite na tipko **BND/TS** ④.

ali

➤ tolikokrat pritisnite tipko **SRC** (⊕) ⑥, da se na zaslonu prikaže pomnilniška skupina, npr. »FM1«.

## **Funkcija RDS**

RDS funkciji AF (alternativna frekvenca) in REGIONAL (območni programi) razširjata obseg funkcij vašega avtoradia.

- AF: kadar je vklopljena ta RDS funkcija, sprejemnik samodejno izbere tisto frekvenco, na kateri je sprejem izbrane postaje najboljši.
- REGIONAL: nekatere radijske postaje odstopajo del svojega programskega časa regionalnim programom z različnimi vsebinami. S funkcijo REG se prepreči, da bi sprejemnik prešel na alternativne frekvence, ki imajo drugo, regionalno vsebino programa.

## Opozorilo:

- Funkcija REGIONAL je potrebno posebej vklopiti ali izklopiti v meniju sprejemnika.

## Vklop/Izklop funkcije REGIONAL

- ⇨ Pritisnite tipko **MENU** (8).
- ⇨ Pritisnite na tipko  $\nabla$  ali  $\Delta$  (7) tolikokrat, da se na zaslonu prikaže »REG«. Za »REG« se prikaže še »OFF« (izklopljeno) oz »ON« (vklopljeno).
- ⇨ Za izklop ali vklop funkcije REGIONAL pritisnite tipko  $\triangleright$  ali  $\triangleleft$  (7).
- ⇨ Pritisnite tipko **MENU** (8).

## Vklop/Izklop funkcije RDS

Da bi lahko uporabljali funkciji AF in REG,

- ⇨ držite tipko **TRAF/RDS** dlje kot dve sekundi.

Funkciji RDS delujeta, kadar na zaslonu sveti RDS simbol.

## Izbira valovnih območij/ pomnilniških skupin

Avtoradio lahko sprejema programe postaj tako na UKV (FM) kot na SV (MW) in DV (LW) frekvenčnem območju. Na voljo so tri pomnilniške skupine (FM1, FM2, FM3) za UKV in po ena za SV in DV valovno območje. V vsako pomnilniško skupino lahko shranite frekvence šestih radijskih postaj.

Za preklapljanje med pomnilniškimi skupinami FM1, FM2 in FM3 oz. valovnimi območji

- ⇨ kratko pritisnite tipko **BND** □ **TS** (7).

## Iskanje frekvenc radijskih postaj

Radijske postaje lahko iščete na različne načine.

### Samodejno iskanje postaj

- ⇨ Pritisnite tipko ali  $\nabla$  ali  $\Delta$  (7). Sprejemnik bo poiskal naslednjo razpoložljivo postajo.

### Ročno iskanje radijskih postaj

Radijske postaje lahko iščete tudi ročno.

## Opozorilo:

- Ročno iskanje postaj je mogoče le takrat, kadar je funkcija RDS izklopljena.

- ⇨ Pritisnite tipko  $\triangleleft$  ali  $\triangleright$  (7).

Prebiranje po radijski mreži (samo pri UKV)

Kadar ima radijska mreža več kot eno postajo, lahko listate po tej tako imenovani radijski mreži.

## Opozorilo:

- Da bi to funkcijo lahko uporabljali, mora biti funkcija RDS vklopljena
- ⇨ Pritiskajte na tipko ◀ ali ▶ ⑦, da bi preklopili na naslednjo postajo v radijski mreži.

## Opozorilo:

- Izbirate lahko le med tistimi postajami, ki ste jih prej že sprejemali. Za to uporabite funkcijo Scan ali pa Travelstore.

## Naravnavanje občutljivosti iskanja frekvenc

Sprejemnik lahko naravnate tako, da bo izbiral samo postaje z močnim sprejemnim signalom ali pa tudi tiste s šibkejšim signalom.

- ⇨ Pritisnite tipko **MENU** ⑧.
- ⇨ Pritiskajte na tipko ▽ ali ▲ ⑦ toliko-krat, da se na zaslonu prikaže »SENS«.
- ⇨ Pritisnite tipko ▶ ⑦.

Na zaslonu se prikaže trenutna vrednost stopnje občutljivosti. »SENS HI6« pomeni najvišjo stopnjo občutljivosti sprejemnika, »SENS LO1« pa najnižjo.

- ⇨ Želena občutljivost nastavite s tipkama ◀▶ ⑦.
- Ko končate z nastavljanjem,
- ⇨ pritisnite tipko **MENU** ⑧.

## Opozorilo:

- Nastavite lahko različne občutljivosti za UKV (FM) in SV oz. DV (AM).

## Shranjevanje frekvenc radijskih postaj

### Ročno shranjevanje radijskih postaj

- ⇨ Izberite želeno UKV pomnilniško skupino FM1, FM2 ali FMT ali pa enega od valovnih območij SV oz. DV.
- ⇨ Naravnajte frekvenco zelene postaje.
- ⇨ Tisto od tipk **1-6** ⑨, na kateri naj bo shranjena frekvenca izbrane radijske postaje, držite dlje kot dve sekundi.

### Samodejno shranjevanje frekvenc radijskih postaj (Travelstore)

S pomočjo te funkcije lahko shranite šest frekvenc postaj z najmočnejšim oddajnim signalom na sprejemnem področju UKV. Shranjevanje poteka v pomnilniški skupini FMT.

## Opozorilo:

- Vse postaje, ki so bile predhodno izbrane v tej pomnilniški skupini, bodo izbrisane.
- ⇨ Držite tipko **BND** □ **TS** ④ dlje kot dve sekundi.

Postopek samodejnega shranjevanja radijskih postaj se prične. Na zaslonu se pojavi napis »FM TSTORE«. Po končanem postopku prične sprejemnik samodejno predvajati program postaje, shranjene pod tipko 1 v pomnilniški skupini FMT.

## Izbiranje shranjenih postaj

- ⇨ Izberite želeno pomnilniško skupino oz. valovno območje.
- ⇨ Pritisnite tipko **1-6** ⑨, na kateri se nahaja želena postaja.

## Pregledovanje programov postaj znotraj sprejemnega območja (SCAN)

S funkcijo Scan lahko pregledate (kratko predvajate) programe vseh postaj znotraj sprejemnega območja. Čas pregledovanja posamezne postaje lahko v meniju naravnate na 5 - 30 sekund.

### **Zagon funkcije SCAN**

- ⇨ Držite tipko **MENU** več kot dve sekundi.

Začne se postopek Scan. Na zaslonu se kratko prikaže napis »SCAN«, ki mu sledi utripajoč naziv postaje ali frekvenca postaje, ki se trenutno pregleduje.

### **Prekinitev funkcije SCAN in nadaljevanje s poslušanjem zadnje pregledovane postaje**

- ⇨ Pritisnite tipko **MENU** ⑧.
- Funkcija Scan se prekine. Začne se predvajanje postaje, ki ste jo zadnjo pregledovali.

## Naravnavanje časa pregledovanja postaj

- ⇨ Pritisnite tipko **MENU** ⑧.
- ⇨ Pritiskajte na tipko ▽ ali ▲ ⑦ tolikokrat, da se na zaslonu prikaže »SCAN TIME«.

- ⇨ S pomočjo tipk ◀ ▶ ⑦ naravnajte želeni čas pregledovanja. Ko končate z nastavljanjem, dvakrat pritisnite tipko **MENU** ⑧.

### **Opozorilo:**

- Izbrani čas pregledovanja velja tudi za funkcijo SCAN pri laserskem gramofonu in izmenjevalniku CD-jev.

## Zvrsti programov (PTY)

Poleg nazivov radijskih postaj nekatere UKV postaje oddajajo tudi informacije o zvrsti programa, ki ga oddajajo. Te informacije vaš avtoradio lahko predvaja. Zvrsti programov so na primer lahko:

**KULTUR** (kultura)  
**REISE** (potovanja)  
**JAZZ** (džez glasba)  
**SPORT** (šport)  
**NACHRICHT** (poročila)  
**POP** (pop glasba)  
**ROCK** (rock glasba)  
**MUSIK** (glasba)

S pomočjo funkcije PTY lahko neposredno izbirate radijske postaje glede na zvrst programa.

### **PTY-EON**

Ko ste določili zvrst programa in se je pričelo iskanje le-tega, se bo radio samodejno preklopil s postaje, ki jo trenutno poslušate, na postajo z izbrano zvrstjo programa.

## Opozorilo:

- Če sprejemnik ne najde postaje, ki bi oddajala želeno zvrst programa, se na zaslonu za hip izpiše »NO PTY«, zasliši pa se tudi pisk. Sprejemnik se bo naravnal na postajo, ki je bila izbrana pred vklopom funkcije iskanja.
- Če nastavljena ali pa neka druga postaja iz radijske mreže kasneje začne oddajati želeno zvrst programa, se sprejemnik samodejno preklopi s postaje, ki jo trenutno poslušate, oz. z laserskega gramofona / MP3 predvajalnika ali izmenjevalnika CD-jev na postajo, ki oddaja želeni program.

## Vklop/izklop funkcije PTY

- ⇨ Pritisnite tipko **MENU** (8).
- ⇨ Pritisnite na tipko ▽ ali △ (7) tolikokrat, da se na zaslonu prikaže »PTY ON« oz. »PTY OFF«
- ⇨ Pritisnite tipko ◀ ali ▶ (7), da bi vklopili (ON) oz. izklopili (OFF) funkcijo PTY:
- ⇨ Pritisnite tipko **MENU** (8).

## Izbiranje jezika funkcije PTY

Izbirate lahko jezik, v katerem se bodo prikazale zvrsti programa. Na voljo imate »DEUTSCH«, »ENGLISH« in »FRANÇAIS«.

- ⇨ Pritisnite tipko **MENU** (8).
  - ⇨ Na tipko ▽ ali △ (7) pritisnite tako dolgo, da se na zaslonu prikaže »PTY LANG«.
  - ⇨ S tipkama ◀ ▶ (7) nastavite želeni jezik.
- Ko končate z nastavljanjem,
- ⇨ dvakrat pritisnite tipko **MENU** (8).

## Izbiranje zvrsti programa in zagon iskanja postaj

- ⇨ Pritisnite tipko ◀ ali ▶ (7).
- Na zaslonu se prikaže trenutna zvrst programa.
- ⇨ Če želite izbrati drugo zvrst programa, pritisnite na tipko ◀ ali ▶ (7), ko se na zaslonu prikazujejo zvrsti programov.
- Izbrana zvrst programa se bo kratko prikazala na zaslonu.
- ⇨ Pritisnite tipko ▽ ali △ (7), da zaženete iskanje radijskih postaj.
- Sprejemnik bo začel s predvajanjem prve postaje, ki oddaja izbrano vrsto programa.

## Optimiranje radijskega sprejema

### Rezanje visokih frekvenc (HICUT)

Funkcija HICUT izboljša zvok, kadar se sprejem začne slabšati (samo pri UKV). Ko se pojavijo motnje sprejemanja, se bodo visoki toni samodejno znižali in s tem tudi nivo motenj.

**Vklop/izklop funkcije HICUT**

- ☞ Pritisnite tipko **MENU** ⑧.
- ☞ Pritisnite na tipko ▽ ali △ ⑦ tolikokrat, da se na zaslonu prikaže »HICUT«.
- ☞ S pomočjo tipke ◀ ali ▶ ⑦ nastavite HICUT.

»HICUT 0« pomeni, da je funkcija izklopljena, »HICUT 1« pomeni najmočnejše samodejno rezanje visokih frekvenc in nivoja motenj.

- ☞ Pritisnite tipko **MENU** ⑧.

**Izbiranje vsebine na zaslonu**

Med delovanjem radijskega sprejemnika lahko izbirate med prikazom valovnega področja s pomnilniškim mestom in točnega časa ali pa prikazom imena radijske postaje.

- ☞ Pritisnite tipko **MENU**.
- ☞ Pritisnite na tipko ▽ ali △ ⑦ tolikokrat, da se na zaslonu prikaže »TUN DISP«.
- ☞ Za izbiranje med »CLOCK« ali »FREQUENCY« pritisnite tipko ◀ ali ▶ ⑦.

Izberite »FREQUENCY«, če želite, da se prikaže ime oz. frekvenca radijske postaje.

- ☞ Dvakrat pritisnite tipko **MENU** ⑧.

**Sprejem prometnih obvestil**

Avtoradio je opremljen s sprejemnim sistemom RDS-EON. »EON« (Enhanced Other Network) pomeni izmenjavo obvestil znotraj iste radijske mreže.

Ko so na sporedu prometna obvestila (TA), bo sprejemnik znotraj radijske mreže samodejno preklopil s postaje, ki ne oddaja prometnih sporočil, na postajo, ki ta sporočila oddaja.

Ko so prometna obvestila končana, se sprejemnik vrne na predvajanje programa, ki ste ga poslušali pred obvestili.

**Vklop/izklop prioritete prometnih obvestil**

- ☞ **Kratko** pritisnite tipko **TRAF** ⑩.
- Prioriteta prometnih obvestil je aktivirana, če na zaslonu sveti znak, ki ponaarja zgostitev prometa.

**Opozorilo:**

Slišali boste opozorilni pisk:

- če med poslušanjem prometnih obvestil zapustite območje sprejema postaje, na kateri poslušate obvestila;
- če pri poslušanju laserskega gramofona ali izmenjevalnika CD-jev zapustite območje sprejema prometnih obvestil, funkcija iskanja postaj pa ne najde druge postaje s prometnimi obvestili;



- kadar sprejemnik preklopite s postaje s prometnimi obvestili na postajo, ki tovrstnih sporočil ne oddaja.

V teh primerih lahko prioriteto prometnih obvestil izklopite ali pa sprejemnik naravnate na postajo, ki ta sporočila oddaja.

## Nastavitev glasnosti prometnih obvestil

- ⇨ Pritisnite tipko **MENU** ⑧.
  - ⇨ Pritisnite tipko ▽ ali △ ⑦ tolikokrat, da se na zaslonu prikaže »TA VOLUME«.
  - ⇨ S pomočjo tipk ◀ ▶ ⑦ naravnajte jakost zvoka.
- Ko končate z nastavljanjem,
- ⇨ dvakrat pritisnite tipko **MENU** ⑧.

### **Opozorilo:**

- Med poslušanjem prometnih obvestil lahko s pomočjo gumba za naravna-vanje jakosti zvoka naravnate zvok za čas trajanja tega obvestila.

### **Opozorilo:**

- Posebej za prometna obvestila lahko naravnate tudi zvok in ravnovesje jakosti zvočnikov. Kako to storite, si lahko preberete v poglavju »Zvok«.

## **Laserski gramofon**

S to napravo lahko predvajate standardne avdio CD-je, CD-R in CD-RW premera 12 cm ali 8cm.

Poleg CD-jev z zvočnimi datotekami lahko s tem radioaparatom predvajate tudi CD-je z MP3 datotekami. Več o tem preberite v poglavju o MP3 predvajalniku.

⚠ Nevarnost poškodbe CD pogona!  
CD-ji, ki niso okrogle oblike (Shape-CD-ji) niso primerni za predvajanje v tem aparatu. Za kakršnekoli poškodbe CD pogona, ki bi nastale kot posledica uporabe neprimernih CD-jev, Blaupunkt ne prevzema odgovornosti.

## **Vklop delovanja laserskega gramofona**

Če v aparatu še ni nobenega CD-ja:

- ⇨ pritisnite tipko  ①.
- Stikalna plošča se odpre.
- ⇨ V odprtino predvajalnika narahlo vstavite CD s potiskano stranjo navzgor, dokler ne začutite upiranja. CD bo samodejno povlečen v pogon gramofona.
- Pri tem ga ne smete ovirati ali mu pomagati.
- ⇨ Stikalno ploščo zaprite z rahlim pritiskom, da se zaskoči.
- Začne se predvajanje CD-ja.

## Opozorilo:

- Če je bilo vozilo pred vstavljanjem CD-ja izključeno, morate aparat najprej vklopiti s pritiskom na tipko ②, da se predvajanje začne.
- Kadar je CD že v gramofonu:
  - ⇒ pritisnite tipko **SRC** (Ⓞ) ⑥ tolikokrat, da se na zaslonu prikaže »CD«.

Začne se predvajanje na tistem mestu, kjer je bilo pred tem prekinjeno.

## Izbiranje posnetka

- ⇒ Pritisnite eno izmed smernih tipk ⑦, da izberete naslednji ali predhodni posnetek.

Če na tipko ▽ ali ◀ ⑦ pritisnete samo enkrat, se trenutno predvajani posnetek ponovno začne predvajati od začetka.

## Hitro izbiranje posnetka

Za hitro izbiranje posnetkov naprej ali nazaj:

- ⇒ držite tipko ▽ / Δ ⑦, dokler se ne začne hitro izbiranje posnetkov v smeri nazaj ali naprej.

## Hitro iskanje (slišno)

Za zagon hitrega iskanja naprej ali nazaj:

- ⇒ držite eno izmed tipk ◀ ▶ ⑦, dokler se ne začne hitro iskanje naprej oz. nazaj.

## Predvajanje posnetkov v naključnem zaporedju (MIX)

- ⇒ Pritisnite tipko **5 MIX** ⑦.

Na zaslonu se kratko prikaže napis »MIX CD«, simbol MIX sveti. Posnetek, ki bo predvajan po tem, bo izbran naključno.

## Zaustavitev funkcije MIX

- ⇒ Znova pritisnite tipko **5 MIX** ⑨.

Na zaslonu se kratko prikaže napis »MIX OFF«, simbol MIX ne sveti več.

## Pregledovanje posnetkov (SCAN)

Vse posnetke na CD-ju lahko kratko predvajate (pregledate).

- ⇒ Držite tipko **MENU** ⑧ dlje kot dve sekundi.

Pregledovanje se bo začelo pri naslednjem posnetku.

## Opozorilo:

- Čas pregledovanja posnetka se lahko naravna. Kako to storiti, si preberite v odstavku »Naravnavanje časa pregledovanja« v poglavju o delovanju radijskega sprejemnika.

## Zaustavitev funkcije SCAN

- ⇒ Za zaustavitev funkcije SCAN pritisnite tipko **MENU** ⑧.

Nadaljevalo se bo predvajanje trenutno pregledovanega posnetka.

## Ponavljanje posnetkov (REPEAT)

Če želite ponoviti posnetek,

⇨ pritisnite tipko **4 RPT** (9) .

Na zaslonu se kratko prikaže napis »RPT TRCK«, simbol RPT sveti. Posnetek bo ponavljan, dokler funkcije ne izključite.

### **Zaustavitev funkcije REPEAT**

Če želite izklopiti funkcijo REPEAT,

⇨ ponovno pritisnite tipko **4 RPT** (9) .

Na zaslonu se kratko prikaže napis »RPT OFF«, simbol RPT ne sveti več. Nadaljuje se normalno predvajanje CD-ja.

## Prekinitev predvajanja (PAUSE)

⇨ Pritisnite tipko **3** (▶) (9) .

Na zaslonu se prikaže »PAUSE«.

### **Zaustavitev funkcije PAUSE**

Med aktivirano funkcijo PAUSE pritisnite tipko **3** (▶) (9) .

Predvajanje se bo nadaljevalo.

## Izbiranje vsebine na zaslonu

Med delovanjem laserskega gramofona lahko izbirate med tremi prikazi:

- številka posnetka in točen čas (»CLOCK«)

- številka posnetka in čas predvajanja (»PLAYTIME«)
- številka posnetka in ime CD-ja (»CD NAME«)
- ⇨ Pritisnite tipko MENU (8).
- ⇨ Pritisnite tipko ▼ ali ▲ (7) tolikokrat, da se na zaslonu prikaže »CD DISP«.
- ⇨ Za izbiranje med »PLAY TIME« in »CLOCK« in »CD NAME« pritisnite tipko ◀ ali ▶ (7) .
- ⇨ Dvakrat pritisnite tipko **MENU** (8).

## Prikazovanje CD-teksta

Nekateri CD-ji so opremljeni s t.i. CD tekstom. Ta tekst lahko vsebuje ime izvajalca, ime albuma in naslov.

Pri vsaki menjavi posnetkov se lahko na zaslonu pojavi tekst CD-ja kot tekoči napis. Po tem, ko se tekst CD-ja enkrat prikaže, se na zaslonu prikaže ime posnetka. Preberite si še odstavek »Izbiranje vsebine na zaslonu«.

### **Vklop/Izklop CD-teksta**

⇨ Pritisnite tipko **MENU** (8) .

⇨ Pritisnite tipko ▼ ali ▲ (7) tolikokrat, da se na zaslonu prikaže »CD TEXT«.

# LASERSKI GRAMOFON

⇨ S pomočjo tipke ▷ ali ◀ ⑦ vklopite (»TEXT ON«) ali izklopite (»TEXT OFF«) funkcijo.

Ko končate z nastavljanjem,

⇨ dvakrat pritisnite tipko **MENU** ⑧.

## Prometna obvestila med predvajanjem CD-ja

Če želite tudi med poslušanjem CD-ja sprejemati prometna obvestila,

⇨ pritisnite tipko **TRAF** ⑩.

Prioriteta sprejema prometnih obvestil je aktivna, ko se na zaslonu prikaže simbol zastoja prometa. Več o tem si lahko preberete v poglavju o sprejemu prometnih obvestil.

## Poimenovanje CD-jev

Da bi svoje CD-je lažje prepoznali, avtoradio omogoča poimenovanje do 30 CD-jev. Imena so lahko sestavljena iz največ osmih znakov. Če poskušate vnesti več kot 30 imen, se na zaslonu prikaže »CD NAME FULL« (=polno).

## Vnašanje/spreminjanje imen CD-jev

⇨ Poslušajte CD, ki ga želite poimenovati.

⇨ Pritisnite tipko **MENU** ⑧.

⇨ S tipkama ▽ / △ ⑦ izberite »CD NAME«.

⇨ Dvakrat pritisnite tipko ◀ ali ▷ ⑦, Avtoradio sedaj ureja nazive. Če je CD, ki ste ga izbrali, še nepoimenovan, se na zaslonu prikaže osem črtic, prvo mesto vnosa pa utripa.

⇨ S tipkama ▽ / △ ⑦ izbirajte znake. Če naj bi mesto vnosa ostalo prazno, izberite podpisano mesto.

⇨ S tipko ◀ ali ▷ ⑦ spremenite mesto vnosa.

⇨ Da bi shranili ime, dvakrat pritisnite tipko **MENU** ⑧.

## **Brisanje imena CD-ja**

⇨ Poslušajte CD, katerega ime želite izbrisati.

⇨ Pritisnite tipko **MENU** ⑧.

⇨ S tipkama ▽ / △ ⑦ izberite »CD NAME«.

⇨ Pritisnite tipko ◀ ali ▷ ⑦.

⇨ Pritisnite in držite tipko **MENU** ⑧. Po štirih sekundah se zasliši pisk in na zaslonu se prikaže »DEL NAME«.

⇨ Spustite tipko **MENU** ⑧.

Ime CD-ja je izbrisano.

⇨ S pritiskom na tipko **MENU** ⑧. se vrnete nazaj v meni.

## **Brisanje imen vseh CD-jev**

Izbrišete lahko imena vseh CD-jev, ki so shranjena v avtoradiu.

⇨ Poslušajte enega izmed CD-jev.

⇨ Pritisnite tipko **MENU** ⑧.

⇨ S tipkama ▽ / △ ⑦ izberite »CD NAME«.

⇨ Pritisnite tipko ◀ ali ▷ ⑦.

- ⇨ Pritisnite in držite tipko **MENU** ⑧. Po štirih sekundah se zasliši pisk in na zaslonu se prikaže »DEL NAME«.

Tipko držite še naprej, dokler se ne zasliši še drug pisk in na zaslonu se prikaže »DEL ALL«.

- ⇨ Spustite tipko **MENU** ⑧. Imena CD-jev so izbrisana.
- ⇨ S pritiskom na tipko **MENU** ⑧ se vrne-te nazaj v meni.

### **Jemanje CD-ja iz predvajalnika**

- ⇨ Pritisnite tipko  ①. Stikalna plošča se odpre.
- ⇨ Pritisnite tipko Eject ⑪ poleg reže za vstavljanje CD-jev. CD se ejektira.
- ⇨ Previdno odstranite CD in zaprite ploščo.

### **Opozorilo:**

- Če CD-ja, ki se je ejektiral, ne vzamete ven v 10-ih sekundah, ga bo aparat ponovno potegnil v pogon.
- CD-je lahko ejektirate tudi, ko je aparat izklopljen ali ko je aktiven drug avdio vir.

### **MP3 predvajalnik**

S tem avtoradiem lahko predvajate tudi CD-R in CD-RW plošče z MP3 glasbenimi datotekami.

MP3 je postopek za stiskanje avdio datotek CD-ja, ki so ga razvili na inštitutu Frauenhofer. Stiskanje omogoči zmanjše-vanje količine podatkov na približno 10 % prvotne velikosti brez slišnih izgub kvalitete (pri bitratu 128 kbit/s). Kadar se pri kodiranju CD-avdio podatkov v MP3 uporablja nižje bitrate, se lahko naredi manjše datoteke, vendar na račun slabše kvalitete.

### **Priprava MP3 plošče**

Zaradi kombinacije CD zapisovalca, softvera za snemanje in CD-plošč lahko nastopijo težave pri branju CD-jev. Če nastopijo težave pri CD-jih, ki ste jih posneli sami, zamenjajte proizvajalca ali pa barvo CD-jev.

Format CD-ja mora biti ISO 9660 Level 1 oz. Level 2 ali Joliet. Vseh ostalih formatov se ne da zanesljivo odčitati.

Na en CD lahko naložite maksimalno 253 seznamov. Te sezname lahko ta avtoradio izbira posamezno.

Neodvisno od števila seznamov se lahko na eno CD ploščo shrani do 65 535 MP3-datotek, tudi v en sam seznam.

## MP3 PREDVAJALNIK

Ta radioaparatus podpira toliko podseznamov, kolikor jih lahko ustvarite s svojim softverom za zapisovanje, neodvisno od tega, da je maksimalna globina nivojev seznamov v ISO 9660-standardu specifičirana z 8.

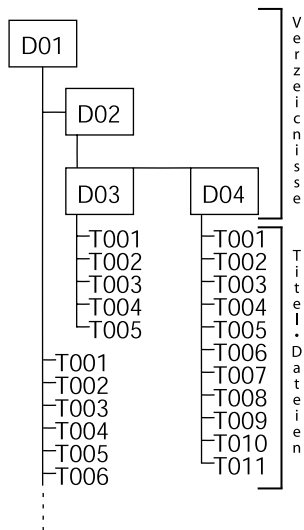

Vsak seznam lahko z računalnikom poimenujete.

Ime seznama se lahko prikaže na zaslonu avtoradia. Poimenovanja seznamov in posnetkov/datotek naredite ustrezno svojemu softveru za zapisovanje CD-jev. Napotke za to najdete v navodilih softvera.

### Opozorilo:

- Pri poimenovanju seznamov in posnetkov/datotek morate paziti, da ne uporabljate črk s strešicami in posebnih znakov. Za imena seznamov in posnetkov uporabite največ 32 znakov (vključno s končnico »MP3«).

Če vam je pravilni vrstni red datotek zelo pomemben, morate uporabiti tak softver za zapisovanje CD-jev, ki datoteke razvrsti v alfanumeričnem vrstnem redu. Če vaš program te funkcije nima, lahko datoteke razvrstite tudi ročno. Za to morate pred vsako ime datoteke postaviti številko, npr. »001«, »002«, itd. Pri tem morate podati tudi začetne ničle.

MP3 posnetki lahko vsebujejo tudi dodatne informacije, kot so ime izvajalca, naslov skladbe in albuma (ID3 –tagi). Ta avtoradio lahko prikaže ID3-tage verzije 1.

Pri izdelovanju (kodiranju) MP3 datotek iz avdio datotek uporabljajte bitrate do največ 256 kbit/s.

Za uporabo MP3 datotek pri tem avtoradiu morajo MP3 datoteke imeti končnico »MP3«.

## **Opozorilo:**

Da bi zagotovili nemoteno predvajanje:

- s končnico »MP3« ne opremljajte ali predvajajte drugih datotek kot MP3!  
(Te neveljavne datoteke se med predvajanjem ignorira).
- Ne uporabljajte »mešanih« CD-jev z MP3 posnetki in s podatki, ki niso MP3 (aparatus med predvajanjem MP3-jev odčita le MP3 datoteke).
- Ne uporabljajte Mix-Mode CD-jev z avdio in MP3 posnetki. Če poskušate predvajati Mix-Mode CD, bo aparat predvajal le avdio posnetke.

## **Vklop delovanja MP3 predvajalnika**

Delovanje MP3 predvajalnika se vklopi tako kot delovanje laserskega gramofona. Preberite si odstavek »Vklop delovanja laserskega gramofona« v poglavju »Laserski gramofon«.

## **Izbiranje seznama**

Za izbiranje med predhodnimi ali naslednjimi seznamami:

- ⇨ enkrat ali večkrat pritisnite tipko ▽ ali Δ ⑦.

## **Opozorilo:**

- Aparatus bo avtomatično preskočil vse sezname, ki ne vsebujejo MP3 datotek. Število seznamov za prikaz bo aparat samodejno spremenil in

to število potem morda tudi ne bo več enako kot število seznamov, ki ste jih naložili.

## **Izbiranje posnetka/datoteke**

Za izbiranje med prejšnjimi ali naslednjimi posnetki/datotekami seznama, ki je trenutno izbran:

- ⇨ enkrat ali večkrat pritisnite tipko ◀ ali ▶ ⑦.

Če na tipko ◀ ⑦ pritisnete samo enkrat, se bo ponovno predvajal trenutno poslušani posnetek.

## **Hitro iskanje**

Za hitro iskanje v smeri naprej ali nazaj:

- ⇨ držite tipko ◀ ali ▶ ⑦, dokler se ne začne hitro iskanje nazaj ali naprej.

## **Predvajanje posnetkov v naključnem zaporedju (MIX)**

Za naključno predvajanje posnetkov trenutno predvajanega seznama:

- ⇨ kratko pritisnite tipko **5 MIX** ⑨.

Na zaslonu se prikaže napis »MIX DIR«, simbol MIX sveti.

Za naključno predvajanje vseh posnetkov MP3 plošče, ki je trenutno v avtoradiu:

- ⇨ pritisnite tipko **5 MIX** ⑨ in jo držite dlje kot dve sekundi.

Na zaslonu se prikaže napis »MIX CD«, simbol MIX sveti.

## Zaustavitev funkcije MIX

Za zaustavitev funkcije MIX:

↪ kratko pritisnite tipko **5 MIX** (9).

Na zaslonu se prikaže napis »MIX OFF« in simbol MIX neha svetiti.

## Pregledovanje vseh posnetkov (SCAN)

Vse posnetke na CD-ju lahko kratko predvajate (pregledate).

↪ Tipko **MENU** (8) držite dlje kot dve sekundi.

Predvajan bo naslednji posnetek.

Na zaslonu se poleg utripajočih številčk posnetka prikaže »TRK SCAN«. Posnetki bodo pregledani v naraščajočem zaporedju.

### **Opozorilo:**

- Čas pregledovanja posnetka se lahko naravna. Kako to storiti, si preberite v »Naravnavanje časa pregledovanja« v poglavju o delovanju radijskega sprejemnika.

## Zaustavitev funkcije SCAN

↪ Kratko pritisnite tipko **MENU** (8).

Nadaljevalo se bo predvajanje trenutno pregledovanega posnetka.

## Ponavljjanje posameznih posnetkov ali celotnih seznamov (REPEAT)

Če želite ponoviti trenutno predvajani posnetek:

↪ kratko pritisnite tipko **4 RPT** (9).

Na zaslonu se kratko prikaže napis »RPT TRCK«, simbol RPT sveti.

Če želite ponoviti celotni seznam:

↪ pritisnite tipko **4 RPT** (9) in jo držite dlje kot dve sekundi.

Na zaslonu se prikaže napis »RPT DIR«.

## Zaustavitev funkcije REPEAT

Če želite končati ponavljanje posameznih posnetkov ali celotnih seznamov,

↪ kratko pritisnite tipko **4 RPT** (9).

Na zaslonu se kratko prikaže »RPT OFF« in RPT ne sveti več.

## Prekinitev predvajanja (PAUSE)

↪ Pritisnite tipko **3** (9).

Na zaslonu se prikaže »PAUSE«.

## Zaustavitev funkcije PAUSE

↪ Med aktivirano funkcijo PAUSE pritisnite tipko **3** (9).

Predvajanje se bo nadaljevalo.

## Izbiranje vsebine na zaslonu

Na zaslonu se lahko prikažejo različne informacije k trenutno predvajanim posnetkom:

- številka posnetka in čas predvajanja »TRCK-TIME«
- številka posnetka in točen čas »TRCK-CLK«
- številka seznama in posnetka »DIR-TRCK«
- številka seznama in točen čas »DIR-CLK«
- številka seznama in čas predvajanja »DIR-TIME«



Te informacije so stalno prikazane na zaslonu, potem ko MP3 tekoči napis po spreminjanju posnetka enkrat steče preko zaslona.

Za izbiranje med različnimi možnostmi prikaza:

- ⇨ pritisnite tipko **MENU** ⑧ .
- ⇨ Pritisnite tipko ali tolikokrat, da se na zaslonu prikaže »CD DISP«.
- ⇨ S tipko ali izberite želeno opcijo. Ko končate z nastavljanjem,
- ⇨ dvakrat pritisnite tipko **MENU** ⑧ .

### **Nastavljanje tekočega teksta MP3**

Nastavite lahko, da se ob vsaki menjavi posnetka na zaslonu enkratno prikaže eden od sledečih tekočih tekstov. Po prikazu tekočega teksta se bo prikazal standardni prikaz (glejte zgoraj). Opcije prikaza, ki so na voljo:

- ime seznama
- ime datoteke
- ime izvajalca
- ime posnetka
- ime albuma

### **Opozorilo:**

- Izvajalec, naslov in ime albuma so sestavni deli MP3-ID-tagov verzije 1 in se jih lahko prikaže le, če so bili shranjeni hkrati z MP3-datotekami (več o tem preberite v navodilih za PC-MP3 softver ali softver za zapisovanje).

Za izbiranje med opcijami prikazovanja,

- ⇨ pritisnite tipko **MENU** ⑧ .
- ⇨ Tolikokrat pritisnite tipko ▽ ali Δ ⑦ , da se na zaslonu prikaže »MP3 DISP«.
- ⇨ S tipko ▷ ali ◀ ⑦ izberite želen MP3 tekoči tekst. Ko končate z nastavljanjem,
- ⇨ dvakrat pritisnite tipko **MENU** ⑧ .

# IZMENJEVALNIK CD-JEV

## Izmenjevalnik CD-jev

### Opozorilo:

- Informacije o upravljanju s CD-ji, vstavljanju CD-jev in ravnanju z izmenjevalnikom najdete v navodilih za uporabo, ki so priložena vašemu izmenjevalniku CD-jev.

### Vklop izmenjevalnika CD-jev

- ⇨ Pritiskajte na tipko **SRC** (⏻) (Ⓜ) tolikokrat, dokler se ne prikaže »CHANGER«.

Predvajanje se bo pričelo s prvim CD-jem, ki ga izmenjevalnik CD-jev prepozna.

### Izbiranje CD-ja

Za izmenjavo CD-ja z drugim, naslednjim ali predhodnim,

- ⇨ enkrat ali večkrat pritisnite tipko ▽ ali ▲ (⌂).

### Opozorilo:

- Pri tem se preskoči prazna reže za CD-je v izmenjevalniku in reže, kjer so neveljavni CD-ji.

### Izbiranje posnetka

Za izbiranje med prejšnjimi ali naslednjimi posnetki CD-ja, ki je trenutno predvajan,

- ⇨ enkrat ali večkrat pritisnite tipko ▷ ali ◀ (⌂).

### Hitro iskanje (slišno)

Za hitro iskanje v smeri naprej ali nazaj:

- ⇨ držite eno izmed tipk ◀▷ (⌂), dokler se ne začne hitro iskanje nazaj ali naprej.

### Izbiranje vsebine na zaslonu

Za prikaz na zaslonu med predvajanjem izmenjevalnika CD-jev je na voljo naslednjih pet opcij:

- številka posnetka in čas predvajanja
- številka posnetka in točen čas
- številka CD-ja in številka posnetka
- številka CD-ja in čas predvajanja
- številka CD-ja in točen čas
- ⇨ Pritisnite tipko **MENU** (Ⓜ).
- ⇨ Tolikokrat pritisnite tipko ▽ ali ▲ (⌂), da se na zaslonu prikaže »CDC DISP«.
- ⇨ Tolikokrat pritisnite tipko ◀ ali ▷ (⌂), da se prikaže zelena opcija.
- ⇨ Dvakrat pritisnite tipko **MENU** (Ⓜ).

## Ponavljanje posameznih posnetkov ali celotnih CD-jev (REPEAT)

Če želite ponoviti posnetek,

⇨ kratko pritisnite tipko **4 RPT** (9) .

Na zaslonu se kratko prikaže napis »RPT TRCK«, simbol RPT sveti.

Če želite ponoviti trenutno predvajani CD,

⇨ držite tipko **4 RPT** (9) dlje kot dve sekundi.

Na zaslonu se kratko prikaže napis »RPT DISC«, simbol RPT sveti.

### **Zaustavitev funkcije REPEAT**

Če želite izklopiti funkcijo,

⇨ kratko pritisnite tipko **4 RPT** (9) .

Na zaslonu kratko prikaže »RPT OFF« in RPT ne sveti več na zaslonu.

## Predvajanje posnetkov v naključnem zaporedju (MIX)

Za naključno predvajanje posnetkov trenutno predvajanega CD-ja

⇨ kratko pritisnite tipko **5 MIX** (9) .

Na zaslonu se kratko prikaže napis »MIX CD«, simbol MIX sveti.

Za naključno predvajanje posnetkov vseh CD-jev

⇨ držite tipko **5 MIX** (9) dlje kot dve sekundi.

Na zaslonu se kratko prikaže napis »MIX ALL«, simbol MIX sveti.

### **Zaustavitev funkcije MIX**

⇨ Kratko pritisnite tipko **5 MIX** (9) .

Na se zaslonu prikaže napis »MIX OFF«, simbol MIX ne sveti več.

## Pregledovanje vseh posnetkov vseh CD-jev (SCAN)

Da bi v naraščajočem zaporedju pregledali vse posnetke vseh CD-jev,

⇨ držite tipko **MENU** (8) dlje kot dve sekundi.

Na zaslonu se prikaže »TRK SCAN« in številka trenutno predvajanega posnetka utripa.

### **Zaustavitev funkcije SCAN**

Za zaustavitev kratkega predvajanja,

⇨ kratko pritisnite tipko **MENU** (8) .

Nadaljevalo se bo predvajanje trenutno pregledovanega posnetka.

### **Opozorilo:**

- Čas pregledovanja posnetka se lahko naravna. Kako to storiti, si preberite v odstavku »Naravnavanje časa pregledovanja« v poglavju o delovanju radijskega sprejemnika.

## Prekinitev predvajanja (PAUSE)

⇨ Pritisnite tipko **3** (9) .

Na zaslonu se prikaže »PAUSE«.

### **Zaustavitev funkcije PAUSE**

⇨ Med aktivirano funkcijo PAUSE pritisnite tipko **3** (9) .



Predvajanje se bo nadaljevalo.

# URA - TOČEN ČAS

## URA – točen čas

### Kratkotrajen prikaz točnega časa



Za prikaz točnega časa



- ☞ držite tipko (  )  , da se na zaslonu prikaže točen čas.

### Naravnavanje točnega časa



Za naravnavanje točnega časa

pritisnite tipko **MENU**  .



- ☞ Pritisnite na tipko  ali  tolikokrat, da se na zaslonu prikaže »CLOCK SET«.

- ☞ Pritisnite tipko  .



Na zaslonu se prikaže točen čas. Ure utripajo, lahko jih naravnate.

- ☞ S pomočjo tipk  /   naravnajte ure.

Ko končate z nastavitvijo ur,

- ☞ pritisnite tipko  .

Minute na zaslonu utripajo.



- ☞ S pomočjo tipk  /   naravnajte minute.



- ☞ Dvakrat pritisnite tipko **MENU** .

### Izbira 12/24-urnega prikaza časa

- ☞ Pritisnite tipko **MENU** .

Na zaslonu se prikaže »MENU«.

- ☞ Pritisnite tipko  ali  tolikokrat, da se na zaslonu prikaže »24 H MODE« oz. »12 H MODE«.

- ☞ Pritisnite tipko  ali   , da izberete 12-urni ali 24-urni način prikaza časa.

Ko končate z nastavljanjem,



- ☞ pritisnite tipko **MENU** .



### Trajni prikaz točnega časa pri izklopljenem avtoradiu in prižganem motorju vozila

Za prikaz točnega časa pri izklopljenem avtoradiu in prižganem motorju vozila:

- ☞ pritisnite tipko **MENU** .

Na zaslonu se prikaže »MENU«.

- ☞ Pritisnite tipko  ali  tolikokrat, da se na zaslonu prikaže »CLOCK OFF« oz. »CLOCK ON«.



- ☞ Pritisnite tipko  ali   , da preklopite med ON (prikaz vklopljen) in OFF (prikaz izklopljen).

Ko končate z nastavljanjem:

- ☞ pritisnite tipko **MENU** .

### Kratek prikaz točnega časa pri izklopljenem avtoradiu

Za kratek prikaz točnega časa pri izklopljenem avtoradiu:

- ☞ pritisnite tipko **SRC** (  ) .

Točen čas se bo za osem sekund prikazal na zaslonu.

## Zvok

Jakost zvoka (visoki in nizki toni) lahko naravnate za vsak avdio vir posebej (radijski sprejemnik, laserski gramofon, izmenjevalnik CD-jev, AUX in prometna obvestila). Ravnovesje zvoka (Balance, Fader) se naravna za vse avdio vire skupaj.

### Opozorilo:

- Jakost zvoka prometnih obvestil lahko nastavljate samo med prometnimi obvestili.

### Naravnavanje jakosti nizkih tonov

- ⇨ Pritisnite tipko **AUDIO** ⑤.
- Na zaslonu se prikaže »BASS«.
- ⇨ Pritisnite tipko ▽ ali △ ⑦, da bi naravnali jakost nizkih tonov.
- Ko končate z nastavljanjem,
- ⇨ pritisnite tipko **AUDIO** ⑤.

### Naravnavanje jakosti visokih tonov

- ⇨ Pritisnite tipko **AUDIO** ⑤.
- Na zaslonu se prikaže »BASS«.
- ⇨ Pritisnite tipko ▷ ⑦ tolikokrat, da se na zaslonu prikaže »TREB«.
- ⇨ Pritisnite tipko ▽ ali △ ⑦, da bi naravnali jakost visokih tonov.
- Ko končate z nastavljanjem,
- pritisnite tipko **AUDIO** ⑤.

### Naravnavanje ravnovesja jakosti zvoka levo/desno (Balance)

- Da bi naravnali ravnovesje jakosti zvoka levo/desno (Balance),
- ⇨ pritisnite tipko **AUDIO** ⑤.
- Na zaslonu se prikaže »BASS«.
- ⇨ Pritisnite tipko ▷ ⑦ tolikokrat, da se na zaslonu prikaže »BAL«.
- ⇨ Pritisnite tipko ▽ ali △ ⑦, da bi naravnali ravnovesje jakosti zvoka desno/levo.
- Ko končate z nastavljanjem,
- ⇨ pritisnite tipko **AUDIO** ⑤.

### Naravnavanje ravnovesja jakosti zvoka spredaj/zadaj (Fader)

- Da bi naravnali ravnovesje jakosti zvoka spredaj/zadaj (Fader),
- ⇨ pritisnite tipko **AUDIO** ⑤.
- Na zaslonu se prikaže »BASS«.
- ⇨ Pritisnite tipko ▷ ⑦ tolikokrat, da se na zaslonu prikaže »FADER«.
- ⇨ Pritisnite tipko ▽ ali △ ⑦, da bi naravnali ravnovesje jakosti zvoka spredaj/zadaj.
- Ko končate z nastavljanjem,
- ⇨ pritisnite tipko **AUDIO** ⑤.

### Prednastavitve equalizerja

Avtoradio ima equalizer, v katerem so že shranjene nastavitve za naslednje zvrsti glasbe: »ROCK«, »POP« in »CLASSIC«.

Za izbiro equalizerja

☞ pritisnite tipko **AUDIO** ⑤.

Na zaslonu se prikaže »BASS«.

☞ Pritisnite tipko ▶ ⑦ tolikokrat, da se na zaslonu prikaže »POP«, »ROCK«, »CLASSIC« ali »OFF«.

☞ Za izbiro prednastavitve pritisnite tipko ▼ ali ▲ ⑦ ali pa izberite »OFF«, če želite equalizer izklopiti. Če izberete eno od prednastavitev, sveti na zaslonu napis SOUND in izbrana nastavev.

Ko končate z nastavljanjem,

☞ pritisnite tipko **AUDIO** ⑤.

### Funkcija Loudness

Funkcija Loudness pomeni slušno ojačitev nizkih tonov pri majhni jakosti zvoka.

#### Opozorilo:

- Ojačitev jakosti nizkih tonov se lahko nastavi za vsak avdio vir posebej (radijski sprejemnik, laserski gramofon, izmenjevalnik CD-jev, AUX)

#### Naravnavanje ojačitve nizkih tonov

Nizke tone lahko ojačite v korakih od 1 do 3.

»XBASS OFF« pomeni, da je funkcija izklopljena.

☞ Pritisnite tipko **AUDIO** ⑤.

Na zaslonu se prikaže »BASS«.

☞ Pritisnite tipko ▶ ⑦ tolikokrat, da se na zaslonu prikaže »XBASS« skupaj s trenutno nastavitvijo.

☞ Pritisnite tipko ▼ ali ▲ ⑦ tolikokrat, da se na zaslonu prikaže zelena nastavev.

Ko končate z nastavljanjem,

☞ pritisnite tipko **AUDIO** ⑤.

**Naravnavanje prikaza nivoja**

Med postopki nastavljanja prikaz nivoja na zaslonu kratko pokaže simbolično jakost zvoka in nastavitve regulacije zvoka.

Ko funkcij ne nastavljate, lahko prikaz nivoja prikazuje izhodiščni nivo avtoradia. Prikaz nivoja lahko tudi izklopite.

⇨ Pritisnite tipko **MENU** ⑧ .

Na zaslonu se prikaže »MENU«.

⇨ Pritisnite tipko ▽ ali △ ⑦ tolikokrat, da se na zaslonu prikaže »PEAK LVL«.

⇨ Pritisnite tipko ◀ ali ▶ ⑦, da bi preklpili med prikazom »PEAK ON« za prikaz nivoja in »PEAK OFF« (izklopljeno).

Ko končate z nastavljanjem:

⇨ dvakrat pritisnite tipko **MENU** ⑧ .

**Nastavljanje svetlosti (Dimmer)**

Če je vaš avtoradio priključen v skladu z navodili za vgradnjo in ima vozilo ustrezen priključek, se svetlost zaslona preklaplja skupaj z lučmi vozila. Svetlost zaslona lahko nastavite ločeno za noč in dan v stopnjah od 1 do 9. Priporočamo nastavitve »9«.

⇨ Pritisnite tipko **MENU** ⑧ .

Na zaslonu se prikaže »MENU«.

⇨ Pritisnite tipko ▽ ali △ ⑦ tolikokrat, da se prikaže »DIM DAY« oziroma »DIM NIGHT«.

⇨ Za izbiranje stopnje svetlosti pritiskajte na tipko ◀ ali ▶ ⑦ .

Ko končate z nastavljanjem,

⇨ dvakrat pritisnite tipko **MENU** ⑧ .

## Zunanji avdio viri

**Namesto** izmenjevalnika CD-jev lahko na vodniški izhod priključite tudi druge zunanje avdio vire z vodniškim izhodom. Ti viri so lahko npr. prenosni predvajalniki CD-jev, predvajalniki Mini Disc ali MP3 predvajalniki.

V instalacijskem meniju mora biti aktiviran izhod AUX.

Za priključitev zunanjega avdio vira potrebujete prilagoditveni kabel (Blaupunkt št. 7 607 897 093), ki ga lahko kupite pri prodajalcu izdelkov Blaupunkt.

## Vklop/izklop vhoda AUX

- Pritisnite tipko **MENU** ⑧ .  
Na zaslonu se prikaže »MENU«.
  - Pritisnite tipko ▽ ali ▲ ⑦ tolikokrat, da se na zaslonu prikaže »AUX OFF« oz. »AUX ON«.
  - Pritisnite tipko ◀ ali ▶ ⑦ , da bi vklopili oz. izklopili AUX.
- Ko končate z nastavljanjem, ➤ pritisnite tipko **MENU** ⑧ .

## **Opozorilo:**

Kadar je vhod AUX vklopljen, ga lahko izberete s pomočjo tipke **SRC** ⑥ .

## Tehnični podatki

### Ojačevalnik

Izhodna moč:	4 x 25 W sinusne moči v skladu z DIN 45 324 pri 14,4 V maks. moč 4 x 45 Watt
--------------	--

### Sprejemnik

Valovna območja Evropa:	
UKV (FM) :	87,5–108MHz
SV :	531–1 602 kHz
DV :	153–279 kHz

UKV frekvenčni obseg: 3 5 – 1 6  
000 Hz

### CD

Frekvenčni obseg: 20–20 000 Hz

### Predojačevalniški izhod

4 kanali: 3 V

### Vhodna občutljivost:

Vhod AUX: 2 V / 6 kΩ

Pridržujemo si pravico do sprememb!



## Opozorila glede varnosti

**Prosimo, da pri vgradnji in priključitvi aparata upo tevate naslednja varnostna opozorila**

Snemite negativni priključek z akumulatorja. Pri tem upo tevajte varnostne napotke proizvajalca avtomobila

Pri vrtanju kakr nihkoli lukenj pazite, da ne po kodujete drugih delov vozila.

Preseki pozitivnih in negativnih vodovne smejo biti manj i od 1,5 mm<sup>2</sup>.

Avtomobilskega priključnega vtiča nepriključujte na avtoradio.

Potrebni prilagodit veni priključek za va e vozilo lahko kupite pri kateremkoli prodajalcu Blaupunktovih izdelkov.

V odvisnosti od vrste vgradnje avtoradia v va e vozilo lahko pride do odstopanj. Za kodo, povzročeno z napačno vgradnjo ali priključit vijo kot tudi posledično, proizvajalec na prevzema nobene odgovornosti. V primeru, da navodila za vgradnjo ne ustrezajo va emu primeru, se zglasite pri va em prodajalcu (ali ser viserju za va e vozilo).

## Prilo eni elementi za vgradnjo

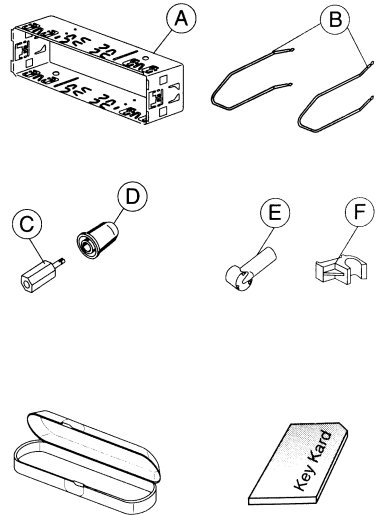



3.

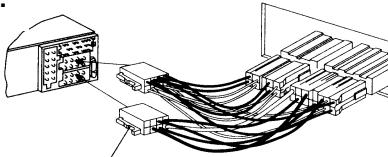

Avtomobilski priključit veni kabli so na voljo v vseh specializiranih trgovinah

## Preamp / Center / Sub out cable

7 607 001 512

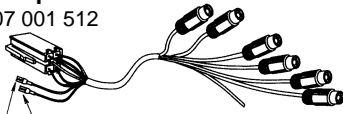

Center out

Sub out

4.

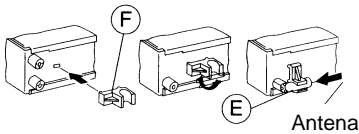
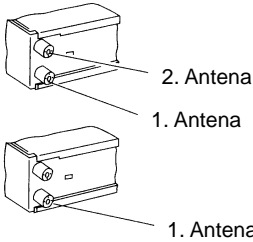

5.

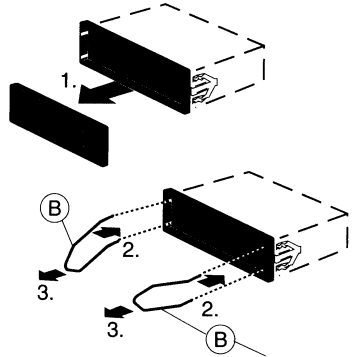

8 601 910 003

6.

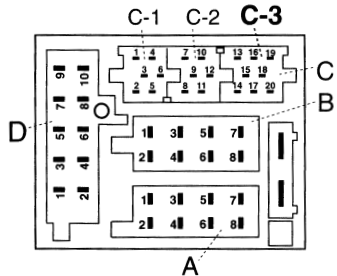
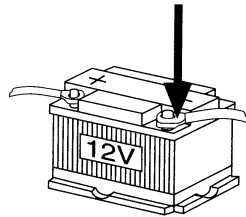

# NAVODILA ZA VGRADNJO

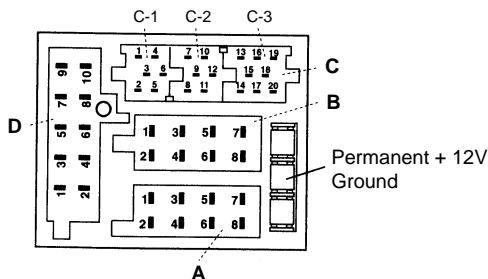

- Aut. antenna
  - \* FB + 12V / RC + 12V
  - +12V Amplifier
- Summe 400 mA

A		B		D	
1	Automatic sound	1	zvočnik izhod RR+	1	AUX 2-NF L
2	uti anje radia	2	zvočnik izhod RR-	2	AUX 2-NF R
3	Sub out	3	zvočnik izhod RF+	3	AUX 2 -REF
4	napajanje +12V	4	zvočnik izhod RF-	4	Ext.data
5	avtomatska antena	5	zvočnik izhod LF+	5	Ext.ura
6	osvetlitev	6	zvočnik izhod LF-	6	NC
7	Kl.15/v ig	7	zvočnik izhod LR+	7	NC
8	ozemljitev	7	zvočnik izhod LR-	8	NC
				9	MIC GND
				10	MIC INPUT

C1		C2		C3	
1	izhod LR	7	Telefon / Navi NF in +	13	Bus vhod
2	izhod RR	8	Telefon / Navi NF in -	14	Bus izhod
3	izhod/ozemljitev	9	Radio / Navi uti anje	15	napajanje +12V
4	izhod LF	10	FB +12V / RC +12V	16	+12V
5	izhod RF	11	daljinski upravljalac	17	Bus - ozemljitev / GND
6	+12V ojačevalac	12	FB - ozemljitev / RC - GND	18	AF - ozemljitev / GND
				19	vhod - L
				20	vhod - R

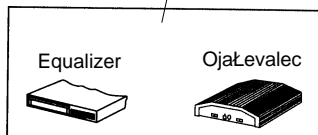

daljinski upravljalac



Ftl.-NF in

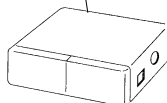

CD izmenjevalnik

# NAVODILA ZA VGRADNJO

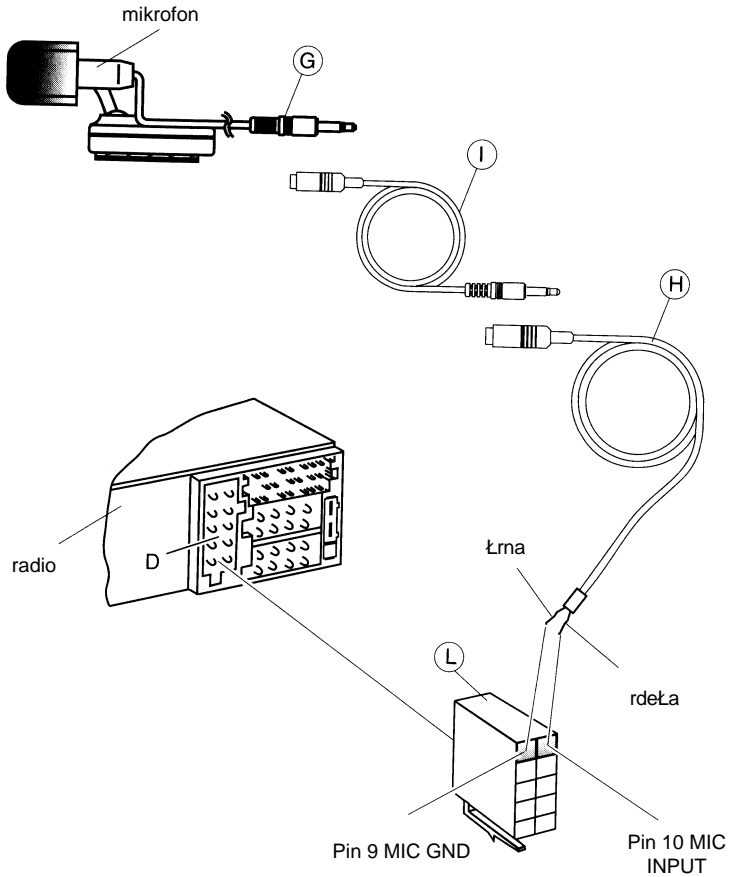

# ELEMENTI ZA UPRAVLJANJE

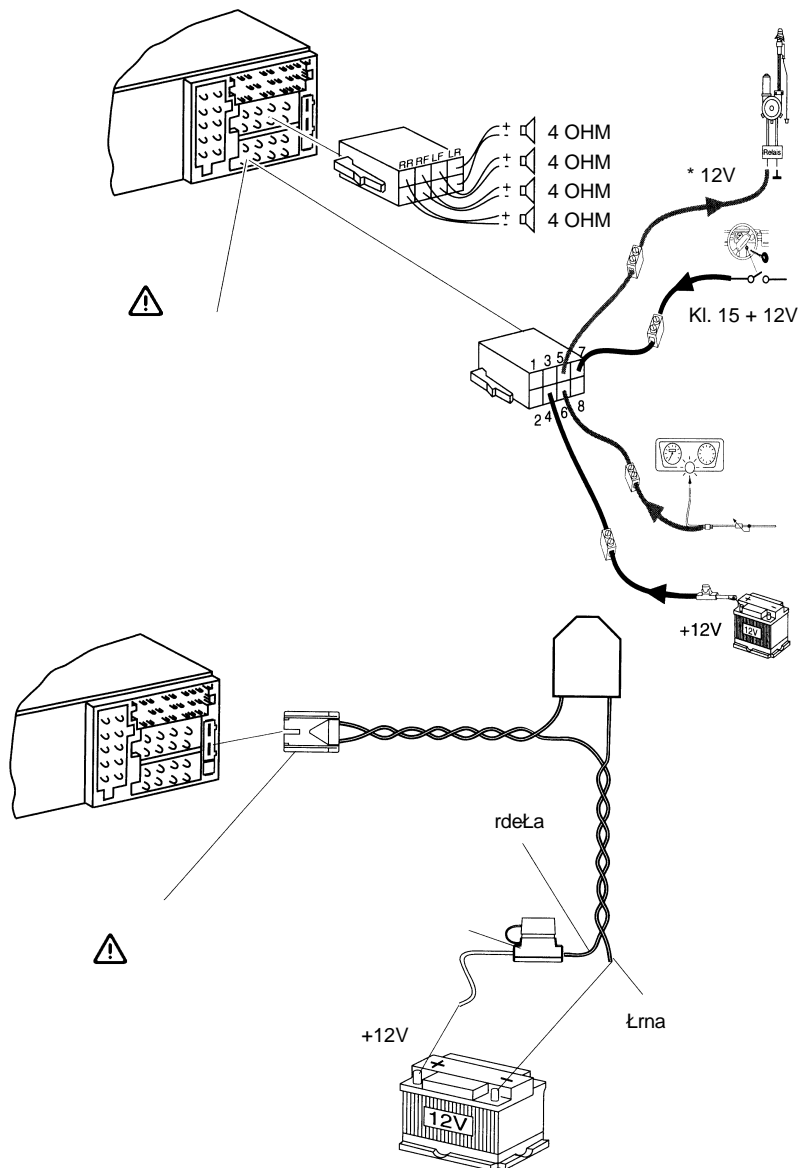

## IZJAVA O SKLADNOSTI IZDELKA

v skladu s predpisi smernice 89/ 336/ EGS

Na izključno lastno odgovornost izjavljamo, da je na izdelek avtoradio s CD-predvajalnikom - Valencija MP34 (7 644 195 310), na katerega se ta izjava nana a, usklajen z naslednjimi tozadevnimi uskladitvenimi normami Evropske skupnosti: EN 55013, EN 55020.

BLAUPUNKT GmbH, Hildesheim

vodstvo podjetja

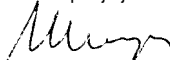

vodstvo podjetja



## IZJAVA O SKLADNOSTI IZDELKA

v skladu s predpisi smernice 89/ 336/ EGS

Na izključno lastno odgovornost izjavljamo, da je na izdelek avtoradio s CD-predvajalnikom - Santa Cruz MP34 (7 644 178 310), na katerega se ta izjava nana a, usklajen z naslednjimi tozadevnimi uskladitvenimi normami Evropske skupnosti: EN 55013, EN 55020.

BLAUPUNKT GmbH, Hildesheim

vodstvo podjetja



vodstvo podjetja



## IZJAVA O SKLADNOSTI IZDELKA

v skladu s predpisi smernice 89/ 336/ EGS

Na izključno lastno odgovornost izjavljamo, da je na izdelek avtoradio s CD-predvajalnikom - Milano MP34 (7 644 192 310), na katerega se ta izjava nana a, usklajen z naslednjimi tozadevnimi uskladitvenimi normami Evropske skupnosti: EN 55013, EN 55020.

BLAUPUNKT GmbH, Hildesheim

vodstvo podjetja

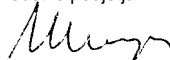

vodstvo podjetja



**Robert Bosch d.o.o.**

Področje Blaupunkt

Celov ka 228

1117 Ljubljana

Tel.:(01) 583 91 41

Fax:(01) 583 91 40

06/04

