



In Car Entertainment

DVD-Monitor IVOD-1022

7 607 004 587



**Bedienungs- und Ein-
bauanleitung**

Operating and installation instructions

Notice d'emploi et de montage

Istruzioni d'uso e di installazione

Gebruiksaanwijzing en inbouwhandleiding

Bruks- och monteringsanvisning

Instrucciones de manejo e instalación

Instruções de serviço e de montagem

Betjenings- og monteringsvejledning

Instrukcja obsługi i montażowa

Návod k obsluze a k montáži

**Návod na obsluhu a
inštaláciu**



www.blaupunkt.com

 **BLAUPUNKT**

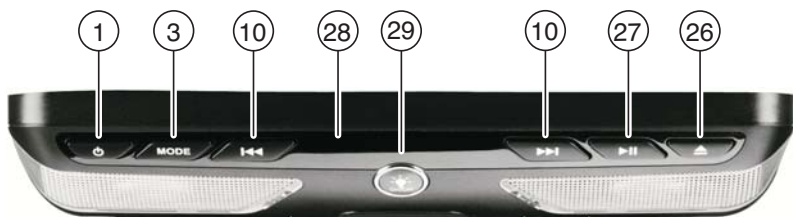
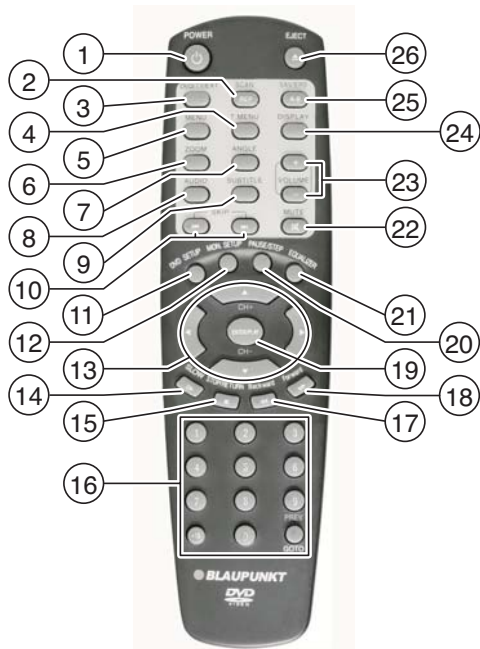

KNAPPAR OCH REGLAGE

- ① **POWER** – slå på resp. av enheten.
- ② **REP** – aktivera/avaktivera REPEAT-funktionen.
SCAN-läget är bara tillgängligt i TV-läge.
- ③ **DVD/TV/EXT** – omkoppling mellan DVD-/CD-/MP3-signal och de externa källorna AUX1 och AUX2.
- ④ **T.MENU** – visa innehållet (spåren) på DVD:n.
- ⑤ **MENU** – visa huvudmenyn (roten) på DVD:n.
- ⑥ **ZOOM** – förstora en bilddetalj under uppspelningen.
- ⑦ **ANGLE** – justera betraktningvinkeln.
- ⑧ **AUDIO** – växla mellan de tillgängliga ljudspåren på DVD:n.
- ⑨ **SUBTITLE** – växla mellan de tillgängliga underspåren på DVD:n.
- ⑩ **SKIP**-knappar för att gå till föregående eller nästa kapitel (DVD) resp. spår (CD/MP3).
- ⑪ **DVD SETUP** – visa menyn för grundinställningarna.
- ⑫ **MON.SETUP** – grundinställningar för skärmen.
- ⑬ **Pilknappar** för navigering i menyerna.
CH+ och **CH-** har ingen funktion.
- ⑭ **SLOW** – starta/stoppa uppspelning i slow-motion.
- ⑮ **STOP/RETURN** – avsluta uppspelningen.
- ⑯ **Sifferknapparna 0-9** och knappen **PREV. / GOTO** för direkt val av kapitel eller tidpunkter inom kapitel.
- ⑰ **BACKWARD** – starta snabbspolning bakåt.
- ⑱ **FORWARD** – starta snabbspolning framåt.
- ⑲ **ENTER/PLAY** – välja och bekräfta menyalternativ samt starta uppspelningen.
- ⑳ **PAUSE/STEP** – pausa uppspelningen (stillbild).
- ㉑ **EQUALIZER** – välja en förinställd EQ-inställning, definiera egna EQ-inställning samt stänga av EQ.
- ㉒ **MUTE** – stänga av ljudet under uppspelning.
- ㉓ **Volume + -** – ställa in ljudvolymen.
- ㉔ **DISPLAY** – växla mellan olika visningslägen.
- ㉕ Knappen **A-B** – ange start- och slutpunkt för repetitionsfunktionen. Starta/stoppa repetitionsfunktionen. **SAV/ERS** har ingen funktion.
- ㉖ Knappen **EJECT** för utmatning av CD-/DVD-skivan.
- ㉗ **▶|** Knapp på DVD-spelaren, **PAUSE/PLAY**.
- ㉘ Infrarödmottagare för fjärrkontrollen.
- ㉙ Indikatorlampa för **ON/OFF-status**.
- ㉚ Spärrknapp för öppning av skärmen.

Knappar och reglage.....	142	Avbryta uppspelningen (Pausa) och starta igen.....	154
Anmärkning.....	145	Stillbild	154
Trafiksäkerhet	145	Hoppa över kapitel	154
Säkerhetsanvisningar.....	145	Upprepad uppspelning av ett avsnitt på DVD-skivan	155
Återvinning och avfallshantering... 145		Välja kapitel	155
Levererade komponenter	146	Börja om uppspelningen från början av det första spåret på DVD:n.....	156
Specialtillbehör	146	Visa undertexter	156
IR-hörlurar.....	146	Byta kameravinkel.....	156
Montering och anslutning	147	Förstora bilddetalj (Zoom).....	157
Monterings- och säkerhetsanvisningar	147	DVD-menyn	157
Montering av enheten	147	Öppna DVD-menyn.....	157
Anslutning.....	148	Välja menyalternativ.....	158
Anslutning utan relä.....	149	Stänga DVD-menyn	158
Anslutning med relä.....	149	Visa kapitelmenyn	158
Byta glödlampa	150	Inställning av skärmen.....	158
Byta batterier i fjärrkontrollen.....	150	Så här använder du menyn	158
Första användningen	151	Setup-menyn för skärmen.....	158
Använda fjärrkontrollen första gången.....	151	Externa källor	159
Sätta i batterier	151	Använda CD/DVD/MP3.....	160
Använda fjärrkontrollen	151	Ljud-CD-skivor	160
Slå på och av.....	151	Foto-CD/DVD-skivor	160
Tända kupébelysningen i IVOD-1022	151	MP3-CD-skivor	160
Öppna LCD-skärmen.....	151	Equalizer	161
Stänga LCD-skärmen	151	Välja fasta klangfärgsinställningar ...	161
Ställa in ljudvolymen.....	152	Välja variabla klangfärgsinställningar (personlig equalizer)....	161
Stänga av ljudet (Mute)	152	Inställningsanvisningar	161
Avaktivera ljudavstängning (stäng av Mute).....	152	Ställa in "personlig" equalizer.....	161
DVD	152	Stänga av equalizern.....	161
Sätta in/mata ut DVD-/CD-skivor ..	153	Inställningshjälp för equalizern.....	162
Starta uppspelning	153	DVD-inställningar.....	163
Teckenfönster	153	Öppna Setup-menyn (inställningar) ...	163
Snabbspolning framåt	154	Göra inställningar i Setup-menyn .	163
Stoppa snabbspolning framåt.....	154	Välja språk för teckenfönstret.....	163
Slow-motion.....	154	Välja språk för uppspelningen	163
		Välja språk för undertexter	163

INNEHÅLLSFÖRTECKNING

Välja språk för DVD-menyn	163
Välja inställningar för skärmen.....	163
DivX	163
Barnsäkerhet	164
Bekräfta barnsäkerhet	164
Ändra lösenord	165
Ställa in TV-formatet.....	165
Visa kameravinkel	165
AV OUT-utgång	165
Ställa in "Dual Mono".....	165
Ställa in kompression	166
Nedmixning från Dolby Digital-DVD:er	166
Aktivera skärmläckare	166
Återställa fabriksinställningarna ...	166
Tekniska data.....	167

Anmärkning

Tack för att du valt en produkt från Blaupunkt. Vi hoppas att du kommer få stor glädje av din nya DVD-spelare.

Läs igenom denna bruksanvisning innan du börjar använda enheten.

Vi på Blaupunkt strävar hela tiden mot att utforma översiktliga och lättförståeliga bruksanvisningar. Skulle emellertid ändå oklarheter dyka upp, ber vi dig ta kontakt med din fackhandel eller med kundtjänsten i ditt land. Du hittar telefonnumret på baksidan av denna bruksanvisning.

För produkter inköpta inom Europeiska unionen lämnar vi en tillverkargaranti. Villkoren för vårt garantiåtagande är publicerade på www.blaupunkt.de och kan även beställas från följande adress:

Blaupunkt GmbH
Hotline
Robert-Bosch-Str. 200
D-31139 Hildesheim, Tyskland

Trafiksäkerhet

 Trafiksäkerheten måste alltid gå före allt annat. Använd enheten bara då trafiksituationen tillåter det. Lär känna din enhet innan du ger dig iväg ut på vägen.

Ljudsignaler från utryckningsfordon måste klart och tydligt kunna uppfattas inuti bilen och i tillräckligt god tid. Anpassa volymen därefter.

Säkerhetsanvisningar

OBS:

DVD-spelaren är en laserprodukt av klass 1 med en osynlig laserstråle vilken kan förorsaka skadlig laserstrålning. DVD-spelaren får endast användas enligt medföljande anvisningar. Öppna aldrig apparaten och försök inte att själv utföra några reparationer. Låt utbildad personal utföra underhåll och reparationer.

Återvinning och avfallshantering

Denna produkt är tillverkad av material som kan återvinnas och/eller kasseras på ett miljövänligt. När produkten är uttjänt får den inte kastas bland de vanliga hushållsoporna. Lämna den uttjänta produkten till det återvinnings- och insamlingsställe som står till buds.



LEVERERADE KOMPONENTER/SPECIALTILLBEHÖR

Levererade komponenter

IVOD-1022 levereras med de komponenter som beskrivs nedan. Kontrollera att alla delar medföljde i förpackningen. Om någon del skulle saknas ber vi dig att omedelbart kontakta återförsäljaren.

- IVOD-1022
- Fästplåt
- Monteringsram
- 6 plåtskruvar 4x40
- 4 gängskruvar 4x20
- 4 skyddsbitar av gummi
- Anslutningskabel
- Fjärrkontroll med 2 batterier
- 1 bruksanvisning

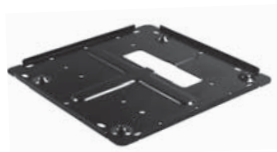

Specialtillbehör

IR-hörlurar

När IR-hörlurarna IVHS-01 (tillval) är inköplade får inte IR-fönstret (28) vara övertäckt.



Montering och anslutning

Monterings- och säkerhetsanvisningar

Innan du ansluter DVD-spelaren IVOD-1022 ska du noga läsa igenom nedanstående anvisningar.

Under monteringen och anslutningen ska minuspolen på batteriet vara frånkopplad.

Se till att du följer säkerhetsföreskrifterna från fordonstillverkaren när det gäller exempelvis krockkudde, larmanläggning, färdator, startspärr osv.

Välj en plats i bilen för monteringen av IVOD-1022 där den inte hindrar föraren och där den inte kan komma att utgöra en fara för passagerarna vid en plötslig inbromsning.

Placera inte fjärrkontrollen i området där krockkudden kan komma att blåsas upp, lägg den i stället på en säker plats där den inte kan bli en farlig projektil vid en eventuell nödbromsning.

Montera inte IVOD-1022 på en plats

- där den kan distrahera föraren eller försämra sikten.
- där den hindrar personer att kliva in i resp. ut ur bilen.
- så att annan bilutrustning hindras i sin funktion (t.ex. ett soltak).
- där den utsätts för direkt solljus.
- i närheten av ett varmluftsutsläpp (från t.ex. klimatanläggningen).
- där den utsätts för regn eller fukt.
- där den utsätts för damm eller smuts.
- där den utsätts för starka vibrationer.

Montering av enheten

Använd enbart de medföljande fästkomponenterna.

När du väljer plats för monteringen ska du tänka på följande:

- De säkerhetskritiska delarna (bensintanken, kablar osv.) i fordonet får inte skadas av skruvarna.
- Fäst inte enheten enbart i takklädseln.
- **Välj ett fast underlag som är lämpat för de medföljande träskruvarna.**
- Försäkra dig om att enheten monteras på en säker och stadig plats och att den inte kan lossna vid en plötslig inbromsning.
- Undvik att använda enheten under längre tidsperioder med motorn avstängd eftersom batteriet kan laddas ur.

Fig. 1



Fig. 2



Fig. 3



Fig. 4



Fig. 5



Anslutning

Anslut den fria änden av den medföljande kabeln till bilens strömförsörjning.

Gul:	Batteriplus (+12 V)
Svart:	Jord
Röd:	ACC +12 V (tändning kl. 15)
Grön:	Kupébelysning (+12 V)
Blå:	Kupébelysning, jord
Brun:	Till dörrströmställare (öppen dörr = minus 12 V)

Kabeln mellan batteriplus och IVOD-1022 måste förses med en säkring (5 ampere) direkt vid batteriet.

Sätt in anslutningskontakten i uttaget på undersidan av enheten.

AV-OUT:

Audio-/video-utgången kan anslutas till motsvarande ingång på bilens ljudanläggning.

AV-IN:

Du kan ansluta externa audio-/videokällor till audio-/videoingången. Du hittar mer information i kapitlet "Externa källor".

AUX 1:

Du kan ansluta ytterligare audio-/videokällor till AUX 1-ingången.

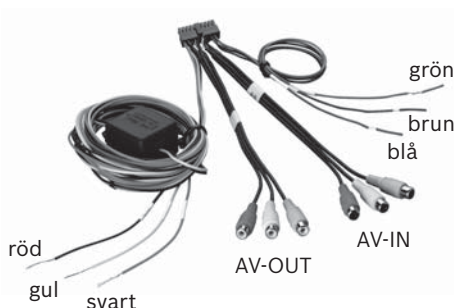

Anslutning utan relä

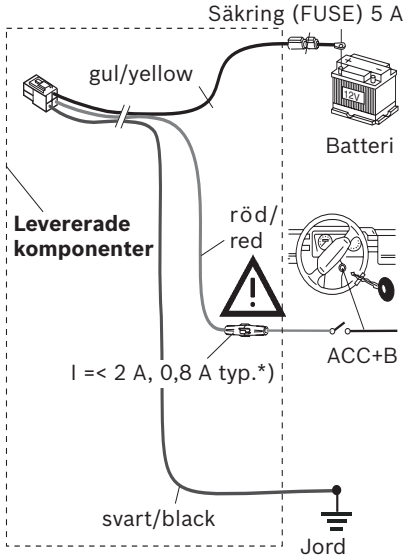

*)
Vid koppling till uttag 15 från fordonet måste en säkringshållare (med säkring 0,8 A) anslutas högst 30 cm från uttag 15 för säkring av kopplingskabeln (plus).

Anslutning med relä

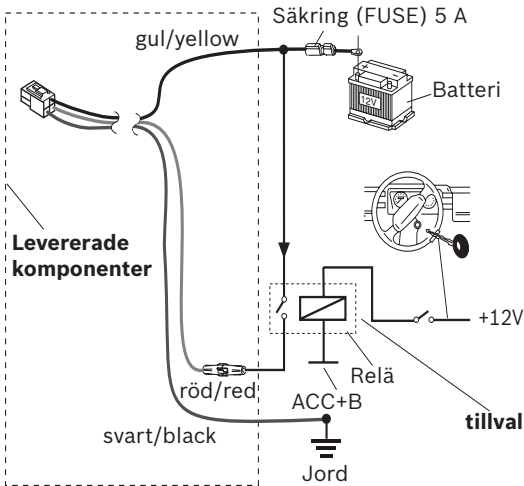

OBS:

Denna anslutning får bara göras av en auktoriserad serviceverkstad.

GLÖDLAMPOR/BATTERIER

Byta glödlampa

- Ta bort plastkåpan från lamphållaren.
- Stick in en ca 3 mm bred skruvmejsel i skåran på sidan av kåpan.
- Vrid försiktigt för att lossa klämman på denna sida av kåpan.
- Ta bort kåpan från lamphållaren genom att samtidigt trycka in och skjuta det åt sidan.



- Ta ur den gamla glödlampan.

OBS:

Glödlampan kan vara mycket het. Låt den svalna först!

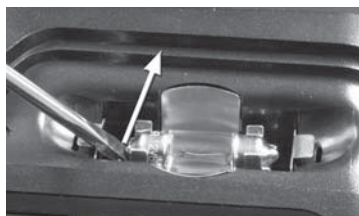

- Sätt in en ny glödlampa (12 V, 5 W).
- Skjut på kåpan igen.

Tekniska data om glödlampan

Diameter: 8 mm

Längd: 28 mm

Spänning/effekt: 12 V, 5 W



Byta batterier i fjärrkontrollen

- Skjut låsspärren i batteriluckans riktning och öppna luckan.
- Ta ur batterierna och sätt in nya 1,5 V-batterier (typ AAA) enligt figuren på botten av batterifacket.



Första användningen

Innan du använder IVOD-1022 för första gången måste du sätta in batterier i fjärrkontrollen.

Använda fjärrkontrollen

Så här sätter du i batterier

1. Öppna batterifacket (ta bort locket).
2. Sätt in de nya batterierna. Batterityp: Två batterier av typ AAA. Se till att polerna på batterierna är vända åt det håll som anges i figuren i batterifacket.
3. Stäng batterifacket.

Använda fjärrkontrollen

Rikta fjärrkontrollen mot IR-mottagaren på apparatens framsida.

IR-mottagaren på enhetens framsida kan ta emot signaler inom cirka 30° i alla riktningar.

Slå på och av

Anmärkning:

Enheten är redo för användning när knappen ① på enheten lyser.

- Slå på och av enheten genom att antingen trycka på knappen **POWER** ① på fjärrkontrollen, eller på knappen **POWER** ① på DVD-spelaren.

Tända kupébelysningen i IVOD-1022

Det finns två sätt att tända lampan:

1. **ON/OFF**-brytaren ②.
2. Fordonets dörrströmställare (stängd dörr = minus 12 V).

Öppna LCD-skärmen

- Tryck på spärrknappen ③ på IVOD-1022 för att fälla ut LCD-skärmen.
- Sänk ner LCD-skärmen till en vinkel på ca 90° relativt basenheten för IVOD-1022.

Stänga LCD-skärmen

- Skjut tillbaka LCD-skärmen upp och in i basenheten tills den låses fast i spärrmekanismen.

Ställa in ljudvolymen

Observera!

IVOD-1022 levereras utan högtalare.

Använd IR-hörlurar eller anslut högtalare till AV-OUT-utgången.

Volymen kan ställas in i steg mellan 0 (avstängt) och 16 (max).

För att öka volymen:

➡ Tryck på knappen **VOLUME +** (23).

För att minska volymen:

➡ Tryck på knappen **VOLUME -** (23).

Stänga av ljudet (Mute)

Du kan stänga av ljudet helt med en knapptryckning (Mute).

➡ Tryck på knappen **MUTE** (22).

Texten "MUTE" visas på bildskärmen.

Avaktivera ljudavstängning (stäng av Mute)

➡ Tryck en gång till på knappen **MUTE** (22).

DVD

Du kan spela upp DVD-skivor, video-CD-skivor (VCD), supervideo-CD-skivor (SVCD) samt alla vanligt förekommande ljud-CD-, foto-CD-skivor (VCD 2.0) och MP3-CD-skivor med din IVOD-1022.

Dessa anvisningar beskriver hur du använder DVD-skivor. Knappfunktionerna vid uppspelning av ljud-CD-skivor är desamma.

IVOD-1022 är avsedd för uppspelning av DVD-skivor med **regionkod 2**. Om DVD-spelaren är förberedd för andra regionkoder framgår detta av klisteretiketten på baksidan av denna bruksanvisning samt på DVD-spelaren själv.

CD-R-skivor och CD-RW-skivor (s.k. "hembrända" CD-skivor) kan normalt sett spelas upp. På grund av den skiftande kvaliteten på CD-skivor kan Blaupunkt inte garantera problemfri användning.

Använd endast CD-skivor med Compact Disc-logotyp för bästa möjliga funktion. CD-skivor med kopieringsskydd kan leda till problem vid uppspelningen. Blaupunkt garanterar inte funktionen vid spelning av kopieringsskyddade CD-skivor!

Egenframställda medier såsom VCD/SVCD, DVD-R/RW och DVD+R/RW kan i regel spelas upp.

Eftersom kvaliteten är beroende av det skrivbara mediet **och** programvaran med vilken dessa medier framställs resp. fylls på med information, kan Blaupunkt inte garantera en problemfri kompatibilitet eller uppspelning.

Risk för att drivverket i DVD-spelaren förstörs!

CD-/DVD-skivor med oregelbunden form (s.k. shape-CD) och DVDS-/CD-skivor med diametern 8 cm får inte användas.

Garantin gäller inte för skador på drivverket i DVD-spelaren som har uppkommit till följd av att felaktiga CD-/DVD-skivor har använts.

Denna DVD-spelare stödjer följande format:

- DVD 12 cm
- DVD-R / DVD-RW
- DVD+R / DVD+RW
- DVD DivX 3.11, 4.0, 5.0 och senare
- Video-CD (VCD) och supervideo-CD (SVCD) 12 cm
- Foto-CD (VCD 2.0) T-MENY PBC ON/OFF
- Ljud-CD (utan stöd för CD-texter), CD-R och CD-RW 12 cm
- MP3-CD med MP3-filer för musikuppspelning. Endast MP3-CD-skivor med formatet "Joliet" eller "ISO 9660" kan spelas.

Nedanstående skivtyper stöds inte av denna DVD-spelare:

- DVD-ROM
- CDV
- CD-G
- DVD-skivor med andra regionkoder.

Sätta in/mata ut DVD-/CD-skivor

IVOD-1022 är utrustad med ett insticksfack utan skivsläde. Tack vare insticksfacket kan en god vibrationsdämpning säkerställas.

Sätta in en DVD-/CD-skiva

- Skjut in DVD-/CD-skivan med den tryckta sidan vänd bakåt i DVD-/CD-facket på baksidan av bildskärmen tills du känner ett lätt motstånd.

När DVD-/CD-skivan matas in i spelaren får den varken hejdas eller skjutas på.

DVD-/CD-skivan laddas in. Antingen visas DVD-menyn, eller också startar uppspelningen. Vilket som händer beror på DVD-skivan.

Mata ut DVD-/CD-skivan

- Tryck på knappen **EJECT** (26) på fjärrkontrollen, eller på knappen **EJECT** (26) på DVD-spelaren.

DVD-/CD-skivan matas ut.

- Ta försiktigt ur CD-/DVD-skivan.

Starta uppspelning

När du satt in DVD-/CD-skivan öppnas antingen DVD-menyn eller så startar uppspelningen. Vilket som händer beror på DVD-skivan.

- Tryck på knappen **ENTER/PLAY** (19) på fjärrkontrollen, eller på knappen **▶||** (27) på DVD-spelaren.

Uppspelningen startar.

Teckenfönster

Du kan se olika uppgifter om speltiden i teckenfönstret på bildskärmen. Teckenfönstret kan stängas av.

Följande information kan visas:

- **TITLE 01/02 CHAPTER 33/45**
01 : 26 : 14:

Det första spåret (titeln) av två, och 33 av 45 kapitel från detta spår kommer att spelas upp. Under detta visas speltid hittills.

- **TITLE REMAIN**
00 : 31 : 58:

Återstående speltid för aktuellt spår visas.

- **CHAPTER ELAPSED**
00 : 01 : 34:

Speltid hittills för aktuellt kapitel visas.

- **CHAPTER REMAIN**
00 : 05 : 22:

Återstående speltid för aktuellt kapitel visas.

Visa/växla teckenfönster

➤ Tryck på knappen **DISPLAY** (24) på fjärrkontrollen tills önskad information visas.

Teckenfönstret visas i bildskärmens övre kant.

Dölja teckenfönstret

Tryck flera gånger på knappen **DISPLAY** (24) tills texten "OFF" visas kort och teckenfönstret försvinner.

Snabbspolning framåt

Du kan spela upp en DVD-skiva med 2, 4, 8, 16, 32 eller 64 gånger den normala hastigheten, beroende på DVD:n (vissa DVD-skivor kan bara snabbspelas i 16 gånger den normala hastigheten).

Du kan spola framåt snabbt resp. mycket snabbt på DVD-skivan genom att:

➤ Trycka på knappen **FORWARD B** på fjärrkontrollen flera gånger tills du har uppnått den önskade hastigheten.

Stoppa snabbspolning framåt

För att avbryta snabbspolningen:

➤ Tryck på knappen **ENTER/PLAY** (19) på fjärrkontrollen, eller på knappen **▶||** (27) på DVD-spelaren.

DVD-skivan spelas upp i normal hastighet.

Slow-motion

Det går att spela upp en DVD-skiva långsamt både framåt och bakåt.

➤ Tryck en eller flera gånger på knappen **SLOW** (14) på fjärrkontrollen för att sänka uppspelningshastigheten.

Vid det första trycket på knappen **SLOW** (14) kommer uppspelningshastigheten att sänkas till hälften (SF 1/2x).

Vid varje efterföljande tryck sänks uppspelningshastigheten ytterligare (till 1/4x, 1/6x resp. 1/8x). På bildskärmen visas hastigheten och texten **SF** (Slow Forward, långsam uppspelning).

När hastigheten 1/8x har uppnåtts och du trycker ytterligare en gång på knappen, kommer filmen att börja spelas upp baklänges i slow-motion. På bildskärmen visas hastigheten och texten **SR** (Slow Rewind, långsam bakåtspolning).

För att återgå till spelning i normal hastighet:

➤ Tryck på knappen **ENTER/PLAY** (19) på fjärrkontrollen, eller på knappen **▶||** (27) på DVD-spelaren.

Avbryta uppspelningen (Pausa) och starta igen

Avbryta uppspelning

➤ Tryck på knappen **PAUSE/STEP** (20) på fjärrkontrollen, eller på knappen **▶||** (27) på framsidan av DVD-spelaren.

Uppspelningen avbryts.

Fortsätta uppspelning

➤ Tryck en gång till på knappen **PAUSE/STEP** (20) på fjärrkontrollen, eller på knappen **▶||** (27) på framsidan av DVD-spelaren.

Stillbild

➤ Tryck ner och håll knappen **PAUSE/STEP** (20) på fjärrkontrollen eller knappen **▶||** (27) på DVD-spelaren intryckt.

Uppspelningen avbryts och en stillbild visas.

Fortsätta uppspelning

För att fortsätta uppspelningen:

➤ Tryck på knappen **ENTER/PLAY** (19) på fjärrkontrollen, eller på knappen **▶||** (27) på DVD-spelaren.

Hoppa över kapitel

Ett avsnitt på en DVD kan vara uppdelat i flera kapitel.

För att hoppa till nästa eller efterföljande kapitel:

➤ Tryck en eller flera gånger på knappen **SKIP** **▶▶** (10) på fjärrkontrollen eller på framsidan av DVD-spelaren.

Uppspelningen hoppar till början av nästa kapitel, ett kapitel för varje tryck.

För att hoppa tillbaka till början på nuvarande kapitel eller till tidigare kapitel:

➤ Tryck en eller flera gånger på knappen **SKIP** **◀◀** (10) på fjärrkontrollen eller på framsidan av DVD-spelaren.

Uppspelningen hoppar till början av nuvarande kapitel, eller till tidigare kapitel, ett för varje tryck.

Observera!

Om DVD:n har spelats in med **DivX**, kan du med knappen **SKIP** **◀◀** / **▶▶** (10) hoppa 3, 5 eller 10 min. framåt eller bakåt i inspelningen. För inställningar, se vidare sida 24.

Upprepad uppspelning av ett avsnitt på DVD-skivan

En DVD är uppdelad i olika kapitel (Chapter) och spår (Title) som kan väljas var för sig.

Repeterad uppspelning av ett spår eller kapitel

För att repetera aktuellt kapitel:

➤ Tryck på knappen **REP** (2) på fjärrkontrollen.

På bildskärmen visas texten "CHAPTER REPEAT ON".

För att repetera aktuellt spår:

➤ Tryck en gång till på knappen **REP** (2) på fjärrkontrollen.

På bildskärmen visas texten "**TITLE REPEAT ON**".

Avbryta repeterad uppspelning

För att avbryta repeterad uppspelning:

➤ Tryck flera gånger på knappen **REP** (2) på fjärrkontrollen tills **REPEAT OFF** visas på skärmen.

Välja kapitel

Det går att spela upp ett visst kapitel eller spela upp från en viss position med hjälp av fjärrkontrollen.

Välja kapitel

För att välja ett kapitel:

➤ Tryck på knappen **PREV./GOTO** (16) på fjärrkontrollen.

Under "TITLE" på bildskärmen visas numret för det aktuella spåret (titeln) samt antalet spår. Under detta hittar du numret på kapitlet samt antalet tillgängliga kapitel. Kapitelnumret är gulmarkerat.

➤ Ange numret för det önskade kapitlet med hjälp av **sifferknapparna** (16) på fjärrkontrollen och tryck på knappen **ENTER/PLAY** (19).

Spelningen fortsätter på det ställe du har valt.

Välja position

Du kan välja en specifik position på DVD-skivan genom att ange speltiden till denna position.

För att hoppa till en viss position:

➤ Tryck **två gånger** på knappen **PREV. / GOTO** (16) på fjärrkontrollen.

Under "TITLE" på bildskärmen visas numret för det aktuella spåret (titeln) samt antalet spår.

Nedanför detta visas texten "TIME" samt inmatningsfältet för speltiden. Inmatningsfältet visas med gul bakgrund.

➤ Ange speltiden på formatet "tt.mm.ss" med hjälp av **sifferknapparna** (16) på fjärrkontrollen och tryck sedan på knappen **ENTER/PLAY** (19).

Spelningen fortsätter på det ställe du har valt.

Börja om uppspelningen från början av det första spåret på DVD:n

- Tryck **två gånger** på knappen **STOP/RE-TURN** (15) på fjärrkontrollen.
- Tryck på knappen **ENTER/PLAY** (19) på fjärrkontrollen.

Uppspelningen återupptas från början av DVD-skivans första spår.

Observera!

På de flesta DVD-skivor är detta början av DVD-skivans huvudmeny (Root).

Visa undertexter

För att visa undertexter:

- Tryck på knappen **SUBTITLE** (9) på fjärrkontrollen.

Undertexter visas nu. Teckenfönstret visas. Intill "SUBTITLE" visas det aktuella språket samt antal tillgängliga språk för undertexter.

För att byta språk för undertexter:

- Tryck en eller flera gånger på knappen **SUBTITLE** (9) tills undertexterna visas på det önskade språket.

Observera!

Du kan även välja språk för undertexter i DVD-skivans menyer (beroende på DVD-menyn). Dessutom kan du ställa in önskat språk för undertexter i Setup-menyn (inställningar). Du hittar mer information i avsnittet "Språk för undertexter" i kapitlet "Inställningar".

Välj språk för uppspelningen

För att välja språk för uppspelningen:

- Tryck en eller flera gånger på knappen **AUDIO** (8) på fjärrkontrollen.

Språket för uppspelningen ändras. Teckenfönstret aktiveras. Det aktuella språket, språkets nummer och antal tillgängliga språk för uppspelningen visas.

Observera!

Du kan även välja språk för uppspelningen i DVD-skivans meny (beroende på DVD-menyn). Dessutom kan du ställa in önskat språk för uppspelningen i Setup-menyn (inställningar). Du hittar mer information i avsnittet "Språk för uppspelningen" i kapitlet "Inställningar".

Byta kameravinkel

På vissa DVD-skivor finns möjlighet att välja olika kameravinklar för en scen.

I teckenfönstret visas aktuell kameravinkel intill kamerasymbolen samt antal tillgängliga kameravinklar.

För att byta kameravinkel:

- Tryck på knappen **ANGLE** (7) på fjärrkontrollen.

Scenen byter till nästa kameravinkel. Teckenfönstret aktiveras.

Observera!

Du kan ställa in i Setup-menyn om kamerasymbolen ska visas när det finns flera kameravinklar att välja mellan. Mer information finns i avsnittet "Visa kameravinkel" i kapitlet "Inställningar".

Förstora bilddetalj (Zoom)

Du kan förstora en valfri bilddetalj i den uppspelade filmen 2–3 gånger.

För att förstora en bilddetalj:

- ➔ Tryck en eller flera gånger på knappen **ZOOM** ⑥ på fjärrkontrollen.

För varje tryck på knappen förstoras bild-detaljen ett steg. Tillgängliga zoomfaktorer är 1,5, 2 och 3 gånger.

Observera!

När du har ställt in önskad förstoring kan du flytta bilddetaljen med **pilknapparna** ⑬ på fjärrkontrollen.

Stänga av förstoringen

För att fortsätta se på filmen utan förstoring:

- ➔ Tryck flera gånger på knappen **ZOOM** ⑥ på fjärrkontrollen tills texten "ZOOM OFF" visas på bildskärmen.

DVD-menyn

DVD-menyn finns på DVD-skivan som du satt in i enheten. När du sätter in en DVD-skiva och den startar visas DVD-menyn automatiskt på skärmen.

Observera!

Vilka valmöjligheter som finns i DVD-menyn, beror på DVD-skivan.

En DVD kan t.ex. erbjuda följande i DVD-menyn:

- Du kan välja mellan olika språk för uppspelningen eller för undertexter.
- Utöver filmen kan du även titta på trailern, som är densamma som visades på bio och på TV, eller titta på bakom-kulisserna-reportage.
- En film är uppdelad på flera efter varandra följande kapitel. Du kan välja ett kapitel och börja titta på filmen direkt därifrån utan att först behöva spola dit som med en videokassett.

Öppna DVD-menyn

Du kan när som helst avbryta uppspelningen och öppna DVD-skivans meny.

- ➔ Tryck på knappen **MENU** ⑤ på fjärrkontrollen.

Välja menyalternativ

DVD-skivor har i regel menyer där du kan välja mellan olika alternativ, t.ex. "Starta film" och "Välj kapitel".

För att välja ett menyalternativ:

➔ Tryck på en av **pilknapparna** (13) på fjärrkontrollen.

För att bekräfta valet av ett menyalternativ:

➔ Tryck på knappen **ENTER/PLAY** (19) på fjärrkontrollen.

Stänga DVD-menyn

När du väljer vissa alternativ i DVD-menyn, t.ex. starta uppspelning, stängs menyn automatiskt.

Visa kapitelmenyn

För att du lätt ska kunna välja spår/kapitel kan du direkt öppna kapitelmenyn:

➔ Tryck på knappen **T.MENU** (4) på fjärrkontrollen.

Kapitelmenyn visas.

Inställningar för skärmen

Så här använder du menyn

➔ Tryck på knappen **MON. SETUP** (12) på fjärrkontrollen för att visa inställningsmenyn för skärmen.

➔ Använd **pilknapparna** ▲/▼ (13) för att välja ett **alternativ**.

➔ Med hjälp av **pilknapparna** ◀/▶ (13) kan du ändra **inställningarna**.

➔ Avsluta menyn genom att trycka en gång till på knappen **MON. SETUP** (12).

Alternativ	Inställningar
PICTURE	USER NORMAL CINEMA SPORTS
BRIGHTNESS	0-50
CONTRAST	0-50
COLOR	0-50
TINT	0-50
SHARPNESS	0-50
ZOOM	NORMAL WIDE 1 WIDE 2
DISPLAY	DOWN UP
SYSTEM RESET	▶
SEL: ◀▶	ADJ: ◀▶

Setup-menyn för skärmen

• PICTUR (bild)

Du kan ändra bildinställningarna under USER:

För BRIGHTNESS, CONTRAST, COLOR, TINT (endast för NTSC) samt SHARPNESS kan du välja värden mellan 0-50. För NORMAL, CINEMA och SPORTS är inställningarna förbestämda.

• BRIGHTNESS (ljusstyrka)

Ställer in ljusstyrkan

• CONTRAST (kontrast):

Ställer in kontrasten

• COLOR (färg)

Ställer in färgintensiteten

- **TINT (nyans):**
Ställer in bildnyansen (endast för NTSC)
- **SHARPNESS (skärpa):**
Ställer in bildskärpan
- **ZOOM (bildstorlek)**
Ändrar bildhöjd/bildbredd
 - NORMAL (normal)
 - WIDE 1 (bredbild)
 - WIDE 1 (bredbild)
- **DISPLAY (Teckenfönster)**
Ändra bildskärmsvisningen
 - UP - DOWN (upp - ner)
 - Spegla vertikalt
- **SYSTEM RESET (återställning):**
Återställ värdena till de ursprungliga fabriksinställningarna.

Externa källor

Du kan ansluta två externa källor till IVOD-1022. Du kan exempelvis ansluta en TV-tuner till **AUDIO/VIDEO-IN**-uttaget och en spelkonsol till **AUX -IN**-uttaget

Den interna AUDIO/VIDEO-signalen kan sändas vidare via AV-OUT-uttaget.

Observera!

Undvik skador på enheten genom att se till att de externa källorna ansluts så att färgerna på kablarna/uttagen på den externa källan stämmer överens med färgerna på uttagen i IVOD-1022.

Uttag

VIDEO IN (gul)

AUDIO IN (röd/vit)

- Röd kontakt = höger kanal
- Vit kontakt = vänster kanal

För att växla mellan uppspelning från den interna DVD-spelaren och den externa källan:

- ➡ Tryck flera gånger på knappen **DVD/TV/EXT**  på fjärrkontrollen tills den önskade källan visas.

ANVÄNDA CD/DVD/MP3

Använda CD/DVD/MP3

Förutom DVD-skivor och video-CD-skivor kan du även spela upp ljud-CD-skivor, foto-CD-skivor (VCD 2.0) samt MP3-CD-skivor.

Ljud-CD-skivor

När du har satt i och spelar upp en **ljud-CD-skiva** kan du använda funktioner som uppspelning, snabbsökning-/spolning, paus och repetition på samma sätt som för DVD-skivor.

Foto-CD/DVD-skivor

När du sätter in en **foto-CD** startar bildspelet efter ca 3 sekunder.

☛ Tryck på knappen **STOP/RETURN** (15) för att visa menyn "(MP3 . JPG) SMART NAVI".

Med hjälp av Smart-Navi-menyn kan du enkelt växla mellan spår och mappar med **pilknapparna** (13) på fjärrkontrollen.

☛ När du har gjort ditt val trycker du på knappen **ENTER/PLAY** (19) på fjärrkontrollen.

Foto-CD-skivor med VCD 2.0

☛ När texten "Press play to continue" visas, trycker du på knappen **▶||** (27) på DVD-spelaren.

☛ Tryck på knappen **T.MENU** (4) på fjärrkontrollen. Texten "PBC on" visas.

☛ Tryck på knappen **▶||** (27) på DVD-spelaren för att visa din egentillverkade startsida.

☛ Tryck på knappen **▶||** (27) på DVD-spelaren för att starta bildspelet.

MP3-CD-skivor

MP3-CD-skivor måste vara skapade i formatet "Joliet" eller "ISO 9660".

När du sätter in en MP3-CD-skiva visas navigeringsmenyn "(MP3 . JPG) SMART NAVI" på bildskärmen.

Med hjälp av Smart-Navi-menyn kan du, **efter att ha tryckt på knappen STOP/RETURN** (15), enkelt växla mellan olika spår och mappar med **pilknapparna** (13) på fjärrkontrollen.

☛ När du har gjort ditt val trycker du på knappen **ENTER/PLAY** (19) på fjärrkontrollen.

Observera!

De andra funktionerna – uppspelning, snabbsökning-/spolning, paus och repetition (som beskrevs i avsnittet "Använda DVD-skivor") – kan du även använda för MP3-skivor.

Equalizer

IVOD-1022 är utrustad med en 7-bands-equalizer med vilken du kan anpassa musikspelet till bilen eller optimera musikstilen. Därmed har du möjlighet att välja mellan sju förprogrammerade klangfärgsinställningar samt en variabel, personlig klangfärgsinställning.

Förprogrammerade klangfärgsinställningar:

- classic (klassiskt)
- jazz
- rock
- pop
- ballad
- dance (dans)
- standard

Variabla klangfärgsinställningar:

- personal (personlig)

Välja fasta klangfärgsinställningar

➤ Tryck på knappen **EQUALIZER** (21) på fjärrkontrollen.

Den aktuella inställningen eller den senast använda inställningen visas.

➤ Tryck flera gånger på knappen **ENTER/PLAY** (19) på fjärrkontrollen tills den önskade inställningen visas.

➤ Inställningen sparas då du trycker på knappen **ENTER/PLAY** (19) eller automatiskt efter 3 sek. om du inte trycker på någon annan knapp.

Välja variabel klangfärgsinställningar (personlig equalizer)

Med hjälp av den personliga klangfärgsinställningen kan du anpassa musikspelet efter eget tycke och smak.

Inställningsråd

Lämpligen använder du en CD-skiva som du känner till väl.

➤ Lyssna på CD-skivan.

➤ Försök bedöma din personliga upplevelse av ljudbilden.

➤ Ställ in värdena för equalizern med hjälp av tabellen "Inställningshjälp för equalizern".

Ställa in "personlig" equalizer

För att ställa in en personlig equalizer:

➤ Tryck på knappen **EQUALIZER** (21) på fjärrkontrollen.

Den aktuella inställningen eller den senast använda inställningen visas.

➤ Tryck flera gånger på knappen **ENTER/PLAY** (19) på fjärrkontrollen tills "**PERSONAL**" visas.

➤ Flytta den gula markeringen med hjälp av **pilknapparna** ◀/▶ (13) på fjärrkontrollen till den frekvens som du vill ändra.

➤ Hög resp. sänk återgivningen av frekvensen till önskat värde med hjälp av **pilknapparna** ▲/▼ (13) på fjärrkontrollen.

Observera!

Under inställningarna anpassas uppspelet efter den aktuella inställningen.

Några sekunder efter den sista inställningen försvinner fönstret för equalizerinställningarna. Equalizern förblir dock aktiverad tills du stänger av den.

Stänga av equalizern

För att stänga av equalizern:

➤ Tryck på knappen **EQUALIZER** (21) på fjärrkontrollen.

Texten "EQUALIZER OFF" visas en kort stund på bildskärmen.

EQUALIZER

Inställningshjälp för equalizern

Börja med att ställa in mellanregistret/
diskanten och avsluta med att ställa in
basregistret.

Klangljud/problem

Åtgärd

Svag basåtergivning	Öka basåtergivningen med frekvenserna 60 till 150 Hz nivå +4 till +6
Lös och oskarp bas Bullrande ljud För högt fysiskt hörseltryck	Sänk undre mellanregistret med frekvenserna 150 till 400 Hz nivå ca -4
Ljudklang utan djup För snärtig, ingen stereoeffekt.	Sänk mellanregistret med frekvenserna 1 000 till 2 000 Hz nivå -4 till -6
Dovt ljud Otydlighet Odistinkta instrument	Höj diskanten med frekvenserna 6 000 till 15 000 Hz nivå +2 till +4

DVD-inställningar

Inställningen av IVOD-1022 erbjuder ett antal olika möjligheter för att anpassa den efter dina behov.

Öppna Setup-menyn (inställningar)

För att öppna Setup-menyn:

- Tryck på knappen **DVD SETUP** (11) på fjärrkontrollen.

Göra inställningar i Setup-menyn

Inställningarna i Setup-menyn görs i princip på samma sätt som beskrevs i avsnittet "Välja språk för teckenfönstret".

Observera!

Inställningarna under "PREFERENCES" kan bara ändras efter det att DVD-skivan har tagits ut ur DVD-spelaren.

Välja språk för teckenfönstret

- Öppna Setup-menyn.
- Använd **pilknapparna ▲/▼** (13) för att välja menyalternativet "GENERAL SETUP".
- Bekräfta genom att trycka på **ENTER/PLAY** (19).
- Använd **pilknapparna ▲/▼** (13) för att välja menyalternativet "OSD LANG".
- Tryck på **pilknappen ►** (13).

De tillgängliga språken för teckenfönstret visas.

- Använd **pilknapparna ▲/▼** (13) för att välja önskat språk.
- Bekräfta genom att trycka på **ENTER/PLAY** (19).
- Avsluta Setup-menyn genom att trycka på knappen **DVD SETUP** (11).

Inställningarna sparas och Setup-menyn försvinner.

Välj språk för uppspelningen

Inställningen av uppspelningsspråk görs via menyalternativet "AUDIO" i menyn "PREFERENCES".

Välja språk för undertexter

Inställningen av språk för undertexter görs via menyalternativet "SUBTITLE" i menyn "PREFERENCES".

Välja språk för DVD-menyn

Inställningen av språk för DVD-menyn görs via menyalternativet "DISC MENU" i menyn "PREFERENCES".

Välja inställningar för skärmen

Inställningarna för skärmen görs via menyalternativet "TV DISPLAY" i menyn "PREFERENCES".

Följande skärminställningar finns:

- **Normal/PS:** DVD-spelaren är ansluten till en skärm med bildformatet 4:3. Breddbild kommer att visas på skärmen med svarta kanter ovanför och under bilden.
- **Normal/LB:** DVD-spelaren är ansluten till en skärm med bildformatet 4:3. Breddbild visas över bildskärmens hela höjd. Västanter och höger kant av breddbilden kapas automatiskt.
- **WIDE:** DVD-spelaren är ansluten till en skärm med bildformatet 16:9. Breddbild visas på skärmen i fullstorlek.

DivX

Inställningen 3, 5 eller 10 min. görs via menyalternativet "SOFT CHAP.ON" i menyn "PREFERENCES".

GRUNDINSTÄLLNINGAR FÖR DVD

Åldersklassificering

Du kan förse apparaten med ett lösenord för att spärra obehörig användning. Dessutom kan du ange en s.k. "Rating Level". **Rating Level innebär att vissa DVD-skivor är försedda med en kod som anger åldersgräns.** Om du har angett en Rating Level och DVD-skivan har en lägre åldersgräns kan DVD-skivan bara spelas om rätt lösenord anges.

Observera!

Alla DVD-skivor har inte Rating Level-funktionen.

I menyn kan du ställa in vilka filmer som får visas. Dessa kategorier är anpassade efter kraven från den amerikanska filmindustrins organisation (MPAA).

Följande alternativ finns:

- 1 G:** Barntillåten
- 2:** Barntillåten
- 3 PG:** Tillåten för barn i vuxet sällskap.
- 4 PG 13:** Tillåten för ungdomar i vuxet sällskap, dock ej barn under 13 år.
- 5:** Bedömning av innehållet på DVD-skivan saknas.
- 6 PG-R:** Förbjuden för barn och ungdom p.g.a. att det förekommer våld, obscen språk osv.
- 7 NC 17:** Ej lämplig för ungdomar under 17 år.
- 8 ADULT:** Endast för vuxna. Innehåller våld, sex osv.

No

PARENTAL: Ingen barnsäkerhet.

Observera!

Vissa spärrade DVD-skivor kan aktiveras vid start genom att du trycker på YES (ENTER) och anger lösenordet. För andra DVD-skivor måste du först ändra Rating Level i Setup-menyn innan du kan spela skivan. Detta beror på den specifika DVD-skivan.

Bekräfta barnsäkerhet

För att bestämma nivå av barnsäkerhet:

- Öppna Setup-menyn.
- Använd **pilknapparna ▲/▼** (13) för att välja menyalternativet "PREFERENCES".
- Bekräfta genom att trycka på **ENTER/PLAY** (19).

Menyn för inställningar av preferenser visas.

- Använd **pilknapparna ▲/▼** (13) för att välja menyalternativet "PARENTAL".
- Tryck på **pilknappen ►** (13).

De tillgängliga ålderskategorierna visas.

- Använd **pilknapparna ▲/▼** (13) för att välja den önskade åldersgränsen.
- Bekräfta genom att trycka på **ENTER/PLAY** (19).
- Ange ett lösenord med hjälp av **sifferknapparna 0-9** (16) på fjärrkontrollen.

Observera!

Har du inte ställt in något lösenord kan du använda det förinställda lösenordet **0000**.

- Bekräfta genom att trycka på **ENTER/PLAY** (19).
- Avsluta Setup-menyn genom att trycka på knappen **DVD SETUP** (11).

Inställningarna sparas och Setup-menyn försvinner.

Ändra lösenord

För att ändra lösenordet:

- Öppna Setup-menyn.
- Använd **pilknapparna** ▲/▼ (13) för att välja menyalternativet "PREFERENCES".
- Bekräfta genom att trycka på **ENTER/PLAY** (19).

Menyn för inställningar av preferenser visas.

- Använd **pilknapparna** ▲/▼ (13) för att välja menyalternativet "PASSWORD".
- Tryck på **pilknappen** ► (13).
- Bekräfta ändringen genom att trycka på **ENTER/PLAY** (19).
- Om det är första gången du väljer ett lösenord, skriver du det **nya** lösenordet intill "NEW PASSWORD" med hjälp av **sifferknapparna 0-9** (16).
- Om du redan hade ett lösenord sedan tidigare, skriver du först in ditt **gamla** lösenord intill "OLD PASSWORD" med hjälp av **sifferknapparna 0-9** (16).

Observera!

Har du inte ställt in något lösenord kan du använda det förinställda lösenordet **0000**.

- Skriv in det nya lösenordet två gånger med **sifferknapparna 0-9** (16).
- Bekräfta genom att trycka på **ENTER/PLAY** (19).
- Avsluta Setup-menyn genom att trycka på knappen **DVD SETUP** (11).

Inställningarna sparas och Setup-menyn försvinner.

Ställa in TV-formatet

För optimal bildkvalitet bör du ställa in TV-formatet till samma format som den anslutna skärmen har.

"PAL" är den europeiska standarden. "NTSC" är standarden i USA och Asien.

Om du väljer inställningen "Multi", används automatiskt DVD-standard för spelningen. Inställningen av TV-format görs via menyalternativet "TV TYPE" i menyn "PREFERENCES".

Visa kameravinkel

Du kan ställa in DVD-spelaren så att en kamerasymbol "📹" visas när det finns fler än en kameravinkel tillgänglig. Välj då inställningen "ON".

Inställningen av kameravinkel görs via menyalternativet "ANGLE MARK" i menyn "GENERAL SETUP".

AV OUT-utgång

Om DVD-spelaren är monterad i en bil kan komponenter i bilens mediaanläggning (förstärkare, skärm) anslutas via AV-OUT-utgången.

Ställa in "Dual Mono"

För DVD-skivor med 1+1 Audio Mode (två monokanaler) kan du välja att båda kanalerna återges.

Du kan välja mellan följande alternativ:

- **Stereo:**
Stereo-återgivning av ett 1+1-program. Kanal 1 återges i vänster, och kanal 2 i höger utgång.
- **L - MONO:**
Vänster kanal på DVD-skivan återges på båda utgångarna (vänster och höger).
- **R - MONO:**
Höger kanal på DVD-skivan återges på båda utgångarna (vänster och höger).
- **Mix - MONO:**
Kanal 1 och 2 på DVD-skivan återges på båda utgångarna (vänster och höger).

GRUNDINSTÄLLNINGAR FÖR DVD

- Öppna Setup-menyn.
- Använd **pilknapparna** ▲/▼ (13) för att välja menyalternativet "AUDIO SETUP".
- Bekräfta genom att trycka på **ENTER/PLAY** (19).
- Använd **pilknapparna** ▲/▼ (13) för att välja menyalternativet "DUAL MONO".
- Tryck på **pilknappen** ► (13).
- Använd **pilknapparna** ▲/▼ (13) för att välja önskad inställning.
- Bekräfta genom att trycka på **ENTER/PLAY** (19).
- Avsluta Setup-menyn genom att trycka på knappen **DVD SETUP** (11).

Inställningarna sparas och Setup-menyn försvinner.

Ställa in kompression

Du kan ställa in "KOMPRESSIÖNEN" för dynamiken för ett Dolby-program i steg från "OFF" (av) till "Full" (max). Välj inställningen "Full" för full dynamik.

- Öppna Setup-menyn.
- Använd **pilknapparna** ▲/▼ (13) för att välja menyalternativet "AUDIO SETUP".
- Bekräfta genom att trycka på **ENTER/PLAY** (19).
- Använd (13) **pilknapparna** ▲/▼ (13) för att välja menyalternativet "COMPRES-SION".
- Tryck på knappen ► (13).
- Använd **pilknapparna** ▲/▼ (13) för att välja önskad inställning.
- Bekräfta genom att trycka på **ENTER/PLAY** (19).
- Avsluta Setup-menyn genom att trycka på knappen **DVD SETUP** (11).

Inställningarna sparas och Setup-menyn försvinner.

Nedmixning från Dolby Digital-DVD:

IVOD-1022 beräknar en kompatibel stereo-signal utifrån Dolby Digital-signalen med hjälp av nedmixningsfunktionen (Down-mix).

Du hittar inställningarna för nedmixningen under "SPEAKER SETUP" i Setup-menyn.

Aktivera skärmläckare

IVOD-1022 är utrustad med en skärmläckare för att förhindra att bilder (t.ex. menyer) "bränns in" i LCD-skärmen.

När skärmläckaren är aktiverad visas en logotyp efter ca 60 sekunder efter den sista användaråtgärden för hindra att enstaka bilder bränns in i skärmen.

Du hittar inställningarna för skärmläckaren under "SCREEN SAVER" i menyn "GENERAL SETUP".

Fabriksinställning

Du kan återställa DVD-spelaren och på så sätt ta bort alla personliga inställningar.

Observera!

Det får inte sitta någon DVD-skiva i spelaren.

- Öppna Setup-menyn.
- Använd **pilknapparna** ▲/▼ (13) för att välja menyalternativet "PREFERENCES".
- Bekräfta genom att trycka på **ENTER/PLAY** (19).

Menyn för inställning av preferenser visas.

- Använd **pilknapparna** ▲/▼ (13) för att välja menyalternativet "DEFAULTS".

- Tryck på knappen ► (13).

Menyalternativet "RESET" är markerat.

Om du verkligen vill återställa enheten:

- Trycker du på knappen **ENTER/PLAY** (19).

De ursprungliga fabriksinställningarna återställs.

Tekniska data

Bildskärmsstorlek:	10,2"-skärm
Skärmupplösning:	800 (H) x 3 (RGB) x 480 (V)
Aktiv bildyta:	222 (H) x 133,2 (V)
Signalsystem:	Dualsystem NTSC/PAL
Ljusstyrka:	400 cd/m ²
Kontrastförhållande:	400:1
Betraktningvinkel:	Vänster/höger: +/-65 grader Uppåt/nedåt: +50/-65 grader
Nivå videoinsignal:	1 Vpp 10 %
Nivå ljudinsignal:	2,0 Vrms
Bärfrekvens IR-sensorn:	L-CH: 2,3 MHz R-CH: 2,8 MHz
Driftsspänning (likström):	10-18 V
Strömförbrukning: Enheten "PÅ"	< 2,2 A (vid +12 V)
Strömförbrukning: Enheten "AV"	120 mA (vid +12 V)
Vilostrom: "Tändning AV"	< 1 mA (vid +12 V)
Driftstemperatur:	-20 - +70 °C
Förvaringstemperatur:	40 - +85 °C
Mått (BxHxD):	252 x 40 x 253 mm
Vikt:	≤ 1 800 g

Med förbehåll för ändringar!

**Service-Nummern / Service numbers / Numéros du service après-vente /
Numeri del servizio di assistenza / Servicenummers / Telefonnummer
för service / Números de servicio / Números de serviço / Servicenumre,
Numery serwisowe, Servisní čísla, Servisné čísla**

Country:		Phone:	Fax:
Germany	(D)	0180-5000225	05121-49 4002
Austria	(A)	01-610 39 0	01-610 393 91
Belgium	(B)	02-525 5444	02-525 5263
Denmark	(DK)	44 898 360	44-898 644
Finland	(FIN)	09-435 991	09-435 99236
France	(F)	01-4010 7007	01-4010 7320
Great Britain	(GB)	01-89583 8880	01-89583 8394
Greece	(GR)	210 94 27 337	210 94 12 711
Ireland	(IRL)	01-46 66 700	01-46 66 706
Italy	(I)	02-369 6331	02-369 6464
Luxembourg	(L)	40 4078	40 2085
Netherlands	(NL)	0800 400 1010	0800 400 1040
Norway	(N)	66-817 000	66-817 157
Portugal	(P)	2185 00144	2185 00165
Spain	(E)	902 52 77 70	91 410 4078
Sweden	(S)	08-750 18 50	08-750 18 10
Switzerland	(CH)	01-8471644	01-8471650
Czech Rep.	(CZ)	02-6130 0446	02-6130 0514
Hungary	(H)	76 511 803	76 511 809
Poland	(PL)	0800-118922	022-8771260
Turkey	(TR)	0212-335 06 71	0212-3460040
USA	(USA)	800-950-2528	708-6817188
Brasil (Mercosur)	(BR)	0800 7045446	+55-19 3745 2773
Malaysia (Asia Pacific)	(MAL)	+604-6382 474	+604-6413 640

Blaupunkt GmbH
Robert-Bosch-Str. 200
D-31139 Hildesheim