

TravelPilot DX-N

- 7 612 001 460 svart monitor
- 7 612 001 461 uppgradering utan monitor
- 7 612 001 462 silverfärgad monitor

Monteringsanvisning



BLAUPUNKT

● **BLAUPUNKT**
TravelPilot DX



Du har valt en produkt från Blaupunkt och vi tackar för visat förtroende.

Följande monteringsanvisningar behövs för att produkten ska kunna utnyttjas på optimalt sätt. Felaktig montering kan ge upphov till allvarliga funktionsstörningar. I möjligaste mån bör därför monteringen utföras av särskilt utbildad tekniker i fackhandeln.

Monterings- och inkopplingsanvisningar

Medan montering av anslutning av utrustningen pågår ska anslutningen till batteriets minuspol vara bortkopplad.

Varning!

Beakta säkerhetsanvisningarna från fordonstillverkaren (larmanläggning, startspärr, airbag)!

Innan du borrar hål för fästen och kabelgenomföringar, se till att inga kablar eller fordonsdelar (t. ex. bensintank eller bränsleledningar) skadas.

Använd kabelgenomföringar för hål med skarpa kanter.

Alla kablar ska med hänsyn till risken för störningar förläggas på tillräckligt avstånd från kabelstammar. Strömförsörjningen från batteriets pluspol måste förses med en säkring på ett avstånd av högst 30 cm från batteriet för att skydda batteriet och pluskabeln i händelse av en kortslutning.

Navigeringsenheten är avsedd för fordon med:

- 12 V batterispänning
- Minuspolen ansluten till chassiet

Innehållsförteckning

| | | | | | |
|---|----------|--|-----------|--|-----------|
| Säkerhetsanvisningar | 2 | Montering av manöverenheten | 7 | Leveransens omfattning.. | 11 |
| Montering | 4 | Viktiga anvisningar angående vägmätarsignalen | 7 | Monteringsbilder | 16 |
| Beskrivning | 4 | Anslutning av vägmätarsignal | 7 | Anslutning av sensorer | 18 |
| Funktion | 4 | Anslutning av signalkabel för backljus | 7 | DXN och RC 09H i fronten | 18 |
| Monteringsförberedelser | 4 | Polbeläggning videoingång | 8 | Anslutning av sensorer | 19 |
| Montering av navigeringsenhet | 5 | Systemtest efter montering | 8 | DX-N i bagageluckan, TMC-tunerbox och RC 09H i fronten | 19 |
| Placering av navigeringsenheten | 5 | Kalibrering | 9 | | |
| Anslutning av pluskablar | 5 | Kalibrering GALA-kurva | 9 | | |
| Anslutning av minuskabel | 5 | Tekniska data | 10 | | |
| Montering av GPS-antenn .. | 5 | Navigationsgrundenhet | 10 | | |
| Montering av display (monitor) | 6 | 5" färgmonitor | 10 | | |
| Säkerhetsanvisningar | 6 | | | | |
| Displaymontering | 6 | | | | |
| Displaydemontering | 6 | | | | |
| Montering av högtalare | 6 | | | | |

Beskrivning

Navigatoringsystemet **TravelPilot DX-N** är ett självständigt system med integrerad vinkelhastighetsgivare (gyro). Efter inmatning och aktivering av ett resmål levererar systemet i god tid före beslutspunkter både optiska färdanvisningar med hjälp av symboler på en 5" färgmonitor och anvisningar via separat högtalare. Föraren får därigenom anvisningar om bästa väg från start till mål.

Vilka funktioner som är tillgängliga anges av specifikationerna för den vid varje tillfälle använda CD-ROM-skivan.

Funktion

Systemet TravelPilot utför en automatisk kalibrering som krävs för att fordonets position ska kunna lokaliseras noggrant. **Beroende på de aktuella möjligheterna till GPS-mottagning avslutas denna efter ca 15 km körning. Kalibreringen påskynas om man kör en sträcka med många kurvor (tättbebyggt område) som visas som karta på bildskärmen.**

Systemet fastställer den tillryggalagda vägsträckan med hjälp av fordonets vägmätarsignal. **Om det inte finns någon vägmätarsignal**, måste en vägsensor monteras hos en auktoriserad kundtjänst.

I detta fall måste du skaffa en sensorsats (vägsensor, magnetremsa, hållare, kontakt och monteringsanvisning) från din handlare.

Beställningsnr: 7 607 611 093

Monteringsförberedelser

Kontrollera först att ingenting saknas i leveransen sida 11

Följande moment måste genomföras:

- **Montering av navigationsenhet (dator)** sida 5
- **Montering av GPS-antenn** sida 5
- **Montering av bildskärm (monitor)** sida 6
- **Montering av högtalare** sida 6
- **Montering av manöverdel** sida 7
- **Montering av signalkabel för backljus** sida 7
- **Montering av signalkabel för vägmätare** sida 7

Montering av navigeringsenhet

Placering av navigeringsenheten

Varning!

Före inplacering av TravelPilot DX-N måste vinkelhastighetsgivaren (gyrot) justeras så att den är horisontell (se fig. 7, sidan 17).

TravelPilot DX-N kan monteras i bilradiofacket (inbyggnadsdjup 218 mm). I så fall krävs en hållare (beställningsnr 8 601 310 555, se fig. 1 sidan 16).

För fordon utan DIN-fack medföljer en universell apparatlåda (se fig. 1.1 sidan 16). Kontrollera därför monteringsförutsättningarna och använd vid behov en fordonsspecifik monteringsatts.

Om TravelPilot DX-N senare kompletteras med en tuner eller en fjärrkontroll, kan den medföljande anslutningskabeln (8 604 492 522) användas.

Vid val av monteringsplats måste beaktas att navigeringsenheten ska monteras fast i chassiet.

Orientering:

höger / vänster
lutning bakåt

min. -5° / max. +5°
min. -3° / max. +100°

För att kyla navigeringsenheten vid hög temperatur finns en fläkt inbyggd i apparatens baksida.

Ventilationsöppningarna måste hållas fria för att möjliggöra luftcirkulation. Infästning med bultar får endast ske så att ventilationen inte hindras.

Se till att det finns tillräckligt med plats för att skjuta in en navigerings-CD i apparaten.

Anslutning av pluskablar

Navigeringsenheten ska anslutas direkt mot batteriet resp. över tändningen.

Kabeln med permanent positiv spänning (röd) dras till batteriet (lägg inte kabeln i omedelbart närhet av kabelstammar). **Anslut en säkringshållare för avsäkring av pluskabeln nära pluspolen högst 30 cm från fordonets batteri** (borra vid behov hål i torpedväggen och använd lämplig kabelgenomföring). Pluskabeln som ansluts via tändningslåset (svart) ska efter säkringen kopplas till kontakt 15.

Anslutning av minuskabel

Minusledningen (brun) ska skruvas fast i chassiet. Slipa kontaktytan metalliskt ren och fetta in den med grafitfett (viktigt för bra förbindelse till jord).

Montering av GPS-antenn

Montering ska ske enligt bipackad monteringsanvisning.

Vid montering av GPS-antennen inne i bilen kan felfri funktion hos systemet ej garanteras.

Montering av display (monitor)

Säkerhetsanvisningar

Kulfoten får varken fettas eller oljas in.
Monitorkabeln måste förläggas drag- och belastningsfritt.

Observera!

Monitorn får inte monteras så att den kan träffas av utlösta krockkuddar (krockkudde för förare, framsättespassagerare samt sidokrockkudde) eller i islagsområdet för huvud eller knä!

Innan hålen för fastsättning och kabelgenomföringar borraras, se till att inga dolda kablar eller delar i bilen (t ex tank, bränsleledningar) är i vägen och kan skadas.

Displaymontering

- Fig. 3 Displayen monteras med medföljande kulfotshållare på instrumentpanelen eller konsolen.
- Fig. 4 Displayen monteras med medföljande kulfotshållare direkt på en konsol (telefonkonsol).
- Fig. 5 Displayen monteras med svanhalsen 7 612 001 204 och kulfoten. I detta fall ska displayens baksida demonteras. Borra ett 10 mm stort hål för kabeln på monteringsstället och dra kabeln drag- och belastningsfritt.

Displaydemontering (fig. 6)

1. Lossa fyra skruvar på baksidan av displayen och ta bort baksidan.
2. Dra **försiktigt** bort kontakten och skjut den genom monteringsfoten.
3. Montera därefter önskat fäste.

Montering av högtalare

Montera högtalarna för färdanvisningarna i utrymmet för fötterna.

Observera!

Se till att anslutningskablarna och högtalarna placeras så att de inte hindrar åtkomsten till bilens manöverorgan eller deras funktion (strömställare, handbromsreglage, gas-, kopplings- och bromspedal osv)!

Observera!

Vid borrning av hålen för fastsättning, se till att ingen dold kabel, tank eller bränsleledning skadas.

Montering av manöverenheten

Montera hållaren för manöverenheten så att manöverenheten blir lätt tillgänglig, t ex på mittkonsolen.

Observera!

Manöverenheten får inte monteras så att den kan träffas av utlösta krockkuddar (krockkudde för förare, framsätesspassagerare samt sidokrockkudde) eller i islagsområdet för huvud eller knä! Vid borrning av hålen för festsättning, se till att ingen dold kabel, tank eller bränsleledning skadas.

Se till att åtkomsten till bilens manöverorgan eller deras funktion inte hindras (strömställare, handbromsreglage, osv)!

Viktiga anvisningar angående vägmätarsignalen

Följande anvisningar måste ovillkorligen beaktas vid anslutning av vägmätarsignalen:

1. **Var du hittar den:** I många bilar finns signalen i den fordonsspecifika kontakten för bilradion.
Ta reda på hur de olika kontaktstiften används hos en märkesverkstad eller hos en auktoriserad försäljare av navigeringssystem.
2. Signalen får inte hämtas från styrutrustningen för ABS-bromsarna eller från andra styrutrustningar.
3. **Varning:**
Vi tar inget ansvar för felaktiga anslutningar och följderna därav!

Anslutning av vägmätarsignal

Varning : Denna anslutning ska göras av en auktoriserad verkstad.

Inkoppling sker med en kabel för vägmätarsignalen (8 618 841 988) till den fordonsspecifika anslutningen (se anslutningsbild sida 18).

Anslutning av signalkabel för backljus

Varning : Denna anslutning ska göras av en auktoriserad verkstad.

Anslutning till backljuset sker med signalkabeln för backljus (8 618 842 033). Se härvid till att **+12V** kopplas till anslutningen då bilen backar (se anslutningsbild sidan 18).

Varning:

Vi tar inget ansvar för felaktiga anslutningar och följderna därav!

Polbeläggning videoingång

Videoingångens hylsdon är avsett för framtida bruk. För information om anslutningsmöjligheter, v.g. kontakta din fackhandel eller Blaupunkt direkt via vår servicetelefon. Polbeläggnings framgår av följande anslutningsbild.

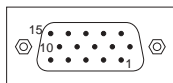

| Pol | Beskrivning | Ingång / Utgång | Kommentar |
|-----|-------------------------|-----------------|---|
| 1 | EXT_R | E | in röd |
| 2 | EXT_G | E | in grön |
| 3 | EXT_B | E | in blå |
| 4 | V_GND | E | jord video |
| 5 | EXT_SYNC | E | synkpuls in |
| 6 | NC | - | |
| 7 | U14 | A | |
| 8 | omkoppling färgstandard | E | low = PAL / high = NTSC |
| 9 | jord | A | |
| 10 | NC | | |
| 11 | N. B. | | |
| 12 | EXT tillkoppling | E | low = Från / high = Till |
| 13 | UB | A | |
| 14 | bildomkoppling | A | low = speglad bild / high = normal bild |
| 15 | MP_U53 | A | |

Systemtest efter montering

Med hjälp av systemtestet kan de externa anslutningarnas fel-fria funktion kontrolleras.

Genomför systemtest på följande sätt.

1. Koppla Från TravelPilot DX-N.
2. Håll knappen **i** nedtryckt.
3. Koppla Till TravelPilot DX-N och släpp upp knappen **i**, när servicemenyn visas.
4. Flytta markeringen med knappen **>** till menyn Test **⚙** och öppna menyn genom att trycka på knappen **OK**.
5. Flytta med knappen **▼** eller **▲** markeringen till önskad test, kvittera valet genom att trycka på **OK** och följ sedan anvisningarna på skärmen.
Om testet ger felritt resultat, bockas menypunkten av. Vid fel, visas ett respektive felmeddelande.
6. För att lämna menyn Service, trycker du på knappen **↩**.







Kalibrering

Efter montering ska TravelPilot DX-N kalibreras. Genomförande av kalibreringen beskrivs i bruksanvisningen.

Kalibrering GALA-kurva

Efter kalibrering av TravelPilot DX-N, ska de fastställda värdena överföras till programvaran som styr apparatens manöverdel, så att den hastighetsrelaterade volymanpassningen (GALA) arbetar felfritt.

Genomför överföringen på följande sätt.

1. Koppla Från TravelPilot DX-N.
2. Håll knappen  nedtryckt.
3. Koppla Till TravelPilot DX-N och släpp upp knappen , när servicemenyn visas.
4. Flytta markeringen med knappen  till menyn Inställningar  och tryck sedan på knappen . Därmed har det fastställda kalibreringsvärdet överförts till manöverdelen.
5. Tryck på knappen  för att lämna menyn Service.

Navigationsgrundenhet

| | |
|--------------------------------------|---|
| Driftspänning (UB) | 14 V / DC |
| Driftström (I) | typ 0,55 A (1 max 1,05 A) |
| Stand by-ström | typ 0,35 A |
| Talåtergivning / ljudstyrka | max 3 watt/4 ohm |
| Tid för första positionsbestämningen | (varmstart, minnet uppdaterat) < 2 minuter, (kallstart, minnet tomt) < 15 minuter |
| CD-ROM-läsare | endast för cd-skivor på 12 cm enl SS-EN 60908 |
| Arbetstemperatur | -15°C till + 60°C |
| Monteringsläge | höger / vänster min. - 5° / max. + 5° lutning bakåt min. - 3° / max. +100° |
| Bredd | 187,5 mm |
| Höjd | 58,5 mm |
| Djup | 174,4 mm |
| Vikt | 1,35 kg |

5" färgmonitor

| | |
|----------------------|--|
| TFT-aktiv matris LCD | (12,5 cm diagonal) |
| Kontrastreglering | manuellt med vipptangent |
| Ljusreglering | automatiskt med fototransistor, manuellt med vipptangent |
| Fäste | universellt kulfäste |
| Bredd | 148 mm (utan kabel och fot) |
| Höjd | 105 mm (utan kabel och fot) |
| Djup | 51 mm (utan kabel och fot) |
| Kabellängd | 5,5 m |

Leveransens omfattning

TravelPilot DX-N 7 612 001 460 / 7 612 001 462

7 612 001 489

Navigatoringsenhet med integrerad vinkelhastighetsgivare (gyro) och GPS-mottagare



8 627 000 013

GPS-antenn



8 618 842 735

5" färgmonitor svart

8 618 842 667

5" färgmonitor silverfärgad



8 618 842 586

Högtalare



8 618 840 754

Förlängningskabel för högtalare 4 m



8 601 360 105

Manöverdel inkl. hållare och IR-mottagardel (öga):



8 618 841 412
DC-kabel 6 m



8 618 842 033
RFLS-kabel (signalkabel för backljus) 4,5 m

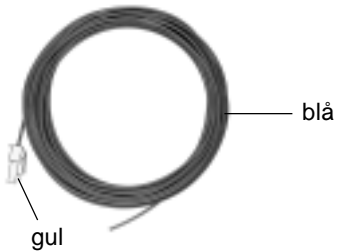

8 618 841 988
Kabel för hastighets- och vägmätarsignal 4 m

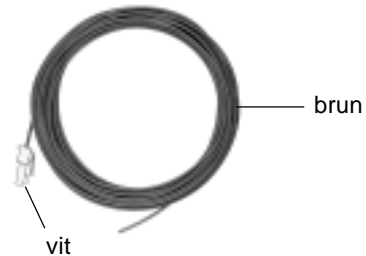

8 604 492 513
Anslutningsledning (fack C1) 0,3 m



Leveransens omfattning

8 604 492 514

Anslutningsledning (fack A) 0,3 m



8 604 492 515

Anslutningsledning (fack B) 0,3 m



8 606 590 212

Universell apparatlåda



8 604 492 522

Tunerlåda / anslutningskabel RC 09



TravelPilot DX-N 7 612 001 461

7 612 001 489

Navigeringsenhet med integrerad vinkelhastighetsgivare (gyro) och GPS-mottagare



8 601 360 105

Manöverdel inkl. hållare och IR-mottagardel (öga):



8 604 492 513

Anslutningsledning (fack C1) 0,3 m



8 604 492 514

Anslutningsledning (fack A) 0,3 m



8 604 492 515

Anslutningsledning (fack B) 0,3 m



Leveransens omfattning

8 606 590 212

Universell apparatlåda



8 604 492 522

Tunerlåda / anslutningskabel RC 09



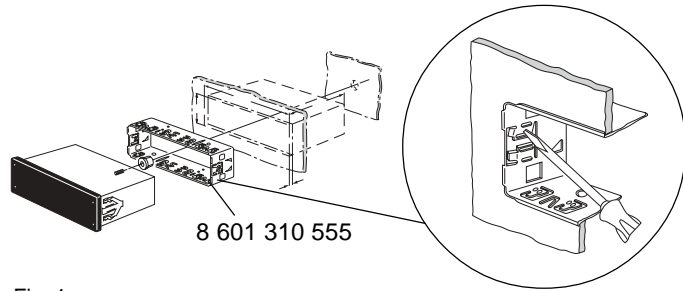

Fig. 1

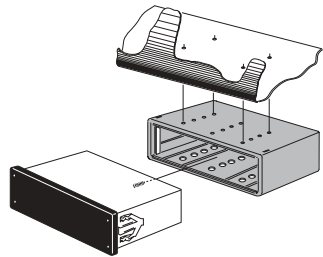

Fig. 1.1

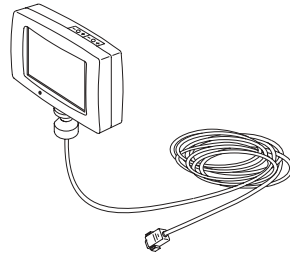

Fig. 2

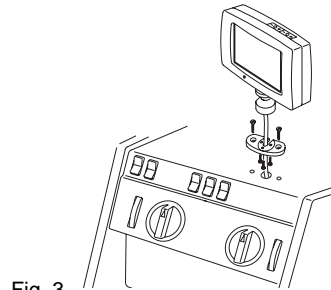

Fig. 3

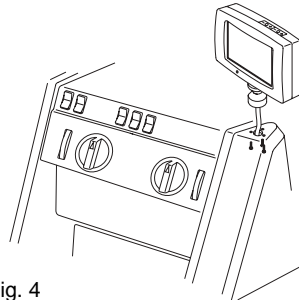

Fig. 4

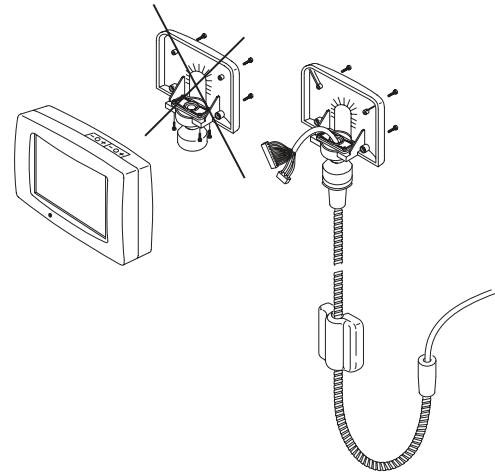

Fig. 5

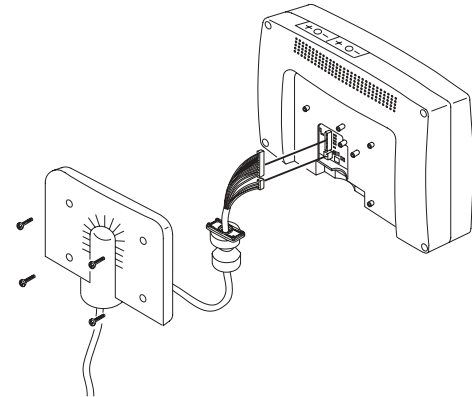

Fig. 6

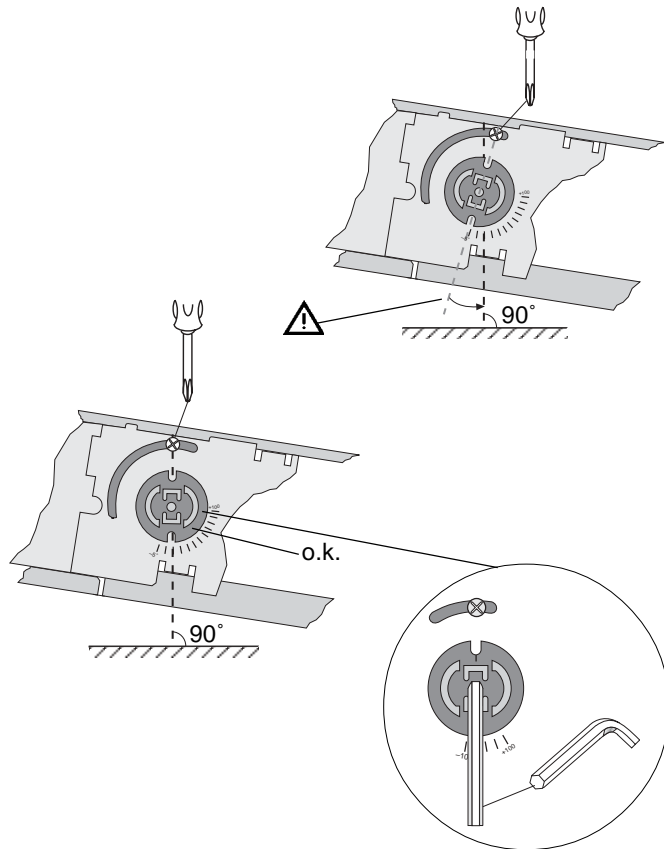
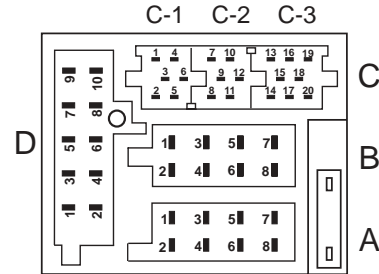

Fig. 7



| A | | B | |
|---|----------------|---|------------------|
| 1 | Gala/Tacho | 1 | - |
| 2 | - | 2 | - |
| 3 | RFLS | 3 | - |
| 4 | Dauerplus +12V | 4 | - |
| 5 | - | 5 | Lautsprecher LF+ |
| 6 | Beleuchtung | 6 | Lautsprecher LF- |
| 7 | Zündung | 7 | - |
| 8 | Masse | 8 | - |

| D | |
|----|-----------|
| 1 | GND |
| 2 | Data Out |
| 3 | Data In |
| 4 | Mute (AR) |
| 5 | - |
| 6 | - |
| 7 | Line GND |
| 8 | - |
| 9 | Line Out |
| 10 | - |

| C | | | | | |
|----|--------------|----|-----------------------|----|---|
| C1 | | C2 | | C3 | |
| 1 | Wheel sensor | 7 | CAN High | 13 | - |
| 2 | Wheel sensor | 8 | CAN Low | 14 | - |
| 3 | FB GND | 9 | +12V Permanent | 15 | - |
| 4 | - | 10 | +12V switched (RC 09) | 16 | - |
| 5 | - | 11 | PPM (RC 09) | 17 | - |
| 6 | - | 12 | PPM-GND | 18 | - |
| | | | | 19 | - |
| | | | | 20 | - |

Inmonteringsplats: DX-N och RC 09H i fronten (DIN-fack)

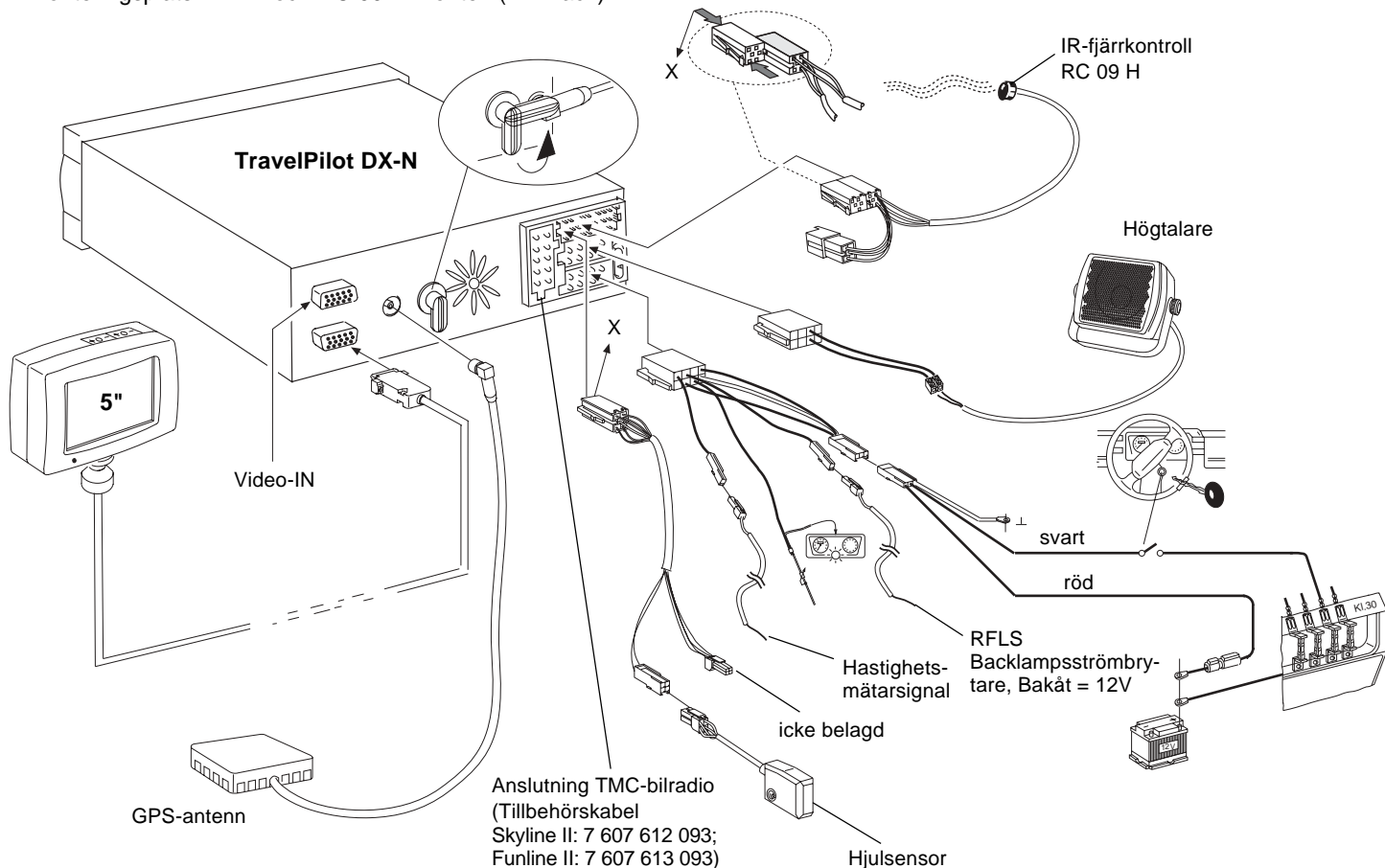

| Country: | | Phone: | Fax: | WWW: |
|-------------------------|-------|------------------|------------------|---|
| Germany | (D) | 0180-5000225 | 05121-49 4002 | http://www.blaupunkt.com |
| Austria | (A) | 01-610 390 | 01-610 393 91 | |
| Belgium | (B) | 02-525 5454 | 02-525 5263 | |
| Denmark | (DK) | 44 898 360 | 44-898 644 | |
| Finland | (FIN) | 09-435 991 | 09-435 99236 | |
| France | (F) | 01-4010 7007 | 01-4010 7320 | |
| Great Britain | (GB) | 01-89583 8880 | 01-89583 8394 | |
| Greece | (GR) | 0800-550 6550 | 01-576 9473 | |
| Ireland | (IRL) | 01-4149400 | 01-4598830 | |
| Italy | (I) | 02-369 6331 | 02-369 6464 | |
| Luxembourg | (L) | 40 4078 | 40 2085 | |
| Netherlands | (NL) | 023-565 6348 | 023-565 6331 | |
| Norway | (N) | 66-817 000 | 66-817 157 | |
| Portugal | (P) | 01-2185 00144 | 01-2185 11111 | |
| Spain | (E) | 902-120234 | 916-467952 | |
| Sweden | (S) | 08-7501500 | 08-7501810 | |
| Switzerland | (CH) | 01-8471644 | 01-8471650 | |
| Czech Rep. | (CZ) | 02-6130 0441 | 02-6130 0514 | |
| Hungary | (H) | 01-333 9575 | 01-324 8756 | |
| Poland | (PL) | 0800-118922 | 022-8771260 | |
| Turkey | (TR) | 0212-3350677 | 0212-3460040 | |
| USA | (USA) | 800-2662528 | 708-6817188 | |
| Brasil (Mercosur) | (BR) | +55-19 3745 2769 | +55-19 3745 2773 | |
| Malaysia (Asia Pacific) | (MAL) | +604-6382 474 | +604-6413 640 | |

Blaupunkt GmbH

CM/PSS 2 8 622 402 146 D (S)

08/ 2001

