



In Car Video

IVTV-01

Kullanma ve Montaj Kılavuzu



<http://www.blaupunkt.com>

 **BLAUPUNKT**

İÇİNDEKİLER

Güvenlik bilgileri	3
Kurma ve işletme	
ile ilgili bilgiler	4
Kanal seçici (tuner) bağlantısı	4
Uzaktan kumanda	6
Fonksiyonlar	7
TV kanal seçicinin açılması	7
TV kanal seçicinin kapatılması	7
TV/CATV/AV1/ AV2 modunun seçilmesi	7
TV/CATV kanalının programlanması	8
Giriş sinyalinin tanınması	8
Kanal seçimi	8
AV çıkışı	9
Bağlantı olanakları	9
Kurma	10
Diversite anten sistemi	10
Koruyucu devre	12
Aksesuarlar	13
Teknik veriler	13

Bir Blaupunkt ürününü seçtiğiniz için teşekkür ederiz. Yeni cihazınızı iyi günlerde kullanmanızı dileriz.

İlk çalıştırma öncesi lütfen kullanım kılavuzunu okuyunuz.

Blaupunkt editörleri, kullanım kılavuzunun açık ve kolay anlaşılır olması için sürekli çalışmaktadırlar. Bununla birlikte, kullanım ile ilgili sorularınız olursa, lütfen yetkili satıcıya danışınız ya da ülkenizdeki müşteri danışma hattını arayınız. Telefon numaraları bu kitapçığın arka yüzünde bulunmaktadır.

Avrupa Birliği sınırları içerisinde satılan ürünlerimiz için, üretici garantisi vermekteyiz. Garanti koşulları, www.blaupunkt.de internet adresinden öğrenilebilir ya da doğrudan şu adresten istenebilir:

Blaupunkt GmbH
Hotline
Robert-Bosch-Str. 200
D-31139 Hildesheim

⚠ Güvenlik bilgileri

Montaj ve bağlantı sırasında lütfen aşağıdaki güvenlik uyarılarına dikkat ediniz.

- Akümülatörün eksi ve artı kutup bağlantılarını çözünüz.
- Bu işlem esnasında, araç üreticisinin güvenlik uyarılarına dikkat ediniz.
- Sabitleme ve kablo geçirme deliklerini açmadan önce, delik açılacak yerlerde görünmeyen kablo, yakıt tankı veya yakıt hattı olmamasını sağlayınız!

Kurma ve işletme ile ilgili bilgiler

Kanal seçici (tuner) bağlantısı

- Önce kanal seçicinin uygun bir yere takılması gerekir. Bu işlem esnasında, cihazın emin bir şekilde sabitlenmesine ve ne neme, ne de pislığe maruz kalmamasına dikkat ediniz. Bağlantı kabloları öyle yerleştirilmelidir ki, araç içindeki kişilerin istemeden veya görmeden onlara takılma ve onları koparma ihtimali söz konusu olmasın.
- Kanal seçicinin yüksek sıcaklıktan dolayı hatalı çalışmasını önlemek için, doğrudan ısı kaynaklarına (örn. kalorifer, güneş ışınları) maruz kalmamasına lütfen dikkat ediniz.
- Kanal seçicinin sizin sistem kurulumunuz için gerekli olan tüm audio, video ve elektrik bağlantılarını sağlayınız (müteakip resimdeki bağlantı şemasına bakınız). Enfraruj sensörün yerini seçerken, sensör ile uzaktan kumanda cihazının normal olarak bulunduğu yer arasında sinyal iletişimini rahatsız edebilecek bir engel bulunmamasına dikkat ediniz.

Uyarı:

Aşağıdaki resim, kanal seçicinin tüm bağlantı olanaklarını göstermektedir. Araç sisteminiz kesinlikle bu şemaya uygun olmalıdır.

KURMA VE İŞLETME İLE İLGİLİ BİLGİLER

Kanal seçici (tuner) bağlantısı

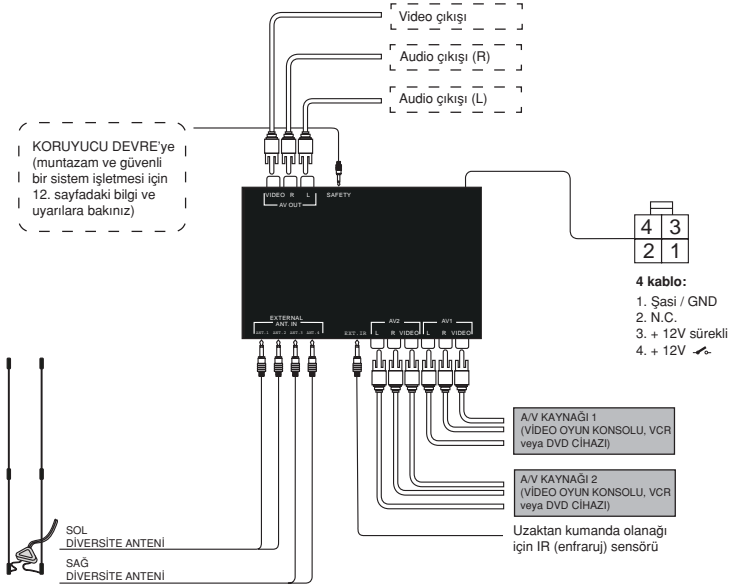

KURMA VE İŞLETME İLE İLGİLİ BİLGİLER

Uzaktan Kumanda

MUTE (sesin birden düşürülmesi)

Bu tuşa basılarak, monitör sisteminin sesi kapatılır.

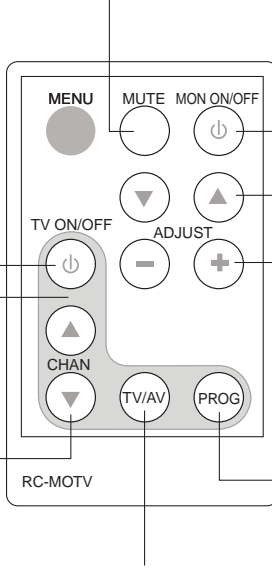

TV AÇIK/KAPALI

Televizyonu devreye sokmak için.

TV tuşları grubu.

Program seçme tuşarı

Bu tuşlardan birine basıldığı zaman, kanal seçici (tuner) TV kanalını değiştirir.

AV/TV

Bu ayar düğmesi üzerinden, mevcut resim ve audio girişleri ve/veya TV kanalları geçilebilir.

MON AÇIK/KAPALI

Monitörü devreye sokmak için.

YUKARI/AŞAĞI

OSD menü maddelerini seçmek için.

-/+

Monitör hoparlörü için ses şiddeti ayarlaması.

Otomatik program

Bu tuşa basıldığı zaman, kanal seçici (tuner), mevcut olan tüm istasyonları, yani kanalları sırayla kısa bir süre tanıma amaçlı gösterir ve hafızaya kaydeder.

Fonksiyonlar

Cihaz ile birlikte teslim edilen uzaktan kumanda, IVTV-01 TV kanal seçicinin ve tavana monte edilen IVMR-7001 monitörünün kumanda edilmesi için uygundur.

Uzaktan kumanda üzerindeki çerçeve içine alınmış kısım TV kanal seçici içindir.

TV kanal seçicinin açılması

TV kanal seçiciyi açmak için TV ON/OFF tuşuna basınız.

TV kanal seçicinin kapatılması

TV kanal seçiciyi kapatmak için TV ON/OFF tuşuna tekrar basınız.

TV/CATV/AV1/AV2 modunun seçilmesi

TV/AV tuşu ile, TV, CATV, AV1 ve AV2 kanal veya giriş seçenekleri arasında değişebilirsiniz.

Sistem	TV	Kablo TV (CATV)
PAL/BG	Kablo TV kanalları 2 ~ 69	Kablo TV kanalları 1 ~ 57

Giriş kaynağı	Açıklama
AV1	Harici audio / video girişi 1
AV2	Harici audio / video girişi 2

FONKSİYONLAR

TV/CATV kanalının programlanması

PROG tuşu ile, CATV veya VHF/UHF alanı için istenilen kanallar hafızaya kaydedilebilir.

PROG tuşuna basarsanız, kanal seçici kanal arama işlemi yapar ve alınabilen tüm kanalları hafızaya kaydeder. Otomatik programlama esnasında, monitörün sol alt tarafında durum mesajı "AUTO", yani OTOMATİK gösterilir.

Sistem, TV ve CATV kanallarını farklı hafıza alanlarına kaydeder.

Bu işlevsellik sadece TV veya CATV işletme modunda kullanılabilir.

Uyarı:

Eğer otomatik programlamayı kesmek, yani iptal etmek istiyorsanız, CHANNEL tuşuna basınız. Fakat otomatik programlama genel olarak KESİLMEMELİDİR, çünkü aksi takdirde kanalların hepsi hafızaya kaydedilemez.

Giriş sinyalinin tanınması

Kanal seçici sistemi, bir sinyalin alınıp alınmadığını veya bir sinyalin her sinyal giriş modunda alınmadığını otomatik olarak tespit eder. Eğer herhangi bir sinyal tespit edilemezse, "No Signal" (sinyal yok) durum mesajı gösterilir. Eğer bir sinyal alınırsa, hemen ilgili bir görüntü belirir.

Kanal seçimi

İki CHANNEL (kanal) tuşu ▼ ve ▲ ile, istediğiniz kanalı seçebilirsiniz. Eğer kanallar otomatik programlama üzerinden kaydedildiyse, bu tuşlar ile, programlanmış kanallar arasında geçiş yapabilirsiniz. Eğer bu tuşlardan birini basılı tutarsanız, programlanmış kanallar arasında adım adım hareket edersiniz.

AV çıkışı

Bu bağlantı olanağı, oto radyosuna doğrudan ses sinyali iletimi için kullanılır. Bunun için radyonun bir AUX girişi olmalıdır. Video çıkışı, ek video ekranları bağlanması için kullanılır ve sadece video sinyalini iletir.

Bağlantı olanakları

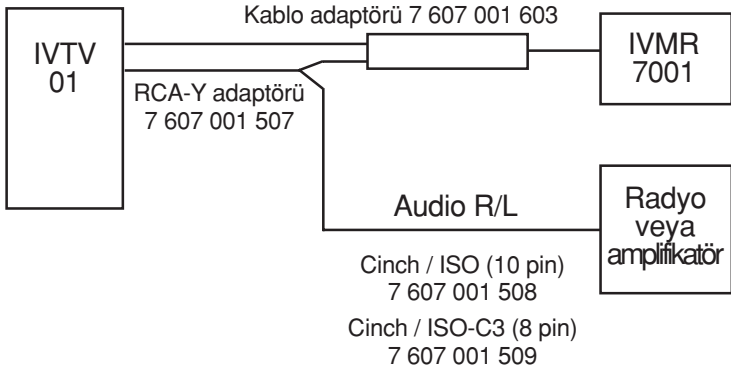
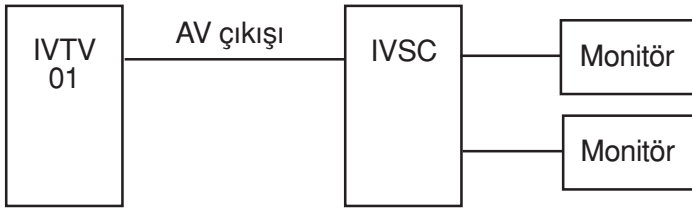

KURMA

Kurma

Diversite anten sistemi

Kanal seçici içine entegre edilmiş olan diversite anten sistemi özellikle mobil kullanımlar için geliştirilmiştir ve ideal bir sinyal alımı sağlar.

a. Kurma

Anten ayağından koruyucu kapağı çıkarınız ve ayağı istediğiniz tozsuz ve yağsız bir yapıştırma yerine sabitleyiniz.

b. Açı ayarı

İdeal bir alış kalitesi elde edebilmek için, anteni öyle ayarlayınız ki, bir çubuk yatay ve bir çubuk dikey konumda olsun.

c. Montaj bilgi ve uyarıları

- Arka cama kurma

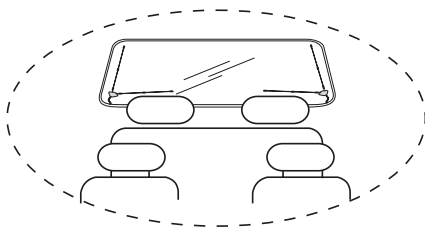

- Ön cama kurma

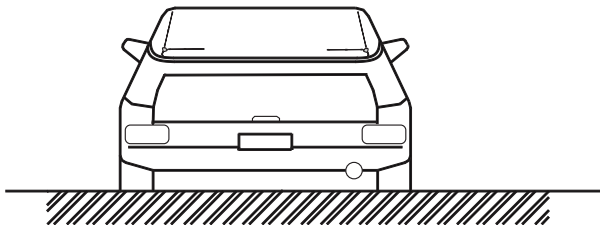

- Yan cama kurma

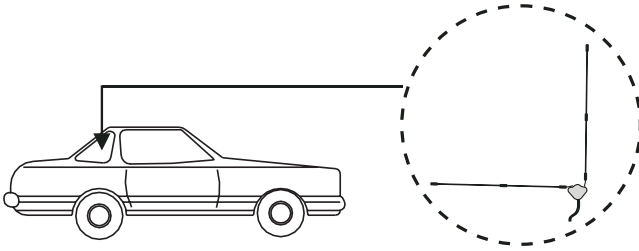

- Antenin sabitlenmesi

Ekteki anten yapıştırma şeritleri ancak yaklaşık 24 saat sonra en iyi yapışma gücüne ulaşır. Yapıştırma şeritleri camdan söküldükten sonra tekrar kullanılamaz. Yeniden monte etme işlemi için, makas ile gerektiği şekilde kesilebilen ekteki yedek yapıştırma şeritleri kullanılabilir.

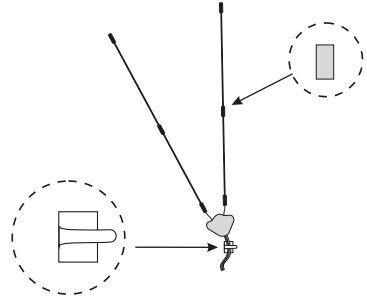

- Kanal seçici kutusuna anten bağlantısı

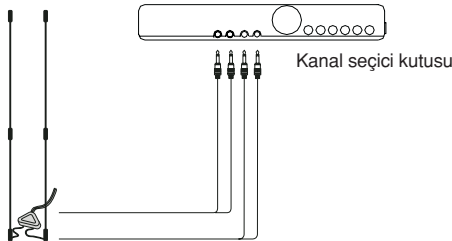

KURMA

Koruyucu devre

Güvenli bir TV kullanımı için, kanal seçici modülü bir koruyucu devre ile donatılmıştır. Cihaz ile birlikte teslim edilen aksesuar bileşenleri dahilinde bir özel korumalı kablo vardır. **Güvenlik sisteminin gerektiği şekilde kurulması halinde, TV modu sadece el freni çekilmiş durumdayken etkinleştirilebilmelidir.** Aşağıdaki şematik resimler, sistemin kurulması için bilgi vermektedir. Eğer ek yardıma ihtiyacınız olursa, yetkili satıcınıza başvurunuz.

TV/AV seçimi	Koruyucu devrenin fonksiyonu	
	Araç hareket ediyor	Araç duruyor
TV-IN	Monitör kapalı	Monitör açık
AV-IN	Monitör kapalı	Monitör açık

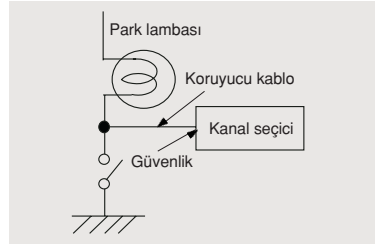
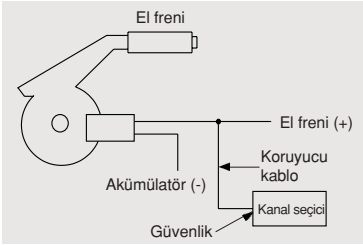

Aksesuarlar

IR (enfraruj) kablosu	1
AV kablosu	
Elektrik kablosu	
Koruyucu kablo	
Pilleri ile birlikte uzaktan kumanda	
Kullanma kılavuzu	

Teknik veriler

AV girişı	2 x AV cinch
AV çıkışı	1 x AV cinch
TV kanalı	bakınız sayfa 7
Ebatlar (G x Y x D):	182 x 27,4 x 134 mm
Ağırlığı	640 g
Desteklenen sistem	PAL/BG
Cam sigorta	3 Amper
İşletme sıcaklığı	0° C ile +60° C arasında
Depolama sıcaklığı	-20° C ile +70° C arasında
İşletme gerilimi	10 V ile 16 V arasında
Yaklaşık akım tüketimi	1 A (TV modu), 0,76 A AV modu
Dinlenme akımı tüketimi	< 1 mA
Video giriş/çıkış empedansı	75 Ohm
Audio giriş/çıkış empedansı	620 Ohm
Video Açma/Kapama güçlendirmesi	0 dB / 75 Ohm
Audio Açma/Kapama güçlendirmesi	0 dB / yüksüz

Değişiklikler olabilir!

Servis numaraları

Country:	Phone:	Fax:	WWW:
Germany	(D) 0180-5000225	05121-49 4002	http://www.blaupunkt.com
Austria	(A) 01-610 390	01-610 393 91	
Belgium	(B) 02-525 5454	02-525 5263	
Denmark	(DK) 44 898 360	44-898 644	
Finland	(FIN) 09-435 991	09-435 99236	
France	(F) 01-4010 7007	01-4010 7320	
Great Britain	(GB) 01-89583 8880	01-89583 8394	
Greece	(GR) 210 57 85 350	210 57 69 473	
Ireland	(IRL) 01-4149400	01-4598830	
Italy	(I) 02-369 6331	02-369 6464	
Luxembourg	(L) 40 4078	40 2085	
Netherlands	(NL) 023-565 6348	023-565 6331	
Norway	(N) 66-817 000	66-817 157	
Portugal	(P) 01-2185 00144	01-2185 11111	
Spain	(E) 902-120234	916-467952	
Sweden	(S) 08-7501500	08-7501810	
Switzerland	(CH) 01-8471644	01-8471650	
Czech. Rep.	(CZ) 02-6130 0441	02-6130 0514	
Hungary	(H) 01-333 9575	01-324 8756	
Poland	(PL) 0800-118922	022-8771260	
Turkey	(TR) 0212-3350677	0212-3460040	
USA	(USA) 800-2662528	708-6817188	
Brasil (Mercosur)	(BR) +55-19 3745 2769	+55-19 3745 2773	
Malaysia (Asia Pacific)	(MAL) +604-6382 474	+604-6413 640	

Blaupunkt GmbH