



Radyo / CD

San Francisco CD72

7 641 808 310

Kullanma ve Montaj Kilavuzu



<http://www.blaupunkt.com>

 **BLAUPUNKT**

Lütfen açınız

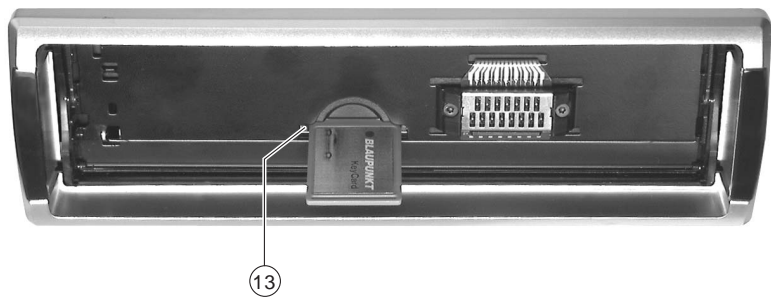
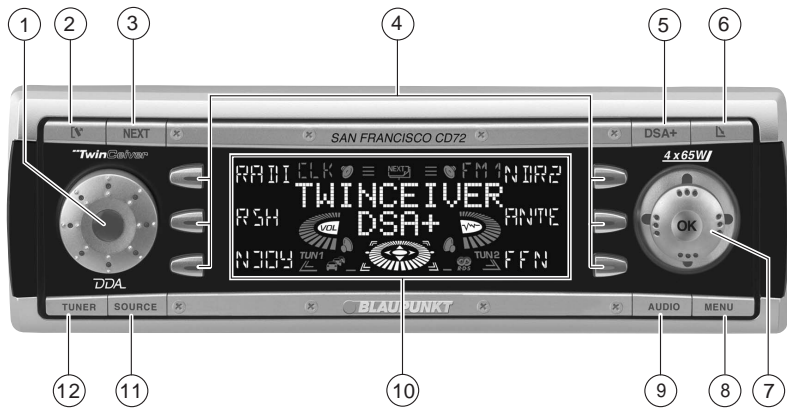

KULLANIM ELEMANLARI

- ① Cihazı açma / kapatma tuşu, Ses şiddeti ayarlayıcısı
- ② **IV** tuşu, çıkarılabilir kumanda panelinin (Release-Panel) kilidini açmak için
- ③ **NEXT** tuşu, bir menünün diğer sayfalarını göstermek için, radyo modunda istasyon kayıt alanını değiştirmek için
- ④ Dokunmatik tuşlar, dokunmatik tuşların fonksiyonu ekranın o andaki içeriğine bağlıdır
- ⑤ **DSA** tuşu, ekolayzer menüsünün çağırılması için
- ⑥ **FLIP** tuşu, takılabilir ve çıkarılabilir kumanda panelinin açılması için (Flip-Release-Panel)
- ⑦ Joystick
- ⑧ **MENU** tuşu, temel ayarlar menüsünün çağırılması
- ⑨ **AUDIO** tuşu, bas, tiz, balans, fader ve X-BASS seslerinin ayarlanması (kısa bir süre basılarak) sesi birden düşürme devresi (uzun bir süre basılarak)
- ⑩ Ekran
- ⑪ **SOURCE** tuşu, CD ya da CD değiştiricisi tekrar çalmanın başlatılması ya da Compact Drive MP3 (sadece eğer bağlı ise) için **ya da** Başka bir audio kaynağının tekrar çalınması için (sadece bağlı ise ve etkinleştirilmişse)
- ⑫ **TUNER** tuşu, radyo modunun başlatılması, radyo fonksiyon menüsünün çağırılması (sadece radyo modunda mümkündür) için
- ⑬ Anahtar kartının bağlantısı için anahtar kartı kutusu

Uyarılar ve aksesuarlar	7	Subwoofer ve	
Trafik güvenliği	7	merkezi hoparlör	17
Güvenlik uyarısı	7	Subwoofer frekansının seçilmesi .	17
Montaj	7	Subwoofer faz konumunun	
Aksesuarlar	8	ayarlanması	17
Hırsızlığa karşı koruma	9	Merkezi hoparlörün ayarlanması ..	18
Çıkarılabilir kumanda paneli	9	Ekranın ayarlanması	18
Kumanda panelinin çıkarılması ..	9	Okuma açısının ayarlanması	18
Güvenlik uyarısı	9	Ekran aydınlatmasının	
Kumanda panelinin takılması	9	ayarlanması	18
Anahtar kartı	10	Tuşların renginin ayarlanması ..	19
İkinci anahtar kartına		Ana göstergenin ayarlanması ..	19
"öğretme işlemi"	11	Radyo modu	20
Anahtar kartının kaybolması		Radyo alıcısının ayarlanması	20
veya hasar görmesi	11	Anten sayısının ayarlanması	20
Anahtar kartının bakımı	12	Radyo modunun devreye	
Açma / Kapatma	12	sokulması	21
① no'lu tuş ile açma /		RDS Konfor Fonksiyonu	
kapatma	12	(AF, REG)	21
Kontakt anahtarını kullanarak		Statik/dinamik radyo modunun	
açma / kapatma	12	ayarlanması (sadece FM)	21
Ses şiddetinin ayarlanması ..	13	Frekans bandının / İstasyon	
Açılış ses şiddetinin sınırlanması .	13	kayıt alanının seçilmesi	23
Sesi birden düşürme devresi		İstasyonun ayarlanması	23
(Mute)	13	İstasyon arama işleminin	
Telefon konuşması	13	hassasiyetinin ayarlanması	24
Navigasyon sistemi	14	Vericinin kaydedilmesi	
Tını (Bas, tizler ve X-BASS) .	15	(sadece statik radyo işletiminde) ..	24
Bas seslerin ayarlanması	15	Vericinin otomatik olarak	
Tiz seslerin ayarlanması	15	kaydedilmesi (Travelstore -	
X-BASS	16	sadece statik radyo işletiminde) ...	24
Ses şiddeti dağılımı	16	Kaydedilmiş istasyonların	
Sağ / sol ses şiddeti dağılımı		çağırılması	25
(Balance) ayarı	16	Program tipi (PTY)	25
Ön / arka ses şiddeti dağılımı		Radyo alışının iyileştirilmesi	26
(Fader) ayarı	16	Radyo metni göstergesinin	
		seçilmesi	26
		Stereo/Mono ayarı	27

İÇİNDEKİLER

Trafik yayını	27	Araç akustiğinin ekolayzerle/ ekolayzersiz ayarlanması	36
Trafik yayınının öncelikli olarak açılması / kapatılması	27	Grafik ekolayzerin elle değiştirilmesi	37
Trafik duyurularının ses şiddetinin ayarlanması	28	Ekolayzerin seçilmesi	38
CD modu	28	Ekolayzerin sıfırlanması	38
CD modunun başlatılması, CD'nin yerleştirilmesi	28	Tını ön ayarının (ön ayar) seçilmesi	38
CD'nin çıkartılması	29	Sahne efektinin ayarlanması	38
Parça seçimi	29	Tını efektinin seçilmesi	39
Hızlı arama işlemi (sesli)	29	DNC - Dinamic Noise Covering	39
Parçanın rastgele çalınması (MIX)	29	DNC'nin ölçülmesi	39
Parçayı tekrar çalma (REPEAT) ..	29	DNC'nin kapatılması	40
CD metninin gösterilmesini sağlamak	30	DNC yükseltme işleminin seçilmesi	40
Hareketli yazının ayarlanması ...	30	Dinamik navigasyon sistemleri için TMC	41
CD modunda trafik duyurusu	30	Amplifikatör / subwoofer çıkışı	41
CD değiştirici modu (seçmeli)	31	Dahili amplifikatörün açılması/kapatılması	41
CD değiştirici modunun başlatılması	31	Dış ses kaynakları	42
CD seçimi	31	AUX girişini açma / kapatma	42
Parça seçimi	31	İptal	43
Hızlı arama işlemi (sesli)	31	Teknik veriler	44
Tek tek parçaları ya da tüm CD'leri tekrar çalma (REPEAT) ..	32	Amplifikatör	44
Parçaların rastgele sırayla çalınması (MIX)	32	Kanal seçici	44
CD'lerin isimlendirilmesi	32	CD	44
CLOCK - Saat	34	Ön amplifikatör çıkışı	44
Saatin ayarlanması	34	Giriş hassasiyeti	44
DSA - Dijital Ses Ayarı	35	Montaj Kılavuzu	45
DSA'nın açılması/kapatılması	35		
Ekolayzerin otomatik olarak ölçülmesi	35		

Uyarılar ve aksesuarlar

Bir Blaupunkt ürününü seçtiğiniz için teşekkür ederiz. Yeni cihazınızı iyi günlerde kullanmanızı dileriz.

İlk çalıştırma öncesi lütfen kullanım kılavuzunu okuyunuz.

Blaupunkt editörleri, kullanım kılavuzunun açık ve kolay anlaşılır olması için sürekli çalışmaktadırlar. Bununla birlikte, kullanım ile ilgili sorularınız olursa, lütfen yetkili satıcıya danışınız ya da ülkenizdeki müşteri danışma hattını arayınız. Telefon numaraları bu kitapçığın arka yüzünde bulunmaktadır.

Avrupa Birliği sınırları içerisinde satın alınan ürünlerimiz için, üretici garantisi vermekteyiz. Garanti koşulları, www.blaupunkt.de internet adresinden öğrenilebilir ya da doğrudan şu adresten istenebilir:

Blaupunkt GmbH
Hotline
Robert Bosch Str. 200
D-31139 Hildesheim

Trafik güvenliği

 Trafik güvenliği her şeyden daha önemlidir. Radyonuzu sadece yol ve trafik koşullarının izin verdiği durumlarda kullanınız. Yola çıkmadan önce cihazınızı tanıyınız.

Polis, itfaiye ve kurtarma hizmetlerinin sesli uyarı sinyalleri aracınızda zamanında duyulabilmelidir. Bu nedenle yolculuk sırasında programınızı ölçülü bir ses şiddetinde dinleyiniz.

Güvenlik uyarısı

 Oto radyosu ve kumanda paneli (Flip-Release-Panel), işletme sırasında ısınır. Flip-Release-Paneli yerinden çıkartmak için sadece metal olmayan yüzeylerden tutunuz. Eğer oto radyonuzu sökmek istiyorsanız, önce soğumasını sağlayınız.

Montaj

Eğer cihazı kendiniz takmak istiyorsanız, kılavuzun sonundaki montaj ve bağlantı bilgi ve uyarılarını okuyunuz.

UYARILAR VE AKSESUARLAR

Aksesuarlar

Yalnızca Blaupunkt onaylı aksesuarlar kullanınız.

Uzaktan kumanda

Birlikte teslim edilen RC 10 direksiyon uzaktan kumandası ile audio radyo cihazınızın birçok temel fonksiyonlarını güvenli ve rahat bir şekilde kullanabilirsiniz.

Açma ve kapatma işlemi uzaktan kumanda ile mümkün değildir.

Cam anteni

Bu cihaza iki anten bağlayabilirsiniz. İkinci anten olarak birlikte teslim edilen cam anteniyle cihazın yayın çekme özelliğini iyileştirebilirsiniz.

TwinCeiver konseptinin tam performansı sadece iki antenin bağlanmasıyla elde edilir. Bunun dışında anten sayısı menüde doğru olarak ayarlanmalıdır. "Radyo işletimi" bölümündeki "Anten sayısının ayarlanması" kısmını okuyunuz.

Uyarı:

Frekans ayarlayıcısının sorunsuz bir şekilde çalışmasını sağlamak amacıyla tek ve çift anten işletiminde, ana anten her zaman alttaki anten soketine bağlanmalıdır.

Amplifikatör

Tüm Blaupunkt amplifikatörleri kullanılabilir.

CD değiştirici (Changer)

Cihazlar için, aksesuar mağazasından aşağıdaki CD değiştiriciler satın alınabilir: CDC A 02, CDC A 08, CDC A 072 ve IDC A 09.

Bir adaptör kablosu (Blaupunkt no.: 7 607 889 093) üzerinden, CDC A 05 ve CDC A 071 model CD değiştiriciler de bağlanıp kullanılabilir. 7 607 889 093) üzerinden, CDC A 071 CD değiştirici de bağlanabilir.

Compact Drive MP3

MP3 müzik parçalarını dinleyebilmek için, CD değiştiriciye alternatif olarak Compact Drive MP3 bağlayabilirsiniz. Compact Drive MP3'te, MP3 müzik parçaları önce bir bilgisayar ile Compact Drive MP3'ün Microdrive™ sabit diski-ne kaydedilir ve Compact Drive MP3 oto radyosuna bağlandığında, normal CD müzik parçaları gibi çalınabilir. Compact Drive MP3, bir CD değiştiriciye benzer şekilde kullanılır; CD değiştirici fonksiyonlarının bir çoğu Compact Drive MP3 ile de kullanılabilir.

Hırsızlığa karşı koruma

Çıkarılabilir kumanda paneli

Cihazınız hırsızlığa karşı korumak amacıyla, çıkarılabilir kumanda paneli (Flip-Release-Panel) ile donatılmıştır. Bu kumanda paneli olmaksızın cihazın hırsız için bir değeri yoktur.

Cihazınızı hırsızlığa karşı koruyunuz ve aracınızı her terk ettiğinizde kumanda panelini yanınıza alınız. Kumanda panelini otomobil içerisinde, gizli bir yerde de olsa, bırakmayınız. Kumanda paneli yapısı kolayca çıkarılıp takılabilecek biçimde hazırlanmıştır.

Bilgiler ve uyarılar:

- Kumanda panelini düşürmeyiniz.
- Kumanda panelini doğrudan güneş ışığı ya da diğer ısı kaynakları etkisi altına bırakmayınız.
- Kumanda panelini birlikte verilen kılıf içerisinde saklayınız.
- Kumanda panelinin kontaktlarına direkt olarak temas etmekten kaçınınız. İhtiyaç durumunda kontaktları alkolle ıslatılmış havsız bir bezle siliniz.

Kumanda panelinin çıkarılması

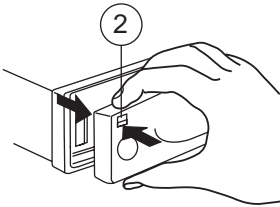

⇒ **[V]** tuşuna ② basınız.

Kumanda panelinin kilidi açılır.

- ⇒ Kumanda panelini cihazdan önce öne sonra sola doğru çekiniz.
- Kumanda panelinin cihazdan çıkarılmasından sonra cihaz kapanır.
- O andaki tüm ayarlar hafızada saklanır.
- Yerleştirilmiş bir CD varsa cihaz içerisinde kalır.

Güvenlik uyarısı

⚠ Yaralanma tehlikesi! Release-Panel, kumanda paneli açıkken çıkarılmamalıdır. Release-Panel braketinin dışa taşan metal parçalarından dolayı yaralanma tehlikesi söz konusudur.

Kumanda panelinin takılması

- ⇒ Kumanda panelini soldan sağa doğru cihazdaki yuvasına itiniz.
- ⇒ Kumanda panelinin sol yanından yuvasına tam oturuncaya kadar itiniz.

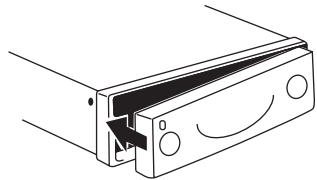

HIRSIZLIĞA KARŞI KORUMA

Uyarı:

- Kumanda panelini takarken gösterenin üzerine bastırmayınız.

Eğer kumanda paneli çıkarılırken cihaz çalışır durumda ise, takılma sonrası son ayarlar (radyo, CD, CD değiştirici veya Compact Drive MP3 ya da AUX) yeniden devreye girer.

Anahtar kartı

Oto radyonuz, çıkarılabilir kumanda paneline ilave olarak bir anahtar kartı ile güvenlik altına alınmıştır. Anahtar kartı, cihaz aracın güç kaynağından ayrıldığı zaman cihazın işletmeye alınması için gereklidir (örneğin: cihazın takılması/sökülmesi, aracın onarımı sırasında akümülatör kutup başlarının sökülmesinden sonra).

Cihazın işletmeye alınmasından sonra, anahtar kartını çıkartmalısınız. Bu Key-Card olmaksızın oto radyosunun hırsız için bir değeri yoktur.

Bilgiler ve uyarılar:

- Araç kartını, araç içinde değil, emin bir yerde saklayınız.
- Uzun bir yolculuğa çıkarken, araç güç kaynağından ayrılmasından sonra otomobil radyonuzu tekrar devreye sokabilmek için araç kartını yanınıza alınız. Anahtar kartının tasarım şekli, anahtar kartının kolay kullanımına ve taşınmasına imkan verir.

Anahtar kartının yerleştirilmesi

Anahtar kartını cihaza yerleştirmek için, ⇨ çıkarılabilir kumanda panelini, "Kumanda panelinin çıkarılması" bölümünde anlatıldığı şekilde çıkarınız.

Kumanda panelinin arka tarafında anahtar kartı ⑬ kutusu yer alır.

⇨ Anahtar kartını, kontakları aşağıya doğru ve eğik tarafı sağa doğru gelecek şekilde, hissedilir derecede oturuncaya kadar dikkatlice sürünüz.

⇨ Kumanda panelini, "Kumanda panelinin takılması" bölümünde anlatıldığı şekilde tekrar yerine takınız.

Göstergede kısa süre "KEYCARD OK" görülür.

Anahtar kartının çıkartılması

Anahtar kartını cihazdan çıkartmak için, ⇨ çıkarılabilir kumanda panelini, "Kumanda panelinin çıkarılması" bölümünde anlatıldığı şekilde çıkarınız.

Kumanda panelinin arka tarafında anahtar kartı ⑬ kutusu yer alır.

⇨ Hissedilir şekilde oturuncaya kadar anahtar kartını bastırınız.

Anahtar kartı dışarı itilir.

⇨ Anahtar kartını dikkatli olarak yuvadan dışarıya doğru çekiniz.

⇨ Kumanda panelini, "Kumanda panelinin takılması" bölümünde anlatıldığı şekilde tekrar yerine takınız.

Uyarı:

- Anahtar kartını araç içinde bulundurmuyunuz.

İkinci anahtar kartına "öğretme işlemi"

İkinci bir anahtar kartının, ek anahtar kartı olarak "öğretim işlemi" yapılabilir. Böylelikle "ikinci bir anahtar" hazırlama olanağına sahip olursunuz. Anahtar kartlarını, Blaupunkt satıcınızdan temin edebilirsiniz.

Eğer ikinci bir anahtar kartına (KeyCard) "öğretme işlemi" uygulamak istiyorsanız, "bir yeni anahtar kartına öğretme işlemi / master kodun girilmesi" bölümündeki çalışma talimatlarını okuyunuz.

Uyarı:

- Her cihaz için azami iki adet anahtar kartı kullanılabilir.

Eğer cihazınız için iki anahtar kartınız var ise ve bir üçüncü anahtar kartına "öğretme işlemi" uygulamak istiyorsanız, cihazınız artık ikinci anahtar kartı ile çalıştırılmaz.

Anahtar kartının kaybolması veya hasar görmesi

Cihaza ait tüm anahtar kartları zarar görür ya da kaybolursa, iki adete kadar yeni anahtar kartların "öğretim işlemi" yapılabilir.

Anahtar kartlarını, Blaupunkt satıcınızdan temin edebilirsiniz.

Yeni anahtar kartlarını kullanabilmek için, cihazın oto radyosu belgesinde bulacağınız cihazın Master koduna

ihtiyacınız vardır. Yeni bir anahtar kartına öğretme işlemi uygulamak için, "Yeni anahtar kartına öğretme işlemi" kısmını okuyunuz.

⚠️ Oto radyo belgenizi ve anahtar kartınızı güvenli bir yerde muhafaza ediniz, fakat hiç bir zaman araç içinde değil.

Bir yeni anahtar kartına öğretme işlemi / Master kodun girilmesi

Cihazınız için geçerli olan herhangi bir anahtar kartınız yok ise veya bir ikinci anahtar kartına öğretme işlemi yapmak istediğinizde:

- ⇨ Cihaz tarafından tanınmayan yeni anahtar kartını yerleştiriniz.
- ⇨ Kumanda panelini yerine takınız.
- ⇨ Gerekirse cihazı kapatınız.
- ⇨ **TUNER** tuşunu (12) ve üst soldaki dokunmatik tuşu (4) aynı zamanda basılı olarak tutunuz.
- ⇨ Cihazı (1) no'lu tuş ile devreye sokunuz.

Göstergede "0000" görülür.

Oto radyo belgesindeki dört haneli Master kodunu aşağıdaki şekilde giriniz:

- ⇨ Master kodunun rakamlarını her defasında Joystick (7) ile giriniz. Bunun için Joystick'i, istenen rakam ekranda gösterilinceye kadar, yukarıya veya aşağıya doğru basınız.
- ⇨ Giriş yerini, Joystick'i (7) sola ya da sağa doğru bastırarak değiştiriniz.

- ⇒ Master kodu doğru olarak gösterildiği zaman, Joystick'in ⑦ OK kısmına basınız.

Cihaz çalma konumuna geçince ve ekranda kısa bir süre "ANAHTAR KARTI OK" ibaresi gösterilince, yeni anahtar kartı kabul edilmiştir.

Uyarı:

- Master kodu üç kez yanlış girerseniz, bir saatlik bekleme süresine uymalısınız. Bu süre içinde, ekranda "WAIT 1H" görüntülenir ve cihaz kullanılamaz. Bu süre içinde cihazı **kapatmayınız** ve bir saatlik sürenin geçmesinden sonra doğru Master kodunu giriniz.

Anahtar kartının bakımı

Anahtar kartının kusursuz bir şekilde çalışması, kontaklar yabancı maddelerden arındırıldığı zaman sağlanır. Kontaklara direkt olarak temas etmekten kaçınınız.

İhtiyaç durumunda, kontakları alkole batırılmış havsız bir bezle temizleyiniz.

Açma / Kapatma

Cihazın açılıp kapatılması için aşağıdaki değişik olanaklara sahipsiniz.

① no'lu tuş ile açma / kapatma

- ⇒ Cihazı açmak için ① no'lu tuşa, kilit hissedilir şekilde dışarıya çıkıncaya ve tuş dışarıya itilinceye kadar basınız.

Cihaz açılır.

- ⇒ Cihazı kapatmak için, ① no'lu tuşa hissedilir şekilde yerine oturuncaya kadar basınız.

Cihaz kapanır.

Kontakt anahtarını kullanarak açma / kapatma

Eğer cihaz aracın kontak anahtarı ile doğru biçimde bağlanmış ve ① tuşu ile kapatılmamış ise, cihaz kontak anahtarı üzerinden açılıp kapatılabilir.

Cihazı kontak anahtarı kapalıyken de çalıştırabilirsiniz.

- ⇒ Bunun için ① no'lu tuşa, hissedilir şekilde dışarıya çıkıncaya ve tuş dışarıya itilinceye kadar basınız.

Uyarı:

- Araç akümülatörünü koruma amacıyla, kontak kapatıldıktan bir saat sonra cihaz kendiliğinden kapanır.

Ses şiddetinin ayarlanması

Ses şiddeti, 0 (kapalı) ile 50 (en yüksek) arasında adım adım ayarlanabilir.

Ses şiddetini yükseltmek için,

- ⇒ Ses şiddeti ayarlayıcısını ① sağa çeviriniz.

Ses şiddetini düşürmek için,

- ⇒ Ses şiddeti ayarlayıcısını ① sola çeviriniz.

Açılış ses şiddetinin sınırlanması

Cihaz, kapatma ve tekrar açma işleminden sonra en son ses şiddeti ile çalar. Cihazın çalması gereken maksimum ses şiddetini ayarlayabilirsiniz.

Kapatmadan önce, ayarlanandan daha yüksek bir ses şiddeti seçmişseniz, açtıktan sonra ayarladığınız maksimum değer kullanılır.

- ⇒ **MENU** tuşuna ⑧ basınız.
- ⇒ "VOL" gösterge sembolüne sahip dokunmatik tuşa ④ basınız.
- ⇒ "ON" gösterge sembolüne sahip dokunmatik tuşa 4 basınız.
- ⇒ İstenen ses şiddetini, ses şiddeti ayarlayıcısı ① ile ayarlayınız.
- ⇒ Ayarları kaydetmek için, Joystick **OK** ⑦'ye basınız **veya** kaydetmeden menüden çıkmak için **MENU** ⑧ tuşuna basınız.

Uyarı:

- Kulakları koruma amacıyla maksimum açılış ses şiddeti "40" değeri ile sınırlanmıştır.

Sesi birden düşürme devresi (Mute)

Ses şiddetini birden düşürebilirsiniz (Mute).

- ⇒ **AUDIO** ⑨ tuşunu iki saniyeden daha uzun süre basılı tutunuz.

Göstergede "MUTE" yazısı görünür.

Sesi birden düşürme devresinin (Mute) iptal edilmesi

- ⇒ **AUDIO** ⑨ tuşuna kısaca basınız **ya da**

- ⇒ Ses şiddeti ayarlayıcısını ① çeviriniz.

Telefon konuşması

Oto radyonuz bir mobil telefona bağlanmışsa, telefon ahizesinin "kaldırılması" sırasında otomobil radyosu sessiz konuma geçer ve konuşma otomobil hoparlörleri üzerinden gerçekleşir. Bunun için mobil telefon, montaj kılavuzunda belirtildiği gibi, oto radyosuna bağlanmış olmalıdır.

Bir telefon görüşmesi sırasında trafik yayını alınırsa, trafik yayını duyulmayabilir.

Bir trafik yayını sırasında bir arama gelirse, trafik yayını kesilir ve telefon konuşması duyulabilir.

SES ŞİDDETİNİN AYARLANMASI

Telefon ses şiddetinin ayarlanması

Telefon konuşmalarının ses şiddeti ayarlanabilir.

- ⇒ **MENU** tuşuna (8) basınız.
- ⇒ "VOL" gösterge sembolüne sahip dokunmatik tuşa (4) basınız.
- ⇒ "TEL" sembollü dokunmatik tuşa (4) basınız.
- ⇒ İstenen ses şiddetini, ses şiddeti ayarlayıcısı (1) ile ayarlayınız.
- ⇒ Ayarları kaydetmek için, Joystick **OK** (7)'ye basınız **veya** kaydetmeden menüden çıkmak için **MENU** (8) tuşuna basınız.

Uyarı:

- Ses şiddetini, bir telefon konuşması sırasında da, ses şiddeti ayarlayıcısı (1) ile ayarlayabilirsiniz. Bu ayar güncel görüşme için geçerlidir ve kaydedilmez.

Navigasyon sistemi

İkinci bir harici ses kaynağı yerine ("AUX2", "Harici ses kaynakları") bir navigasyon sistemi bağlayabilirsiniz.

Otomobil radyonuz bir navigasyon sistemine bağlı ise, navigasyon sisteminin ses yayını sırasında, ses yayını güncel ses kaynağına "karıştırılır" ve otomobil radyosu hoparlörlerinden yayınlanır.

Bunun için navigasyon sistemi, montaj kılavuzunda belirtildiği gibi, oto radyosuna bağlanmış ve menüde açılmış olmalıdır.

Oto radyonuzda hangi navigasyon sistemlerinin kullanılabileceğini Blaupunkt yetkili satıcınızdan öğrenebilirsiniz.

Navigasyon ses sisteminin etkinleştirilmesi

Bu cihaza ya ikinci bir harici ses kaynağı ya da bir navigasyon sistemi bağlayabilirsiniz. Bunun için, hangi cihazın bağlantıda yer aldığını menüde ayarlamalısınız.

- ⇒ **MENU** tuşuna (8) basınız.
- ⇒ "SETP" gösterge sembolüne sahip dokunmatik tuşa (4) basınız.
- ⇒ "AUX2" sembollü dokunmatik tuşa (4) basınız.
- ⇒ Bir navigasyon sistemi bağlanmışsa, "NAVI" sembollü dokunmatik tuşa (4) basınız.
- ⇒ Ayarları kaydetmek için, Joystick **OK** (7)'ye basınız **veya** kaydetmeden menüden çıkmak için **MENU** (8) tuşuna basınız.

En düşük navigasyon ses şiddetinin ayarlanması

Navigasyon ses yayınlarının karıştırılacağı ses şiddeti ayarlanabilir.

Uyarı:

- Navigasyon sistemindeki ses şiddetini maksimuma ayarlayınız. Tekrar çalma sırasında parazitler ortaya çıkarsa, navigasyon sisteminin ses şiddetini biraz düşürünüz.
- ⇒ **MENU** tuşuna (8) basınız.

- ⇒ "VOL" gösterge sembolüne sahip dokunmatik tuşa (4) basınız.
- ⇒ Navigasyon sistemlerinin ses şiddetini ayarlamak için, "NAVI" sembolü dokunmatik tuşa (4) basınız.
- ⇒ İstenen ses şiddetini, ses şiddeti ayarlayıcısı (1) ile ayarlayınız.
- ⇒ Ayarları kaydetmek için, Joystick **OK** (7) ye basınız **veya** kaydetmeden menüden çıkmak için **MENU** (8) tuşuna basınız.

Uyarı:

- Ses şiddetini, ses yayını sırasında da ses şiddeti ayarlayıcısı (1) ile ayarlayabilirsiniz. Bu ayar, güncel ses yayını için geçerlidir ve kaydedilmez.

Tını (Bas, tizler ve X-BASS)

Her audio kaynağı için bas, tiz ve X-BASS ayarlarını ayrı ayrı yapabilirsiniz.

Bas seslerin ayarlanması

- ⇒ **AUDIO** tuşuna (9) basınız.
- Göstergede "AUDIO 1" yazısı görünür.
- ⇒ "BASS" gösterge sembolüne sahip dokunmatik tuşa (4) basınız.
- ⇒ Bas sesleri yükseltmek için, Joystick'i (7) yukarıya ya da sağa, azaltmak için ise aşağıya ya da sola hareket ettiriniz.

Ayar işlemi bittiğinde,

- ⇒ Joystick'in (7) **OK** kısmına veya **AUDIO** tuşuna (9) basınız.

Ayarlar kaydedilir.

Tiz seslerin ayarlanması

- ⇒ **AUDIO** tuşuna (9) basınız.
- Göstergede "AUDIO 1" yazısı görünür.
- ⇒ "TREB" gösterge sembolüne sahip dokunmatik tuşa (4) basınız.
- ⇒ Tiz sesleri yükseltmek için, Joystick'i (7) yukarıya ya da sağa, azaltmak için ise aşağıya ya da sola hareket ettiriniz.

Ayar işlemi bittiğinde,

- ⇒ Joystick'in (7) **OK** kısmına veya **AUDIO** tuşuna (9) basınız.

Ayarlar kaydedilir.

X-BASS

X-BASS sesinin düşük ses şiddetinde bas seslerinin yukarı çekilmesi anlamına gelir.

X-Bass kullanım frekansının ayarlanması

X-Bass'ın kullanılması gereken frekansı seçebilirsiniz. Bu ayarlama, kullanılan hoparlörlere bağlıdır. Mümkün olduğunca düşük bir frekans seçiniz.

⇒ **AUDIO** tuşuna (9) basınız.

Göstergede "AUDIO 1" yazısı görünür.

⇒ "X-BASS" gösterge sembolüne sahip dokunmatik tuşa (4) basınız.

⇒ X-BASS kullanım frekansını seçmek için, Joystick'i (7) sola ya da sağa hareket ettiriniz.

X-Bass yükseltme ayarı

⇒ X-Bass kullanım frekansını yukarıda tarif edildiği gibi seçiniz.

⇒ X-BASS'ı artırmak için Joystick'i (7) yukarı, X-BASS'ı düşürmek için ise aşağı hareket ettiriniz.

Ayar işlemi bittiğinde,

⇒ Joystick'in (7) **OK** kısmına veya **AUDIO** tuşuna (9) basınız.

Ayarlar kaydedilir.

Ses şiddeti dağılımı

Balans ve fader ayarları tüm audio kaynakları için yapılır.

Sağ / sol ses şiddeti dağılımı (Balance) ayarı

Balansı ayarlamak için,

⇒ **AUDIO** (9) tuşuna basınız.

Göstergede "AUDIO 1" yazısı görünür.

⇒ "BAL" gösterge sembolüne sahip dokunmatik tuşa (4) basınız.

⇒ Sağ / sol ses şiddeti dağılımını ayarlamak için, Joystick'i (7) yukarıya ya da sağa veya aşağıya ya da sola hareket ettiriniz.

Ayar işlemi bittiğinde,

⇒ Joystick'in (7) **OK** kısmına veya **AUDIO** tuşuna (9) basınız.

Ayarlar kaydedilir.

Ön / arka ses şiddeti dağılımı (Fader) ayarı

Fader ayarlaması için,

⇒ **AUDIO** (9) tuşuna basınız.

Göstergede "AUDIO 1" yazısı görünür.

⇒ "FADE" gösterge sembolüne sahip dokunmatik tuşa (4) basınız.

⇒ Ön / arka ses şiddeti dağılımını ayarlamak için, Joystick'i (7) yukarıya ya da sağa veya aşağıya ya da sola hareket ettiriniz.

Ayar işlemi bittiğinde,

⇒ Joystick'in (7) **OK** kısmına veya **AUDIO** tuşuna (9) basınız.

Ayarlar kaydedilir.

Subwoofer ve merkezi hoparlör

Subwoofer frekansının seçilmesi

Bağlı bulunan bir Subwoofer'ın çalıştırılması için gereken frekansı ayarlayabilirsiniz. Bu ayarlama kullanılan hoparlöre bağlıdır.

⇒ **AUDIO** tuşuna ⑨ basınız.

Göstergede "AUDIO 1" yazısı görünür.

⇒ "SUB" sembolü dokunmatik tuşa ④ basınız.

⇒ Subwoofer'ınız için doğru frekansı Joystick'le ⑦ ayarlayınız.

Subwoofer yüksekliği artırımının ayarlanması

⇒ Subwoofer frekansını yukarıda tarif edildiği gibi seçiniz.

⇒ Subwoofer seviyesini artırmak için Joystick'i ⑦ yukarı, seviyeyi düşürmek için ise aşağı hareket ettiriniz.

Ayar işlemi bittiğinde,

⇒ Joystick'in ⑦ **OK** kısmına veya **AUDIO** tuşuna ⑨ basınız.

Ayarlar kaydedilir.

Subwoofer faz konumunun ayarlanması

Subwoofer çıkışı faz konumunu subwoofer'ınıza adapte edebilir ve "0°" ve "180°" arasında seçebilirsiniz.

⇒ **AUDIO** tuşuna ⑨ basınız.

Göstergede "AUDIO 1" yazısı görünür.

⇒ **NEXT** tuşuna ③ basınız.

Göstergede "AUDIO 2" yazısı görünür.

⇒ "SUBP" sembolü dokunmatik tuşa ④ basınız.

⇒ 0 ve 180 derece faz arasında, "SUBP" gösterge sembolüne sahip dokunmatik tuş ④ ile seçim yapınız.

Ayar işlemi bittiğinde,

⇒ Joystick'in ⑦ **OK** kısmına veya **AUDIO** tuşuna ⑨ basınız.

Ayarlar kaydedilir.

SUBWOOFER VE MERKEZİ HOPARLÖR

Merkezi hoparlörün ayarlanması

Bağlı bulunan bir merkezi hoparlörün çalıştırılmasından itibaren gereken frekansı seçebilirsiniz. Ayrıca merkezi hoparlör seviyesini ayarlayabilirsiniz.

Merkezi hoparlör frekansının seçilmesi

- ⇒ **AUDIO** tuşuna (9) basınız. Göstergede "AUDIO 1" yazısı görünür.
- ⇒ **NEXT** tuşuna (3) basınız. Göstergede "AUDIO 2" yazısı görünür.
- ⇒ "CENT" gösterge sembolüne sahip dokunmatik tuşa (4) basınız.
- ⇒ Merkezi hoparlörünüz için doğru frekansı Joystick'le (7) ayarlayınız.

Merkezi hoparlör yüksekliği artırımının ayarlanması

- ⇒ Merkezi hoparlör frekansını yukarıda tarif edildiği gibi seçiniz.
- ⇒ Merkezi hoparlör seviyesini artırmak için Joystick'i (7) yukarı, seviyeyi düşürmek için ise aşağı hareket ettiriniz.

Ayar işlemi bittiğinde,

- ⇒ Joystick'in (7) **OK** kısmına veya **AUDIO** tuşuna (9) basınız.

Ayarlar kaydedilir.

EKRANIN AYARLANMASI

Ekranın ayarlanması

Ekranı, aracınızdaki montaj konumuna ve kendi ihtiyacınıza göre uyarlayabilirsiniz.

Okuma açısının ayarlanması

- ⇒ **MENU** tuşuna (8) basınız.
- ⇒ "DISP" gösterge sembolüne sahip dokunmatik tuşa (4) basınız.
- ⇒ "ANGL" gösterge sembolüne sahip dokunmatik tuşa (4) basınız.
- ⇒ Okuma açısını ayarlamak için, Joystick'i (7) yukarıya ya da sağa veya aşağıya ya da sola hareket ettiriniz.
- ⇒ Menüü terk etmek için, Joystick'te **OK** (7) kısmına veya **MENU** tuşuna (8) basınız.

Ayarlar kaydedilir.

Ekran aydınlatmasının ayarlanması

Eğer oto radyo cihazınız montaj talimatında tarif edildiği gibi bağlanmış ise, ekran aydınlatmasının devre değişikliği far ışığı ile birlikte olur. Ekran aydınlatması, gece ve gündüz için 1-6 kademelerinde ayrı ayrı ayarlanabilir. "6" kademe ayarı tavsiye edilmektedir.

Gündüz için ekran aydınlatması

- ⇒ **MENU** tuşuna (8) basınız.
- ⇒ "DISP" gösterge sembolüne sahip dokunmatik tuşa (4) basınız.
- ⇒ "DAY" gösterge sembolüne sahip dokunmatik tuşa (4) basınız.

⇒ Aydınlatmayı ayarlamak için, Joystick'i (7) yukarıya ya da sağa veya aşağıya ya da sola hareket ettiriniz.

⇒ Menüü terk etmek için, Joystick'te **OK** (7) kısmına veya **MENU** tuşuna (8) basınız.

Ayarlar kaydedilir.

Gece için ekran aydınlatması

⇒ **MENU** tuşuna (8) basınız.

⇒ "DISP" gösterge sembolüne sahip dokunmatik tuşa (4) basınız.

⇒ "NGHT" gösterge sembolüne sahip dokunmatik tuşa (4) basınız.

⇒ Aydınlatmayı ayarlamak için, Joystick'i (7) yukarıya ya da sağa veya aşağıya ya da sola hareket ettiriniz.

⇒ Menüü terk etmek için, Joystick'te **OK** (7) kısmına veya **MENU** tuşuna (8) basınız.

Ayarlar kaydedilir.

Tuşların renginin ayarlanması

Cihazın tuşlarının hangi renkte yanması gerektiğini ayarlayabilirsiniz.

"RENK 1" veya "RENK 2" arasında seçim yapınız.

⇒ **MENU** tuşuna (8) basınız.

⇒ "DISP" gösterge sembolüne sahip dokunmatik tuşa (4) basınız.

⇒ "KEYS" gösterge sembolüne sahip dokunmatik tuşa (4), istenen renk ("RENK 1" veya "RENK 2") ekranda gösterilinceye kadar arka arka-ya basınız.

⇒ Menüü terk etmek için, Joystick'te **OK** (7) kısmına veya **MENU** tuşuna (8) basınız.

Ayarlar kaydedilir.

Ana göstergenin ayarlanması

Hangi bilgilerin ekranın ana gösterge bölümündeki ikinci satırda görüntüleneceğini seçebilirsiniz.

Radyo işletiminde, ana gösterge bölümünün birinci satırında verici ismi (kullanılabilirse) görüntülenir. İkinci satırda saat ("CLK"), seviye göstergesi ("SPEC"), frekans ("FREQ") ya da program tipini ("PTY") seçebilirsiniz.

CD işletiminde, birinci satırda güncel parça ve CD değiştiricisi işletiminde, parça ve CD numarası görüntülenir. İkinci satırda saat, seviye göstergesi ya da çalma süresi ("ELAP") göstergeleri kullanıma sunulmuştur.

⇒ **MENU** tuşuna (8) basınız.

⇒ "DISP" gösterge sembolüne sahip dokunmatik tuşa (4) basınız.

⇒ "MAIN" gösterge sembolüne sahip dokunmatik tuşa (4) basınız.

⇒ İstedığınız göstergeye ait gösterge sembolüne sahip dokunmatik tuşa (4) basınız.

⇒ Menüü terk etmek için, Joystick'te **OK** (7) kısmına veya **MENU** tuşuna (8) basınız.

Ayarlar kaydedilir.

RADYO MODU

Radyo modu

Bu cihaz iki RDS radyo alıcısı ile (TwinCevier) donatılmıştır. Bir çok FM istasyonu program yayını yanında istasyon adı, program tipi (PTY) gibi bilgileri içeren sinyaller de gönderir.

Verici adı, yayın alınır alınmaz, göstergede görünür. Program tipi istendiği zaman gösterilebilir. Bu konu ile ilgili olarak "Program tipi (PTY)" kısmını okuyunuz.

Radyo alıcısının ayarlanması

Radyonun kusursuz bir fonksiyonunu sağlamak için, cihaz mutlaka bulunduğunuz yere göre ayarlanmalıdır. Avrupa ve Amerika (ABD) arasında seçim yapabilirsiniz. Radyo alıcısı fabrika çıkışında satılmış olduğu bölgeye göre ayarlanmıştır. Radyo alışı ile ilgili problemlerde lütfen bu fabrika ayarını kontrol ediniz.

- ⇒ **MENU** tuşuna (8) basınız.
- ⇒ "SETP" gösterge sembolüne sahip dokunmatik tuşa (4) basınız.
- ⇒ "AREA" gösterge sembolüne sahip dokunmatik tuşa (4) basınız.
- ⇒ İstenen "EURO" veya "USA" bölgesi için gösterge sembolüne sahip dokunmatik tuşa (4) basınız.
- ⇒ Menüye terk etmek için, Joystick'te **OK** (7) kısmına veya **MENU** tuşuna (8) basınız.

Ayarlar kaydedilir.

Anten sayısının ayarlanması

Bu cihaz iki RDS radyo alıcısı ile (TwinCevier) donatılmıştır. Cihaza bir ya da iki anten bağlayabilirsiniz. DDA Radyo işletiminde iki antenin kullanılması durumunda, ayarlanan vericiye ait bir düzenleme alımı mümkündür. Düzenleme alımı, bir çok durumda alım kalitesini belirgin bir şekilde iyileştirir.

Uyarı:

- Frekans ayarlayıcısının kusursuz bir şekilde çalışmasını sağlamak için, ana anten alttaki anten soketine bağlanmalıdır.

Anten sayısını ayarlamak için,

- ⇒ **MENU** tuşuna (8) basınız.
- ⇒ "SETP" gösterge sembolüne sahip dokunmatik tuşa (4) basınız.

Radyo fonksiyon menüsünün ikinci sayfası ekranda gösterilir.

- ⇒ "ANT" gösterge sembolüne sahip dokunmatik tuşa (4) basınız.
- ⇒ İstenen "ONE" veya "TWO" anten sayısı için gösterge sembolüne sahip dokunmatik tuşa (4) basınız.

Tekrar menüye girmek için,

- ⇒ iki kez **TUNER** tuşuna (12) veya Josystick'in (7) **OK** kısmına basınız.

Ayarlar kaydedilir.

Radio modunun devreye sokulması

Eğer cihaz CD'de, kaset (oto radyosunun donanımına göre) veya CD değiştiricide ya da Compact Drive MP3'te bulunursa,

⇒ **TUNER** tuşuna (12) basınız.

Radyo ana menüsü, istasyon seçimi için gösterilir. Radyo modunun fonksiyonları, radyo fonksiyon menüsü üzerinden kumanda edilir. Radyo modunda **TUNER** tuşuna (12) yeniden bastığınız zaman, radyo fonksiyon menüsüne ulaşırsınız. Diğer bütün işletme türlerinden radyo fonksiyon menüsüne ulaşmak için, **MENÜ** tuşuna (8) ve ardından "TUNE" gösterge sembolüne sahip dokunmatik tuşa (4) basınız.

RDS Konfor Fonksiyonu (AF, REG)

AF (Alternatif Frekans) ve REG (Bölgesel) RDS özellikleri cihazınızın yeteneklerini genişletir (sadece radyo modunda).

- AF: Cihaz arka planda, ayarlanan vericinin alınabilecek en iyi frekansını arar.
- REG: Bazı istasyonlar belirli zamanlarda programlarını farklı içerikli bölgesel programlarla bölerler. REG özelliği ile oto radyosunun başka bir bölgesel program içeriği olan alternatif frekanslara geçmesi engellenir.

Uyarı:

- REG, özellikle Radyo Fonksiyon menüsünde devreye sokulmalı / devreden çıkarılmalıdır.

REG özelliğini açma / kapatma

REG adlı RDS konfor fonksiyonundan yararlanmak için,

⇒ Radyo modundayken **TUNER** tuşuna (12) basınız.

Radyo fonksiyon menüsü ekranda gösterilir.

⇒ **NEXT** tuşuna (3) basınız.

⇒ "REG" gösterge sembolüne sahip dokunmatik tuşa (4) basınız.

"REG ON" veya "REG OFF", kısa bir süre ekranda gösterilir.

⇒ **TUNER** tuşuna (12) veya Joystick'in (7) **OK** kısmına basınız.

Ayarlar kaydedilir.

Statik/dinamik radyo modunun ayarlanması (sadece FM)

FM radyo işletimi için iki mod seçebilirsiniz:

Statik radyo işletimi ("PRE" ve "DDA")

Statik radyo işletiminde, FM işletimi için dört istasyon kayıt alanı (FM1, FM2, FM3 ve FMT) kullanıma sunulmuştur. Her istasyon kayıt alanında altı istasyon seçebilirsiniz. Alım kısmı, kaydedilen her verici için, vericinin çağırılması sırasında otomatik olarak alınabilen en iyi frekansı ayarlar.

RE işletimi (statik)

- Cihaza sadece **bir** anten bağlamış ve bu anteni Setup menüsünde ayarlamışsanız ("Anten sayısının ayarlanması"), cihaz, bir frekans ayarlayıcısıyla ayarlanan vericiyi çalar ve ikinci frekans ayarlayıcısı ile ayarlanan vericiye ait en iyi frekansı arar (sadece RDS fonksiyonu açıkken).

Dijital Directional Antenna-İşletimi-DDA (statik)

- Cihaza iki anten bağlamış ve bu antenleri Setup menüsünde ayarlamışsanız ("Anten sayısının ayarlanması"), ayarlanan verici DDA radyo işletiminde her iki antenle alınır. TwinCevier, bu sırada sürekli olarak her iki antenden gelen sinyalleri değerlendirir ve alım parazitlerini önlemek için bunlardan "temiz bir sinyal" hesaplar. Bu, Blaupunkt tarafından geliştirilen yöntem, etki şekli itibari ile bir düzenleme antenidir. Özellikle, evlerden, dağlardan, vb. yansıma sonucu alım parazitlerinin olduğu bölgelerde alım kalitesi belirgin bir şekilde iyileştirilir. İki farklı vericinin aynı frekanstan alımı gibi istisnai durumlarda istenmeyen alım davranışı ortaya çıkabilir. Bu durumda, dinamik radyo işletimini seçmelisiniz ("Bağlantıdaki "Radyo modunun seçilmesi").

Dinamik radyo işletimi

Dinamik radyo işletiminde beş düzlem (DL1 – DL5) kullanıma sunulmuştur. Ayarlanan verici çalınırken, ikinci alıcı arka planda, alınabilen vericileri arar ve istasyon kayıt alanındaki dokunmatik tuşların yanında, alınabilen tüm vericileri kısa isimlerle görüntüler. Vericiler, alınabilen tüm vericilere erişebileceğiniz şekilde sürekli olarak güncellenir.

Radyo modunun seçilmesi

Statik ve dinamik modu arasında seçim yapmak için,

- ⇨ Radyo modundayken **TUNER** tuşuna (12) basınız.

Radyo fonksiyon menüsü ekranda gösterilir.

- ⇨ "TUN2" gösterge sembolüne sahip dokunmatik tuşa (4) basınız.

Radyo fonksiyon menüsünün ikinci sayfası ekranda gösterilir.

- ⇨ Dinamik radyo işletimi için, "DYNL" gösterge sembolüne sahip dokunmatik tuşa (4) basınız.

- ⇨ Statik radyo işletimi için, "DDA" veya "PRE" gösterge sembolüne sahip dokunmatik tuşa (4) basınız.

Tekrardan radyo ana menüsüne gelmek için,

- ⇨ iki kez **TUNER** tuşuna (12) veya Josystick'in (7) **OK** kısmına basınız.

Ayarlar kaydedilir.

Frekans bandının / İstasyon kayıt alanının seçilmesi

Bu cihaz ile, UKW (FM) ve MW, LW ve SW (kısa dalga) frekans bantlarının programlarını alabilirsiniz. FM frekans bandı için dört istasyon kayıt alanı, orta dalga MW, uzun dalga LW ve kısa dalga SW dalga aralıklarının her biri için ise birer istasyon kayıt alanı vardır.

Dinamik radyo işletiminde beş düzlem kullanımınıza sunulmuştur.

Her istasyon kayıt alanında altı istasyon saklanabilir.

Frekans bandının seçilmesi

Bir FM, MW, LW veya SW (kısa dalga) frekans bandını seçmek için,

⇒ Radyo modundayken **TUNER** tuşuna (12) basınız.

Radyo fonksiyon menüsü ekranda gösterilir.

⇒ "BAND" gösterge sembolüne sahip dokunmatik tuşa (4) basınız.

⇒ FM frekans bandı için, "FM" gösterge sembolüne sahip dokunmatik tuşa (4) basınız.

⇒ MW frekans bandı için, "MW" gösterge sembolüne sahip dokunmatik tuşa (4) basınız.

⇒ LW frekans bandı için, "LW" gösterge sembolüne sahip dokunmatik tuşa (4) basınız.

⇒ SW frekans bandı için, "SW" gösterge sembolüne sahip dokunmatik tuşa (4) basınız.

Seçilen frekans bandının radyo ana menüsü gösterilir.

FM istasyon kayıt alanının seçilmesi

FM1, FM2 veya FM3 FM ya da DL1'den DL5'e kadar istasyon kayıt alanı arasında geçiş yapmak için,

⇒ **NEXT** tuşuna (3), istenilen istasyon kayıt alanı göstergede görülünceye kadar arka arkaya basınız.

İstasyon kayıt alanları, FM1, FM2, FM3 veya FMT sırasıyla çağırılırlar.

İstasyonun ayarlanması

Statik radyo işletiminde vericiyi ayarlamak için çeşitli olanaklara sahipsiniz.

Otomatik olarak istasyon arama

⇒ Joystick'i (7) aşağıya veya yukarıya doğru hareket ettiriniz.

Bir sonraki alınabilir istasyon için ayar yapılır.

Verici zincirlerinde geçişler (yalnızca FM)

Bir çok RDS vericisi birden çok program kullanıma sunmuştur. Bu "verici zincirleri" hakkındaki bilgiler RDS sinyali ile aktarılır. Bu verici zincirleri arasında geçiş yapılabilir ve basit ve konforlu bir şekilde programı değiştirebilirsiniz.

⇒ Joystick'i (7) sola veya sağa doğru hareket ettiriniz.

RADYO MODU

İstasyon arama işleminin hassasiyetinin ayarlanması

Yalnızca kuvvetli istasyonların ya da zayıf istasyonların da alınmasını ayarlayabilirsiniz.

⇒ Radyo modundayken **TUNER** tuşuna ⑫ basınız.

Radyo fonksiyon menüsü ekranda gösterilir.

⇒ **NEXT** tuşuna ③ basınız.

⇒ "SENS" gösterge sembolüne sahip dokunmatik tuşa ④ basınız.

⇒ AM arama hassasiyetini ayarlamak istediğiniz zaman, "FM" gösterge sembolüne sahip dokunmatik tuşa ④ basınız.

Ekranda arama hassasiyeti güncel değeri görüntülenir. "SENS 6", uzak vericinin alımı için en yüksek arama hassasiyeti anlamına gelir. "SENS 1" ise en düşüğüdür.

⇒ Arama hassasiyetini ayarlamak için Joystick'i ⑦ yukarı ya da sağa veya aşağı ya da sola hareket ettiriniz.

⇒ Menüye terk etmek için, Joystick'te **OK** ⑦ kısmına veya **MENU** tuşuna ⑧ basınız.

Ayarlar kaydedilir.

Vericinin kaydedilmesi (sadece statik radyo işletiminde)

İstasyonu elle hafızaya alma

⇒ İstenen FM1, FM2, FM3, FM4 FM istasyon kayıt alanı veya bir MW, LW, veya SW frekans bandını seçiniz.

⇒ İstenen istasyonu, "İstasyonun ayarlanması" bölümünde tarif edildiği gibi ayarlayınız.

⇒ İstasyonun kaydedilmesi gereken altı dokunmatik tuştan birisine iki saniyeden daha uzun süre basınız.

Vericinin otomatik olarak kaydedilmesi (Travelstore - sadece statik radyo işletiminde)

Bölgedeki en kuvvetli altı istasyonu otomatik olarak hafızaya alabilirsiniz (yalnızca FM). Bu ayar FNT istasyon kayıt alanında yapılır.

Uyarı:

- Bu işlem sırasında, daha önce bu alana kaydedilmiş istasyonlar silinir.

Travelstore fonksiyonunun başlatılması

⇒ Radyo modundayken **TUNER** tuşuna ⑫ basınız.

Radyo fonksiyon menüsü ekranda gösterilir.

⇒ "TS" gösterge sembolüne sahip dokunmatik tuşa ④ basınız.

Hafızaya alma başlar. Göstergede „T-STORE“ görülür. İşlem bittiğinde, istasyon FTM alanının birinci hafıza yerinde çalınır.

Uyarı:

- İstenen bir tuşa basarak, her zaman otomatik hafızaya almayı iptal edebilirsiniz.

Kaydedilmiş istasyonların çağırılması

- ⇒ İstasyon kayıt alanını ya da frekans bandını seçiniz.
- ⇒ İstenen istasyonun istasyon adının veya frekansının bulunduğu dokunmatik tuşa (4) basınız.

Program tipi (PTY)

Bazı FM istasyonları, istasyon adı yanında yayınlanan program tipine ilişkin bilgiler de gönderirler. Bu bilgiler oto radyo cihazınız tarafından alınır ve gösterilir.

Bu program tipleri örneğin şöyle olabilir:

CULTURE	TRAVEL	JAZZ
SPORT	NEWS	POP
ROCK	CLASSICS	

PTY özelliği ile belirli bir program tipinde yayın yapan istasyonlar seçilebilir.

Eğer program tipi seçilmiş ve arama başlatılmışsa, cihaz o andaki istasyondan seçilen program tipindeki bir istasyona geçer.

Uyarı:

- Eğer seçilen program tipinde bir istasyon bulunamazsa, bir biip sesi duyulur ve göstergede kısa bir süre "NO PTY" gösterilir. En son alınan istasyona yeniden geri dönülür.

PTY-EON

Ayarlanan ya da verici zincirinden bir verici daha sonraki bir zamanda istenilen program tipini yayınlarsa, cihaz otomatik olarak güncel verici ya da CD, CD değiştiricisi ya da CompactDrive MP3 ya da AUX işletiminden istenilen program tipi bulunan vericiye geçer.

PTY'nin devreye sokulması

PTY fonksiyonundan yararlanmak için,

- ⇒ Radyo modundayken **TUNER** tuşuna (12) basınız.

Radyo fonksiyon menüsü ekranda gösterilir.

- ⇒ "PTY" gösterge sembolüne sahip dokunmatik tuşa (4) basınız.

PTY devreye sokulduğunda, ekran o andaki program tipini gösterir. Ekranda PTY yanar. Dokunmatik tuşların (4) yanında program tipleri gösterilir.

PTY'nin devreden çıkarılması

PTY fonksiyonunu devreden çıkarmak için,

- ⇒ Program tiplerinin gösterilmesi sırasında "OFF" gösterge sembolüne sahip dokunmatik tuşa (4) basınız.

RADYO MODU

Program tipi seçilmesi ve arama işleminin başlatılması

PTY menüsünde, bilinen program tiplerinin gösterildiği bir çok sayfa vardır. PTY menüsünün sayfaları arasında dolaşmak için,

- ⇒ İstenen program tipi dokunmatik tuşun yanında gösterilinceye kadar, **NEXT** tuşuna ③ basınız.
- ⇒ İstenen program türündeki dokunmatik tuşa ④ basınız.
- ⇒ Arama işlemini başlatmak için, Joystick'i ⑦ yukarıya ya da sağa veya aşağıya ya da sola hareket ettiriniz.

Yayını alınabilen bir sonraki istasyon, seçilen program tipi ile birlikte ayarlanır. Eğer seçilen program tipinde bir istasyon bulunamazsa, bir bip sesi duyulur ve göstergede kısa bir süre "NO PTY" gösterilir. En son alınan istasyona yeniden geri dönülür.

Uyarı:

- Tekrardan program tipleri göstergesine dönmek istediğinizde,
- ⇒ Joystick'i ⑦ kısa süreli gelişigüzel bir yöne hareket ettiriniz.

Radio alışının iyileştirilmesi

Ses yüksekliğinin parazite bağlı olarak düşürülmesi (HiCut)

HiCut fonksiyonu, radyo yayınının kötü alınması durumunda tını iyileştirmesi etkisi yapar. Eğer alışıta parazitler varsa, ses yüksekliği ve böylece bozucu seviyesi otomatik olarak düşürülür.

HiCut fonksiyonunun ayarlanması

- ⇒ Radyo modundayken **TUNER** tuşuna ⑫ basınız.
- Radyo fonksiyon menüsünün ilk sayfası gösterilir.
- ⇒ **NEXT** tuşuna ③ basınız.
- ⇒ "HCUT" gösterge sembolüne sahip dokunmatik tuşa ④ basınız.
- ⇒ HiCut fonksiyonunu ayarlamak için, Joystick'i ⑦ yukarıya ya da sağa veya aşağıya ya da sola hareket ettiriniz.

"HICUT 1" düşük ise, "HICUT 2" en güçlü tiz ses ve parazit seviyesinin düşürülmesi anlamına gelir.

- ⇒ Menüye terk etmek için, Joystick'te **OK** ⑦ kısmına veya **MENU** tuşuna ⑧ basınız.

Ayarlar kaydedilir.

Radio metni göstergesinin seçilmesi

Bazı istasyonlar, RDS sinyallerini radyo metinleri denilen hareketli metinlerin aktarılması için de kullanırlar. Radyo metninin göstergesine izin verebilir veya durdurabilirsiniz.

- ⇒ Radyo modundayken **TUNER** tuşuna ⑫ basınız.
- Radyo fonksiyon menüsü ekranda gösterilir.
- ⇒ **NEXT** tuşuna ③ basınız.
- Radyo fonksiyon menüsünün "ikinci sayfası" ekranda gösterilir.
- ⇒ "RTXT" gösterge sembolüne sahip dokunmatik tuşa ④ basınız.

"RTXT ON" veya "RTXT OFF", kısa bir süre ekranda gösterilir.

⇒ **TUNER** tuşuna (12) veya Joystick'in (7) **OK** kısmına basınız.

Ayarlar kaydedilir.

Stereo/Mono ayarı

Kötü alım oranlarında radyo işletimini Mono olarak seçebilirsiniz.

⇒ Radyo modundayken **TUNER** tuşuna (12) basınız.

Radyo fonksiyon menüsü ekranda gösterilir.

⇒ **NEXT** tuşuna (3) basınız.

Radyo fonksiyon menüsünün "ikinci sayfası" ekranda gösterilir.

⇒ "MONO" gösterge sembolüne sahip dokunmatik tuşa (4) basınız.

"MONO ON" ya da "MONO OFF", kısa bir süre ekranda gösterilir.

⇒ **TUNER** tuşuna (12) veya Joystick'in (7) **OK** kısmına basınız.

Ayarlar kaydedilir.

Trafik yayını

Cihazınız bir RDS-EON alıcı parçası ile donatılmıştır. EON (Enhanced Other Network) dendiği zaman, istasyon bilgilerinin bir istasyon zinciri dahilinde aktarılması anlaşılır.

Bir trafik duyurusu (anonsu) (TA) sırasında, bir istasyon zinciri içerisinde trafik yayını olmayan bir istasyondan söz konusu istasyon zincirinin ilgili trafik yayınına kendiliğinden bir geçiş yapılır.

Trafik duyurusu sonrası yeniden dinlenen programa geri dönülür.

Trafik yayınının öncelikli olarak açılması / kapatılması

⇒ Radyo modundayken **TUNER** tuşuna (12) basınız.

Radyo fonksiyon menüsü ekranda gösterilir.

⇒ "TRAF" gösterge sembolüne sahip dokunmatik tuşa (4) basınız.

Eğer göstergede trafik sıklığı simgesi gösterilirse, trafik duyurularının önceliği devrededir.

Uyarı:

- Bir trafik duyurusu sırasında TA menüsü gösterilir.

O andaki trafik duyurusunu kesmek için,

⇒ "OFF" gösterge sembolüne sahip dokunmatik tuşa (4) basınız.

Trafik duyurularının önceliğini devreden çıkarmak istediğinizde,

⇒ "TRAF" gösterge sembolüne sahip dokunmatik tuşa (4) basınız.

Uyarı:

Şu durumlarda bir uyarı tonu duyarsınız,

- Eğer bir trafik yayını dinlenirken, istasyonun bölgesi dışına çıkılırsa.
- Bir CD ya da kaset dinlerken (oto radyosunun donanımına göre), ayarlanan trafik yayınının yayın alanından çıkarsanız ve bunu takip eden arama işlemi yeni bir trafik yayını bulmazsa.
- Eğer bir trafik yayını istasyonundan trafik yayını olmayan başka bir istasyona geçilirse.

Bu durumlarda ya trafik yayını önceliğini kapatınız ya da trafik yayınlı bir istasyona geçiniz.

Trafik duyurularının ses şiddetinin ayarlanması

- ⇒ **MENU** tuşuna (8) basınız.
- ⇒ "VOL" gösterge sembolüne sahip dokunmatik tuşa (4) basınız.
- ⇒ "TRAF" gösterge sembolüne sahip dokunmatik tuşa (4) basınız.
- ⇒ İstlenen ses şiddetini, ses şiddeti ayarlayıcısı (1) ile ayarlayınız.
- ⇒ Menüye terk etmek için, Joystick'te **OK** (7) kısmına veya **MENU** tuşuna (8) basınız.

Uyarı:

- Bir trafik anonsu sırasında, trafik anonsu ses şiddeti oranını ayarlayabilirsiniz.

CD modu

Bu cihaz ile, çapı 12 cm olan piyasadan temin edilen CD'leri çalabilirsiniz.

CD-R ve CD-RW diye adlandırılan ("kendi kaydettiğiniz" CD'ler) CD'ler, genelde çalınabilir. Farklı CD kaliteleri dolayısıyla, Blaupunkt kusursuz bir fonksiyonu sağlamak için hiç bir garanti veremez.

Kusursuz bir fonksiyon sağlamak için, sadece Compact-Disc-Logolu CD'leri kullanınız. Kopyalama koruması olan CD'ler çalma zorluklarına yol açabilirler. Blaupunkt, kopyalama koruması olan CD'ler için bir garanti veremez!

⚠ CD sürücüsünün hasar görme tehlikesi!

Çapı 8 cm olan tek CD'ler ve yuvarlak olmayan sürekli CD'ler (Shape CD'ler) kullanılmamalıdır.

CD sürücüsünün uygun olmayan CD'ler dolayısıyla hasar görmesi ile ilgili herhangi bir sorumluluk alınmaz.

CD modunun başlatılması, CD'nin yerleştirilmesi

- Eğer cihaz içinde henüz CD yoksa,
- ⇒  (6) tuşuna basınız.
- Kumanda paneli öne doğru açılır.
- ⇒ CD'yi baskılı kısmı yukarıya bakacak şekilde CD yuvasına sürünüz.
- CD olarak kendiliğinden sürücü içerisine çekilir.
- CD'nin içeri çekilmesi engellenmemeli ya da desteklenmemelidir.

Kumanda paneli otomatik olarak kapanır.

CD menüsü görüntülenir, CD tekrar çalmaya başlar.

- Eğer cihaz içinde CD varsa,
- ⇒ **SOURCE** tuşuna (11), CD modu gösterilinceye kadar arka arkaya basınız.

CD menüsü gösterilir, çalma işlemi kesilmiş olduğu yerden başlatılır.

CD'nin çıkartılması

- ⇒ **L** tuşuna (6) basınız.

Kumanda paneli öne doğru açılır, CD dışarı itilir.

- ⇒ CD'yi dikkatlice dışarı çıkarınız.

- ⇒ **L** tuşuna (6) basınız.

Kumanda paneli kapatılır.

Parça seçimi

- ⇒ Joystick'i (7), istenen parçanın numarası ekranda gösterilinceye kadar bir yönde (bir sonraki parça için yukarıya ve sağa veya bir önceki parça için aşağıya ve sola) hareket ettirin.

Joystick'e (7) aşağıya veya sola doğru bir kere basıldığında o andaki parça yeniden başlatılır.

Hızlı arama işlemi (sesli)

İleri ya da geri hızlı arama için,

- ⇒ Joystick'i (7), hızlı arama işlemi başlayıncaya kadar, bir yöne (ileri için yukarıya ve sağa ya da geri için aşağıya ve sola) doğru basılı tutunuz.

Arama işlemi sırasında, ekranda güncel çalma süresi görüntülenir.

Parçanın rastgele çalınması (MIX)

- ⇒ "MIX" gösterge sembolüne sahip dokunmatik tuşa (4) basınız.

"MIX ON" sembolü ekranda kısa bir süre için belirir. Çalınacak bir sonraki parça rastgele seçilir.

MIX işlemi sona erdirmeye

- ⇒ "MIX" gösterge sembolüne sahip dokunmatik tuşa (4) tekrar basınız.

"MIX OFF" sembolü ekranda kısa bir süre için belirir.

Parçayı tekrar çalma (REPEAT)

- ⇒ "RPT" gösterge sembolüne sahip dokunmatik tuşa (4) basınız.

"REPEAT ON" sembolü ekranda kısa bir süre için belirir. RPT devreden çıkarılıncaya kadar müzik parçası tekrar edilir.

REPEAT (tekrar) fonksiyonunu sona erdirmeye

- ⇒ "RPT" gösterge sembolüne sahip dokunmatik tuşa (4) tekrar basınız.

"REPEAT OFF" sembolü ekranda kısa bir süre için belirir. Oynatma normal devam eder.

CD MODU

CD metninin gösterilmesini sağlamak

Bazı CD'ler CD metinleriyle donatılmıştır. CD metninde yorumcunun, albümün ve müzik parçasının adı bulunabilir.

CD metnini, her parça değişiminde ekranda hareketli yazı olarak gösterilmesini sağlayabilirsiniz. CD metni bir kere gösterildikten sonra, parçanın adı ekranda gösterilir. Takılan CD'de herhangi bir CD metni mevcut değilse, CD metin fonksiyonu devredeyken, ekranda "NO TEXT" görüntüsü belirir.

CD metninin devreye sokulması

⇒ "TEXT" gösterge sembolüne sahip dokunmatik tuşa (4) basınız.

CD metninin devreden çıkarılması

⇒ "TEXT" gösterge sembolüne sahip dokunmatik tuşa (4) yeniden basınız.

Hareketli yazının ayarlanması

Ekranın ana göstergesinin içeriğinin hareketli yazı olarak gösterilmesini sağlayabilirsiniz.

CD metninin devreye sokulması

⇒ "SCRL" gösterge sembolüne sahip dokunmatik tuşa (4) basınız.

"SCROLL ON" sembolü ekranda kısa bir süre için belirir.

CD hareketli yazının devreden çıkarılması

⇒ "SCRL" gösterge sembolüne sahip dokunmatik tuşa (4) tekrar basınız.

"SCROLL OFF" sembolü ekranda kısa bir süre için gösterilir.

CD modunda trafik duyurusu

⇒ CD modu sırasında trafik duyurularını almak isterseniz, radyo fonksiyon menüsündeki trafik yayını devreye sokunuz.

Eğer göstergede trafik sıklığı simgesi gösterilirse, trafik duyurularının önceliği devrededir. Bu konu ile ilgili olarak, „Trafik yayını alma“ bölümünü okuyunuz.

CD değiştirici modu (seçmeli)

Hangi CD değiştiricinin / Compact Drive MP3'ün bu cihaz ile kullanılabilirliğini, bu kılavuzdaki "Aksesuar" bölümünden veya yetkili Blaupunkt satıcınızdan öğrenebilirsiniz.

Uyarı:

CD'lerin kullanılması, CD'lerin yerleştirilmesi ve CD değiştiricinin kullanılması hakkındaki bilgileri CD değiştiricinizin kullanım kılavuzunda bulabilirsiniz.

Compact Drive MP3'ün kullanılması ve Compact Drive MP3'ün Microdrive™ sabit diskinin müzik parçalarının çalınması hakkındaki bilgileri Compact Drive MP3'ün kullanım kılavuzunda bulabilirsiniz.

CD değiştirici modunun başlatılması

⇒ **SOURCE** tuşuna (11), CD değiştiricinin menüsü gösterilinceye kadar arka arkaya basınız.

Çalma işlemi, kesildiği yerden devam eder. Eğer magazin CD değiştiriciden çıkarılmış ve tekrar takılmış ise, önce CD magazini "taranır", çalma işlemi CD değiştiricinin tanıdığı birinci CD'nin ilk parçası ile başlar.

CD seçimi

Yukarıya veya aşağıya bir başka CD'ye geçmek için,

⇒ İstenen CD'nin (CD1 - CD10) bulunduğu dokunmatik tuşa (4) basınız. Bunun için gerekirse **NEXT** tuşu (3) ile, CD değiştirici ana menüsünün "ikinci sayfasına" geçiniz

veya

⇒ Bir sonraki ya da önceki CD'yi seçmek için, Joystick'i (7) yukarı ya da aşağı doğru bastırınız.

Parça seçimi

O andaki listede yukarıya veya aşağıya bir başka parçaya geçmek için,

⇒ Joystick'e (7), istenen parçanın numarası ekranda gösterilinceye kadar, sola veya sağa doğru devamlı basınız.

Joystick'e (7) sola doğru bir kere bastığınızda, o andaki parça tekrar başlatılır.

Hızlı arama işlemi (sesli)

İleri ya da geri hızlı arama işlemi için,

⇒ Joystick'i (7), ileri veya geri hızlı arama işlemi başlayıncaya kadar, sola veya sağa doğru basılı olarak tutunuz.

Arama işlemi sırasında, ekranda güncel çalma süresi görüntülenir.

CD DEĞİŞTİRİCİ MODU

Tek tek parçaları ya da tüm CD'leri tekrar çalma (REPEAT)

⇒ **MENU** tuşuna (8) basınız.

⇒ "CDC" gösterge sembolüne sahip dokunmatik tuşa (4) basınız.

CD değiştiricinin fonksiyon menüsü gösterilir.

⇒ "RPT" gösterge sembolüne sahip dokunmatik tuşa (4) basınız.

Ekranda kısa süreli "RPT TRCK" belirir.

Tüm CD'nin tekrardan çalınmasını sağlamak için,

⇒ "RPT" gösterge sembolüne sahip dokunmatik tuşa (4) basınız.

Ekranda kısa süreli "RPT CD" belirir.

REPEAT (tekrar) fonksiyonunu sona erdirmeye

O andaki parçanın veya CD'nin tekrar edilmesini sona erdirmek için,

⇒ "RPT" gösterge sembolüne sahip dokunmatik tuşa (4), ekranda kısa bir süre "RPT OFF" gösterilinceye kadar arka arkaya basınız.

Parçaların rastgele sırayla çalınması (MIX)

O andaki CD'nin parçalarının rastgele sırayla çalınması için,

⇒ **MENU** tuşuna (8) basınız.

⇒ "CDC" gösterge sembolüne sahip dokunmatik tuşa (4) basınız.

CD değiştiricinin fonksiyon menüsü gösterilir.

⇒ "MIX" gösterge sembolüne sahip dokunmatik tuşa (4) basınız.

Ekranda kısa süreli "MIX CD" belirir.

Takılmış tüm CD'lerin bütün parçalarının rastgele sırayla çalınması için,

⇒ "MIX" gösterge sembolüne sahip dokunmatik tuşa (4) tekrar basınız.

Ekranda kısa süreli "MIX ALL" belirir.

Uyarı:

- CDC A 02, CDC A 08 ve IDC A 09'de değiştiricideki tüm CD'ler ve parçalar rastgele seçilir. Diğer tüm değiştiricilerde önce bir CD'nin tüm parçaları rastgele çalınır, sonra değiştiricideki bir sonraki CD çalınır.

MIX işlemini sona erdirmeye

MIX işlemini sona erdirmek için,

⇒ "MIX" gösterge sembolüne sahip dokunmatik tuşa (4), ekranda kısa bir süre "MIX OFF" gösterilinceye kadar arka arkaya basınız.

CD'lerin isimlendirilmesi

CD'lerinizin daha iyi tanınması amacıyla oto radyonuz size 99 CD için bir bireysel isim verme imkanı sunmaktadır (Compact Drive MP3 ile değil). İsimler azami olarak sekiz haneli olabilir. Eğer 99 isimden daha fazla isim vermeyi denerseniz, ekran size "FULL" sembolünü gösterir.

CD isimlerinin verilmesi / değiştirilmesi

- ⇒ İsimlendirmek istediğiniz CD'leri dinleyiniz.
- ⇒ **MENU** tuşuna (8) basınız.
- ⇒ "CDC" gösterge sembolüne sahip dokunmatik tuşa (4) basınız.

CD değiştiricinin fonksiyon menüsü gösterilir.

- ⇒ "NAME" gösterge sembolüne sahip dokunmatik tuşa (4) basınız.

Derleme modunda bulunuyorsunuz. Eğer seçtiğiniz CD hala tanınmıyorsa, ekranda sekiz alt çizgi belirir, o andaki giriş yeri yanıp söner.

- ⇒ Joystick'i (7) yukarıya veya aşağıya doğru hareket ettiriniz ve böylece işaretinizi seçiniz. Bir yer boş kalacak ise, alt çizgiyi seçiniz.
- ⇒ Joystick'i (7) sola veya sağa doğru hareket ettiriniz ve böylece giriş yerini değiştiriniz.
- ⇒ İsmi kaydetmek için Jostick **OK** (7)'ye basınız.

Bir CD isminin silinmesi

- ⇒ İsmi silmek istediğiniz CD'yi dinleyiniz.
- ⇒ **MENU** tuşuna (8) basınız.
- ⇒ "CDC" gösterge sembolüne sahip dokunmatik tuşa (4) basınız.
- ⇒ "NAME" gösterge sembolüne sahip dokunmatik tuşa (4) basınız.

Derleme modunda bulunuyorsunuz. CD'nin ismi ekranda belirir, o andaki giriş yeri yanıp söner.

- ⇒ Joystick'i (7) yukarıya veya aşağıya doğru hareket ettiriniz ve böylece alt çizgisini seçiniz.
- ⇒ Joystick'i (7) sola veya sağa doğru hareket ettiriniz ve böylece giriş yerini değiştiriniz.
- ⇒ Her yere bir alt çizgi yerleştirin.
- ⇒ Jostick'le **OK**'e (7) basınız.

CD ismi silinir.

Tüm CD isimlerinin silinmesi

Cihazda kayıtlı olan tüm CD isimlerini silebilirsiniz.

- ⇒ Tüm CD isimlerini silmek için, **MENÜ** tuşuna (8) basınız.
- ⇒ "CDC" gösterge sembolüne sahip dokunmatik tuşa (4) basınız.
- ⇒ "CLR" gösterge sembolüne sahip dokunmatik tuşa (4) basınız.

Göstergede "CDC CLEAR" görülür. Bu işlem kaç adet CD isminin kayıtlı olmasına bağlı olarak 45 saniyeye kadar sürebilir.

Uyarı:

- Bu fonksiyon Compact Drive MP3 için kullanıma açık değildir. Bu fonksiyonu Compact Drive MP3 ile kullandığınızda, ekranda 45 saniyelik bir süre boyunca "CDC CLEAR" sembolü gösterilir. Bu süre içinde cihaz kullanılamaz.

CLOCK - SAAT

CLOCK - Saat

Saatin ayarlanması

Saat, RDS sinyali üzerinden otomatik olarak ayarlanabilir. Bu fonksiyonu destekleyen alınabilir hiç bir istasyon yok ise, saati elden (manüel) de ayarlayabilirsiniz.

Saatin otomatik olarak ayarlanmasının sağlanması

Saatin otomatik olarak ayarlanmasını sağlamak için,

- ⇒ **MENU** tuşuna (8) basınız.
- ⇒ "VARI" gösterge sembolüne sahip dokunmatik tuşa (4) basınız.
- ⇒ "CSYN" gösterge sembolüne sahip dokunmatik tuşa (4), ekranda "RDS SYN ON" gösterilinceye kadar arka arkaya basınız.

"RDS SYN ON", saatin RDS sinyali üzerinden otomatik olarak ayarlanması anlamına gelir.

Saati elle ayarlama

- ⇒ Saati gösterebilmek için, **MENU** tuşuna (8) basınız.
- ⇒ "VARI" gösterge sembolüne sahip dokunmatik tuşa (4) basınız.
- ⇒ "CSET" gösterge sembolüne sahip dokunmatik tuşa (4) basınız.

Göstergede saat ayarlanır, saatler yanıp söner.

- ⇒ Jostick'i (7) yukarı ya da aşağı doğru hareket ettirerek saati ayarlayınız.

Dakikaları ayarlamak için,

- ⇒ Joystick'i (7) kısaca sağa doğru bastırınız.

Dakikaların bulunduğu kısım yanıp söner.

- ⇒ Jostick'i (7) yukarı ya da aşağı doğru hareket ettirerek dakikayı ayarlayınız.
- ⇒ Ayarları kaydetmek için, Joystick **OK** (7)'ye basınız **veya** kaydetmeden menüden çıkmak için **MENU** (8) tuşuna basınız.

DSA - Dijital Ses Ayarı

Bu cihaz, dijital tını ölçümü için kullanılan bir tertibat ile donatılmıştır (DSA Dijital Ses Ayarı).

Bunun için, üç kendi kendine ölçüm yapan kullanıcı ekolayzeri (EQ1, EQ2 ve EQ3) kullanımınıza sunulmuştur. Her kullanıcı ekolayzeri bir 9 bant grafik ekolayzer ve bir parametrik 4 bant ekolayzerden oluşur.

Her kullanıcı ekolayzerinin kullanımına iki kanal (ön ve arka) sunulmuştur.

EQ1 - EQ3 ekolayzerleri birlikte verilen mikrofon yardımıyla otomatik olarak ölçülebilir.

Grafik ekolayzerin otomatik olarak belirlenen değerleri manüel olarak da değiştirilebilir. Parametrik bileşenlerin otomatik olarak belirlenen değerleri değiştirilemez.

Ses optimizasyonu için, ayrıca bir dinamik sürüş gürültüsü maskeleyme (DNC), müzik stilleri için çeşitli ön ayarlar (Preset EQ), sahne efektleri ve ses efektleri kullanımınıza sunulmuştur.

DSA'nın açılması/kapatılması

DSA'nın kapatılması

Tüm ekolayzeri kapatmak için,

⇨ **DSA** ⑤ tuşuna basınız.

Ekranında DSA menüsü görüntülenir.

⇨ "OFF" gösterge sembolüne sahip dokunmatik tuşa ④ basınız.

Ekranında "DSA OFF" görüntülenir.

Uyarı:

- Ekolayzerin her modülünü (Kullanıcı EQ, ön ses ayarları, DNC, sahne efekti ve ses efekti) ilgili menüde ayrı ayrı açabilir ve kapatabilirsiniz.

DSA'nın açılması

Ekolayzeri tekrar açmak için,

⇨ **DSA** ⑤ tuşuna basınız.

Ekranında DSA menüsü görüntülenir.

⇨ "USER" gösterge sembolüne sahip dokunmatik tuşa ④ basınız.

⇨ Bir ekolayzer ayarı seçiniz.

Ekolayzerin otomatik olarak ölçülmesi

Üç değişik konum için elektronik ölçümler yapabilir ve kaydedebilirsiniz, örn.:

Sadece sürücü için **EQ 1**

Sürücü ve yolcu için **EQ 2**

Ön ve arkada araç içinde bulun kişiler için **EQ 3**

Ölçüm sırasında, mikrofonu ilgili pozisyonda tutunuz.

DSA - EQUALIZER

Durum 1 için (örnek: sadece sürücü), ölçme mikrofonunun pozisyonu doğrudan sürücünün kafasının yükseklik seviyesindedir.

Durum 2 için, mikrofon sürücü ve ön yolcu arasındadır.

Durum 3 için araç iç bölümünün ortasındadır (sol / sağ, ön / arka).

Ölçüm için mutlaka gerçekten sessiz ortam mevcut olmalıdır. Yabancı sesler ölçümün yanlış olmasına neden olurlar.

Uyarı:

- Hoparlörden çıkan sesler, herhangi bir nesne tarafından engellenmemelidir. Tüm hoparlörler mutlaka bağlanmış olmalıdır. Mikrofon cihazı bağlı olmalı, ekolayzer ölçümü DNC ölçümünden önce gerçekleşmelidir.

Bir ekolayzeri ölçmek için,

- ⇒ **DSA** ⑤ tuşuna basınız.
- ⇒ "USER" gösterge sembolüne sahip dokunmatik tuşa ④ basınız.
- ⇒ Ayarlamak istediğiniz ekolayzer (EQ1, EQ2 ya da EQ3) gösterge sembolüne sahip dokunmatik tuşa ④ basınız.
- ⇒ "ADJ" gösterge sembolüne sahip dokunmatik tuşa ④ basınız.
- ⇒ "AUTO" gösterge sembolüne sahip dokunmatik tuşa ④ basınız.

Ekranda bir geri sayım oluşur. Bu süre içinde mikrofonu konumlandırabilirsiniz. Geri sayım bittikten sonra ölçüm gerçekleşir.

- ⇒ Bütün ekolayzerlerde aynı işlemi yapınız.

Ölçüm işlemi bittikten sonra, seçilen ekolayzerin menüsü tekrar görüntülenir.

Araç akustiğinin ekolayzerle/ ekolayzersiz ayarlanması

Araç akustiğine ait belirlenen değerleri görebilirsiniz. Ayarların görülmesi sırasında, parazitsiz ekolayzer görüntüsü ("PRE EQ") ya da parazitli ekolayzer görüntüsü ("POST EQ") arasında seçim yapabilirsiniz.

- ⇒ **DSA** ⑤ tuşuna basınız.
- ⇒ "USER" gösterge sembolüne sahip dokunmatik tuşa 4 basınız.
- ⇒ Görmek istediğiniz ekolayzer gösterge sembolüne sahip dokunmatik tuşa ④ basınız.
- ⇒ "ADJ" gösterge sembolüne sahip dokunmatik tuşa ④ basınız.

Ön ve arka hoparlörlerin ekolayzer ayarlarını ayrı ayrı görebilirsiniz.

Uyarı:

- Grafik ekolayzeri daha önceden elinizle değiştirmişseniz ya da henüz bir ölçüm yapmamışsanız, ekranda "NO RESULT" görüntülenir.
- ⇒ Ön hoparlörler için "FRNT" gösterge sembolüne sahip dokunmatik tuşa ④ ya da arka hoparlörler için "REAR" gösterge sembolüne sahip dokunmatik tuşa basınız.
- ⇒ "VIEW" gösterge sembolüne sahip dokunmatik tuşa ④ basınız.

Ekolayzer ayarını **parazitsiz** olarak seçmek isterseniz,

- ⇒ Ekranda "PRE EQ" görüntülenene kadar Joystick'i (7) sağa ya da sola doğru bastırınız.

Ekolayzer ayarı görüntülenir.

Ekolayzer ayarını **parazitli** olarak seçmek isterseniz.

- ⇒ Ekranda "POST EQ" görüntülenene kadar Joystick'i (7) sağa ya da sola doğru bastırınız.

Ekolayzer ayarı görüntülenir.

Görüntüden çıkmak için,

- ⇒ Joystick'in **OK** (7) kısmına veya **AUDIO** tuşuna (8) basınız.

Grafik ekolayzerin elle değiştirilmesi

Grafik ekolayzerin, otomatik olarak belirlenen değerlerini manüel olarak da değiştirebilirsiniz.

- ⇒ **DSA** (5) tuşuna basınız.
- ⇒ "USER" gösterge sembolüne sahip dokunmatik tuşa (4) basınız.
- ⇒ Ayarlamak istediğiniz ekolayzerin ekolayzer gösterge sembolüne sahip dokunmatik tuşuna (4) basınız.
- ⇒ "ADJ" gösterge sembolüne sahip dokunmatik tuşa (4) basınız.

Ekolayzeri ön ve arka hoparlörler için ayrı ayrı ayarlayabilirsiniz.

- ⇒ Ön hoparlörler için "FRNT" gösterge sembolüne sahip dokunmatik tuşa (4) ya da arka hoparlörler için

"REAR" gösterge sembolüne sahip dokunmatik tuşa basınız.

Grafik ekolayzer ayarları görüntülenir. Frekansı seçmek için,

- ⇒ Joystick'i (7) sola veya sağa doğru bastırınız.
- ⇒ Frekans seviyesini, Joystick'i (7) yukarıya veya aşağıya doğru hareket ettirerek ayarlayınız.

Siz ekolayzeri ayarlarken, değerler grafiksel olarak ekranda görüntülenir.

- ⇒ Yukarıda tarif edildiği gibi, her iki kanal için ayarlamaları yapınız.
- ⇒ Menüü terk etmek için, Joystick'te **OK** (7) kısmına veya **DSA** tuşuna (5) basınız.

Ayarlar kaydedilir.

Ekolayzerin seçilmesi

Ölçümden veya manüel ayardan sonra,

- ⇒ **DSA** (5) tuşuna basınız.
- ⇒ "USER" gösterge sembolüne sahip dokunmatik tuşa (4) basınız.
- ⇒ Kullanmak istediğiniz ekolayzer gösterge sembolüne sahip dokunmatik tuşa (4) basınız.
- ⇒ Menüü terk etmek için, Joystick'te **OK** (7) kısmına veya **DSA** tuşuna (5) basınız.

Ayarlar kaydedilir.

DSA - EQUALIZER

Ekolayzerin sıfırlanması

Seçilen ekolayzerin otomatik olarak belirlenen tüm değerlerini sıfırlayabilirsiniz.

- ⇒ **DSA** (5) tuşuna basınız.
- ⇒ "USER" gösterge sembolüne sahip dokunmatik tuşa (4) basınız.
- ⇒ İsteddiğiniz ekolayzeri sıfırlamak için, ekolayzer gösterge sembolüne sahip dokunmatik tuşa (4) basınız.
- ⇒ "ADJ" gösterge sembolüne sahip dokunmatik tuşa (4) basınız.
- ⇒ "FLAT" gösterge sembolüne sahip dokunmatik tuşa (4) basınız.

Otomatik olarak belirlenen ekolayzer değerleri silinir.

- ⇒ Menüü terk etmek için, Joystick'te **OK** (7) kısmına veya **DSA** tuşuna (5) basınız.

Ayarlar kaydedilir.

Tını ön ayarının (ön ayar) seçilmesi

Çeşitli müzik türleri için ön ses ayarlarını seçebilirsiniz. Optimal bir ses için, ön ayarlar kullanıcı ekolayzerinin ayarlarına "eklenir", bu, kullanıcı ekolayzerinin çeşitli müzik türlerine ait ön ayarlarla optimize edileceği anlamına gelir.

Aşağıdaki müzik türleri için, ön ayarlar kullanımınıza sunulmuştur:

- VOCAL (VOCL)
- DISCO (DISC)
- ROCK

- JAZZ
- CLASSIC (CLAS)
- LINEAR (LINE)

Bu müzik stilleri için ayarlar daha önceden programlanmıştır.

- ⇒ **DSA** (5) tuşuna basınız.
- ⇒ "PRE" gösterge sembolüne sahip dokunmatik tuşa (4) basınız.
- ⇒ Kullanmak istediğiniz ön ses ayarı, gösterge sembolüne sahip dokunmatik tuşa (4) basınız.
- ⇒ Menüü terk etmek için, Joystick'te **OK** (7) kısmına veya **DSA** tuşuna (5) basınız.

Ayarlar kaydedilir.

Sahne efektinin ayarlanması

Müziği sürücü ya da ön yolcuya "yoğunlaştıran" bir sahne efekti açabilirsiniz. Böylelikle, doğrudan sahnede olduğunuz hissine kapılırsınız.

- ⇒ **DSA** (5) tuşuna basınız.
- ⇒ "STGE" gösterge sembolüne sahip dokunmatik tuşa (4) basınız.
- ⇒ Sürücüye göre bir sahne efekti için "LEFT" gösterge sembolüne sahip dokunmatik tuşa (4) basınız.
- ⇒ Ön yolcuya göre bir sahne efekti için "RIGHT" gösterge sembolüne sahip dokunmatik tuşa (4) basınız.
- ⇒ Sürücü ve ön yolcuya göre bir sahne efekti için "FRNT" gösterge sembolüne sahip dokunmatik tuşa (4) basınız.

- ⇒ Menüyü terk etmek için, Joystick'te **OK** (7) kısmına veya **DSA** tuşuna (5) basınız.

Ayarlar kaydedilir.

Tını efektinin seçilmesi

Dinleyeceğiniz müziği iki ses efekti arasında seçebilirsiniz:

- KIRCHE (CATH)
- THEATER (THEA)
- KONZERTHALLE (CONC)
- CLUB
- STADION (STAD)

Bu ses efektleri daha önceden programlanmıştır.

- ⇒ **DSA** (5) tuşuna basınız.
- ⇒ "EFCT" gösterge sembolüne sahip dokunmatik tuşa (4) basınız.
- ⇒ Kullanmak istediğiniz ses efekti, gösterge sembolüne sahip dokunmatik tuşa (4) basınız.

Ses efekti kullanmak istemiyorsanız,

- ⇒ "OFF" gösterge sembolüne sahip dokunmatik tuşa (4) basınız.
- ⇒ Menüyü terk etmek için, Joystick'te **OK** (7) kısmına veya **DSA** tuşuna (5) basınız.

Ayarlar kaydedilir.

DNC - Dynamic Noise Covering

Dynamic Noise Covering – Dinamik sürüş gürültüsü maskeleyme

DNC ile araç hareketsiz konumdayken uygun bulunan ses şiddeti, seyir sırasında yükseltilir.

Yükseltme, araçtaki gürültü oluşumundan bağımsız olarak, frekans aralıklarına göre farklı güçte gerçekleşir. Böylelikle, değişen gürültü oluşumunda ses şiddeti ve ses görüntüsü rahat bir şekilde anlaşılabilir. Ray üzerinden geçerken olduğu gibi kısa süreli gürültüler göz önüne alınmaz.

DNC'nin ölçülmesi

Araca uygun işletim için, ölçüm mikrofonuyla bir ölçüm yapılmalıdır. DNC ölçümünü DSA ölçümünden sonra yapınız. Ölçümden sonra mikrofonu, birlikte teslim edilen yapııştırma bandıyla ayak bölmesi, gürültülü yerler ya da havalandırma/kaloriferin dışında konsolun yakınında bir yere monte etmelisiniz.

Mikrofonun açıklığı yolcu bölümünü göstermelidir. Ölçüm, motor kapalıyken sessiz bir yerde yapılmalıdır.

DNC ölçümünün başlatılması

- ⇒ **DSA** (5) tuşuna basınız.
- ⇒ "DNC" gösterge sembolüne sahip dokunmatik tuşa (4) basınız.
- ⇒ "ADJ" gösterge sembolüne sahip dokunmatik tuşa (4) basınız.

Ekranda bir geri sayım oluşur. Bu süre içinde mikrofonu konumlandırabilirsiniz. Geri sayım bittikten sonra ölçüm gerçekleşir.

- ⇒ Menüü terk etmek için, Joystick'te **OK** (7) kısmına veya **MENU** tuşuna (8) basınız.

DNC'nin kapatılması

DNC'yi kapatmak için,

- ⇒ **DSA** (5) tuşuna basınız.
- ⇒ "DNC" gösterge sembolüne sahip dokunmatik tuşa (4) basınız.
- ⇒ "OFF" gösterge sembolüne sahip dokunmatik tuşa (4) basınız.

Ekranda "DNC OFF" görüntülenir.

DNC'yi tekrar açmak için,

- ⇒ Bir DNC artırımını (DNC1 - DNC5) seçiniz.
 - ⇒ **DSA** (5) tuşuna basınız.
- Ayarlar kaydedilir.

DNC yükseltme işleminin seçilmesi

DNC artırımını, yani ses şiddeti ve ses görüntüsü artırımının hassasiyetini beş kademede ayarlayabilirsiniz.

"DNC 1" ayarı, gürültülü motora sahip araçlar ve bas ağırlıklı müzik için uygundur. "DNC 5" ayarı, gürültüsüz motor ve klasik müzik için uygundur. Deneyerek en uygun ayarı belirleyiniz.

Bir DNC artırımını seçmek için,

- ⇒ **DSA** (5) tuşuna basınız.
- ⇒ "DNC" gösterge sembolüne sahip dokunmatik tuşa (4) basınız.
- ⇒ "LEVL" gösterge sembolüne sahip dokunmatik tuşa (4) basınız.
- ⇒ Joystick'i (7) sola ya da sağa hareket ettirerek artımı ayarlayınız.

Tüm ayarlamaları yaptıktan sonra,

- ⇒ **DSA** (5) tuşuna basınız.

Dinamik navigasyon sistemleri için TMC

TMC, "Traffic Message Channel" (trafik mesajı kanalı) demektir.

Trafik duyuruları TMC üzerinden aktarılır ve böylece uygun navigasyon sistemleri tarafından güzergah planlamasında kullanılabilir. Oto radyonuz, bir TMC çıkışı üzerinden Blaupunkt navigasyon sistemlerine bağlanabilme imkanı verir. Oto radyonuzda hangi navigasyon sistemlerinin kullanılabileceğini Blaupunkt yetkili satıcınızdan öğrenebilirsiniz.

Amplifikatör / subwoofer çıkışı

Oto radyonuzun ilgili bağlantıları üzerinden harici amplifikatör bağlayabilirsiniz. Bunun dışında cihaza entegre edilmiş bas sesi geçiş filtresine bir subwoofer bağlayabilirsiniz. Bunun için amplifikatör ve subwoofer, montaj talimatında anlatıldığı gibi bağlanmalıdır.

Size, Blaupunkt veya Velocity ürün yelpazesinden ayarlanmış ürünleri kullanmanızı tavsiye ederiz.

Dahili amplifikatörün açılması/kapatılması

Harici amplifikatörler kullanırsanız, cihazın dahili amplifikatörünü kapatabilirsiniz.

Uyarı:

- Bu ayarı, cihaz çalışmıyorken kontrol ediniz.
- ⇨ **MENU** tuşuna (8) basınız.
- ⇨ "SETP" gösterge sembolüne sahip dokunmatik tuşa (4) basınız.
- ⇨ "AMP" gösterge sembolüne sahip dokunmatik tuşa (4) basınız.

AMP menüsü gösterilir. Bir sorgulama gösterilir.

Güncel ayarı **değiştirmek** isterseniz,

- ⇨ "YES" gösterge sembolüne sahip dokunmatik tuşa (4) basınız.

Güncel ayarı **değiřtirmemek** isterseniz,

- ⇒ "NO" gösterge sembolüne sahip dokunmatik tuřa ④ basınız.
- ⇒ Menüü terk etmek için, Joystick'te **OK** ⑦ kısmına veya **MENU** tuřuna ⑧ basınız.

Ayarlar kaydedilir.

Diř ses kaynakları

Cihaza iki adede kadar harici audio kaynađı bađlayabilirsiniz. Örneđin řu kaynaklar bađlanabilir: Tařınır CD çalar, MiniDisc çalar ya da MP3 çalar.

Birinci harici audio kaynađını, CD deđiřtiricisinin **yerine** bađlayabilirsiniz (AUX1).

İkinci harici audio kaynađını (AUX2), CD deđiřtiricisi ya da AUX1'e **ek olarak** bađlayabilirsiniz. AUX2 yerine bir navigasyon sistemi bađlayabilirsiniz. Bunun için "Navigasyon-Audio" bölümündeki "Ses řiddetinin ayarlanması" maddesini okuyunuz.

AUX giriřlerinden faydalanmak için, Setup menüsünde AUX giriřlerini açmanız gerekir.

Diř kaynakların bađlantısı için bir adaptör kablosu gereklidir. Bu kabloyu bir Blaupunkt satıcısından alabilirsiniz.

AUX giriřini açma / kapatma

- ⇒ **MENU** tuřuna ⑧ basınız.
- ⇒ "SETP" gösterge sembolüne sahip dokunmatik tuřa ④ basınız.
- ⇒ Açmak veya kapatmak istediđiniz giriř için, "AUX1" ya da "AUX2" gösterge sembolüne sahip dokunmatik tuřa ④ basınız.

AUX menüsü gösterilir.

Uyarı:

- Bir CD deđiřtirici bađlanmış ise, "AUX1" giriři deđiřtirilemez.

- ⇒ Bir navigasyon sistemi bağlamamıŐsanız ve harici bir audio kaynađı bağlamak istiyorsanız, "AUX2" gösterge sembolüne sahip dokunmatik tuŐa ④ basınız.
- ⇒ Menüyü terk etmek için, Joystick'te **OK** ⑦ kısmına veya **MENU** tuŐuna ⑧ basınız.

Ayarlar kaydedilir.

Uyarı:

- AUX giriŐleri açılmıŐsa, bunları **SOURCE** ⑪ tuŐuyla seėebilirsiniz.

İptal

Cihazın tüm ayarlarını fabrika ayarlarına geri getirebilirsiniz.

- ⇒ **MENU** tuŐuna ⑧ basınız.
- ⇒ "SETP" gösterge sembolüne sahip dokunmatik tuŐa ④ basınız.
- ⇒ "NORM" gösterge sembolüne sahip dokunmatik tuŐa ④ basınız.

Ekranda bir güvenlik sorusu görüntülenir.

- Cihazı gerėekten sıfırlamak istiyorsanız,
- ⇒ "YES" gösterge sembolüne sahip dokunmatik tuŐa ④ basınız.

Sembollü dokunmatik tuŐa bastıktan sonra, cihaz kapanır ve tekrar açılır.

- Cihazı gerėekten sıfırlamak istemiyorsanız,
- ⇒ "NO" gösterge sembolüne sahip dokunmatik tuŐa ④ basınız.

Menü tekrar görüntülenir.

TEKNİK VERİLER

Teknik veriler

Amplifikatör

Çıkış gücü:

4 x 33 Watt Sinus
14.4 V'da DIN 45 324
Max. gücü 4 x 65 Watt

Kanal seçici

Frekans bandı:

UKW (FM) : 87,5 - 108 MHz
SW : 5,85 - 6,30 MHz
(49 m-Bant)
MW : 531 - 1.602 kHz
LW : 153 - 279 kHz

FM - Frekans aralığı:

20 - 16 000 Hz

CD

Frekans aralığı:

15 - 20 000 Hz

Ön amplifikatör çıkışı

4 Kanal: 5 V / 10 kOhm

Giriş hassasiyeti

AUX1-Girişi: 2 V / 10 kOhm

Navi-/ AUX2-Girişi:
2 V / 10 kOhm

Telefon-Girişi: 10 V / 560 Ohm

Değişiklikler olabilir!

⚠ Emniyet Talimatları

Montajı gerçekleştirirken ve bağlantıları yaparken lütfen aşağıdaki emniyet talimatlarını göz önünde bulundurunuz:

- Akünün eksi ucunu devre dışı bırakınız! Bunu yaparken, lütfen aracın üreticisinin emniyet talimatlarını göz önünde bulundurunuz.
- Matkapla delik açarken aracın herhangi bir kısmına hasar vermediğinizden emin olunuz.
- Artı ve eksi kablonun kesiti 1.5 mm²'den daha küçük olmamalıdır.
- Aracın fişli konektörlerini radyonuzla **takmayınız!**
- Aracınızın türüne uygun adaptör kablosunu herhangi bir BLAUPUNKT satıcısından elde edebilirsiniz.
- Modele bağlı olarak, aracınız burada açıklaması yapılanlardan farklı olabilir. Doğru olmayan montaj veya bağlantı veya bunların herhangi bir hasarından dolayı oluşabilecek hiç bir hasar için sorumluluk kabul etmiyoruz. Eğer burada sağlanmış olan bilgiler size özgü montaj gereksinimlerinize uygun değilse, lütfen Blaupunkt satıcınızla, araç üreticinizle ya da direkt telefon hattımız ile temasa geçiniz.

Bir amplifikatörün veya değiştiricinin takılması durumunda, Line-In (hat girişi) veya Line-Out (hat çıkışı) fişi bağlantısı kurulmadan önce, kesinlikle cihazın şasi (toprak) bağlantıları kurulmalıdır.

Birlikte verilen montaj ve bağlantı parçaları

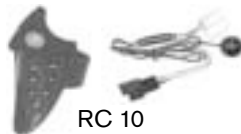
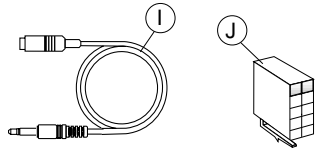
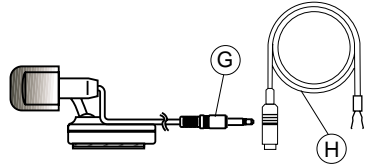
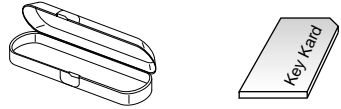
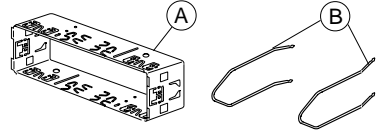

RC 10

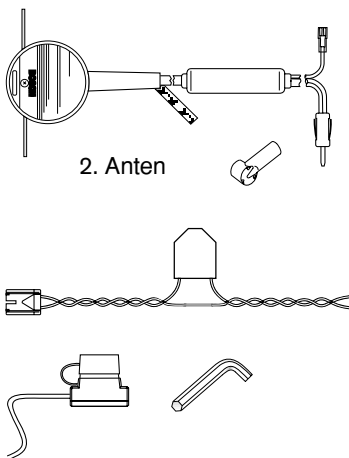

2. Anten

2.

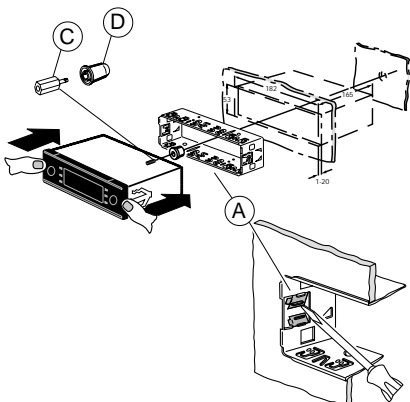

1.

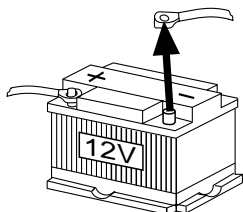

3.

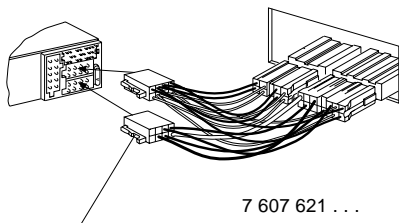

Araca özgü adaptör kablolarını, yetkili satıcılarda bulabilirsiniz.

Preamp / Sub / Center - out cable

7 607 001 512

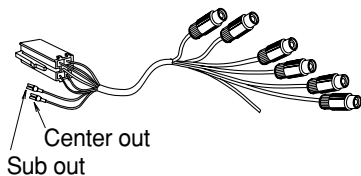

4.

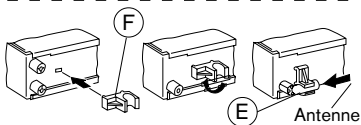
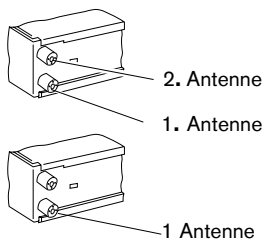

6.

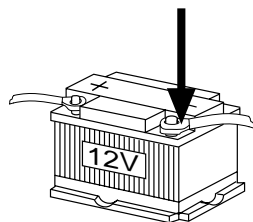

5.

Sökülmesi

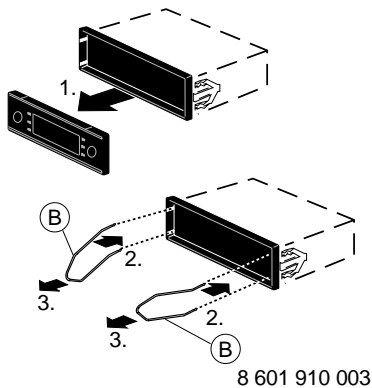

8 601 910 003

Dikkat!

C3 (Pin 15) hücresine bağlanan bileşenler (örn. değiştirici), +12 V hattına takılan harici bir sigorta ile donatılmalıdır.

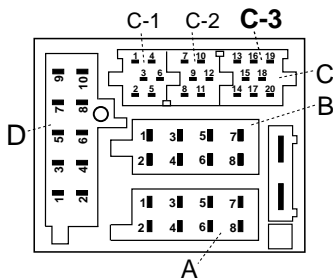

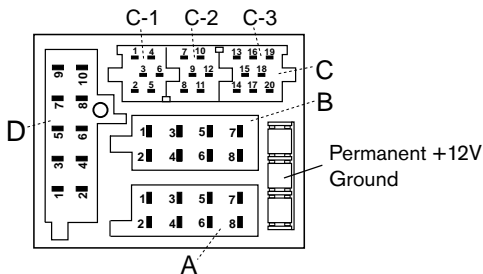

⚡	Aut. antenna
* ⚡	FB +12V / RC +12V
⚡	+12V Amplifier
Summe	400 mA
Sum	
Somme	
EI Zumbid	
Zumbam	
Sum	

A		B	
1	NC	1	Speaker out RR+
2	Center out	2	Speaker out RR-
3	Sub out	3	Speaker out RF+
4	Permanent +12V	4	Speaker out RF-
5	Aut. antenna*	5	Speaker out LF+
6	Illumination	6	Speaker out LF-
7	Kl.15/Ignition	7	Speaker out LR+
8	NC	8	Speaker out LR-

D	
1	AUX 2 NF L (Navi NF L)
2	AUX 2 NF R (Navi NF R)
3	AUX 2 GND (Navi GND)
4	Ext. Displ. Data
5	Ext. Displ. Clock
6	NC
7	Navi Mute
8	NC
9	MIC GND
10	MIC INPUT

C					
C1		C2		C3	
1	Line Out LR	7	Telefon NF (Navi NF) in +	13	Bus (TMC) - In
2	Line Out RR	8	Telefon NF (Navi NF) in -	14	Bus (TMC) - Out
3	Line Out Masse / Ground	9	Radio Mute (Navi Mute)	15	Permanent +12V
4	Line Out LF	10	⚡ FB +12V / RC +12V *	16	⚡ +12V *
5	Line Out RF	11	Fernbedienung / Remote Control	17	Bus(TMC)-Masse/GND
6	⚡ +12V Amplifier*	12	FB - Masse / RC - GND	18	AF - Masse / GND
				19	CDC IN L (AUX 1NF L)
				20	CDC IN R (AUX 1NF R)

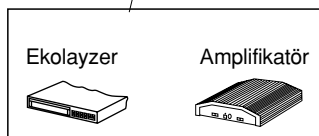

Remote Control



Telefon NF in

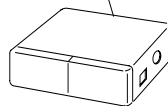

CD deęiřtirici

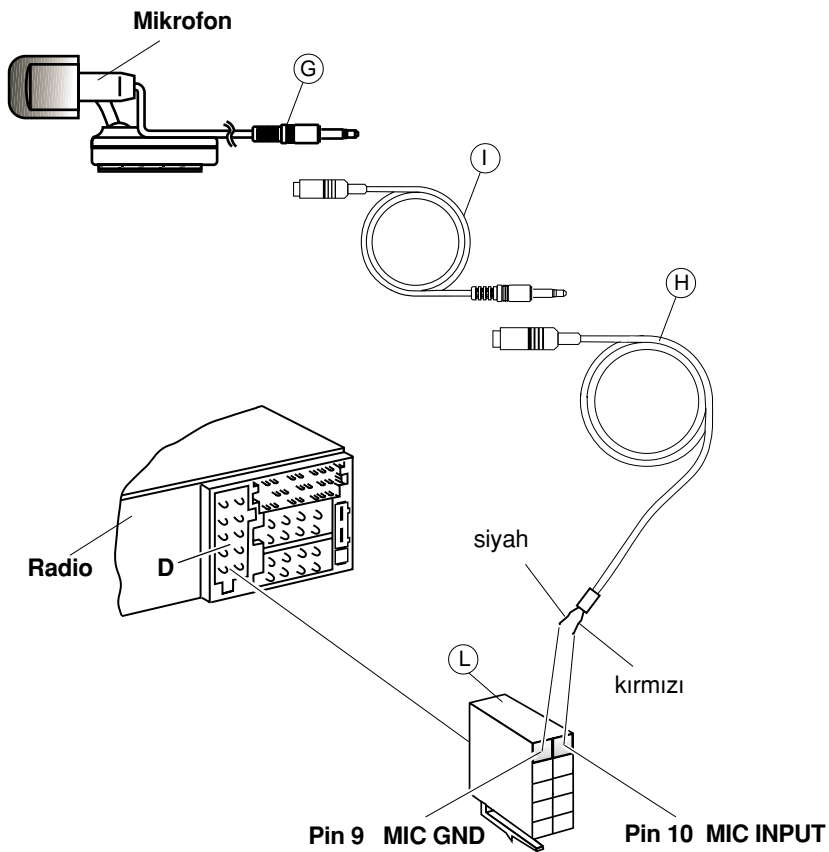

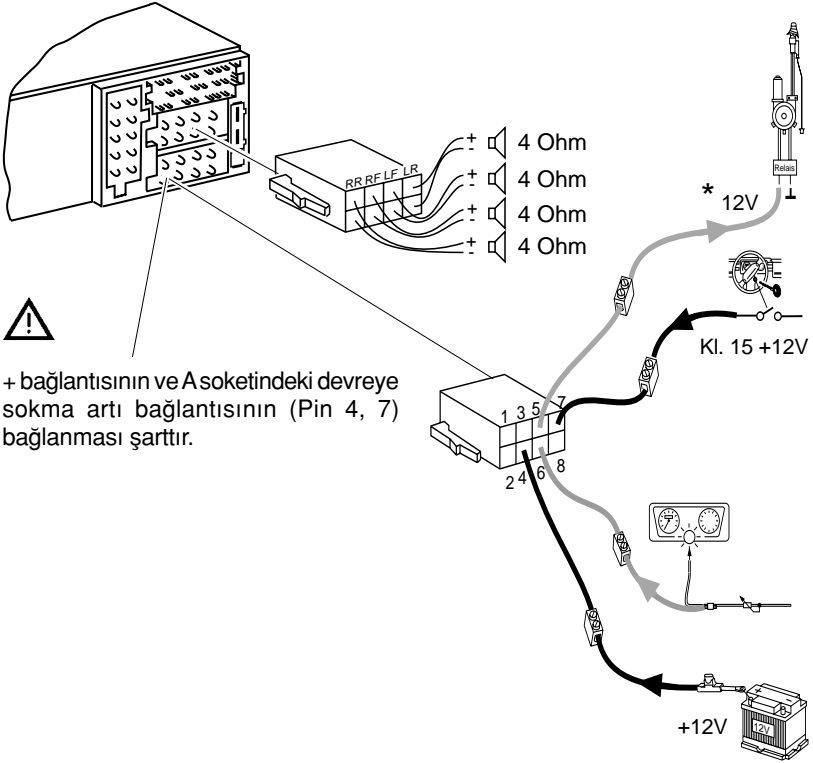

+ bağlantısının ve A soketindeki devreye sokma artı bağlantısının (Pin 4, 7) bağlanması şarttır.

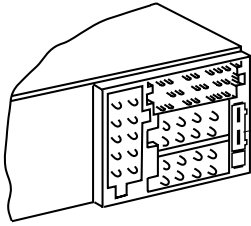

Cihaz ile birlikte teslim edilen, sigorta ile donatılmış +/- bağlantı kablosunun kullanılması şarttır.

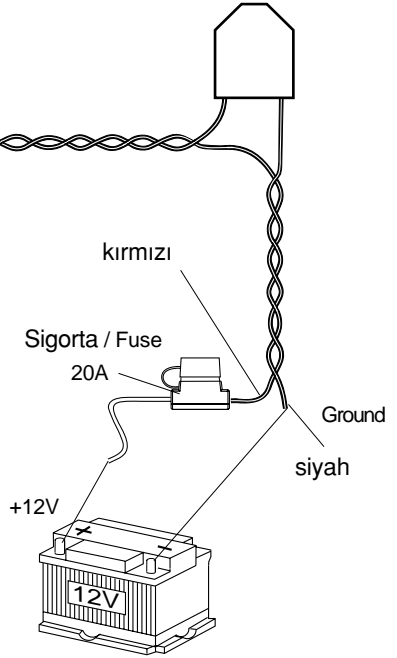

Değişiklikler olabilir!

TIM - Traffic Information Memory



TIM - Traffic Information Memory	A 2
TIM özelliğini açma / kapatma	A 2
Kaydedilen trafik yayınlarının dinlenmesi	A 3
Trafik haberlerinin not edilmesi ...	A 3
Timer'ın çalıştırılması	A 3
Timer'ın seçilmesi	A 4

TIM

TIM - Traffic Information Memory

Cihaz, dört adede kadar trafik yayınının otomatik olarak kaydedildiği dijital bir konuşma hafızasına sahiptir. Kaydedilen haberlerin maksimum uzunluğu dört dakikadır.

TIM fonksiyonu açıkken, cihazın son kapanışından iki saat sonra, alınan tüm trafik yayınları kaydedilir.

Bundan başka iki sabit zaman (Timer) ayarlanabilir. Ayarlanan süreden 30 dakika önce ve 90 dakika sonra, seçilen trafik yayını programında yayınlanan tüm trafik yayınları kaydedilir. Bu fonksiyon, özellikle binek aracınızı sabit sürelerle kullanıyorsanız faydalı olur.

Son haber altı saatten eskiyse, tüm haberler silinir.

TIM'in tekrar çalınması sırasında yeni bir trafik yayını gelirse, çalma durdurulur ve yeni yayın kaydedilir.



Bir otomobil yıkama tesisinde motor antenin hasar görme tehlikesi. TIM etkinleştirilmişse ve cihazı kapatırsanız, mevcut bir otomatik motorlu anten dışarı sürülmüş olarak kalır.

Bir otomobil yıkama tesisinde, dışarı sürülmüş bir motorlu antenden dolayı hasarlara neden olunabilir.

Bunun için "TIM'in kapatılması" bölümünü okuyunuz.

TIM özelliğini açma / kapatma

Otomobil radyosu açılmışsa, TIM fonksiyonunu açabilir ya da kapatabilirsiniz.

- ⇨ Radyo modunda **TUNER** tuşuna **12** basınız.
- ⇨ "TIM" sembolü dokunmatik tuşa **4** basınız.

TIM menüsü gösterilir.

Trafik yayınları kaydedilmişse, en son yayın tekrar çalınır. En güncel mesaj numarası: "TIM1". Ekranın en üst satırında verici ismi/frekansı ve onun altında kayıt zamanı görüntülenir.

Ekranın her iki tarafında üstteki her iki dokunmatik tuşun yanında, "TIM" ve haber numarası görüntülenir.

Hiçbir mesaj kaydedilmemişse, ekranda kısa bir süre için "NO TIM" görüntülenir.

TIM'in kapatılması

TIM'i kapatmak isterseniz,

- ⇨ TIM menüsünde "OFF" gösterge sembolüne sahip dokunmatik tuşuna **4** basınız.

Göstergede kısa bir süre için "TIM OFF" görüntülenir.

- ⇨ **TUNER** tuşuna **12** veya Joystick'in **OK** **7** kısmına basınız.

Ayarlar kaydedilir.

TIM'in açılması

TIM'i tekrar açmak isterseniz,

- ⇨ Radyo modunda **TUNER** tuşuna **12** basınız.

⇒ "TIM" sembolü dokunmatik tuşa (4) basınız.

TIM menüsü görüntülenir, TIM açılmıştır.

⇒ **TUNER** tuşuna (12) veya Joystick'in **OK** (7) kısmına basınız.

Ayarlar kaydedilir.

Uyarı:

- Araç kontağı ya da tuş (1) üzerinden cihazın kapatılmasından sonra, kısa bir süre için güncel durum "TIM ON" ya da "TIM OFF" ekranda görüntülenir.

Kaydedilen trafik yayınlarının dinlenmesi

Kaydedilen trafik yayınlarını dinlemek için,

- ⇒ Radyo modunda **TUNER** tuşuna (12) basınız.
- ⇒ "TIM" sembolü dokunmatik tuşa (4) basınız.

TIM menüsü gösterilir.

Trafik yayınları kaydedilmişse, en son yayın tekrar çalınır. En güncel mesaj numarası: "TIM1". Ekranın en üst satırında verici ismi/frekansı ve onun altında kayıt zamanı görüntülenir. Birinci haberden sonra diğer tüm haberler artan sırayla çalınır.

Hiçbir mesaj kaydedilmemişse, ekranda kısa bir süre için "NO TIM" görüntülenir.

Son mesajdan sonra, bir önceki işletim moduna geri dönülür.

Tüm yayınları daha önceden dinlemeden radyo işletimine geri dönmek isterseniz,

⇒ **TUNER** tuşuna (12) veya Joystick'in **OK** (7) kısmına iki kez basınız.

TIM haberinin seçilmesi

Ekranın her iki tarafında üstteki her iki dokunmatik tuşun yanında, "TIM" ve haber numarası görüntülenir.

Diğer haberleri dinlemeden, görüntülenen haberlerden birini dinlemek isterseviz:

- ⇒ İlgili "TIM1", "TIM2", "TIM3" veya "TIM4". "MIX" gösterge sembolüne sahip dokunmatik tuşa (4) basınız.

Trafik haberlerinin not edilmesi

Cihaz açıkken, bir trafik vericisi alınır ve trafik yayını süreci açılmışsa, trafik haberleri otomatik olarak kaydedilir

Hiçbir trafik yayını yapmayan bir vericiyi dinler ve cihazı TIM fonksiyonu açıkken kapatırsanız, otomatik olarak bir trafik vericisi aranır.

Timer'ın çalıştırılması

TIM açılmışsa, ayarlanmış bir trafik yayını yapan istasyonun trafik yayınları cihaz kapatıldıktan sonra 2 saat süreyle kaydedilir. Ayrıca, ayarlanan süreden 30 dakika önce ve 90 dakika sonra tüm trafik yayınlarını kaydeden iki Timer'i ayarlayabilirsiniz. Bu sırada Timer sistemi zamanına göre kendini ayarlar. Sistem zamanını (saatinin) nasıl ayarlayacağınızı, "CLOCK - Saat" bölümünde öğrenebilirsiniz.

Bir Timer'i ayarlamak için,

- ⇒ Radyo modunda **TUNER** tuşuna (12) basınız.

TIM

⇒ "TIM" sembolü dokunmatik tuşa
④ basınız.

TIM menüsü gösterilir.

⇒ "SET" gösterge sembolüne sahip dokunmatik tuşa ④ basınız.

⇒ Birinci Timer için "REC1" ve ikinci Timer için "REC2" gösterge sembolüne sahip dokunmatik tuşa ④ basınız.

Ekranda "RECORD" ve ayarlanan zaman görüntülenir.

Timer'i ayarlamak için,

⇒ Joystick'i ⑦ sola doğru hareket ettiriniz.

Saatlerin bulunduğu kısım yanıp söner.

⇒ Joystick'i ⑦ yukarı ya da aşağı hareket ettiriniz ve bu şekilde saati ayarlayınız.

⇒ Joystick'i ⑦ sağa hareket ettiriniz ve bu şekilde giriş yerini değiştiriniz.

Dakikaların bulunduğu kısım yanıp söner.

⇒ Joystick'i ⑦ yukarı ya da aşağı hareket ettiriniz ve bu şekilde dakikaları ayarlayınız.

Ayarları kaydetmek için,

⇒ **TUNER** tuşuna ⑫ veya Joystick'in **OK** ⑦ kısmına basınız.

Ayarlar kaydedilir.



TIM hazır durumunda, bağlı bulunan bir motor anteni dışarı sürülür.

Uyarı:

- Bir yıkama tesisine girmeden önce mutlaka TIM'i kapatınız. Bunun için, bu bölümdeki "TIM'in kapatılması" kısmını okuyunuz.

Timer'ın seçilmesi

Timer'ı ayarladıktan sonra, her iki Timer arasında tercih yapabilirsiniz. Her zaman, en son ayarlamış olduğunuz Timer etkindir.

Bir Timer'ı sıfırlamak için,

⇒ Radyo modunda **TUNER** tuşuna ⑫ basınız.

⇒ "TIM" sembolü dokunmatik tuşa ④ basınız.

TIM menüsü gösterilir.

⇒ "SET" gösterge sembolüne sahip dokunmatik tuşa ④ basınız.

⇒ Birinci Timer'ı seçmek için "REC1" ve ikinci Timer'ı seçmek için "REC2" gösterge sembolüne sahip dokunmatik tuşa ④ basınız.

Ekranda "RECORD" ve ayarlanan zaman görüntülenir.

⇒ **TUNER** tuşuna ⑫ veya Joystick'in **OK** ⑦ kısmına basınız.

Ayarlar kaydedilir.

Servis numaraları

Ülke:	Telefon:	Faks:	WWW:
Germany	(D) 0180-5000225	05121-49 4002	http://www.blaupunkt.com
Austria	(A) 01-610 390	01-610 393 91	
Belgium	(B) 02-525 5454	02-525 5263	
Denmark	(DK) 44 898 360	44-898 644	
Finland	(FIN) 09-435 991	09-435 99236	
France	(F) 01-4010 7007	01-4010 7320	
Great Britain	(GB) 01-89583 8880	01-89583 8394	
Greece	(GR) 0030 210 57 85 350	0030 210 57 69 473	
Ireland	(IRL) 01-4149400	01-4598830	
Italy	(I) 02-369 6331	02-369 6464	
Luxembourg	(L) 40 4078	40 2085	
Netherlands	(NL) 023-565 6348	023-565 6331	
Norway	(N) 66-817 000	66-817 157	
Portugal	(P) 01-2185 00144	01-2185 11111	
Spain	(E) 902-120234	916-467952	
Sweden	(S) 08-7501500	08-7501810	
Switzerland	(CH) 01-8471644	01-8471650	
Czech. Rep.	(CZ) 02-6130 0441	02-6130 0514	
Hungary	(H) 01-333 9575	01-324 8756	
Poland	(PL) 0800-118922	022-8771260	
Turkey	(TR) 0212-3350677	0212-3460040	
USA	(USA) 800-2662528	708-6817188	
Brasil (Mercosur)	(BR) +55-19 3745 2769	+55-19 3745 2773	
Malaysia (Asia Pacific)	(MAL) +604-6382 474	+604-6413 640	

Blaupunkt GmbH