



Radyo / Kasetçalar

Minnesota DJ32

Kullanma ve Montaj Kılavuzu



<http://www.blaupunkt.com>

 **BLAUPUNKT**

Lütfen açınız



KULLANIM ELEMANLARI

- ① **LV**-tuşu, çıkarılabilir kumanda panelinin (Release-Panel) kilidini açmak için
- ② Tuş, cihazı açma / kapatma tuşu
Cihazın sesini birden düşürme devresi (Mute)
- ③ Ses şiddeti ayarlayıcısı
- ④ Kaset yuvası
- ⑤ Yön tuşları bloğu
- ⑥ Kısa süreli basma: **SRC** tuşu, radyo, kaset, CD değiştirici ya da Compact Drive MP3 (eğer bağlanmışsa) ve AUX arasında kaynak seçimi için
Uzun süreli basma: Kasetin dışarı çıkarılması için
- ⑦ Kısa süreli basma: **MENU** tuşu, temel ayarlar menüsünün çağırılması için
Uzun süreli basma: Scan fonksiyonunun başlatılması
- ⑧ **X-BASS** tuşu, X-Bass fonksiyonunu çağırarak için
- ⑨ **AUDIO** tuşu, tını (bas ve tiz sesler) ile, ses şiddeti dağılımını (balans ve fader) ayarlamak için
- ⑩ **1 - 6** tuş bloğu
- ⑪ Kısa süreli basma: **TRAF** tuşu (trafik), trafik yayını almaya hazır olma durumunu açmak / kapatmak için
Uzun süreli basma: **RDS** tuşu, RDS (Radio Daten System) konfor özelliğinin açılıp kapatılması için.
- ⑫ Kısa süreli basma: **BND** tuşu (bant), radyo modu kaynak seçimi, FM istasyon kayıt alanları ile, MW (orta dalga) ve LW (uzun dalga) frekans bantlarının seçimi için
Uzun süreli basma: **TS**, Travelstore fonksiyonunu başlatır

Uyarılar ve aksesuarlar	6	Müzik parçasını atlama (S-CPS)	17
Trafik güvenliği	6	Hızlı bant hareketi	17
Montaj	6	Radyo gözetleyiciyi (monitörü) açma / kapatma	18
Aksesuarlar	6	Müzik parçasının tekrar çalınması ..	18
Çıkarılabilir kumanda paneli .	8	Kasetteki tüm müzik parçalarının tanıma amaçlı çalınması (SCAN) ..	18
Açma / Kapatma	9	Oynatmaya veya çalmaya ara verme (Pause)	19
Ses şiddetinin ayarlanması .	10	Boş yerleri atlama (Blankskip)	19
Açılış ses şiddetinin ayarlanması ..	10	Band türü seçimi	19
Ses şiddetini birden düşürme (Mute)	10	Dolby B hışırtısını bastırma	19
Telefon modu esnasında cihazın sesini birden düşürme devresi	10	CD değiştirici modu	20
Onay tonunun (biip) ayarlanması ..	11	CD değiştirici modunun başlatılması	20
Radyo modu	11	CD seçimi	20
Radyo modunun devreye sokulması	11	Parça seçimi	20
RDS Konfor fonksiyonu (AF, REG)	11	Hızlı parça seçimi	20
Frekans bandının / İstasyon kayıt alanının seçilmesi	12	Hızlı arama işlemi (sesli)	20
İstasyonun ayarlanması	12	Tek tek parçaları ya da tüm CD'leri tekrar çalma (REPEAT)	20
İstasyon arama işleminin hassasiyetinin ayarlanması	13	Parçaların rastgele sırayla çalınması (MIX)	20
İstasyonun hafızaya kaydedilmesi ..	13	Tüm CD'lerin tüm parçalarının tanıma amaçlı çalınması (SCAN) ..	21
İstasyonun otomatik olarak hafızaya kaydedilmesi (Travelstore)	13	Çalmaya ara verme (PAUSE)	21
Kaydedilmiş istasyonların çağırılması	13	Gösterge değiştirme	21
Yayını alınabilir olan istasyonların tanıma amaçlı çalınması (SCAN) ..	13	CLOCK - Saat	22
Tanıma amaçlı çalınma süresi ayarı	14	Tını ve ses şiddeti dağılımı ..	23
Program tipi (PTY)	14	X-BASS	24
Radyo alışının iyileştirilmesi	15	Seviye göstergesinin ayarlanması	24
Trafik yayını	16	Dış ses kaynakları	25
Kasetçalar modu	17	Teknik veriler	25
Kasetin çalınması	17	Montaj Kılavuzu	26
Kasetin çıkarılması	17		
Çalma yönünün değiştirilmesi	17		

Uyarılar ve aksesuarlar

Bir Blaupunkt ürününü seçtiğiniz için teşekkür ederiz. Yeni cihazınızı iyi günlerde kullanmanızı dileriz.

İlk çalıştırma öncesi lütfen kullanım kılavuzunu okuyunuz.

Blaupunkt editörleri, kullanım kılavuzunun açık ve kolay anlaşılır olması için sürekli çalışmaktadırlar. Bununla birlikte, kullanım ile ilgili sorularınız olursa, lütfen yetkili satıcıya danışınız ya da ülkenizdeki müşteri danışma hattını arayınız. Telefon numaraları bu kitapçığın arka yüzünde bulunmaktadır.

Avrupa Birliği sınırları içerisinde satılan ürünlerimiz için, üretici garantisi vermekteyiz. Garanti koşulları, www.blaupunkt.de internet adresinden öğrenilebilir ya da doğrudan şu adresten istenebilir:

Blaupunkt GmbH
Hotline
Robert Bosch Str. 200
D-31139 Hildesheim

Trafik güvenliği

 Trafik güvenliği her şeyden daha önemlidir. Radyonuzu sadece yol ve trafik koşullarının izin verdiği durumlarda kullanınız. Yola çıkmadan önce cihazınızı tanıyınız. Polis, itfaiye ve kurtarma hizmetlerinin sesli uyarı sinyalleri aracınızda zamanında duyulabilmelidir. Bu nedenle yolculuk sırasında programınızı ölçülü bir ses şiddetinde dinleyiniz.

Montaj

Eğer cihazı kendiniz takmak istiyorsanız, kılavuzun sonundaki montaj ve bağlantı bilgi ve uyarılarını okuyunuz.

Aksesuarlar

Yalnızca Blaupunkt onaylı aksesuarlar kullanınız.

Uzaktan kumanda

RC 08, RC 10 veya RC 10H tipli uzaktan kumanda ile (özel aksesuar olarak temin edilebilir) oto radyo cihazınızın bir çok temel fonksiyonlarını güvenli ve rahat bir şekilde kullanabilirsiniz.

Açma ve kapatma işlemi uzaktan kumanda ile mümkün değildir.

CD deęiřtirici

Ařaęıdaki Blaupunkt CD deęiřtiricileri kullanılabilir:

CDC A 02, CDC A 06, CDC A 08, CDC A 072 ve IDC A 09.

Bir adaptör kablosu (Blaupunkt no.: 7 607 889 093) üzerinden, CDC A 05 ve CDC A 071 model CD deęiřtiriciler de baęlanıp kullanılabilir.

CD deęiřtirici CDC A 08, Minnesota DJ32 cihazının teslimat kapsamına dahildir.

Compact Drive MP3

MP3 müzik parçalarını dinleyebilmek için, CD deęiřtiriciye alternatif olarak Compact Drive MP3 baęlayabilirsiniz. Compact Drive MP3'te, MP3 müzik parçaları önce bir bilgisayar ile Compact Drive MP3'ün Microdrive™ sabit diskine kaydedilir ve Compact Drive MP3 oto radyosuna baęlandığında, normal CD müzik parçaları gibi çalınabilir. Compact Drive MP3, bir CD deęiřtirici gibi kullanılır, CD deęiřtirici fonksiyonlarının bir çoęu Compact Drive MP3 ile de kullanılabilir.

HIRSIZLIĞA KARŞI KORUMA

Çıkarılabilir kumanda paneli

Hırsızlığa karşı koruma

Cihazınız hırsızlığa karşı korumak amacıyla, çıkarılabilir bir kumanda paneli (Release-Panel) ile donatılmıştır. Bu kumanda paneli olmaksızın cihazın hırsız için bir değeri yoktur.

Cihazınızı hırsızlığa karşı koruyunuz ve aracınızı her terk ettiğinizde kumanda panelini yanınıza alınız. Kumanda panelini otomobil içerisinde, gizli bir yerde de olsa, bırakmayınız. Kumanda paneli yapısı kolayca çıkarılıp takılabilecek biçimde hazırlanmıştır.

Uyarı:

- Kumanda panelini düşürmeyiniz
- Kumanda panelini doğrudan güneş ışığı ya da diğer ısı kaynakları etkisi altına bırakmayınız.
- Kumanda panelinin kontaktlarına direkt olarak temas etmekten kaçınınız. İhtiyaç durumunda kontaktları alkolle ıslatılmış havsız bir bezle siliniz.

Kumanda panelinin çıkarılması

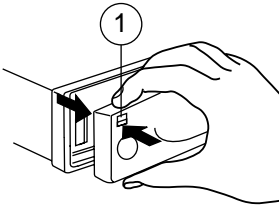

⇒ **[1]** tuşuna ① basınız.

Kumanda panelinin kilidi açılır.

⇒ Kumanda panelini cihazdan önce öne sonra sola doğru çekiniz.

- Kumanda panelinin cihazdan çıkarılmasından sonra cihaz kapanır.
- O andaki tüm ayarlar hafızada saklanır.
- Takılmış bir kaset varsa, cihaz içerisinde kalır.

Kumanda panelinin takılması

- ⇒ Kumanda panelini soldan sağa doğru cihazdaki yuvasına itiniz.
- ⇒ Kumanda panelinin sol yanından yuvasına tam oturuncaya kadar itiniz.

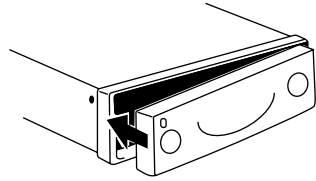

Uyarı:

- Kumanda panelini takarken göstergenin üzerine bastırmayınız.

Eğer kumanda paneli çıkarılırken cihaz çalışır durumdaydıysa, kumanda panelinin tekrar takılmasından sonra, son ayarlar (radyo, kaset, CD değiştirici, Compact Drive MP3 veya AUX) yeniden devreye girer.

Açma / Kapatma

Cihazın açılıp kapatılması için aşağıdaki olanaklara sahipsiniz:

Kontak anahtarını kullanarak açma / kapatma

Eğer cihaz aracın kontak anahtarı ile doğru biçimde bağlanmış ve ② tuşu ile kapatılmamış ise, cihaz kontak anahtarı üzerinden açılıp kapatılabilir.

Cihazı kontak anahtarı kapalıyken de çalıştırabilirsiniz:

⇒ Bunun için ② tuşuna basınız.

Uyarı:

- Araç akümülatörünü koruma amacıyla, cihaz kontak kapatıldıktan bir saat sonra kendiliğinden kapanır.

Çıkarılabilir kumanda paneli ile açma / kapatma

⇒ Kumanda panelini çıkarınız.

Cihaz kapanır.

⇒ Kumanda panelini yeniden takınız.

Cihaz açılır. Son ayarlar (radyo, kaset, CD değiştirici, Compact Drive MP3 veya AUX) devreye girer.

② no'lu tuş ile açma / kapatma

⇒ Açmak için ② tuşuna basınız.

⇒ Kapatmak için ② tuşuna iki saniyeden daha uzun süre basınız.

Cihaz kapanır.

Kaset yuvası üzerinden açma

Eğer cihaz kapalıyken, sürücüsünün içinde kaset yoksa,

- ⇒ Kaseti, açık yanı sağda olacak biçimde, fazla kuvvet uygulamadan kaset yuvasına, yani kaset sürücüsünün içine itiniz.

Cihaz açılır. Kaset çalmaya başlar.

SES ŞİDDETİNİN AYARLANMASI

Ses şiddetinin ayarlanması

Sistemin ses şiddeti, 0 (kapalı) ile 66 (en yüksek) arasında adım adım ayarlanabilir.

Ses şiddetini yükseltmek için,

⇒ Ses şiddeti ayarlayıcısını ③ sağa çeviriniz.

Ses şiddetini düşürmek için,

⇒ Ses şiddeti ayarlayıcısını ③ sola çeviriniz.

Açılış ses şiddetinin ayarlanması

Cihazın açılıştaki ses şiddeti ayarlanabilir.

⇒ **MENU** tuşuna ⑦ basınız.

⇒ **⏏** veya **⏏** ⑤ tuşuna, "ON VOL" görününceye kadar arka arkaya basınız.

⇒ Açılış ses yüksekliğini **<>** ⑤ tuşları ile ayarlayınız.

Yapılan ayarın daha iyi anlaşılması için, ses şiddeti ayarlama işlemi esnasında ayara göre, duyulur şekilde değişir.

Eğer "LAST VOL" ayarlıysanız, kapatılma öncesinde duyduğunuz ses şiddeti yeniden etkinleştirilir.

Uyarı:

- Kulakları (işitme duyusunu) koruma amacıyla, açılış ses şiddeti "LAST VOL" ayarında "38" değeri ile sınırlandırılmıştır. Eğer cihazın kapatılmasından önceki ses şiddeti daha yüksektiyse ve "LAST VOL" ayarı seçilmiş ise, cihaz "38" değerindeki ses şiddeti ile yeniden açılır.

Ayar işlemi bittiğinde,

⇒ **MENU** ⑦ tuşuna iki kez basınız.

Ses şiddetini birden düşürme (Mute)

Ses şiddetini birden tarafınızdan ayarlanmış bir değere düşürebilirsiniz (Mute).

⇒ ② tuşuna kısaca basınız.

Göstergede "MUTE" yazısı görünür.

Mute ses şiddetinin ayarlanması

Sesi birden düşürme devresinin ses şiddeti (Mute Level) ayarlanabilir.

⇒ **MENU** tuşuna ⑦ basınız.

⇒ **⏏** veya **⏏** ⑤ tuşuna, göstergede "MUTE LVL" görününceye kadar arka arkaya basınız.

⇒ Sesi birden bir düşürme devresi ses şiddetini (Mute Level) **<>** tuşları ⑤ ile ayarlayınız.

Ayar işlemi bittiğinde,

⇒ **MENU** ⑦ tuşuna iki kez basınız.

Telefon modu esnasında cihazın sesini birden düşürme devresi

Eğer cihazınız bir mobil telefona bağlı ise, telefon (ahize) yerinden "alındığında", oto radyosunun sesi birden düşürülür. Bunun için mobil telefon, montaj kılavuzunda belirtildiği gibi cihaza, yani oto radyosuna bağlanmış olmalıdır.

Sesi birden düşürme devresinin ses şiddeti, ayarlanmış olan Mute ses şiddeti seviyesine (Mute Level) düşürülür.

Onay tonunun (biip) ayarlanması

Bazı işlemlerde bir tuşa, örn. istasyonun hafızaya alınması için bir istasyon tuşuna, iki saniyeden daha uzun süre basılırsa, bir onay tonu (Beep) duyulur. Biip sesi ayarlanabilir.

- ⇒ **MENU** tuşuna (7) basınız.
- ⇒ **X** veya **V** (5) tuşuna, göstergede "BEEP OFF" ya da "BEEP ON" görününceye kadar arka arkaya basınız.

"BEEP OFF", onay sesinin kapalı olduğu, "BEEP ON" ise açık olduğu anlamına gelir.

- ⇒ **<>** tuşları (5) ile seçim yapınız.
- Ayar işlemi bittiğinde,
- ⇒ **MENU** tuşuna (7) basınız.

Radyo modu

Bu cihaz RDS radyo alıcısı ile donatılmıştır. Bir çok FM istasyonu program yayını yanında istasyon adı, program tipi (PTY) gibi bilgileri içeren sinyaller de gönderir. Verici adı, yayın alınır alınmaz, göstergede görünür.

Radyo modunun devreye sokulması

Eğer kaset, CD değiştirici, Compact Drive MP3 veya AUX modundaysanız,

- ⇒ **BND•TS** (12) tuşuna basınız.

Göstergede "RADIO" yazısı gösterilir.

Veya

- ⇒ **SRC** (6) tuşuna, göstergede "RADIO" yazısı gösterilinceye kadar arka arkaya basınız.

RDS Konfor fonksiyonu (AF, REG)

AF (Alternatif Frekans) ve REG (Bölgesel) RDS özellikleri cihazınızın yeteneklerini genişletir.

- **AF:** Bu RDS özelliği etkinleştirilmişse, cihaz otomatik olarak ayarlanan istasyonun en iyi alınan frekansına geçer.
- **REG:** Bazı istasyonlar belirli zamanlarda programlarını farklı içerikli bölgesel programlarla bölerler. REG özelliği ile oto radyosunun başka bir program içeriği olan alternatif frekanslara geçmesi engellenir.

Uyarı:

- REG fonksiyonu özellikle menüde devreye sokulmalı / devreden çıkarılmalıdır.

RADYO MODU

REG özelliğini açma / kapatma

- ⇒ **MENU** tuşuna (7) basınız.
- ⇒ **⏏** veya **⏏** (5) tuşuna, göstergede "REG" gösterilinceye kadar arka arkaya basınız. "REG" yazısının arkasında "OFF" (kapalı) veya "ON" (açık) yazısı gösterilir.
- ⇒ REG özelliğini açmak veya kapatmak için **<** ya da **>** (5) tuşlarına basınız.

Ayar işlemi bittiğinde,

- ⇒ **MENU** tuşuna (7) basınız.

RDS konfor özelliğini açma / kapatma

- ⇒ AF ve REG diye adlandırılan RDS konfor fonksiyonlarını kullanmak için, **TRAF•RDS** (11) tuşuna iki saniyeden daha uzun bir süre basınız.

Eğer göstergede RDS simgesi yanıyorsa, RDS konfor fonksiyonları aktiftir.

Frekans bandının / İstasyon kayıt alanının seçilmesi

Bu cihaz ile çok kısa dalga UKW (FM), orta dalga MW ve uzun dalga LW (AM) frekans bantlarındaki yayınlar alınabilir. FM frekans bandı için üç istasyon kayıt alanı, orta dalga MW ve uzun dalga LW dalga aralıklarının her biri için bir istasyon kayıt alanı vardır.

Her istasyon kayıt alanında altı istasyon saklanabilir.

İstasyon kayıt alanları veya frekans bantları arasında değişmek için,

- ⇒ **BND•TS** (12) tuşuna kısaca basınız.

İstasyonun ayarlanması

İstasyon ayarları için farklı olanaklar vardır.

Otomatik olarak istasyon arama

- ⇒ **⏏** ya da **⏏** (5) tuşuna basınız.

Bir sonraki alınabilir istasyon için ayar yapılır.

Elle istasyon arama

Verici seçimini kendiniz de yapabilirsiniz.

- ⇒ **<** ya da **>** (5) tuşuna basınız.

Uyarı:

- Elle istasyon ayarı yalnızca RDS konfor fonksiyonu devre dışı bırakılmışsa mümkündür.

Verici zincirlerinde geçişler (yalnızca FM)

Bir istasyon birden çok program yayınlıyorsa, bu "İstasyon zinciri" arasında geçişler yapabilirsiniz.

- ⇒ İstasyon zincirinin bir sonraki istasyonuna geçmek için, **<** ya da **>** (5) tuşuna basınız.

Uyarı:

- Bu işlevden yararlanabilmek için, RDS konfor özelliği devrede olmalıdır.

Yalnızca daha önce dinlediğiniz istasyonlar arasında geçişler yapabilirsiniz. Bunun için Scan ya da Travelstore işlevini kullanınız.

İstasyon arama işleminin hassasiyetinin ayarlanması

Yalnızca kuvvetli istasyonların ya da zayıf istasyonların da alınmasını ayarlayabilirsiniz.

- ⇒ **MENU** tuşuna (7) basınız.
- ⇒ **V** ya da **X** tuşuna (5), göstergede "SENS HI" veya "SENS LO" görününceye kadar arka arkaya basınız.

Göstergede o andaki hassasiyet değeri görünür. "SENS HI6", en yüksek hassasiyeti ifade eder. "SENS LO1" en az hassasiyet anlamına gelir.

"SENS LO" seçilirse, göstergede "lo" yazısı yanar.

- ⇒ İstenen hassasiyeti <> (5) tuşları ile ayarlayınız.

Ayar işlemi bittiğinde,

- ⇒ **MENU** tuşuna (7) basınız.

İstasyonun hafızaya kaydedilmesi

İstasyonu elle hafızaya alma

- ⇒ İstenen bir istasyon kayıt alanı FM1, FM2, FMT ya da bir frekans bandı MW ya da LW seçin.
- ⇒ İstenen istasyona ayarlayın.
- ⇒ İstasyonun kaydedileceği **1 - 6** istasyon tuşlarından (10) birisini, iki saniyeden daha uzun süre basılı tutunuz.

İstasyonun otomatik olarak hafızaya kaydedilmesi (Travelstore)

Bölgedeki en kuvvetli altı istasyonu otomatik olarak hafızaya alabilirsiniz (yalnızca FM bandında). Bu ayar FNT istasyon kayıt alanında yapılır.

Uyarı:

- Bu işlem sırasında, daha önce bu alana kaydedilmiş istasyonlar silinir.

- ⇒ **BND-TS** (12) tuşunu iki saniyeden daha uzun süre basılı tutunuz.

Hafızaya alma başlar. Göstergede "T-STORE" görünür. İşlem bittikten sonra, istasyon FMT alanının 1 no.lu hafıza yerinde çalar.

Kaydedilmiş istasyonların çağırılması

- ⇒ İstasyon kayıt alanını ya da frekans bandını seçiniz.
- ⇒ İstenen istasyonun **1 - 6** istasyon tuşuna (10) basınız.

Yayını alınabilir olan istasyonların tanıma amaçlı çalınması (SCAN)

Tüm alınabilir istasyonları tanıma amaçlı çalabilirsiniz. 5 ile 30 saniye arası bir dinleme süresi ayarı menüden yapılabilir.

SCAN (Tarama) işleminin başlatılması

- ⇒ **MENU** (7) tuşunu iki saniyeden daha uzun süre basılı tutunuz.

RADYO MODU

Scan (tarama) işlemi başlar. Göstergede kısa bir süre "SCAN" görünür, ardından aktüel istasyon adı veya frekansı yanıp sönerek gösterilir.

SCAN (Tarama) işleminin sona erdirilmesi, istasyon dinlenmesine devam edilmesi

⇒ **MENU** (7) tuşuna kısaca basınız.

Scan (tarama) işlemi sona erdirilir, son taranan istasyon devrede kalır.

Tanımaya amaçlı çalınma süresi ayarı

⇒ **MENU** tuşuna (7) basınız.

⇒ **X** veya **Y** tuşuna (5), göstergede "SCANTIME" gösterilinceye kadar arka arkaya basınız.

⇒ İstenen tanıma amaçlı çalınma süresini <> tuşları (5) ile ayarlayınız.

Ayar işlemi bittiğinde,

⇒ **MENU** (7) tuşuna iki kez basınız.

Uyarı:

- Ayarlanan tanıma amaçlı çalınma süresi, kaset ve CD değiştirici modundaki Scan (tarama) işlemleri için de geçerlidir.

Program tipi (PTY)

Bazı FM istasyonları, istasyon adı yanında yayınlanan program tipine ilişkin bilgiler de gönderirler. Bu bilgiler oto radyo cihazınız tarafından alınır ve gösterilirler.

Bu program tipleri örneğin şöyle olabilir:

CULTURE TRAVEL JAZZ
(KÜLTÜR) (SEYAHAT)

SPORT NEWS POP
(SPOR) (HABERLER)
ROCK CLASSICS
(MÜZİK)

PTY özelliği ile belirli bir program tipinde yayın yapan istasyonlar seçilebilir.

PTY-EON

Eğer program tipi seçilmiş ve arama başlatılmışsa, cihaz o andaki istasyondan seçilen program tipindeki bir istasyona geçer.

Uyarı:

- Eğer seçilen program tipinde bir istasyon bulunamazsa, bir bip sesi duyulur ve göstergede kısa bir süre "NO PTY" gösterilir. En son alınan istasyona yeniden geri dönülür.
- Eğer ayarlanan istasyon ya da istasyon zincirinden başka bir istasyon, daha sonraki bir zamanda, istenilen program tipini yayınlarsa, cihaz kendiliğinden, o andaki istasyondan, kaset modundan, CD değiştirici modundan veya Compact Drive MP3 modundan, istenilen program tipini yayınlayan istasyona geçer.

PTY özelliğini açma / kapatma

⇒ **MENU** tuşuna (7) basınız.

⇒ **Y** ya da **X** tuşuna (5), göstergede "PTY ON" (açık) veya "PTY OFF" görününceye kadar arka arkaya basınız.

⇒ Ayarlar arasında seçim yapmak için, < ya da > (5) tuşuna basınız.

Ayar işlemi bittiğinde,

⇒ **MENU** tuşuna (7) basınız.

PTY fonksiyonunu açarsanız, program tipi kısa bir süre göstergede görünür.

Program tipi seçilmesi ve arama işleminin başlatılması

⇒ <ya da> tuşuna (5) basınız.

O andaki program tipi göstergede görünür.

⇒ Eğer başka bir program tipi seçmek istiyorsanız, program tipinin gösterildiği süre içinde <ya da> tuşuna (5) basarak başka program tipine geçiniz.

Ya da

⇒ İlgili tuşa kaydedilmiş program tipini seçebilmek için, **1 - 6** tuşlarından (10) birine basınız.

Seçilen program tipi kısaca gösterilir.

⇒ Aramanın başlatılması için **✓** ya da **✗** tuşuna (5) basınız.

Seçilen program tipindeki yayını alınabilir bir sonraki istasyon ayarlanır.

Program tipini istasyon tuşlarına kaydetme

⇒ <ya da> tuşları (5) ile bir program tipi seçiniz.

⇒ **1 - 6** arası istenen istasyon tuşunu (10) iki saniyeden daha uzun süre basılı tutunuz.

Program tipi seçilen **1 - 6** tuşuna (10) kaydedilir.

PTY dilinin seçilmesi

Program tipinin gösterildiği dil ayarlanabilir.

⇒ **MENU** tuşuna (7) basınız.

⇒ **✓** ya da **✗** tuşuna (5), göstergede "PTY LANG" görününceye kadar arka arkaya basınız.

⇒ Almanca, İngilizce ve Fransızca dilleri arasında seçim yapmak için, <ya da> (5) tuşuna basınız.

İstenilen dil göstergede görününce,

⇒ **MENU** (7) tuşuna iki kez basınız.

Radyo alışının iyileştirilmesi

Ses yüksekliğinin parazite bağlı olarak düşürülmesi (HICUT)

HICUT özelliği kötü radyo alışlarının iyileştirilmesinde etkilidir (yalnızca FM). Eğer alışıta parazitler varsa, ses yüksekliği ve böylece bozucu seviyesi otomatik olarak düşürülür.

HICUT özelliğini açma / kapatma

⇒ **MENU** tuşuna (7) basınız.

⇒ **✓** ya da **✗** tuşlarına (5), göstergede "HICUT" görününceye kadar arka arkaya basınız.

⇒ HICUT ayarı için, <ya da> (5) tuşlarına basınız.

"HICUT 0" ses yüksekliğinin otomatik düşürülme özelliğinin olmadığı, "HICUT 1" ise ses yüksekliğinin ve parazit seviyesinin düşürülme özelliğinin en kuvvetli olduğu anlamına gelir.

Ayar işlemi bittiğinde,

⇒ **MENU** tuşuna (7) basınız.

TRAFİK YAYINI

Trafik yayını

Cihazınız bir RDS-EON alıcı parçası ile donatılmıştır. EON Enhanced Other Network demektir.

Bir trafik duyurusu (anonsu) (TA) sırasında, bir istasyon zinciri içerisinde trafik yayını olmayan bir istasyondan söz konusu istasyon zincirinin ilgili trafik yayınına kendiliğinden bir geçiş yapılır.

Trafik duyurusu sonrası yeniden dinlenen programa geri dönlür.

Trafik yayınının öncelikli olarak açılması / kapatılması

⇒ **TRAF•RDS** (11) tuşuna basınız.

Eğer göstergede trafik sıklığı simgesi yanarsa, trafik duyurularının önceliği devrededir.

Uyarı:

Şu durumlarda bir uyarı tonu duyarsınız,

- Eğer bir trafik yayını dinlenirken, istasyonun bölgesi dışına çıkılırsa,
- Eğer bir kaset veya CD dinlerken ya da Compact Drive MP3 veya AUX kaynağından bir müzik parçası dinlerken, ayarlanmış olan trafik yayını istasyonunun yayın bölgesini terk ederseniz ve bunu takip eden otomatik arama işleminde hiç bir yeni trafik yayını bulamazsa.
- Eğer bir trafik yayını istasyonundan trafik yayını olmayan başka bir istasyona geçilirse.

Bu durumlarda ya trafik yayını önceliğini kapatınız ya da trafik yayınlı bir istasyona geçiniz.

Trafik duyurularının ses şiddetinin ayarlanması

⇒ **MENU** tuşuna (7) basınız.

⇒ **V** ya da **A** tuşuna (5), göstergede "TAVOLUME" görününceye kadar arka arkaya basınız.

⇒ Ses şiddetini **<>** tuşları (5) ile ayarlayınız.

Ayar işlemi bittiğinde,

⇒ **MENU** (7) tuşuna iki kez basınız.

Uyarı:

- Ses şiddetini ses ayar tuşu (3) ile trafik duyurusu sırasında da ayarlayabilirsiniz.

Kasetçalar modu

Kasetin çalınması

- Eğer cihaz içinde kaset yoksa,
⇒ kaseti açık yanı sağda olacak biçimde kaset yuvasına itiniz.

Kasetin çalınması yukarıya bakan kaset yüzü ile başlar.

- Eğer cihaz içinde kaset varsa,
⇒ **SRC** tuşuna (6), göstergede "CASSETTE" görününceye kadar arka arkaya basınız.

Kaset son seçilen dönme yönünde çalınır.

Kasetin çıkarılması

- ⇒ **SRC** tuşunu (6) iki saniyeden daha uzun süre basılı tutunuz.

Kaset dışarı itilir.

- ⇒ Kaseti dışarı çıkarınız

Çalma yönünün değiştirilmesi

SIDE A ve SIDE B kaset çalma yönleri arasında geçiş yapabilmek için,

- ⇒ **2** ▽ tuşuna (10) basınız.

Uyarı:

- Band sonunda çalış yönü otomatik olarak değişir (Autoreverse).

Müzik parçasını atlama (S-CPS)

Bir sonraki ya da bir başka müzik parçasını seçebilmek için,

- ⇒ **⌂** tuşuna (5) bir ya da birkaç kez basınız.

Göstergede "CPS FF" yazısı ve atlanacak müzik parçası adedi görünür. Bant bir sonraki ya da daha sonra gelen parça için ileri sarılır.

Önceki parçayı seçebilmek için,

- ⇒ **⏪** tuşuna (5) bir ya da birkaç kez basınız.

Göstergede "CPS FR" yazısı ve atlanacak müzik parçası adedi görünür. Band o andaki parçanın başı ya da daha önce gelen parça için geri sarılır.

S-CPS fonksiyonunun iptali

Parça arama fonksiyonunu iptal etmek için,

- ⇒ **< ya da >** tuşuna (5) basınız.

Hızlı bant hareketi

Hızlı ileri hareket

- ⇒ **>** tuşuna (5) basınız.

Göstergede "FORWARD" görünür.

Hızlı geri hareket

- ⇒ **<** (5) tuşuna basınız.

Göstergede "REWIND" görünür.

KASETÇALAR MODU

Bant hareketini (sarmayı) sona erdirmek

⇒ <> veya **↵** tuşlarından (5) birisine basınız.

Çalma normal olarak devam eder.

Uyarı:

- Hızlı band sarma sırasında son dinlenen radyo istasyonu yayını dinlenebilir. Bunun için "Radiomonitor" (radyo gözetleyici) devrede olmalıdır.

Radyo gözetleyiciyi (monitörü) açma / kapama

Uyarı:

- Radyo gözetleyiciyi kaset çalınırken açabilir veya kapatabilirsiniz.
- ⇒ **MENU** tuşuna (7) basınız.
- ⇒ **↵** ya da **↶** tuşuna (5), göstergede "RM ON" (açık) veya "RM OFF" (kapalı) görününceye kadar basınız.
- ⇒ Radyo monitörünü açıp kapatmak için < ya da > tuşuna (5), basınız.

Ayar işlemi bittiğinde,

⇒ **MENU** tuşuna (7) basınız.

Müzik parçasının tekrar çalınması

⇒ **4 (RPT)** tuşuna (10) basınız.

O andaki müzik parçası tekrar çalınır. Göstergede RPT yanar. Parça sonunda bandın geri sarılmasında, göstergede "RPT TRCK" yazısı görünür.

Parçanın tekrar çalınmasını sona erdirmek için,

⇒ **4 (RPT)** tuşuna (10) tekrar basınız.

Oynatma normal devam eder.

Göstergede RPT söner.

Kasetteki tüm müzik parçalarının tanıma amaçlı çalınması (SCAN)

⇒ **MENU** (7) tuşunu iki saniyeden daha uzun süre basılı tutunuz.

Göstergede "CAS SCAN" görünür. Kasetteki tüm parçalar sırayla kısaca çalınır.

Tanıma amaçlı çalmayı sona erdirmek için,

⇒ **MENÜ** tuşuna (7) yeniden basınız.

O anda çalınmakta olan parça çalınmaya devam eder.

Uyarı:

- Tanıma amaçlı çalınma süresi ayarlanabilir. Bu konu ile ilgili olarak, "Radyo modu" bölümündeki "Tanıma amaçlı çalınma süre ayarı" kısmını okuyunuz.
- S-CPS, RPT ve SCAN özelliklerinden yararlanabilmek için, kasetteki her bir parça arasında en az üç saniye süren bir boşluk olmalıdır.

Oynatmaya veya çalmaya ara verme (Pause)

Kaset çalmaya ara vermek için,

⇒ **3** (▶) tuşuna (10) basınız.

Çalmaya ara verilir, göstergede "PAUSE" görünür.

⇒ Kaset çalmayı devam ettirmek için, **3** (▶) tuşuna (10) yeniden basınız.

Boş yerleri atlama (Blankskip)

On saniyeden daha uzun boşlukları otomatik olarak atlayabilirsiniz. . Bunun için Blankskip özelliği etkinleştirilmelidir.

Uyarı:

- Bir kaset çalınırken, "Blankskip" fonksiyonunu açabilir veya kapatabilirsiniz.

Blankskip özelliğini açma / kapatma

⇒ **MENU** tuşuna (7) basınız.

⇒ **Y** ya da **T** tuşuna (5) göstergede "BLK SKIP" görününceye kadar basınız.

⇒ Blankskip fonksiyonunu açmak veya kapatmak için, **<** ya da **>** tuşuna (5) basınız.

Ayar işlemi bittiğinde,

⇒ **MENU** tuşuna (7) basınız.

Band türü seçimi

Eğer "Metal" veya "CrO₂" bant türlü bir kaset çalınıyorsa, bant türü seçimini "MTL ON" olarak ayarlamalısınız.

Band türünü seçebilmek için,

⇒ **1** (MTL) tuşuna (10) basınız.

Göstergede "MTL ON" veya "MTL OFF" görünür.

Dolby* B Hışırtısını bastırma

Eğer Dolby B yönetimi ile kayıt edilmiş bir kaset çalınıyorsa, Dolby özelliğini açmalısınız.

⇒ **6** (D) tuşuna (10) basınız.

Dolby özelliği açılmışsa, göstergede D yanar.

* Hışırtı bastırma sistemi Dolby Laboratories lisansı ile üretilmiştir. Dolby sözcüğü ve çift D simgesi Dolby Laboratories için marka işaretleridir.

CD DEĞİŞTİRİCİ MODU

CD değiştirici modu

Uyarı:

- CD'lerin kullanılması, CD'lerin yerleştirilmesi ve CD değiştiricinin kullanılması hakkındaki bilgileri CD değiştiricinizin kullanım kılavuzunda bulabilirsiniz.

CD değiştirici modunun başlatılması

- ⇒ **SRC** tuşuna (6), göstergede "CHANGER" görününceye kadar arka arkaya basınız.

Çalmaya CD değiştiricinin tanıdığı ilk CD'den başlanır.

CD seçimi

Yukarıya veya aşağıya bir başka CD'ye geçmek için,

- ⇒ **▲** veya **▼** (5) tuşuna bir ya da birkaç kez basınız.

Parça seçimi

Güncel CD üzerinde, dinlenmekte olan parçadan bir önce veya bir sonraki başka bir parçaya geçmek için,

- ⇒ **<** veya **>** (5) tuşuna bir ya da birkaç kez basınız.

Hızlı parça seçimi

İleri ya da geri hızlı bir parça seçimi için

- ⇒ **▼/▲** tuşlarından (5) birini, ileri ya da geri hızlı parça seçimi başlayıncaya kadar, basılı tutunuz.

Hızlı arama işlemi (sesli)

İleri ya da geri hızlı arama için

- ⇒ **<>** tuşlarından (5) birini, ileri ya da geri hızlı arama seçimi başlayıncaya kadar, basılı tutunuz.

Tek tek parçaları ya da tüm CD'leri tekrar çalma (REPEAT)

O andaki parçayı tekrarlamak için,

- ⇒ **4 (RPT)** tuşuna (10) kısaca basınız.

Göstergede kısa süre "RPT TRCK" görünür, RPT ışığı yanar.

O andaki CD'yi tekrarlamak için,

- ⇒ **4 (RPT)** tuşuna (10) tekrar basınız.

Göstergede kısa süre "RPT DISC" görünür, RPT ışığı yanar.

REPEAT (tekrar) fonksiyonunu sona erdirmeye

O andaki parçanın veya CD'nin tekrar edilmesini sona erdirmek için,

- ⇒ **4 (RPT)** tuşuna (10), göstergede "RPT OFF" kısaca görününceye ve RPT ışığı sönünceye kadar arka arkaya basınız.

Parçaların rastgele sırayla çalınması (MIX)

O andaki CD'nin parçalarının rastgele sırayla çalınması için,

- ⇒ **5 (MIX)** (10) tuşuna kısaca basınız.

Göstergede kısa bir süre "MIX CD" görünür; göstergede MIX ışığı yanar.

Takılmış tüm CD'lerin bütün parçalarının rastgele sırayla çalınması için,

⇒ **5 (MIX)** (10) tuşuna tekrar basınız.

Göstergede kısa bir süre "MIX ALL" görünür; göstergede MIX ışığı yanar.

Uyarı:

- CDC A02, CDC A 08 ve IDC A 09 durumunda, değiştiricidedeki tüm CD'ler rastgele seçilir. Diğer tüm değiştiricilerde önce bir CD'nin tüm parçaları rastgele çalınır, sonra değiştiricidedeki bir sonraki CD çalınır.

MIX işlemi sona erdirme

⇒ **5 (MIX)** tuşuna (10), göstergede "MIX OFF" kısaca görününceye ve MIX ışığı sönünceye kadar basınız.

Tüm CD'lerin tüm parçalarının tanıma amaçlı çalınması (SCAN)

Takılmış tüm CD'lerin bütün parçalarının birincisinden başlanarak sırayla çalınması için,

⇒ **MENU** (7) tuşunu iki saniyeden daha uzun süre basılı tutunuz.

Göstergede "SCAN" görünür.

SCAN (Tanıma amaçlı çalınma) işlemi sona erdirme

Tanıma amaçlı çalmayı sona erdirmek için,

⇒ **MENU** (7) tuşuna kısaca basınız.

O anda çalınmakta olan parça çalmaya devam eder.

Uyarı:

- Tanıma amaçlı çalınma süresi ayarlanabilir. "Radyo modu" bölümündeki "Tanıma amaçlı çalınma süre ayarı" kısmını okuyunuz.

Çalmaya ara verme (PAUSE)

⇒ **3 (II)** tuşuna (10) basınız.

Göstergede "PAUSE" görünür.

Pause (ara verme) fonksiyonunu kaldırma

⇒ Ara verme (mola) sırasında **3 (II)** tuşuna (10) basınız.

Çalma normal olarak devam eder.

Gösterge değiştirme

Parça numarası ve CD numarası görüntüsü veya parça numarası ve çalma süresi görüntüsü arasında değişebilmek için,

⇒ **MENU** tuşuna (7) basınız.

⇒ **Y** ya da **X** tuşuna (5), göstergede "CDC DISP" görününceye kadar arka arkaya basınız.

⇒ **>** tuşuna (5) basınız.

Güncel ayar gösterilir. Çalma süresi için "TIME" ve CD numarası görüntüsü için "CD NO" gösterilir.

⇒ İstedığınız ayarı **<** tuşu (5) ile seçiniz.



⇒ **MENU** (7) tuşuna iki kez basınız.

CLOCK - SAAT

CLOCK - Saat

Saatin kısa süreli gösterilmesi



Saatin gösterilmesini sağlamak için,

- ⇒ **AUDIO**  tuşunu , göstergede saat (zaman) görününceye kadar basılı tutunuz.

Saatin ayarlanması

Saati elle ayarlama

Saati ayarlamak için,

- ⇒ **MENU** tuşuna  basınız.
- ⇒ **X** veya **Y** tuşuna , göstergede "CLOCKSET" gösterilinceye kadar arka arkaya basınız.
- ⇒ **>** tuşuna  basınız.

Göstergede saat görünür. Dakika yanar söner ve ayarlanabilir.

- ⇒ Dakika ayarını **YX** tuşları  ile yapınız.

Dakikalar ayarlandıktan sonra,

- ⇒ **<** tuşuna  basınız.



Saatlerin bulunduğu kısım yanıp söner.

- ⇒ Saat ayarını **YX** tuşları  ile yapınız.

Ayar işlemi bittiğinde,

- ⇒ **MENU**  tuşuna iki kez basınız.

12 / 24 saat modu seçimi

- ⇒ **MENU** tuşuna  basınız.
- ⇒ **Y** ya da **X** tuşuna , göstergede "24 H MODE" ya da "12 H MODE" görününceye kadar arka arkaya basınız.



- ⇒ Modu değiştirmek için **<** ya da **>** tuşuna  basınız.

Ayar işlemi bittiğinde,

- ⇒ **MENU** tuşuna  basınız.

Cihaz kapalı ve kontak açıkken, saatin sürekli olarak gösterilmesi

Cihaz kapalıyken ve kontak açıkken saati gösterebilmek için,

- ⇒ **MENU** tuşuna  basınız.
- ⇒ **Y** ya da **X** tuşuna , göstergede "CLOCK OFF" veya "CLOCK ON" görününceye kadar arka arkaya basınız.

- ⇒ Göstergelyi ON (açık) ya da OFF (kapalı) yapmak için, **<** ya da **>** tuşuna  basınız.

Ayar işlemi bittiğinde,

- ⇒ **MENU** tuşuna  basınız.

Cihaz kapalıyken saatin kısa süreli gösterilmesi

Cihaz kapalıyken saati kısa süre gösterebilmek için,

- ⇒ **AUDIO**   tuşuna basınız.

Saat göstergede sekiz saniye süreyle görünür.

Tını ve ses şiddeti dağılımı

Her kaynak (radyo, kaset, CD değiştirici, Compact Drive MP3 ve AUX) için, tını ayarlarını ayrı ayrı yapabilirsiniz.

Bas seslerin ayarlanması

Bas sesleri ayarlamak için,

⇒ **AUDIO** (9) tuşuna basınız.

Göstergede "BASS" yazısı görünür.

⇒ Bası ayarlamak için, **∨** ya da **∧** tuşuna (5) basınız.

Ayar işlemi bittiğinde,

⇒ **AUDIO** (9) tuşuna basınız.

Tiz seslerin ayarlanması

Tiz sesleri ayarlamak için,

⇒ **AUDIO** (9) tuşuna basınız.

Göstergede "BASS" yazısı görünür.

⇒ **>** tuşuna (5), göstergede "TREB" görününceye kadar arka arkaya basınız.

⇒ Tizi ayarlamak için, **∨** ya da **∧** tuşuna (5) basınız.

Ayar işlemi bittiğinde,

⇒ **AUDIO** (9) tuşuna basınız.

Sol / sağ ses şiddeti dağılımı (Balance) ayarı

Sol / sağ ses şiddeti dağılımını (Balance) ayarlamak için,

⇒ **AUDIO** (9) tuşuna basınız.

Göstergede "BASS" yazısı görünür.

⇒ **>** tuşuna (5), göstergede "BAL" görününceye kadar arka arkaya basınız.

⇒ Sağ / sol ses şiddeti dağılımını ayarlamak için, **∧** veya **∨** tuşuna (5) basınız.

Ayar işlemi bittiğinde,

⇒ **AUDIO** (9) tuşuna basınız.

Ön / arka ses şiddeti dağılımı (Fader) ayarı

Ön / arka ses şiddeti dağılımını (Fader) ayarlamak için,

⇒ **AUDIO** (9) tuşuna basınız.

Göstergede "BASS" yazısı görünür.

⇒ **>** tuşuna (5), göstergede "FADER" görününceye kadar arka arkaya basınız.

⇒ Ön / arka ses şiddeti dağılımını ayarlamak için, **∨** ya da **∧** tuşuna (5) basınız.

Ayar işlemi bittiğinde,

⇒ **AUDIO** (9) tuşuna basınız.

X-BASS

X-BASS sesinin düşük ses şiddetinde bas seslerinin yukarı çekilmesi anlamına gelir.

Uyarı:

- X-Bass ayarları, her kaynak için, yani radyo, kaset, CD değiştirici, Compact Drive MP3 ve AUX ses kaynakları için ayrı ayrı yapılabilir.

X-BASS yükseltme ayarı

X-BASS yükseltmesi 1 - 3 basamakta ayarlanabilir.

"XBASS OFF", XBASS fonksiyonunun kapalı olduğu ve "XBASS 3" ise, fonksiyonu azami yükseltme anlamına gelir.

⇒ **X-BASS** tuşuna ⑧ basınız.

⇒ < ya da > veya **V** ya da **⌂** ⑤ tuşuna, istenilen ayar göstergede görününceye kadar arka arkaya basınız.

X-BASS yükseltme fonksiyonu 1, 2 veya 3 değerine ayarlanırsa, X-BASS sembolü göstergede yanar.

Ayar işlemi bittiğinde,

⇒ **X-BASS** tuşuna ⑧ basınız.

Seviye göstergesinin ayarlanması

Göstergenizdeki seviye göstergesi, ayar işlemleri sırasında size ses şiddetini ve tını ayarlarını kısa bir süre simgesel olarak gösterir.

Seviye göstergesi, ayar işlemlerinin haricinde, oto radyo cihazınızın çıkış seviyesini gösterebilir ("PEAK ON"). Seviye göstergesini kapatmanız da mümkündür ("PEAK OFF").

Seviye göstergesinin açılması / kapatılması

⇒ **MENU** tuşuna ⑦ basınız.

⇒ **V** ya da **⌂** tuşuna ⑤, göstergede "PEAK LVL" görününceye kadar arka arkaya basınız.

⇒ Seviye göstergesi için "PEAK ON" ve "PEAK OFF" arasında seçim yapmak için, < ya da > tuşuna ⑤ basınız.

Ayar işlemi bittiğinde,

⇒ **MENU** ⑦ tuşuna iki kez basınız.

Dış ses kaynakları

CD deęiŐtirici yerine, Line çıkıŐlı baŐka bir dış ses kaynaęı kullanabilirsiniz. Örneęin Őu kaynaklar baęlanabilir: TaŐınır CD çalar, MiniDisc çalar ya da MP3 çalar.

Menüde AUX giriŐi açılmak zorundadır.

Dış kaynakların baęlantısı için bir adaptör kablosu gereklidir. Bu kabloyu (Blaupunkt no.: 7 607 889 093), yetkili Blaupunkt satıcınız üzerinden temin edebilirsiniz.

AUX girişini açma / kapatma

- ⇒ **MENU** tuŐuna (7) basınız.
- ⇒ **V** ya da **A** tuŐuna (5), göstergede "AUX OFF" (kapalı) veya "AUX ON" (açık) görününceye kadar arka arkaya basınız.
- ⇒ AUX girişini açıp kapatmak için, **<** ya da **>** tuŐuna (5) basınız.

Ayar iŐlemi bittięinde,

- ⇒ **MENU** tuŐuna (7) basınız.

Uyarı:

- AUX giriŐi devrede olduęu zaman, **SRC** tuŐu (6) ile seęilebilir.

Teknik veriler**Amplifikatör**

ÇıkıŐ gücü: 4 x 22 Watt Sinüs
DIN 45 324'e
göre
14,4 V'ta
4 x 45 Watt azm.
Power

Kanal seęici

Frekans bandı:
UKW (FM): 87,5 - 108 MHz
MW: 531 - 1.602 kHz
LW: 153 - 279 kHz

FM - Frekans aralıęı: 35 - 16.000 Hz

Kasetçalar

Frekans aralıęı: 30 - 18.000 Hz

GiriŐ hassasiyeti

AUX giriŐi: 2 V / 6 kOhm

Ön amplifikatör çıkıŐı

4 Kanal: 3 V

DeęiŐiklikler olabilir!

MONTAJ KILAVUZU

Güvenlik bilgileri

Montaj ve bağlantı sırasında lütfen aşağıdaki güvenlik uyarılarına dikkat ediniz.

- Akümülatörün eksi kutbunu sökünüz! Burada araç üreticisinin güvenlik uyarılarına dikkat ediniz.
- Deliklerin delinmesi sırasında, herhangi bir araç parçasının hasar görmemesine özen gösteriniz.
- Artı ve eksi kabloların kesiti 1,5 mm²'den daha küçük olmamalıdır.
- Araç fişini radyoya **bağlamayınız!**
- Sizin aracınızın modeline uygun adaptör kablosunu BLAUPUNKT satıcılarından temin ediniz.
- Aracınızın türüne göre, buradaki açıklamalar farklılık gösterebilir. Montaj veya bağlantı hatası ve bunun sonucunda oluşan hasarlar için herhangi bir sorumluluk üstlenmiyoruz. Buradaki açıklamalar yapacağınız montaja uymuyorsa, lütfen BLAUPUNKT yetkili satıcısına, aracınızın üreticisine danışınız ya da müşteri danışma hattımızı arayınız.

Birlikte verilen montaj ve bağlantı parçaları

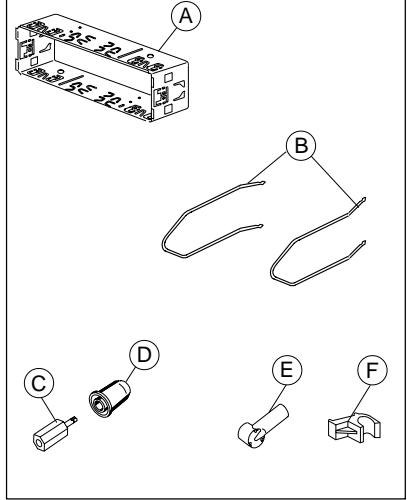

1.

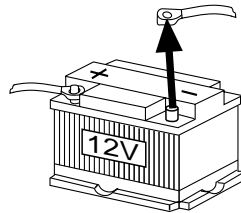

2.

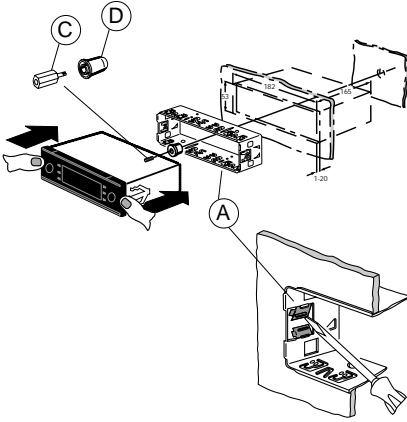

3.

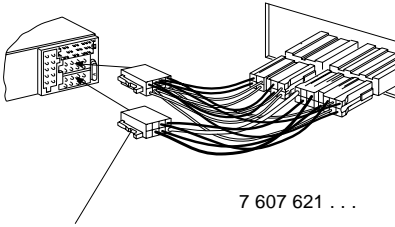

Araca özgü adaptör kablolarını, yetkili satıcılarda bulabilirsiniz.

4.

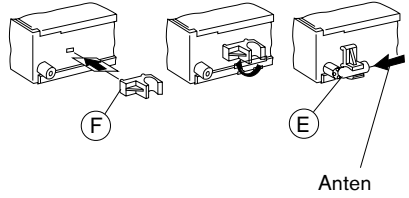

5. Sökülmesi

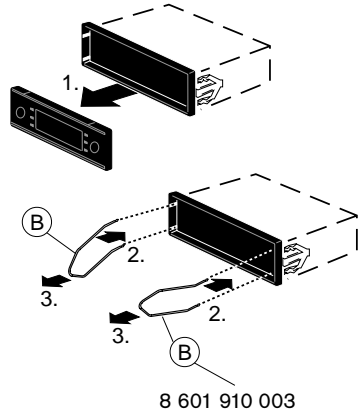

6.

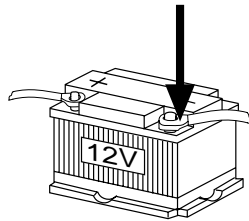

MONTAJ KILAVUZU

7. C-1 C-2 C-3

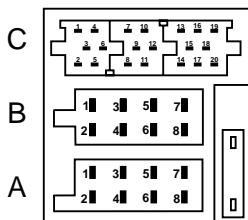

A		B	
1	nc	1	Speaker out RR+
2	Radio Mute	2	Speaker out RR-
3	nc	3	Speaker out RF+
4	Permanent +12V	4	Speaker out RF-
5	Aut. antenna	5	Speaker out LF+
6	Illumination	6	Speaker out LF-
7	Kl.15/Ignition	7	Speaker out LR+
8	Ground	8	Speaker out LR-

C					
C1		C2		C3	
1	Line Out LR	7	nc	13	CDC-Data - In
2	Line Out RR	8	nc	14	CDC-Data - Out
3	Line Out Masse / Ground	9	nc	15	Permanent +12V
4	Line Out LF	10	⚡ FB +12V / RC +12V	16	⚡ +12V
5	Line Out RF	11	Fernbedienung / Remote Control	17	Bus - Masse / GND
6	⚡ +12V Amplifier	12	FB - Masse / RC - GND	18	AF - Masse / GND
				19	Line In - L
				20	Line In - R

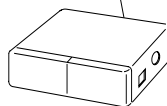
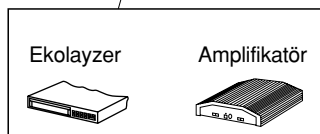

8.

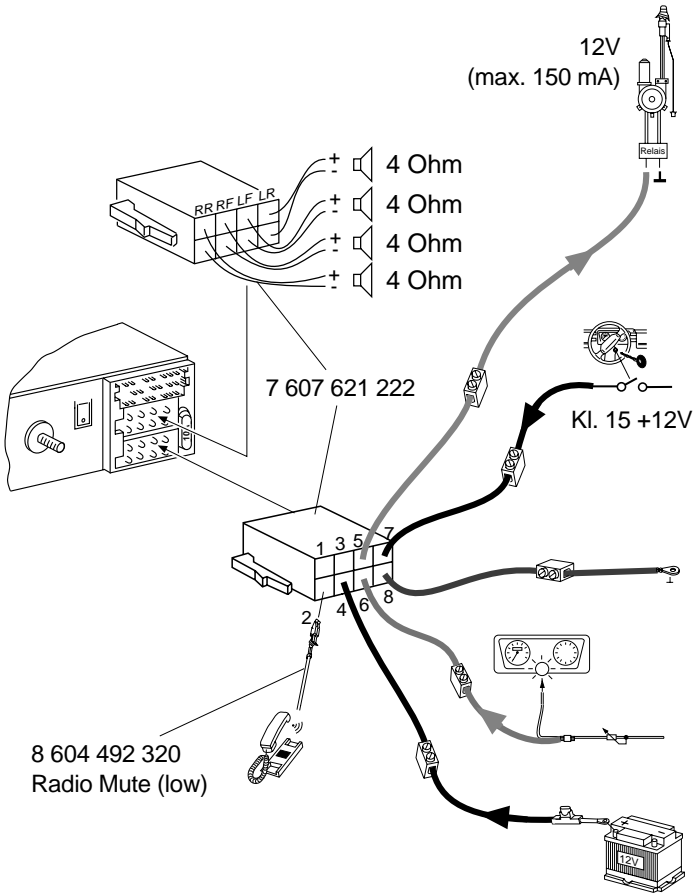

Değişiklikler olabilir!

Servis numaraları

Country:	Phone:	Fax:	WWW:
Germany	(D) 0180-5000225	05121-49 4002	http://www.blaupunkt.com
Austria	(A) 01-610 390	01-610 393 91	
Belgium	(B) 02-525 5454	02-525 5263	
Denmark	(DK) 44 898 360	44-898 644	
Finland	(FIN) 09-435 991	09-435 99236	
France	(F) 01-4010 7007	01-4010 7320	
Great Britain	(GB) 01-89583 8880	01-89583 8394	
Greece	(GR) 0030 210 57 85 350	0030 210 57 69 473	
Ireland	(IRL) 01-4149400	01-4598830	
Italy	(I) 02-369 6331	02-369 6464	
Luxembourg	(L) 40 4078	40 2085	
Netherland	(NL) 023-565 6348	023-565 6331	
Norway	(N) 66-817 000	66-817 157	
Portugal	(P) 01-2185 00144	01-2185 11111	
Spain	(E) 902-120234	916-467952	
Sweden	(S) 08-7501500	08-7501810	
Switzerland	(CH) 01-8471644	01-8471650	
Czech. Rep.	(CZ) 02-6130 0441	02-6130 0514	
Hungary	(H) 01-333 9575	01-324 8756	
Poland	(PL) 0800-118922	022-8771260	
Turkey	(TR) 0212-3350677	0212-3460040	
USA	(USA) 800-2662528	708-6817188	
Brasil (Mercosur)	(BR) +55-19 3745 2769	+55-19 3745 2773	
Malaysia (Asia Pacific)	(MAL) +604-6382 474	+604-6413 640	

Blaupunkt GmbH

